

IS-60 EVO ARGB

РУКОВОДСТВО ПО МОНТАЖУ

СПИСОК КОМПОНЕНТОВ

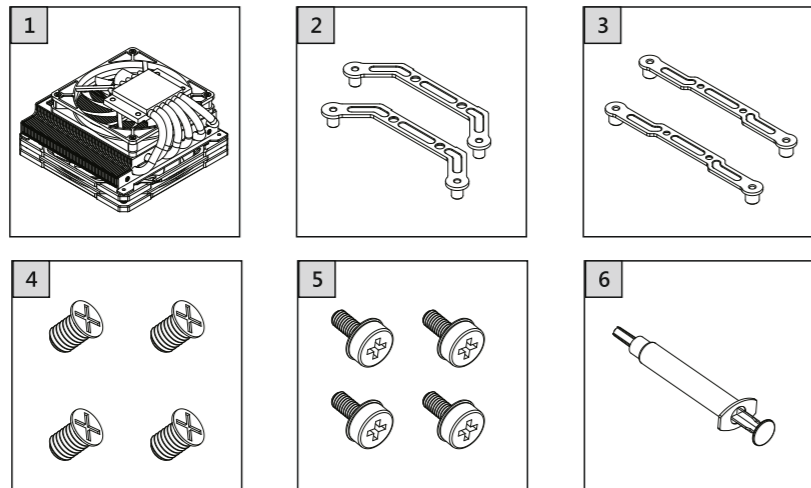

- 1) Корпус системы охлаждения
- 2) Кронштейн Intel
- 3) Кронштейн AM4
- 4) Винт
- 5) Стяжная гайка
- 6) Термопаста

Intel LGA1200/1150/1151/1155/1156

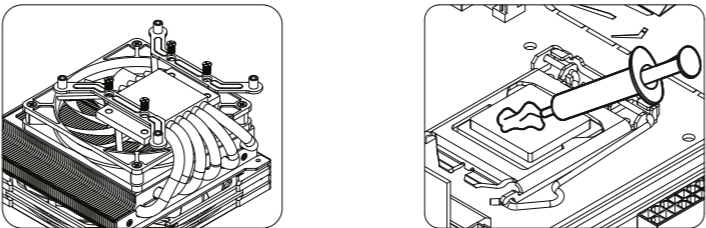

ШАГ 1

Установите кронштейн Intel с помощью винтов.

ШАГ 2

Нанесите на ЦП тонкий слой термопасты.

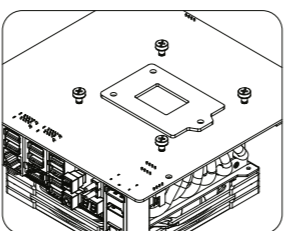

ШАГ 3

Установите систему охлаждения на ЦП; Закрепите систему охлаждения стяжными гайками.
Примечание: установите шайбу между контрольной панелью и гайками.

AMD

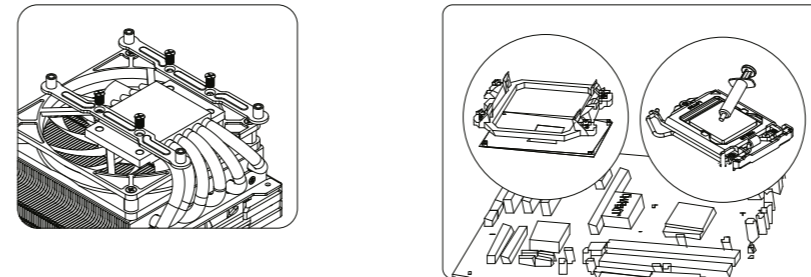

ШАГ 1

Установите кронштейн Intel с помощью винтов.

ШАГ 2

Отсоедините удерживающий кронштейн AMD от материнской платы.
Нанесите на ЦП тонкий слой термопасты.

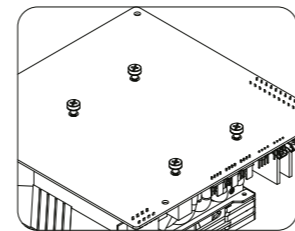

ШАГ 3

Установите систему охлаждения на ЦП; Закрепите систему охлаждения стяжными гайками.
Примечание: установите шайбу между контрольной панелью и гайками.

ПОДКЛЮЧЕНИЕ ВЕНТИЛЯТОРА

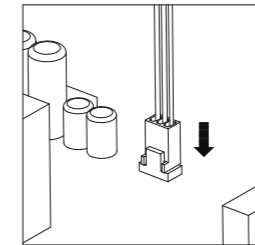

КАБЕЛЬ ПИТАНИЯ ВЕНТИЛЯТОРА

Подключите 4-контактный ШИМ-кабель вентилятора к разъему «CPU_FAN» на материнской плате.

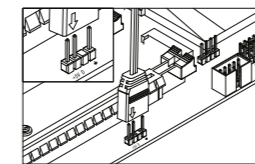

ARGB-КАБЕЛЬ ВЕНТИЛЯТОРА

Подключите 3-контактный ARGB-кабель вентилятора к разъему «5V_D_G» на материнской плате.

Разъемы ARGB материнской платы:



Не забудьте загрузить программу RGB Sync с официального сайта материнской платы.

Дополнительная информация

Изготовитель: Шэньчжэнь Ваньцзинхуа Тэжноподжи Ко., Лтд. 201, здание фабрики А, № 332, шоссе Юэгуй, комьюнити Дафу, улица Гуаньлань, р-н Лунхуа, г. Шэньчжэнь, пров. Гуандун, Китай.

Импортер в России: ООО «Атлас», 690068, Россия, Приморский край, г. Владивосток, проспект 100-летия Владивостока, дом 155, корпус 3, офис 5. Сделано в Китае.

Дата изготовления товара, а также сроки гарантии и эксплуатации указаны на упаковке.

ЕСЛИ У ВАС ЕСТЬ КАКИЕ-ЛИБО ВОПРОСЫ, СВЯЖИТЕСЬ С НАМИ:

1. Если вы не знаете, как установить оборудование, обратитесь за помощью к профессионалам.
2. Убедитесь, что ваш ПК выключен.
3. Если у вас есть какие-либо сомнения относительно списка компонентов или самого продукта, пожалуйста, свяжитесь с вашим первоначальным реселлером/ розничным продавцом /онлайн-продавцом.
4. ID-COOLING всегда готова предложить вам свою поддержку. Ниже вы найдете нашу контактную информацию.
5. Изображения в инструкции имеют описательный характер. Различные модели могут иметь отличия в комплекте поставки.

ID COOLING LIMITED

www.idcooling.com
support@idcooling.com
www.facebook.com/idcooling.global
www.twitter.com/idcooling

IS-60 EVO ARGB

МОНТАЖДАУ ЖӨНІНДЕГІ НҰСҚАУ

Компоненттер тізімі

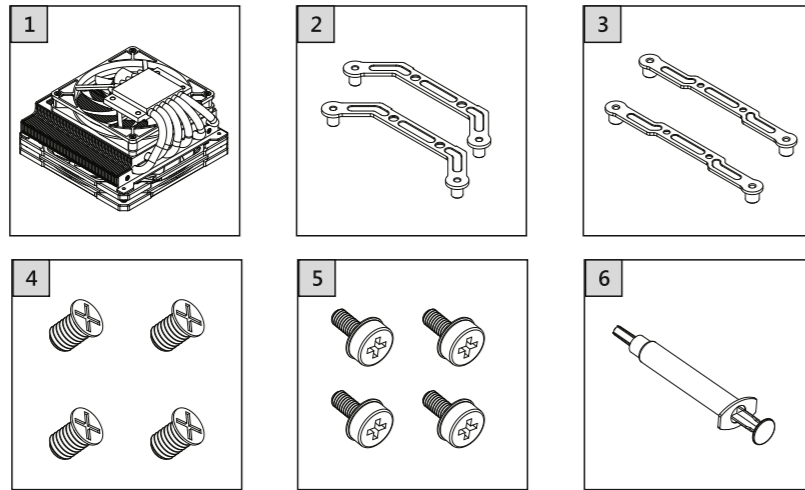

- 1) Салқындату жүйесінің корпусы
- 2) Intel тіреуіші
- 3) AM4 тіреуіші

- 4) Бұрама
- 5) Тартпалы сомын
- 5) Термопаста

Intel LGA1200/1150/1151/1155/1156

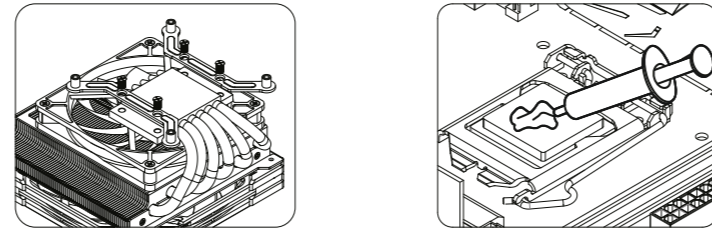

1-ҚАДАМ

Intel кронштейнін бұрандалардың көмегімен орнатыңыз.

2-ҚАДАМ

ЦП-ге термопастаның жұқа қабатын жағыңыз.

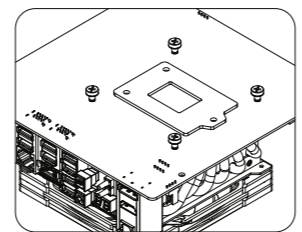

ШАГ 3

ЦП-ге салқындату жүйесін орнатыңыз; Салқындату жүйесін тартпалы сомындармен бекітіңіз. Ескерту: тығырықты басқару панелі мен сомындар арасында орнатыңыз.

AMD

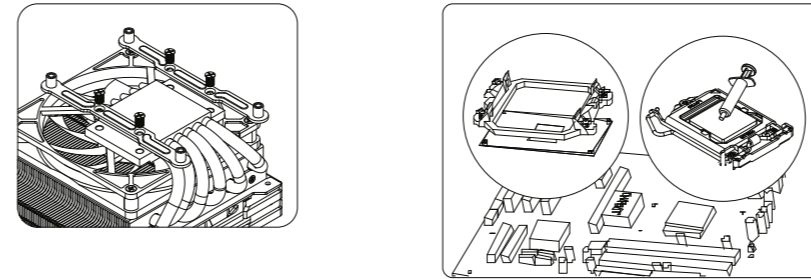

1-ҚАДАМ

Intel кронштейнін бұрандалардың көмегімен орнатыңыз.

2-ҚАДАМ

AMD ұстау тіреуішін аналық тақтадан ажыратыңыз. ЦП-ге термопастаның жұқа қабатын жағыңыз.

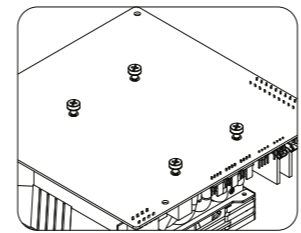

ШАГ 3

ЦП-ге салқындату жүйесін орнатыңыз; Салқындату жүйесін тартпалы сомындармен бекітіңіз. Ескерту: тығырықты басқару панелі мен сомындар арасында орнатыңыз.

ЖЕЛДЕТКІШТІ ҚОСУ

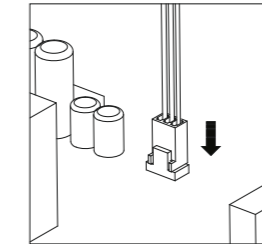

ЖЕЛДЕТКІШТІҢ ҚУАТТАУ КАБЕЛІ

Желдеткіштің 4-контактілі ШИМ-кабелін аналық тақтадағы "CPU_FAN" жалғағышына қосыңыз.

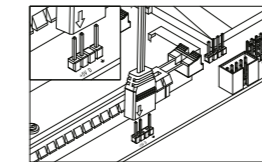

ЖЕЛДЕТКІШТІҢ ARGB-КАБЕЛІ

Желдеткіштің 3-контактілі ARGB-кабелін аналық тақтадағы «5V_D_G» жалғағышына қосыңыз.

Аналық тақтаның ARGB жалғағыштары:



ASUS: ADD_HEADER



GIGABYTE: D_LED



MSI: JRAINBOW



ASROCK: ADDR_LED

RGB Sync бағдарламасын аналық платаның ресми сайтынан жүктеуді ұмытпаңыз.

Қосымша ақпарат

Өндіруші: Шэньчжэнь Ваньцинхуа Тэкнолоджи Ко., Лтд. 201, А фабрикасының ғимараты, № 332, Юэгуэй тас жолы, комьюнити Дафу, Гуаньлянь көшесі, Лунхуа ауд., Шэньчжэнь қ., Гуандун пров., Қытай.
Импортер / юр.лицо, принимающее претензии в Казахстане: ТОО «ДНС КАЗАХСТАН», г. Нұр-Сұлтан, р-н Сарыарқа, пр-т Сарыарқа, зд. 12, Казахстан.
Импорртаушы / Қазақстанда шағымдар қабылдайтын заңды тұлға: «DNS QAZAQSTAN (DNC KAZAQSTAN)» ЖШС, Нұр-Сұлтан қаласы, Сарыарқа ауданы, Даңғылы Сарыарқа, ғимарат 12, Қазақстан.
Қытайда жасалған.
Тауардың шығарылған күні, сондай-ақ кепілдік және пайдалану мерзімдері қаптамада көрсетілген.

ЕГЕР СІЗДЕ ҚАНДАЙ ДА БІР СҰРАҚТАР БАР БОЛСА, БІЗГЕ ХАБАРЛАСЫҢЫЗ:

1. Егер сіз жабдықты қалай орнатуды білмесеңіз, көмек алу үшін мамандарға хабарласыңыз.
2. Компьютеріңіздің өшірулі екеніне көз жеткізіңіз.
3. Егер сізде компоненттер тізіміне немесе өнімнің өзіне қатысты күмәніңіз болса, бастапқы сатушы/ бөлшек сатушы /интернет-сатушыға хабарласыңыз.
4. ID-COOLING әрқашан сізге қолдау көрсетуге дайын. Төменде сіз біздің байланыс апаратымызды таба аласыз.
5. Нұсқаулықтағы суреттер сипаттамалық сипатта болады. Әр түрлі үлгілердің жеткізілім жиынтығында айырмашылықтары болуы мүмкін.

ID COOLING LIMITED

www.idcooling.com
support@idcooling.com
www.facebook.com/idcooling.global
www.twitter.com/idcooling