

DEXP

РУКОВОДСТВО ПОЛЬЗОВАТЕЛЯ

Квадрокоптер DEXP Kite 1

Содержание

Назначение устройства	5
Меры предосторожности	5
Пульт ДУ	7
Установка элементов питания	8
Зарядка устройства	8
Инструкция по эксплуатации	9
Управление с помощью мобильного приложения	14
Возможные проблемы и их решение	16
Технические характеристики	17
Правила и условия монтажа, хранения, перевозки (транспортировки), реализации и утилизации	17
Дополнительная информация	18

Уважаемый покупатель!

Благодарим Вас за выбор продукции, выпускаемой под торговой маркой «DEXP». Мы рады предложить Вам изделия и устройства, разработанные и изготовленные в соответствии с высокими требованиями к качеству, функциональности и дизайну. Перед началом эксплуатации внимательно прочитайте данное руководство, в котором содержится важная информация, касающаяся Вашей безопасности, а также рекомендации по правильному использованию продукта и уходу за ним. Позаботьтесь о сохранности настоящего Руководства и используйте его в качестве справочного материала при дальнейшей эксплуатации изделия.

Назначение устройства

Квадрокоптер — модель летательного аппарата, предназначено для выполнения полетов в развлекательных целях, управление которым осуществляется при помощи пульта дистанционного управления.

Меры предосторожности

- Устройство не предназначено для использования в коммерческих целях.
- Устройство не предназначено для использования детьми младше 14 лет и лицами с ограниченными физическими, сенсорными или умственными способностями, кроме случаев, когда над ними осуществляется контроль другими лицами, ответственными за их безопасность.
- Пилот несет ответственность за безопасность полета и соблюдение дистанции между устройством и людьми, имуществом, находящимся на земле, и другими пользователями воздушного пространства.
- Убедитесь, что во время полета устройство находится на расстоянии 1-2 метров от других людей или животных во избежание их травмирования.
- Перед каждым использованием убедитесь, что устройство собрано правильно.
- Эксплуатация, сборка и зарядка устройства должны осуществляться под контролем взрослых.
- Во избежание угрозы удушья храните элементы упаковки и детали устройства вне досягаемости детей. Не оставляйте элементы упаковки вблизи колыбелей, детских кроваток, колясок и манежей.
- Не запускайте устройство на проезжей части или вблизи водоемов во избежание возникновения опасных ситуаций.
- Не пытайтесь самостоятельно разбирать или модифицировать устройство во избежание повреждения устройства и лишения права на бесплатное гарантийное обслуживание.
- Не храните аккумулятор в местах с повышенной температурой и не подвергайте его воздействию сильного тепла и открытого пламени.
- Не заряжайте аккумулятор вблизи горючих материалов.
- Не замыкайте и не сдавливайте аккумулятор во избежание возникновения взрыва.
- Не используйте элементы питания разного типа.

- Не модифицируйте элементы питания, не сжигайте отработанные элементы питания во избежание взрыва и причинения вреда здоровью пользователя.
- Не используйте устройство вблизи электрооборудования и магнитов во избежание возникновения помех.
- Соблюдайте безопасную дистанцию до вращающихся винтов во избежание травмирования.
- Во время работы мотор устройства нагревается, не прикасайтесь к нему во избежание получения ожогов.
- Не подносите устройство близко к лицу во избежание получения травм.
- Для соблюдения требований электромагнитной безопасности авиационной радиосвязи прекратите использование пульта управления в период действия соответствующих правил радиосвязи, установленных правительством и государственными органами, включая продолжительность и зону использования.
- Не запускайте квадрокоптер в местах с большим скоплением людей, вблизи высоких зданий, деревьев и линий электропередач.
- Если устройство не будет использоваться в течение длительного времени, убедитесь, что квадрокоптер выключен, и извлеките батареи из пульта управления.
- Храните устройство в сухом, чистом месте.

Пульт ДУ

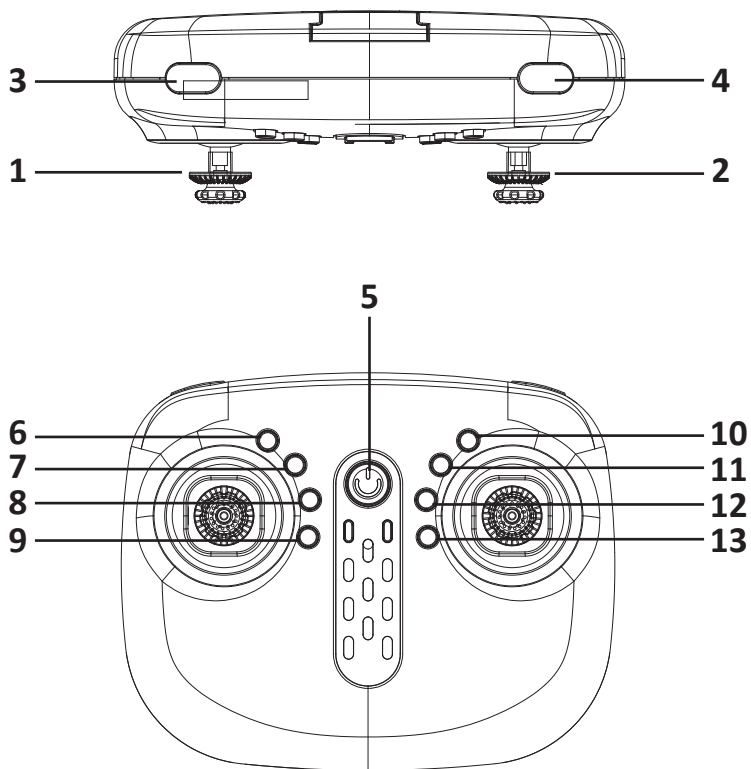

1. Левый джойстик (газ).
2. Правый джойстик (направление).
3. Кнопка выбора скорости.
4. Кнопка переворота.
5. Кнопка «Вкл./Выкл.».
6. Кнопка возвращения к месту взлета.
7. Кнопка активации безголового режима.
8. Кнопка «Фото».
9. Кнопка «Видео».
10. Триммер «Вправо».
11. Триммер «Влево».
12. Триммер «Вперед».
13. Триммер «Назад».

Установка элементов питания

1. Открутите винт на крышке батарейного отсека и снимите крышку.
2. Соблюдая полярность, аккуратно установите 3 батарейки типа AAA в батарейный отсек.
3. Установите крышку и затяните винт.

Примечание: батарейки не входят в комплект поставки.

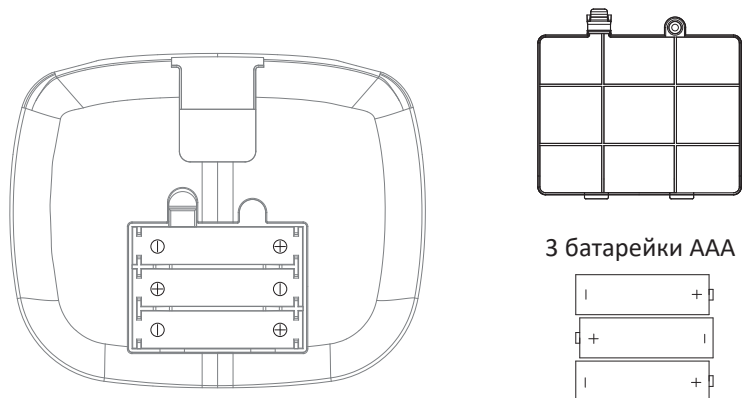

Зарядка устройства

1. Убедитесь, что устройство выключено.
2. Подключите зарядное USB устройство к аккумулятору и USB порту компьютера.
3. Во время зарядки световой индикатор на зарядном устройстве горит красным, по окончании зарядки – гаснет.

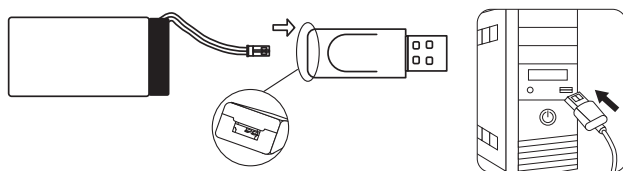

Внимание!

- Не заряжайте аккумулятор слишком долго во избежание его повреждения.
- Используйте только оригинальное зарядное устройство или USB кабель, входящий в комплект поставки.

Инструкция по эксплуатации

Подготовка к полету

1. Включите устройство, переведя переключатель в положение «ON», индикатор начнет медленно мигать.
2. Включите питание пульта ДУ.
3. Поверните левый джойстик максимально вверх, а затем максимально вниз, индикатор перестанет мигать и загорится ровным светом. Квадрокоптер готов к полету.

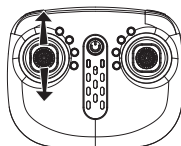
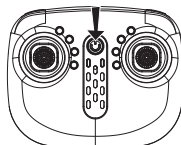
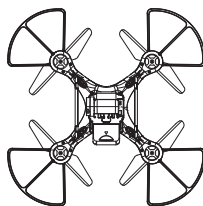

Взлет

Поверните левый джойстик вверх, лопасти начнут вращаться. Поверните левый джойстик вниз, устройство начнет приземляться.

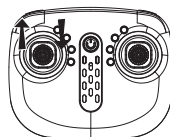

Посадка

Поверните левый джойстик вниз, устройство начнет приземление, лопасти перестанут вращаться.

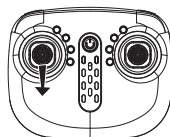

Управление

Подъем и спуск

При нажатии левого джойстика вверх или вниз квадрокоптер поднимается или опускается соответственно.

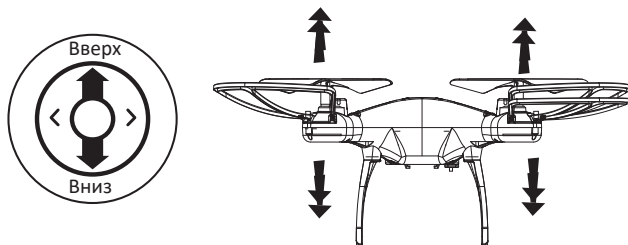

Поворот влево и вправо

При нажатии левого джойстика влево или вправо квадрокоптер поворачивает влево или вправо соответственно.

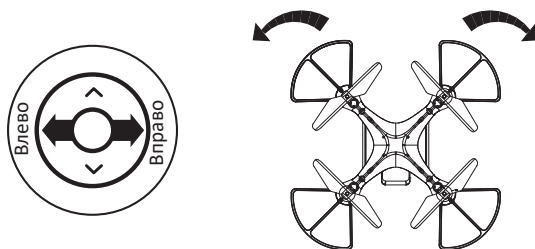

Вперед и назад

При нажатии правого джойстика вверх или вниз квадрокоптер движется вперед или назад соответственно.

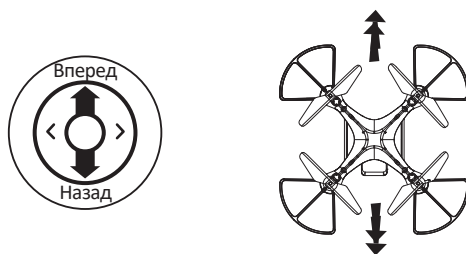

Полет левым и правым боком

При нажатии правого джойстика влево или вправо квадрокоптер летит левым или правым боком соответственно.

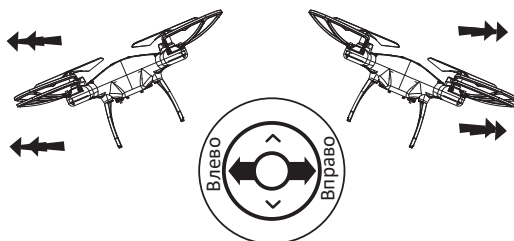

Триммирование

Настройка движения вперед и назад

- Если квадрокоптер движется вперед, нажмите и удерживайте кнопку триммера «Назад» до тех пор, пока он не перестанет лететь вперед.
- Если квадрокоптер движется назад, нажмите и удерживайте кнопку триммера «Вперед» до тех пор, пока он не перестанет лететь назад.

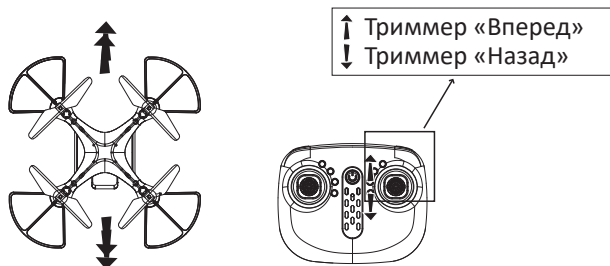

Настройка движения при полете левым/правым боком

- Если квадрокоптер движется влево, нажмите и удерживайте кнопку триммера «Вправо» до тех пор, пока он не перестанет лететь влево.
- Если квадрокоптер движется вправо, нажмите и удерживайте кнопку триммера «Влево» до тех пор, пока он не перестанет лететь вправо.

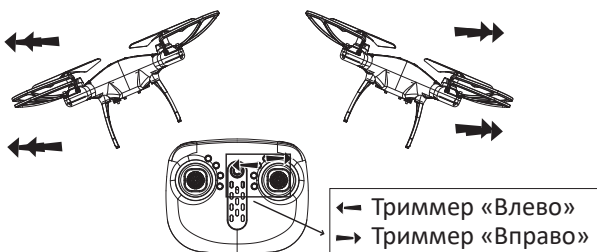

Основные функции

Защита от пониженного напряжения

Когда 4 световых индикатора на нижней части квадрокоптера начинают медленно мигать, это означает, что уровень заряда батареи низкий и необходимо завершить полет.

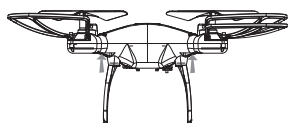

Защита от перегрузки

В случае если лопасти дрона во время вращения сталкиваются с препятствиями или воздействием посторонних предметов, устройство переходит в режим защиты от перегрузки.

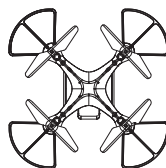

Восстановление заводских настроек

При возникновении сбоев в работе устройства Вы можете восстановить заводские настройки. Включите устройство, поверните джойстики пульта управления, как показано на схеме справа, световой индикатор начнет мигать, означая, что настройки сброшены.

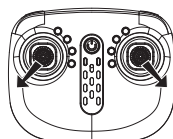

Переключение режимов скорости

Данное устройство имеет три режима скорости. По умолчанию активирован режим низкой скорости. Для того чтобы переключить режим скорости, нажмите на кнопку выбора скорости. При переходе в режим высокой скорости пульт управления издаст три звуковых сигнала, при переходе в режим средней скорости – два звуковых сигнала, при возвращении в режим низкой скорости — один звуковой сигнал.

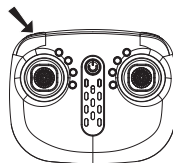

Переворот

Поднимите дрон на высоту 2 м, нажмите кнопку переворота и одновременно нажимайте правый джойстик в том направлении, в котором хотите сделать переворот.

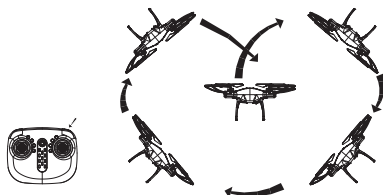

Возвращение к месту взлета

Нажмите кнопку возврата, квадрокоптер автоматически вернется в исходное место запуска.

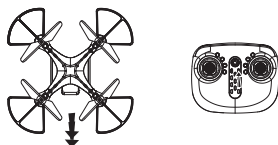

Безголовый режим

Для включения данной функции нажмите кнопку активации безголового режима.

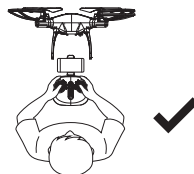

Не меняйте направление во время калибровки



Удержание высоты

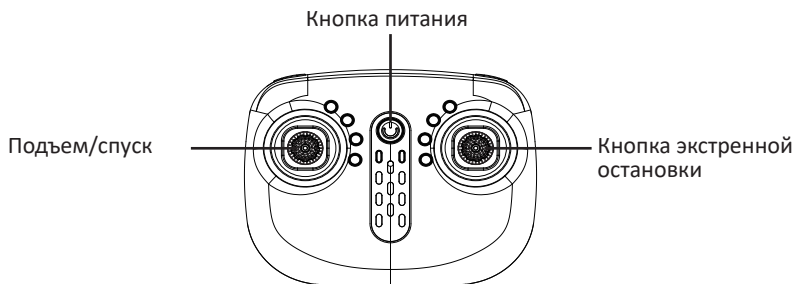

Включите квадрокоптер и пульт ДУ, нажмите кнопку подъема, устройство начнет подниматься вверх. После подъема на нужную высоту устройство зависнет в воздухе.

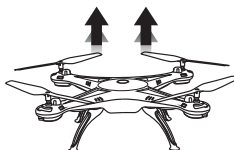
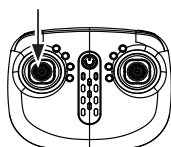

Поверните левый джойстик вверх, квадрокоптер начнет подъем. Отпустите джойстик, дрон будет удерживать ту высоту, на которой был отпущен джойстик.

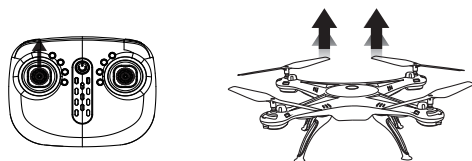

Во время полета нажмите кнопку спуска, квадрокоптер автоматически начнет опускаться. Нажмите кнопку экстренной остановки для остановки квадрокоптера.



Управление с помощью мобильного приложения

1. Отсканируйте QR код ниже и установите приложение.



iOS



Android

2. Включите устройство. Откройте настройки Wi-Fi на мобильном устройстве и включите Wi-Fi. Найдите сеть «KY/HD/Du/*****» и установите подключение с устройством, пароль не требуется.
3. На главной странице расположены значки «Настройки», «FAQ» и «Старт».



4. Вы можете выбирать различные функции в главном меню приложения.



5. Для управления устройством с помощью жестов нажмите на значок «».

- Фото: встаньте перед квадрокоптером таким образом, чтобы расстояние между Вашей рукой и фронтальной камерой не превышало 2 метра, поднимите ладонь, как показано на рисунке. Как только устройство распознает жест, Вы можете опустить руку, через 3 секунды устройство сделает снимок. Интервал между двумя последовательными распознаваниями должен составлять более 3 секунд.





- Видео: встаньте перед квадрокоптером таким образом, чтобы расстояние между Вашей рукой и фронтальной камерой не превышало 2 метра, сожмите кулак, как показано на рисунке. Как только устройство распознает жест, Вы можете опустить руку, через 3 секунды устройство начнет запись. Поднимите кулак снова, чтобы остановить запись.



6. Чтобы воспроизвести музыку, нажмите на значок «», выберите фоновую музыку, нажмите «Use» и вернитесь на главную страницу.

7. Ручная фокусировка: нажмите и удерживайте панель «» в левой части интерфейса, а затем сдвиньте ее, чтобы настроить фокусное расстояние изображения (цифровое увеличение 1x-50x).

- 1x: выключите настройку фокусировки, изображение будет иметь размер по умолчанию.
- 50x: увеличение фокуса в 50 раз.
- В процессе видеозаписи Вы можете вручную настроить фокусное расстояние, перемещая панель вверх и вниз.

8. Специальные эффекты, фильтры: нажмите «», чтобы войти в меню выбора фильтров. Нажмите на этот значок еще раз, чтобы отобразить различные фильтры. Выберите фильтр и нажмите на значок «», чтобы закрыть фильтры. Нажмите «», чтобы выйти из меню выбора фильтров и вернуться на главную страницу.

Примечание: к устройству одновременно может быть подключено только одно мобильное приложение.

Возможные проблемы и их решение

Проблема	Причина	Решение
Индикатор квадрокоптера и пульта мигает, но нет отклика	Пульт ДУ не соединен с устройством	Как только индикатор квадрокоптера начнет медленно мигать, поверните левый джойстик на пульте ДУ в самое верхнее положение, а затем в самое нижнее, из пульта ДУ раздастся одиночный звуковой сигнал. Соединение завершено
Нет отклика от квадрокоптера	Низкий заряд батареи устройства	Зарядите или замените батарею
	Низкий уровень заряда пульта управления	Замените батарейки
	Неправильно установлены батареи в пульте	Установите батареи, соблюдая полярность
Ротор вращается, но квадрокоптер не взлетает	Ротор устройства поврежден	Замените ротор
	Низкий заряд батареи устройства	Зарядите или замените батарею

Если описанные выше меры не помогли в решении Вашей проблемы, обратитесь в авторизованный сервисный центр.

Технические характеристики

- Модель: Kite 1.
- Радиус действия: до 50 м.
- Беспроводное подключение: Wi-Fi.
- Длительность полета: до 5 мин.
- Время зарядки: 30 мин.
- Разрешение камеры: 2 Мп.
- FPV видео: есть.
- Аккумулятор: 400 мА·ч.
- Питание: 5 В, 1 А.
- Питании пульта ДУ: батарейки типа AAA (3 шт.).
- Габариты: 28,5 x 28,5 x 8 см.
- Комплектация: квадрокоптер, камера, лопасти, пульт ДУ, зарядное устройство, зарядный кабель, USB-флешка, дополнительная АКБ, руководство пользователя.

Правила и условия монтажа, хранения, перевозки (транспортировки), реализации и утилизации

- Устройство не требует какого-либо монтажа или постоянной фиксации.
- Хранение устройства должно производиться в упаковке в отапливаемых помещениях у изготовителя и потребителя при температуре воздуха от 5 °С до 40 °С и относительной влажности воздуха не более 80 %. В помещениях не должно быть агрессивных примесей (паров кислот, щелочей), вызывающих коррозию.
- Перевозка устройства должна осуществляться в сухой среде.
- Устройство требует бережного обращения, оберегайте его от воздействия пыли, грязи, ударов, влаги, огня и т.д.
- Реализация устройства должна производиться в соответствии с действующим законодательством РФ.
- После окончания срока службы изделия его нельзя выбрасывать вместе с обычным бытовым мусором. Вместо этого оно подлежит сдаче на утилизацию в соответствующий пункт приема электрического и электронного оборудования для последующей переработки и утилизации в соответствии с федеральным или местным законодательством. Обеспечивая правильную утилизацию данного продукта, вы помогаете сберечь природные ресурсы и предотвращаете ущерб для окружающей среды и здоровья людей, который возможен в случае ненадлежащего обращения. Более подробную информацию о пунктах приема и утилизации данного продукта можно получить в местных муниципальных органах или на предприятии по вывозу бытового мусора.
- При обнаружении неисправности устройства следует прекратить использование устройства и обратиться в авторизованный сервисный центр или утилизировать устройство согласно правилам утилизации.

Дополнительная информация

Изготовитель: Шаньтоу Цзиньхэ Трэйдинг Ко., Лтд.

1-3 эт., Восточная сторона здания Чжунъюэ, 2-е шоссе Фэнсинь, Чэнхай, г. Шаньтоу, Китай.

Сделано в Китае.

Импортер / уполномоченное изготовителем лицо: ООО «Атлас»,

690068, Россия, Приморский край, г. Владивосток, проспект 100-летия Владивостока, дом 155, корпус 3, офис 5.

Товар соответствует требованиям технического регламента Таможенного союза:

- ТР ТС 020/2011 «Электромагнитная совместимость технических средств»;
- ТР ТС 008/2011 «О безопасности игрушек».

Спецификации, информация о продукте, его комплектация и функционал могут быть изменены без предварительного уведомления пользователя. Фактический интерфейс устройства может отличаться от представленного в данном руководстве.

Адрес в интернете: www.dexp.club



Товар изготовлен (мм.гггг): _____

V.1

Гарантийный талон

SN/IMEI: _____

Дата постановки на гарантию: _____

Производитель гарантирует бесперебойную работу устройства в течение всего гарантийного срока, а также отсутствие дефектов в материалах и сборке. Гарантийный период исчисляется с момента приобретения изделия и распространяется только на новые продукты.

В гарантийное обслуживание входит бесплатный ремонт или замена элементов, вышедших из строя не по вине потребителя в течение гарантийного срока при условии эксплуатации изделия согласно руководству пользователя. Ремонт или замена элементов производится на территории уполномоченных сервисных центров.

Срок гарантии: 12 месяцев.

Срок эксплуатации: 24 месяца.

Актуальный список сервисных центров по адресу:

<https://www.dns-shop.ru/service-center/>

Гарантийные обязательства и бесплатное сервисное обслуживание не распространяются на перечисленные ниже принадлежности, входящие в комплектность товара, если их замена не связана с разборкой изделия:

- Элементы питания (батарейки) для ПДУ (Пульт дистанционного управления).
- Соединительные кабели, антенны и переходники для них, наушники, микрофоны, устройства «HANDS-FREE»; носители информации различных типов, программное обеспечение (ПО) и драйверы, поставляемые в комплекте (включая, но не ограничиваясь ПО, предустановленным на накопитель на жестких магнитных дисках изделия), внешние устройства ввода-вывода и манипуляторы.
- Чехлы, сумки, ремни, шнуры для переноски, монтажные приспособления, инструменты, документацию, прилагаемую к изделию.
- Расходные материалы и детали, подвергающиеся естественному износу.



Производитель не несёт гарантийных обязательств в следующих случаях:

- Истек Гарантийный срок.
- Если изделие, предназначенное для личных (бытовых, семейных) нужд, использовалось для осуществления предпринимательской деятельности, а также в иных целях, не соответствующих его прямому назначению.
- Производитель не несет ответственности за возможный материальный, моральный и иной вред, понесенный владельцем изделия и/или третьими лицами, вследствие нарушения требований руководства пользователя при использовании, не соблюдения рекомендаций по установке и обслуживанию изделия, правил подключения (короткие замыкания, возникшие также в результате воздействия несоответствующего сетевого напряжения, как на само изделие, так и на изделия, сопряженные с ним), хранения и транспортировки изделия.
- Все случаи механического повреждения: сколы, трещины, деформации, следы ударов, вмятины, замятия и др., полученные в процессе эксплуатации изделия.
- Имеются следы сторонней модификации, несанкционированного ремонта лицами, не уполномоченными для проведения таких работ. Если дефект вызван изменением конструкции или схемы изделия, подключением внешних устройств, не предусмотренных Производителем, использованием устройства, не имеющего сертификата соответствия согласно законодательству Российской Федерации.
- Если дефект изделия вызван действием непреодолимой силы (природных стихий, пожаров, наводнений, землетрясений, бытовых факторов и прочих ситуаций, не зависящих от Производителя), либо действиями третьих лиц, которые Производитель не мог предвидеть. Дефект, вызван попаданием внутрь изделия посторонних предметов, инородных тел, веществ, жидкостей, насекомых или животных, воздействием агрессивных сред, высокой влажности, высоких температур, которые привели к полному или частичному выходу из строя изделия.
- Отсутствует или не соответствует идентификация изделия (серийный номер). Если повреждения (недостатки) вызваны воздействием вредоносного программного обеспечения; установкой, сменой или удалением паролей (кодов), приведшим к отсутствию доступа к программным ресурсам изделия, без возможности их сброса/восстановления, ввиду отсутствия предоставления данной услуги поставщиком ПО.
- Если дефекты работы вызваны несоответствием стандартам или техническим регламентам питающих, кабельных, телекоммуникационных сетей, мощности радиосигнала, в том числе из-за особенностей рельефа и других подобных внешних факторов, использования изделия на границе или вне зоны действия сети.
- Если повреждения вызваны использованием нестандартных (неоригинальных) и/или некачественных (поврежденных) расходных материалов, принадлежностей, запасных частей, элементов питания, носителей информации различных типов (включая, CD, DVD диски, карты памяти, SIM карты, картриджи).
- Если недостатки вызваны получением, установкой и использованием несовместимого контента (мелодии, графика, видео и другие файлы, приложения Java и подобные им программы).
- На ущерб, причиненный другому оборудованию, работающему в сопряжении с данным изделием.



www.dexp.club