

JJRC H101
квадрокоптері

Мазмұны

Құрылғы мақсаты	4
Сақтық шаралары	4
Аккумуляторлы батареямен жұмыс бойынша ұсыныстар (Li-pol/Li-ion)	5
Құрылғы схемасы	6
Жинақталым	6
Аккумуляторды орнату және зарядтау	7
ҚБ пульті	8
Батареяларды ҚБ пультіне орнату.....	9
Қалақтарды орнату және ауыстыру	9
Ауа жастықшасын орнату және алып тастау	10
Құрылғыны ҚБ пультімен үйлестіру	10
ҚБ пультін калибрлеу	11
Ауа режимі	11
Ұшуды басқару	11
Дәл баптау функциясы	12
Жылдамдықты реттеу	13
«Бассыз режим»	13
Flips&Rolls батырмасы.....	14
Жер режимі.....	14
360°-қа айналу	15
Су режимі	15
Мүмкін мәселелер және олардың шешімі.....	16
Техникалық сипаттамалары.....	16
Кепілдік шарттары.....	17
Монтаждау, сақтау, тасымалдау (тасу), өткізу және кәдеге жарату қағидалары мен шарттары	17
Қосымша ақпарат	18

Құрметті сатып алушы!

Біздің өнімді таңдағаныңыз үшін сізге алғыс айтамыз. Біз сізге жоғары сапа, функционалдылық және дизайн талаптарына сәйкес жасалған және өндірілген бұйымдар мен құрылғыларды ұсынуға қуаныштымыз. Жұмысты бастамас бұрын, сіздің қауіпсіздігіңізге қатысты маңызды ақпаратты, сондай-ақ өнімді дұрыс пайдалану және оны күту бойынша ұсыныстарды қамтитын осы нұсқаулықты мұқият оқып шығыңыз. Осы нұсқаулықтың қауіпсіздігіне назар аударыңыз және оны өнімді одан әрі пайдалану кезінде анықтамалық материал ретінде пайдаланыңыз.

Құрылғы мақсаты

Квадрокоптер — 6 жастан асқан балаларға арналған ұшатын ойыншық. Құрылғы – бұл қашықтан басқару пультінің көмегімен басқарылатын ойын-сауық мақсатында ұшуды орындауға арналған ұшу аппараттарының моделі.

Сақтық шаралары

- Құрылғыны бірінші рет қолданар алдында осы нұсқаулықты мұқият оқып шығыңыз және оны әрі қарай пайдалану үшін анықтамалық материал ретінде сақтаңыз.
- Тегін кепілдік қызмет көрсету құқығынан айыруды болдырмау үшін құрылғыны өзіңіз өзгертуге тырыспаңыз.
- Құрылғы 6 жасқа дейінгі балалар мен физикалық, сенсорлық немесе ақыл-ой қабілеті шектеулі адамдар үшін олардың қауіпсіздігіне жауапты басқа адамдар бақылауды жүзеге асырғаннан басқа жағдайларда пайдалануға арналмаған.
- Құрылғыны пайдалану, құрастыру және зарядтау ересектердің бақылауымен жүзеге асырылуы тиіс.
- Ауа-райы нашар болған кезде құрылғыны іске қоспаңыз.
- Батареяны температурасы жоғары жерлерде сақтамаңыз және оны қатты жылу мен ашық жалынға ұшыратпаңыз.
- Жарақат алмау үшін құрылғының айналмалы қалақтарына тигізбеңіз.
- Егер құрылғы ұзақ уақыт пайдаланылмаса, квадрокоптердің өшірілгеніне көз жеткізіп, батареяларды басқару панеліне шығарыңыз.
- Батарея заряды аз болған кезде құрылғыны іске қоспаңыз.
- Әр қолданар алдында құрылғының немесе оның бөліктерінің зақымдалмағанына көз жеткізіңіз.
- Құрылғыны құрғақ, таза жерде сақтаңыз.
- Құрылғы коммерциялық мақсатта пайдалануға арналмаған.
- Бұл құрылғы тұрмыстық және басқа ұқсас жағдайларда пайдалануға арналған. Құрылғы өндірістік аймақтарда пайдалануға арналмаған.

Аккумуляторлы батареямен жұмыс бойынша ұсыныстар (Li-pol/Li-ion)

Аккумуляторлы батареяның табиғи тозуы

Құрылғыны ұзақ уақыт сақтау және пайдалану кезінде батарея (бұдан әрі мәтін бойынша – «батарея») заряд пен сыйымдылықты жоғалту қасиетіне ие. Құрылғыны пайдалану кезеңінде зарядтың 300 циклынан кейін (құрылғыны пайдалану жылына жуық) батарея сыйымдылығы номиналды мәннен 60% дейін төмендеуі мүмкін деп күтуге болады. Батарея сыйымдылығы 400 зарядтау циклынан кейін номиналды сыйымдылықтың 80% дейін төмендеуі мүмкін.

Көрсетілген шектер мен уақыт кезеңдеріндегі сыйымдылықтың ішінара төмендеуі - бұл ақаудың табиғи тозуы, ол ақау емес.

Батарея құрылғыдан бөлек сақталса да зарядын жоғалтады. Өздігінен ағызу айына шамамен 5% құрайды. Олардың құрылымындағы батарея қысқа мерзімді және олар пайдаланылғанына немесе пайдаланылмағанына қарамастан үнемі тозады. Бұл деградация неғұрлым қарқынды болса, температура соғұрлым жоғары болады және заряд мөлшері «оңтайлы» (сақтау тұрғысынан), ол 40% тең деп саналады. Басқаша айтқанда, егер батарея қолданылмаса, зарядты 40-50% деңгейінде ұстаған жөн.

Аккумулятордың зарядтау/разрядтау қабілеті оған орнатылған контроллермен басқарылады. Түпнұсқа жинаққа кірмейтін сыртқы зарядтағыштардағы «жылдам зарядтау» мәжбүрлі режимдері өте қарсы, өйткені зарядтау және разряд токтары шектеулі.

Аккумуляторлы батареяда «жад эффектісі» жоқ. Батареяны зарядтың кез-келген деңгейінен разрядтау/зарядтауды бастауға болады. Көптеген құрылғыларда зарядтау/разряд дәрежесі бойынша шектеу бар – контроллер батареяны зарядтауға мүмкіндік бермеуі мүмкін, мысалы, егер заряд 90% - дан асып кетсе. Сондай-ақ, ол батареяны толығымен зарядсыздандыруға мүмкіндік бермейді, оның элементтерінің істен шығуына жол бермейді («терең разряд» әсерінен).

Егер батарея 2 апта немесе одан да көп уақытқа созылған күйде болса, онда оның элементтеріндегі сыйымдылықты жоғалтудың қайтымсыз процесі жүреді, нәтижесінде батареяның өзі істен шығады.

Егер құрылғының батареясы зарядсызданып, біраз уақыт пайдаланылмаса, онда құрылғыны қайта іске қоспас бұрын оны шамамен 1-2 сағатқа жадқа қосу керек.

Температура режимін сақтаңыз.

Аккумулятор +15 °C-тан +35 °C-қа дейінгі температурада зарядталған күйде сақталуы керек. Аккумулятор өте жоғары (+50 °C-тан жоғары) және өте төмен (-30 °C-тан төмен) қоршаған орта температурасында ұзақ мерзімді пайдалануға шыдамайды. Оны жылу көздеріне, мысалы, электр жылытқыштарына жақын қалдырмаңыз.

Бөлшектемеңіз, күйдірмеңіз, зақымдану іздері бар батареяны пайдаланбаңыз.

Ешбір жағдайда батареяны дербес бөлшектеуге және олардың элементтерін зарядтауға болмайды, мұны білікті мамандар жасауы керек. Элементтерді тесу немесе сындыру ішкі қысқа тұйықталуға әкелуі мүмкін, содан кейін өрт пен жарылыс болады. Батарея корпусын депрессиялау кезінде элементтің ішіне су кіруі немесе атмосфералық ылғал конденсациялануы мүмкін, бұл сутегі мен оттың шығарылуымен реакцияға әкелуі мүмкін. Зақымдалған батареялар адам денсаулығына зиянды заттар шығарады.

Егер АКБ штаттық режимде жұмыс істемей қалса, қандай да бір себеппен деформацияланған болса (ісінген, тартылған және т. б.), дереу авторландырылған сервистік орталыққа хабарласу керек.

НАЗАР АУДАРЫҢЫЗ: нақты жұмыс уақыты көрсетілгенге сәйкес келмеуі мүмкін. Батарея зарядтау циклдерінің шектеулі санына мүмкіндік береді және біраз уақыттан кейін ауыстыруды қажет етуі мүмкін (батареядағы шектеулі кепілдік шарттарын кепілдік талонынан қараңыз). Батареяның жұмыс уақыты пайдалану режиміне және параметрлерге байланысты.

Құрылғы схемасы

1. Қорғаныс корпусы.
2. Корпустың жоғарғы бөлігі.
3. Корпустың төменгі бөлігі.
4. Қалақтар.
5. Қозғалтқыш.
6. Ауа жастығы.
7. Жарық индикаторы.
8. Ілмектері.
9. Айналмалы артқы ось.

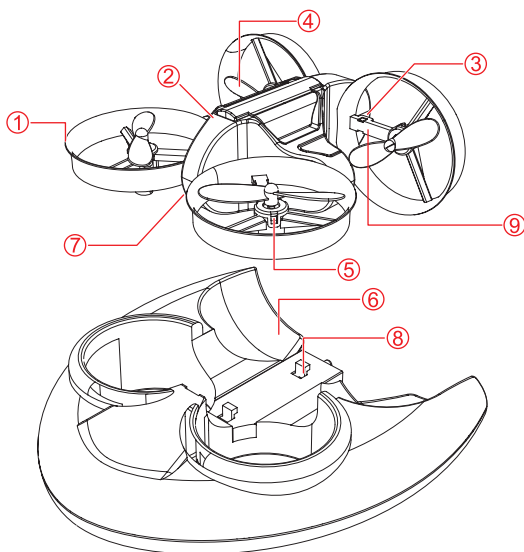

Жинақталым

- Квадрокоптер.
- Квадрокоптердің төменгі бөлігі.
- Қашықтан басқару құралы.
- А қалағы – 2 дана.
- В қалағы – 2 дана.
- Қалақтарды шешуге арналған құрал.
- USB кәбілі.
- Крест бейнелі бұрағыш.
- Пайдаланушы нұсқаулығы.

Аккумуляторды орнату және зарядтау

Батареяны құрылғыға орнату

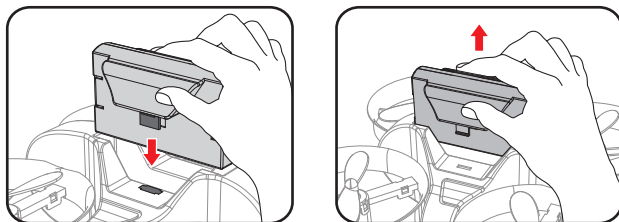

Диаграммада көрсетілгендей батареяны арнайы квадрокоптер ұясына орнатыңыз.

Квадрокоптер аккумуляторын зарядтау

Батареяны квадрокоптер ұясынан алыңыз. Батареяны зарядтау үшін USB кәбілін розеткаға қосыңыз.

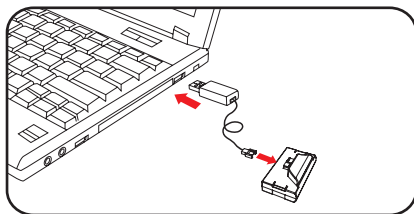

ЕСКЕРТУ:

- Құрылғыны су бетінде қолданғаннан кейін, зарядтамас бұрын батареяны құрғатыңыз.
- Зарядтау кезінде жарық шамдары жанбайды, (толық зарядтау уақыты – шамамен 90 минут).

ҚБ пульті

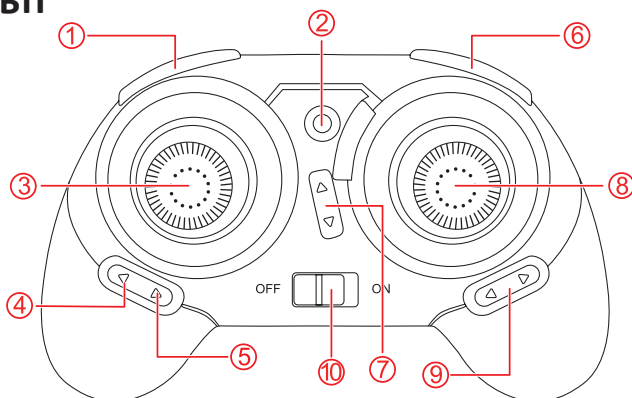

1. Жылдамдықты реттеу батырмасы.
* Батырма жер үсті және су режимдерінде қолданылмайды.
2. Жарық индикаторы.
3. Сол жақ джойстик.
4. Режимді таңдау батырмасы (ауа/жер/су).
5. «Бассыз режим» батырмасы.
* Батырма жер үсті және су режимдерінде қолданылмайды.
6. Flip&Rolls батырмасы.
* Жердегі режимде бұл батырма құрылғыны 360°бұру үшін қолданылады.
Батырма су режимінде қолданылмайды.
7. Алға/артқа ұшу кезінде дәл баптау батырмасы.
* Батырма жер үсті және су режимдерінде қолданылмайды.
8. Оң жақ джойстик.
9. Сол/оң жақта ұшу кезінде дәл баптау батырмасы.
* Батырма жер үсті және су режимдерінде қолданылмайды.
10. Қосу/Өшіру ауыстырғышы.

ЕСКЕРТУЛЕР:

- Жер үсті және су режимдерінде құрылғыны джойстиктерді тек алға, артқа, солға және оңға бағыттауға болады.
- Үйлестіру аяқталғаннан кейін және құрылғыны іске қоспас бұрын, қажетті ұшу режимін орнату үшін режимді таңдау батырмасын басыңыз. Құрылғы әдепкі бойынша ауа режимінде іске қосылады, қашықтан басқару пультінің жарық индикаторы қызыл түспен жанады. Жердегі режимде қашықтан басқару пультінің жарық индикаторы жасыл түспен жанады. Су режимінде қашықтан басқару пультінің жарық индикаторы күлгін түспен жанады.
- Ауа режиміндегі әсер ету радиусы шамамен 30 м, жер үсті және су режимдерінде – 12 м.
- Құрылғыны жер үсті режимінде пайдалану кезінде шаң мен қоқыстың көп мөлшері құрылғыға түсуі мүмкін. Құрылғыны үнемі тазалаңыз.

- Құрылғыны су режимінде пайдаланған кезде пайдаланушы нұсқаулығында көрсетілген ұшу радиусы мен уақытына назар аударыңыз. Ұшу уақытын құрылғы ұшу орнына қайтуға жеткілікті уақыт болатындай етіп есептеңіз, Құрылғының әрекет ету радиусынан шығуына жол бермеңіз.

Батареяларды ҚБ пультіне орнату

- Батарея қақпағын бұрағышпен ашыңыз.
- Полярлықты сақтай отырып, 2 AA батареясын бөлікке салыңыз.

ЕСКЕРТУЛЕР:

- Жаңа және ескі батареяларды бір уақытта орнатпаңыз.
- Батареялардың әртүрлі түрлерін орнатпаңыз.



Қалақтарды орнату және ауыстыру

- Қалақты қозғалтқыш білігімен туралаңыз және оны аздап басыңыз.

ЕСКЕРТПЕ: құрылғыдағы қалақтардың әрбір қалағы мен бекіту орны А және В маркерлерімен белгіленеді. Осы таңбалауды сақтай отырып, қалақтарды орнатыңыз, әйтпесе құрылғы зақымдалуы мүмкін.

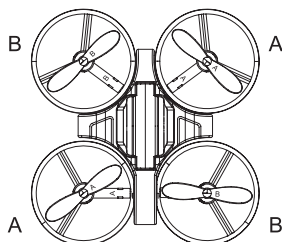
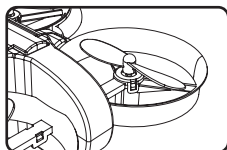
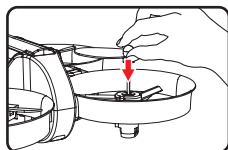

- Пышақтарды алу үшін жиынтықта берілген арнайы құралды пайдаланыңыз.

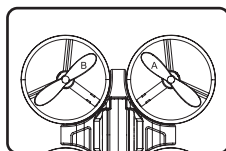
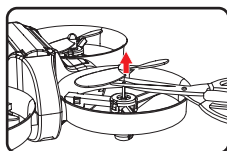

ЕСКЕРТУ: пышақтарды алып тастау және орнату кезінде шамадан тыс күш қолданбаңыз, әйтпесе олар деформациялануы мүмкін.

Ауа жастықшасын орнату және алып тастау

- Артқы пропеллерлерді ауа жастықшасына және алдыңғы пропеллерлерге перпендикуляр етіп орналастырыңыз (1-суретті қараңыз).
- Квадрокоптерді ауа жастықшасына қойып, ауа жастықшасының ілмектері бекітілгенге дейін аздап басыңыз.
- Квадрокоптер жер үсті/су режимінде ұшуға дайын.

ЕСКЕРТУ: құрылғыны су режимінде қолданғаннан кейін оны сүлгімен құрға-тыңыз.

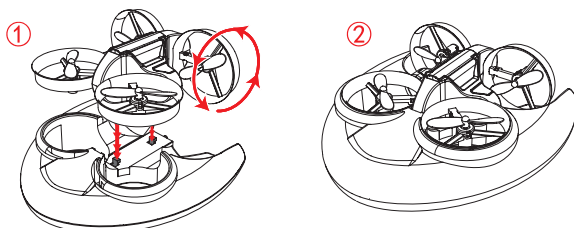

- Ауа жастықшасын алу үшін жастықтың артындағы батырманы басып, квадрокоптерді көтеріңіз.

ЕСКЕРТУ: құрылғыны ауа режимінде қолданбас бұрын, ауа жастықшасын шешіп, артқы пропеллерлерді жерге параллель етіп орналастырыңыз.

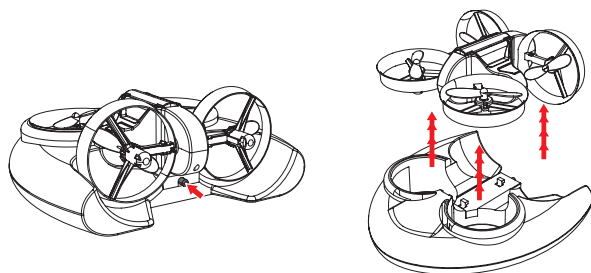

Құрылғыны ҚБ құралымен жұптастыру

1. Батареяны квадрокоптерге орнатыңыз, оны және ҚБ құралын қосыңыз және квадрокоптерді тегіс көлденең бетке қойыңыз. Квадрокоптер мен қашықтан басқару пультінің Жарық индикаторлары жыпылықтай бастайды.

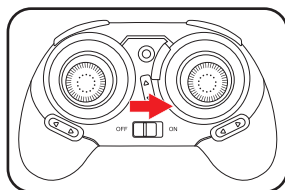
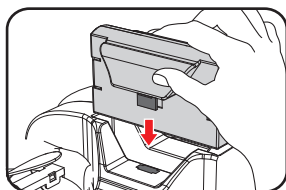

2. Сол жақ джойстикті жоғары, содан кейін төмен жылжытыңыз, содан кейін сіз дыбыстық сигналды естисіз. Құрылғы мен қашықтан басқару пульті жанған кезде жұптау аяқталады.

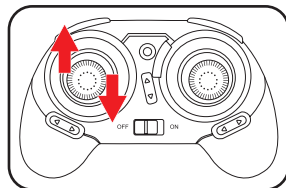

ҚБ пультін калибрлеу

Егер ол тігінен көтеріле алмаса, квадрокоптерді калибрлеңіз. Сол жақ джойстикті сол жақ төменгі бұрышқа, ал оң жақ джойстикті төменгі оң жақ бұрышқа бір уақытта аударыңыз. Қашықтан басқару пульті дыбыстық сигнал шығарады, құрылғының Жарық индикаторлары тез жыпылықтай бастайды. Жарық шамдары жыпылықтауды тоқтатқан кезде ал жанып бастайды, калибрлеу аяқталды.

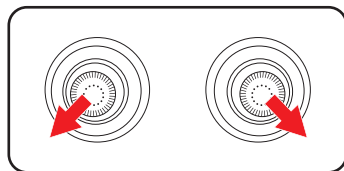

ЕСКЕРТУ: калибрлеу кезінде құрылғы көлденең және тұрақты күйде екеніне көз жеткізіңіз.

Ауа режимі

Жұптау аяқталғаннан кейін және құрылғыны іске қоспас бұрын, қажетті ұшу режимін орнату үшін режимді таңдау батырмасын басыңыз. Құрылғы әдепкі бойынша ауа режимінде іске қосылады, ауа режиміндегі қашықтан басқару пультінің жарық индикаторы қызыл түспен жанады.

Ұшуды басқару

Сол жақ джойстик ұшу биіктігін басқаруға және солға және оңға бұрылуға арналған. Оң жақ джойстик құрылғыны алға-артқа, солға және оңға бағыттауға арналған.

Сол жақ джойстик

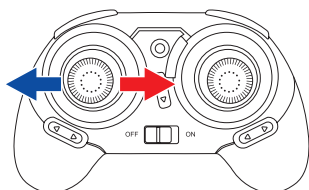
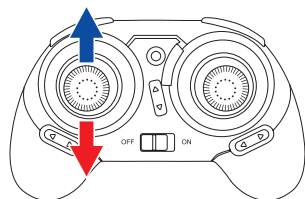

Ұшу биіктігін арттыру

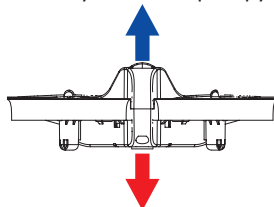

Ұшу биіктігін төмендету

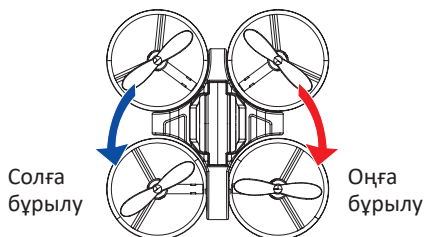

Оң жақ джойстик

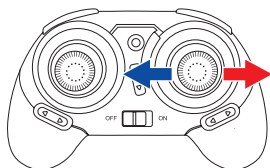
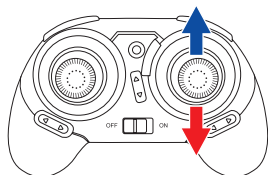

Алға

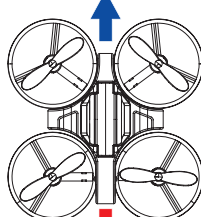

Артқа

Солға ұшу

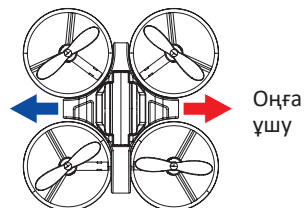

Оңға ұшу

Дәл баптау функциясы

Егер іске қосу кезінде құрылғы берілген бағыттан ауытқып кетсе, бағытты түзету үшін дәл баптау функциясын қолданыңыз.

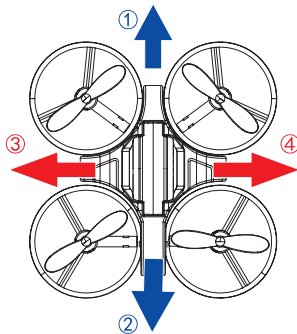
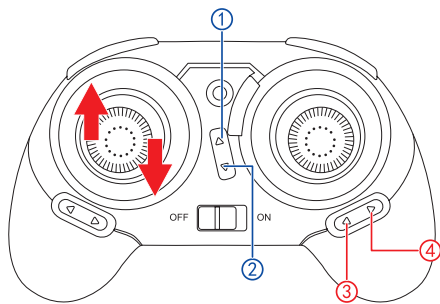

1. Алға ұшу кезінде дәл баптау.
2. Артқа ұшу кезінде дәл баптау.
3. Сол жақта ұшу кезінде дәл баптау.
4. Оң жаққа ұшу кезінде дәл баптау.

ЕСКЕРТУ: құрылғы жердің әсеріне ұшырауы мүмкін. Құрылғы жерге тым жақын болған кезде, жердің әсер ету әсері қону немесе ұшу кезінде құрылғының жер үстінде кідіруіне, сондай-ақ ұшу кезінде баяу жылдамдыққа әкеледі. Құрылғы жер бетінен 30 см биіктікте ұшқанда, жердің әсеріне байланысты ұшу тұрақтылығы аздап бұзылады.

Жылдамдықты реттеу

Құрылғының жылдамдығын реттеу үшін жылдамдықты реттеу батырмасын басыңыз (реттеу ауқымы – 30 %, 60 %, 100 %).

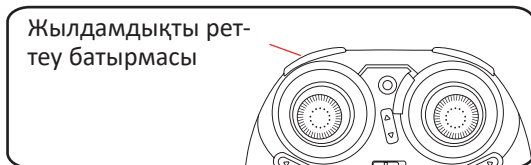

«Бассыз режим»

Құрылғыны ауаға қосыңыз және «Бассыз режимді» қосу үшін «Бассыз режим» батырмасын басыңыз, «Бассыз режимді» өшіру үшін батырмасын тағы бір рет басыңыз.

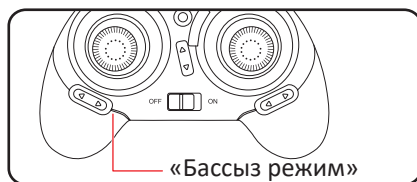

Flips&Rolls батырмасы

Құрылғы 2 метр биіктікте 360° төңкерісті жасай алады. Төңкерісті орындау үшін ҚБ пультіңдегі Flips&Roll батырмасын басып, оң жақ джойстикті төңкерісті орындау керек жаққа жылжытыңыз.

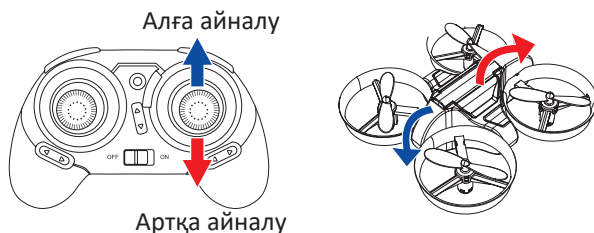

Жер режимі

Құрылғыны ауа жастықшасына орнатыңыз. Үйлестіру аяқталғаннан кейін және құрылғыны іске қоспас бұрын, қажетті ұшу режимін орнату үшін режимді таңдау батырмасын басыңыз. Жердегі режимде қашықтан басқару пультінің жарық индикаторы жасыл түспен жанады.

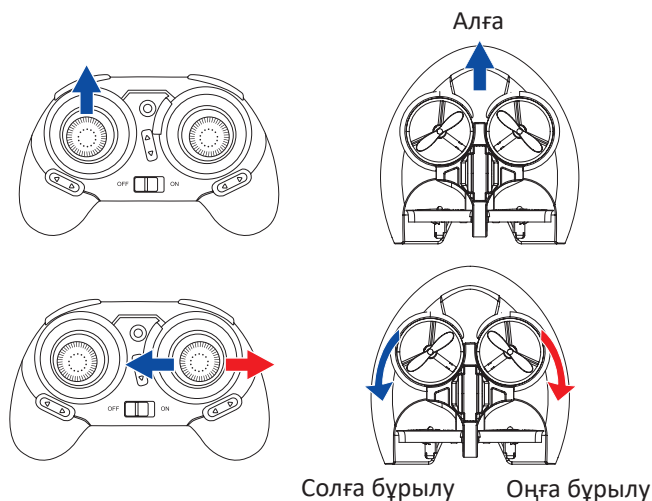

360° бұрылу

Құрылғы 360° айналуы үшін Flips&Roll батырмасын басыңыз. Бұл функция жеткілікті қуатпен жердегі режимде ғана қол жетімді.

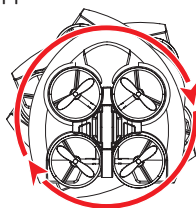
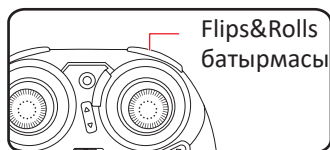

Су режимі

Құрылғыны ауа жастықшасына орнатыңыз. Жұптау аяқталғаннан кейін және құрылғыны іске қоспас бұрын, қажетті ұшу режимін орнату үшін режимді таңдау батырмасын басыңыз. Су режиміндегі қашықтан басқару пультінің жарық индикаторы күлгін түспен жанады.

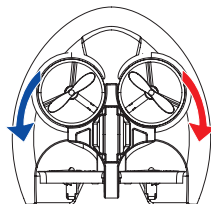
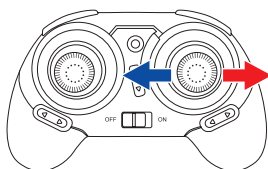
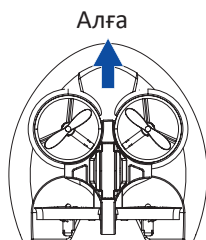
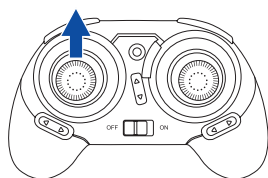

Солға бұрылу

Оңға бұрылу

Мүмкін мәселелер және олардың шешімі

Мәселе	Себебі	Шешімі
ҚБ пульті жұмыс істемейді	Құрылғы ҚБП-мен үйлеспеген	Құрылғыны өшіріп, ҚБ пульті үйлестіру процесін қайта бастаңыз
	Батареялар дұрыс орналаспаған	Батареялардың полярлығына сәйкес орнатылғанына көз жеткізіңіз
	Батарея заряды таусылған	Батареяларды ауыстырыңыз
Құрылғы ҚБП-мен нашар басқарылады	ҚБ пульті қосылмаған	ҚБ пульті қосыңыз
	Құрылғының аккумуляторы дұрыс орнатылмаған	Аккумуляторды құрылғыға дұрыс орнатыңыз
	Желдің әсерінен басқару мүмкін емес	Құрылғыны қатты желде іске қоспаңыз
Құрылғы қажетті биіктікке көтерілмейді	Қалақтардың айналу жылдамдығы тым төмен	ҚБ пульті арқылы қалақтардың айналуын тездетіңіз
	Құрылғы жеткіліксіз зарядталған	Қолданар алдында, құрылғы толық зарядталған көз жеткізіңіз
Құрылғы тым тез отырады	Сол жақ джойстик тым тез төмен түседі	Квадрокоптердің тегіс қонуы үшін джойстикті баяу төмен қарай жылжытыңыз
Құрылғы ҚБ пультімен басқарылмайды	Құрылғы ҚБ пультінен тым алыс	Құрылғы ҚБ пультінен 30 метр радиуста екеніне көз жеткізіңіз

Техникалық сипаттамалары

- Үлгісі: H101.
- Стымсыз байланыс стандарты: IEEE 802.11b/g/n.
- Жиілік диапазоны: 2,448–2,477 ГГц.
- Таратқыштың максималды қуаты: 18 дБм.
- Аккумуляторы: Li-pol, 3,7 В, 500 мА·сағ.
- ҚБ пульті: AAA типті элемент, 2 дана (жеткізу жинағына кірмейді).
- Зарядтау порты: USB.
- Толық зарядтау уақыты: 90 мин.
- Ұшу уақыты: 5-6 мин.
- Макс. әрекет радиусы: 30 м.
- Сауда маркасы: JJRC.

Кепілдік шарттары

Өндіруші кепілдік мерзімі ішінде құрылғының үздіксіз жұмыс істеуіне, сондай-ақ материалдар мен жинақтарда ақаулардың болмауына кепілдік береді. Кепілдік мерзімі өнімді сатып алған сәттен бастап есептеледі және тек жаңа өнімдерге қолданылады. Кепілдік қызмет көрсету пайдаланушының басшылығына сәйкес өнімді пайдалану шартымен кепілдік мерзімі ішінде тұтынушының кінәсіз істен шыққан элементтерді тегін жөндеу немесе ауыстыруды қамтиды. Элементтерді жөндеу немесе ауыстыру уәкілетті сервистік орталықтардың аумағында жүргізіледі.

Кепілдік мерзімі: 3 ай.

Пайдалану мерзімі: 12 ай.

Мекенжай бойынша қызмет көрсету орталықтарының өзекті тізімі:

<https://www.dns-shop.ru/technical-support/>

Монтаждау, сақтау, тасымалдау (тасу), өткізу және кәдеге жарату қағидалары мен шарттары

- Құрылғыны орнату ережелері мен шарттары осы пайдаланушы нұсқаулығының «Орнату» бөлімінде сипатталған.
- Құрылғыны сақтау дайындаушы мен тұтынушының жылытылатын үй-жайларындағы қаптамада ауа температурасы 5 °С-тан 40 °С-қа дейін және ауаның салыстырмалы ылғалдылығы 80% - дан аспайтын кезде жүргізілуі тиіс. Үй-жайларда коррозия тудыратын агрессивті қоспалар (қышқыл булары, сілтілер) болмауы тиіс.
- Құрылғыны тасымалдау құрғақ ортада жүзеге асырылуы керек.
- Құрылғы мұқият өңдеуді қажет етеді, оны шаң, кір, соққы, ылғал, от және т.б. әсерінен қорғаңыз.
- Құрылғыны өткізу жергілікті заңнамаға сәйкес жүргізілуі тиіс.
- Өнімнің қызмет ету мерзімі аяқталғаннан кейін оны қарапайым тұрмыстық қоқыспен бірге тастауға болмайды. Оның орнына, ол федералды немесе жергілікті заңнамаға сәйкес қайта өңдеу және қайта өңдеу үшін электрлік және электронды жабдықты тиісті қабылдау пунктіне қайта өңдеуге жіберіледі. Осы өнімді дұрыс кәдеге жаратуды қамтамасыз ете отырып, сіз табиғи ресурстарды үнемдеуге және қоршаған ортаға және адамдардың денсаулығына зиян келтірмеуге көмектесесіз. Бұл өнімді қабылдау және жою пункттері туралы қосымша ақпаратты жергілікті муниципалды органдардан немесе тұрмыстық қалдықтарды шығаратын кәсіпорыннан алуға болады.
- Құрылғының ақаулығы анықталған жағдайда дереу уәкілетті қызмет көрсету орталығына хабарласыңыз немесе құрылғыны жойыңыз.

Қосымша ақпарат

Өндіруші: Шаньтоу Цитосин Тэкнолоджи Ко., Лтд.

№ 2, 2 тұйық көше, Юйсю тас жолы, Гуаньшань, Чэнхуа көш., Чэнхай ауданы, Шаньтоу қ., Қытай.

Қытайда жасалған.

Импортер / юр. лицо, принимающее претензии в Казахстане:

ТОО «ДНС КАЗАХСТАН», г. Нур-Сұлтан, р-н Сарыарқа, пр-т Сарыарқа, зд. 12, Казахстан.

Импорттаушы / Қазақстанда шағымдар қабылдайтын заңды тұлға:

«DNS QAZAQSTAN (ДНС КАЗАХСТАН)» ЖШС, Нұр-Сұлтан қаласы, Сарыарқа ауданы, Даңғылы Сарыарқа, ғимарат 12, Қазақстан.

Тауар Кеден одағының техникалық регламентінің талаптарына сәйкес келеді:

- КО ТР 020/2011 «Техникалық құралдардың электромагниттік үйлесімділігі»;
- КО ТР 008/2011 «Ойыншықтардың қауіпсіздігі туралы».

Ерекшеліктер, өнім туралы ақпарат, оның конфигурациясы мен функционалдығы пайдаланушыға алдын ала ескертусіз өзгертілуі мүмкін. Құрылғының нақты интерфейсі осы нұсқаулықта көрсетілгеннен өзгеше болуы мүмкін.



