



# LANCOOL 215



Инструкция по установке

# Компоненты корпуса

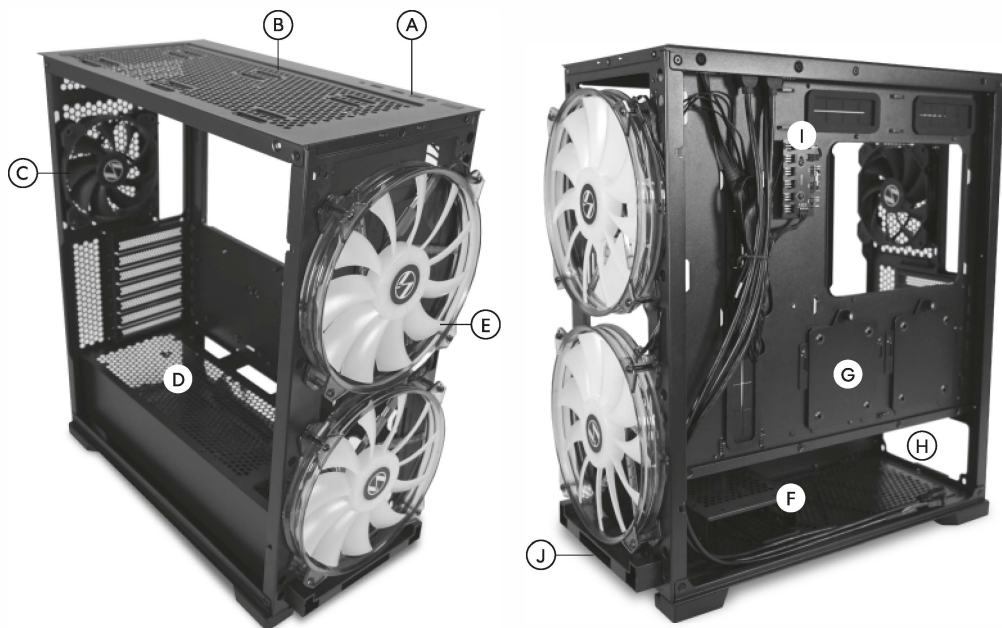

Ⓐ Порты ввода-вывода: 1 x комбинированный разъем для АУДИО/микрофона, 2 x USB 3.0, кнопка питания, кнопка сброса

Ⓑ Крепление для вентилятора 120 мм x 2 / радиатор 240 мм x 1 / 280 мм x 1

Ⓒ Задний вентилятор 120 мм x 1

Ⓓ Крепление для вентилятора 120 мм x 1

Ⓔ Вентилятор в передней панели 200 мм x 2

Ⓕ Съёмный лоток для жестких дисков: крепление для HDD x 2 / HDD x 1 + SSD x 1

Ⓖ Съёмный лоток для жесткого диска для SSD x 2

Ⓗ Блок питания: 210 мм

Ⓘ Панель управления вентилятором с ARGB подсветкой

⓵ Товарный знак с ARGB подсветкой

# Перечень компонентов

a



17 шт.

Винты для крепления  
материнской платы  
и 2.5" SSD

b



8 шт.

Винты для крепления  
3.5" HDD

c



6 шт.

Винты для крепления  
блока питания

d



3 шт.

Запасные части  
для установки  
материнской платы

e



1 шт.

Инструмент для  
опорного болта

f



8 шт.

Кабельные стяжки  
для прокладки кабеля

g



8 шт.

Винты для вентилятора  
120-мм.

h



12 шт.

Винты для установки  
вентилятора верхней  
панели.

\* Элементы свыше необходимого количества — это запасные части.

## Снятие передней панели



① Потяните за ручку

② Сдвиньте панель вперед



## Снятие боковой панели

Открутите винты и откройте боковую панель.

Левая боковая  
панель

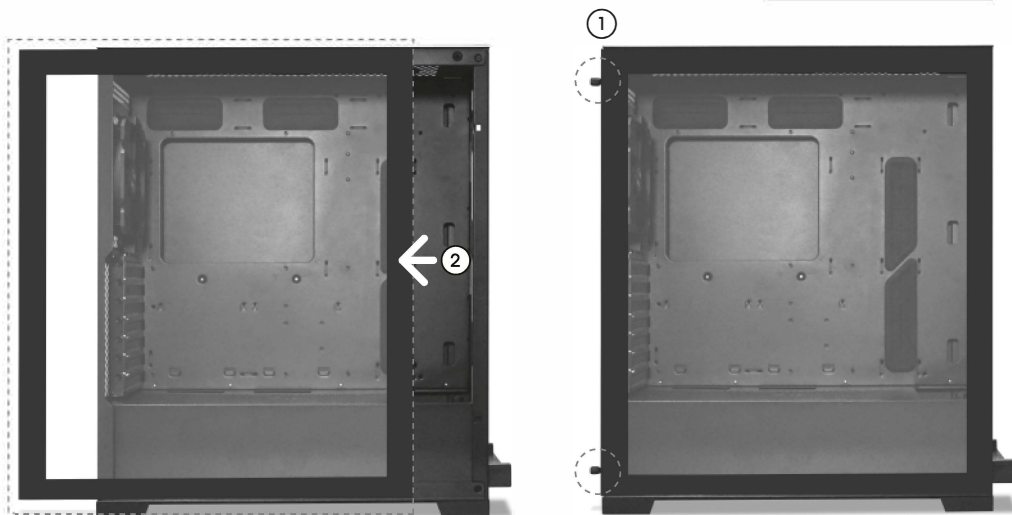

Правая боковая  
панель

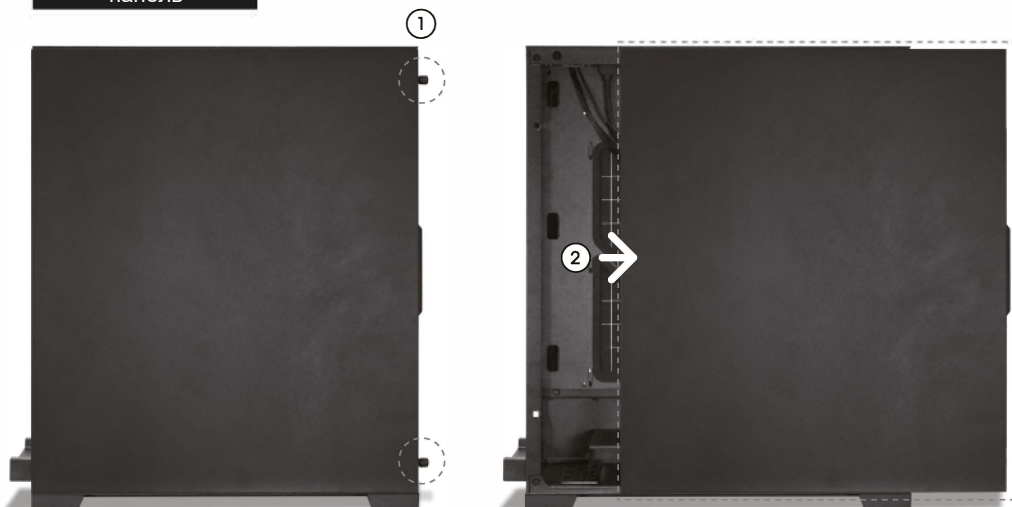

## Установка материнской платы

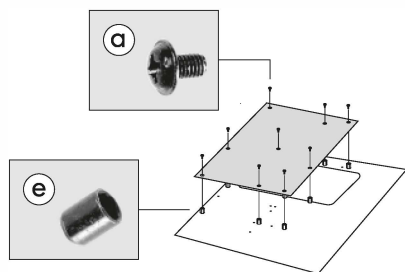

Инструмент для снятия  
опорного болта

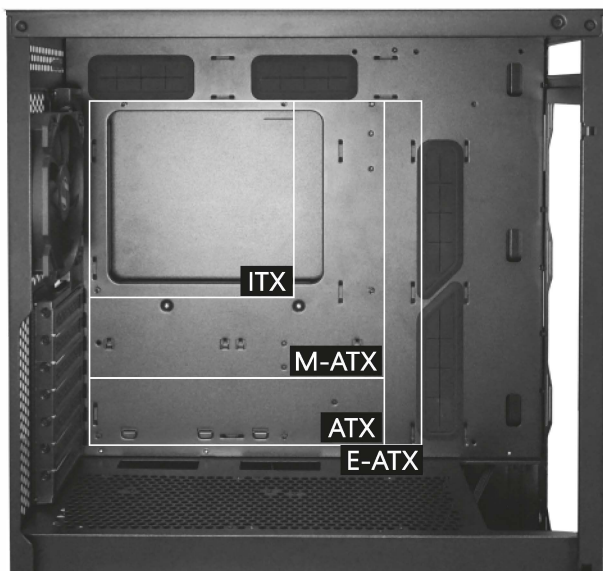

## Установка блока питания

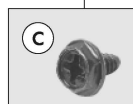
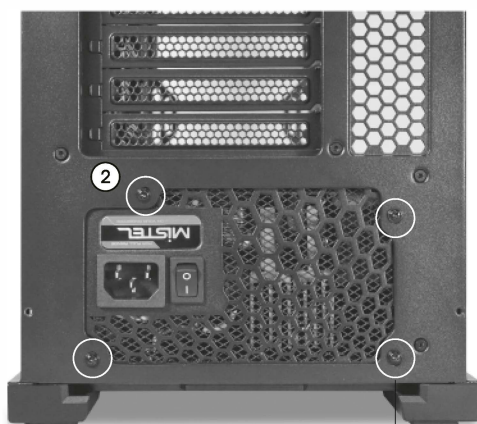

## Установка жесткого диска



① Сдвиньте вперед и вверх



⚠ Нельзя помещать жесткий диск в данный отсек при установке радиатора передней панели.

②



Вставьте съемный лоток для жесткого диска, совместите отверстия и зафиксируйте винты.

Съемный лоток для жесткого диска: HDD x 2



Или HDD x 1 + SSD x 1

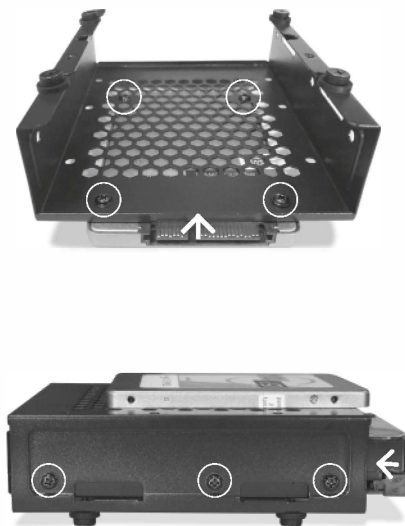

## Установка жесткого диска

Съемный лоток для SSD x 2

Открутите винт  
и снимите панель лотка



Вставьте SSD  
и затяните винты

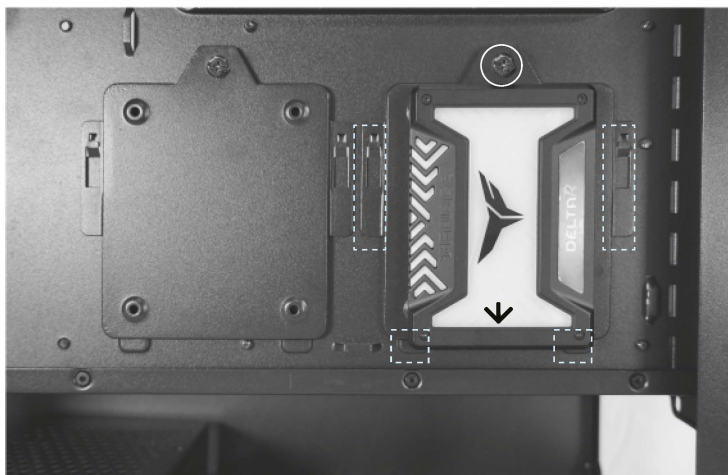

Зафиксируйте  
положение  
и закрутите винт.



# Установка панели управления светодиодами

Вентилятор

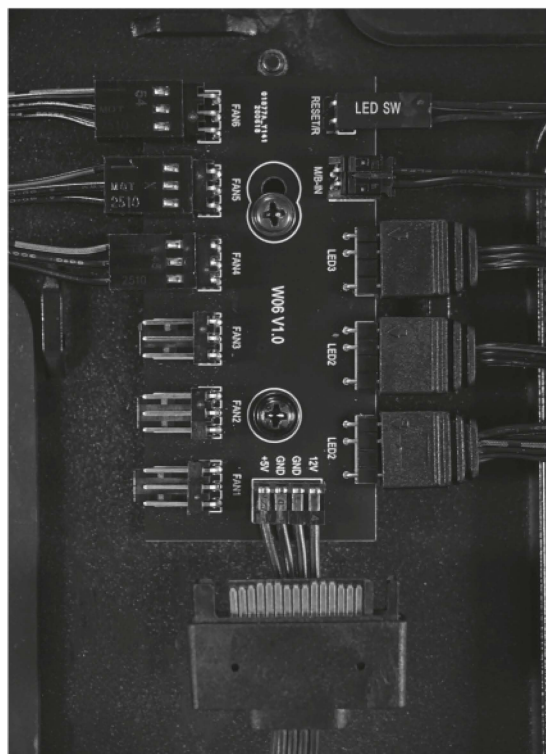

Подключение к светодиодной кнопке на верхней панели

Подключение к мат. плате '5V\_ARGB HEADER'

Светодиод

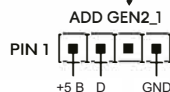

Товарный знак с ARGB подсветкой

Sub-кабель

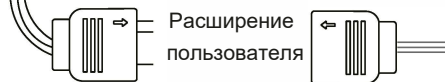

Расширение пользователя

Подключение к блоку питания

# Руководство по установке кабелей

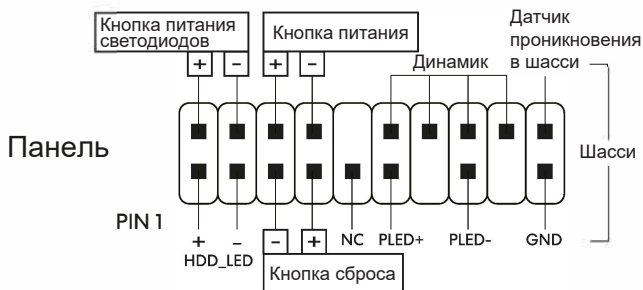
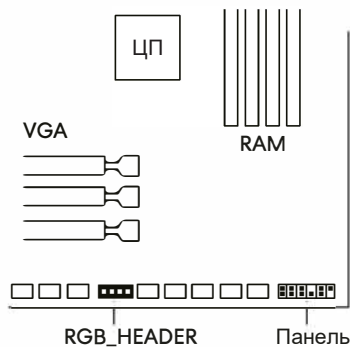

## Функция портов ввода-вывода

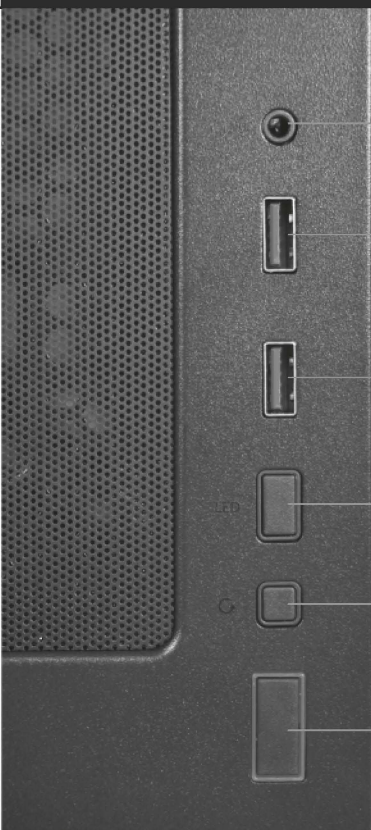

**HD Audio** 1 x Комбинированный разъем для АУДИО / Микрофона

Синий 10	9 Зеленый
Черно-фиолетовый 8	7 Ключ
Желтый 6	5 Оранжевый
Серый 4	3 HЗ
Красный 2	1 ЗЕМЛЯ+H.S. TUBE

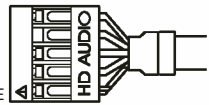

**USB 3.0** 20-штыревой разъем USB 3.0 для материнской платы

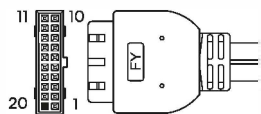

**Режим подсветки** 5 световых эффектов, 7 цветов  
Синхронизация подсветки с мат. платой (долгое нажатие в течение 3 сек.)

**Кнопка сброса**

**Кнопка питания**

## Укладка кабеля

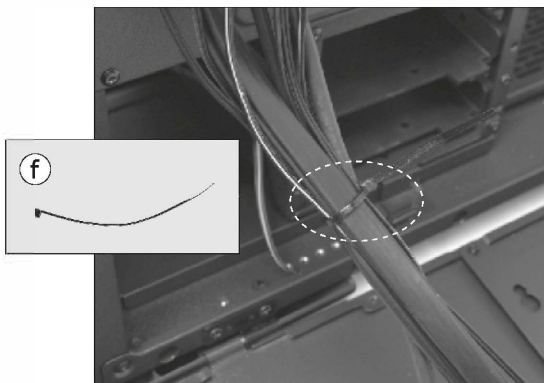

# Установка вентилятора

Верхняя панель

120 мм x 2 / 140 мм x 2

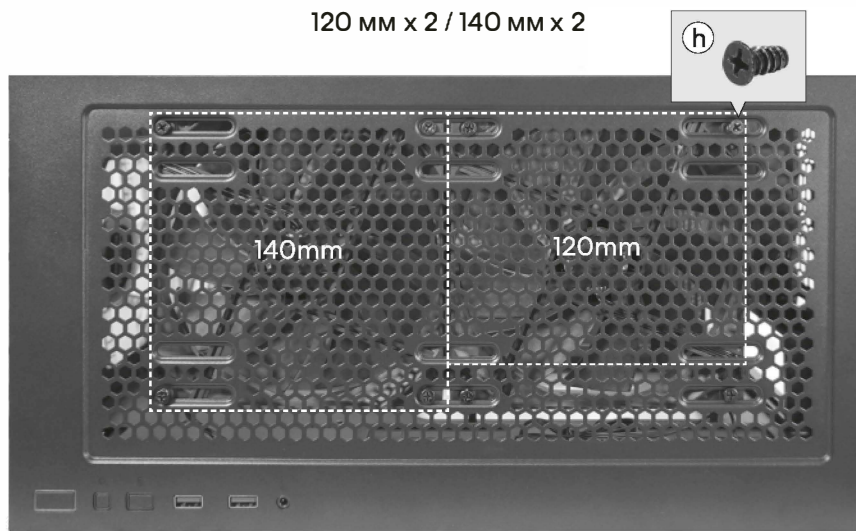

Внутри

120 мм x 2

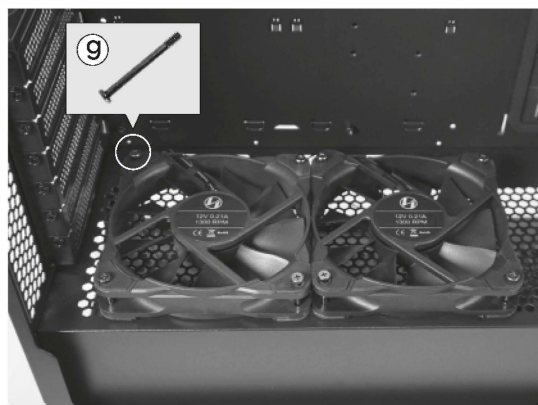
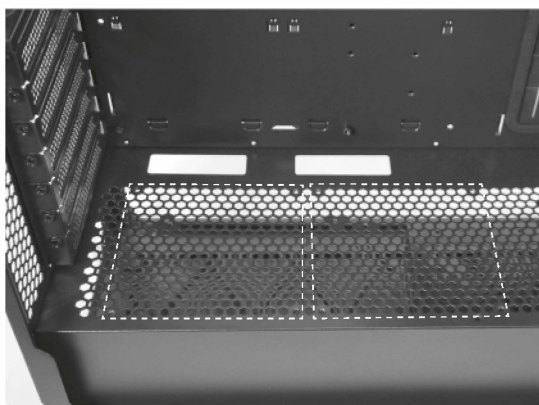

# Крепление для радиатора и кулера

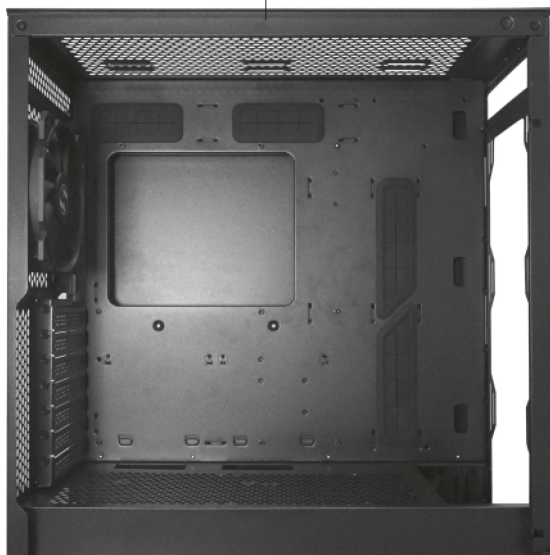

## Верхняя панель

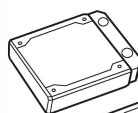

120 x 120 мм  
140 x 140 мм

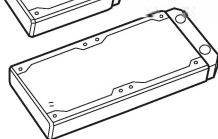

120 x 240 мм  
140 x 280 мм

## Передняя панель

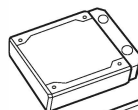

120 x 120 мм  
140 x 140 мм

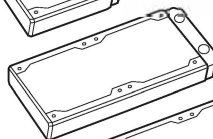

120 x 240 мм  
140 x 280 мм

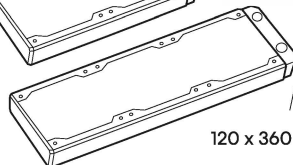

120 x 360 мм

# Снятие пылевого фильтра

Верхняя панель

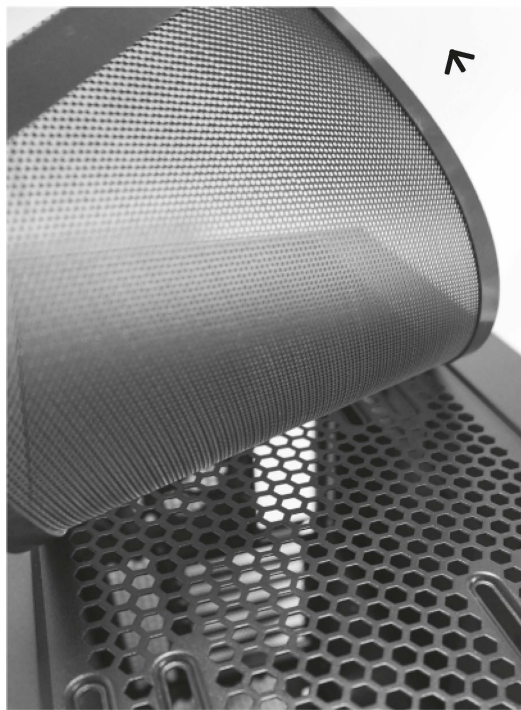

Нижняя панель



## Дополнительные комплекты

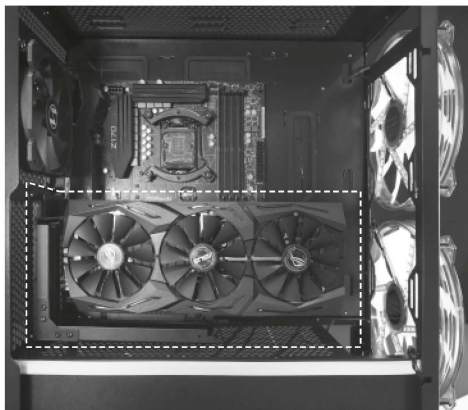
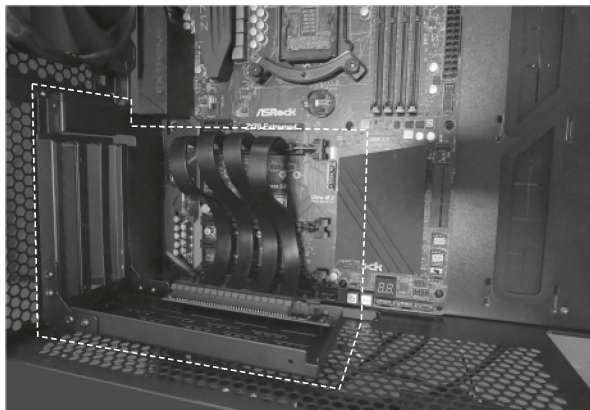

LANCOOL II 1x - комплект для вертикальной установки ГПУ

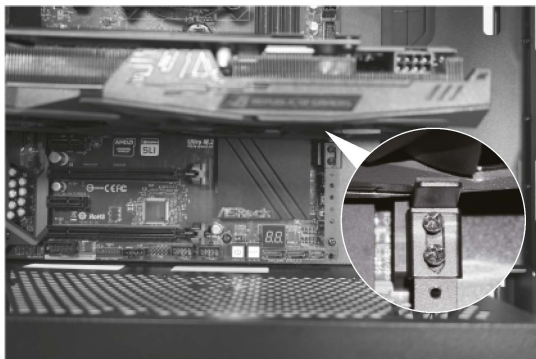

GB-001X  
Скоба для защиты графического адаптера от провисания



LANCOOL II 2x - боковая светорассеивающая светодиодная лента

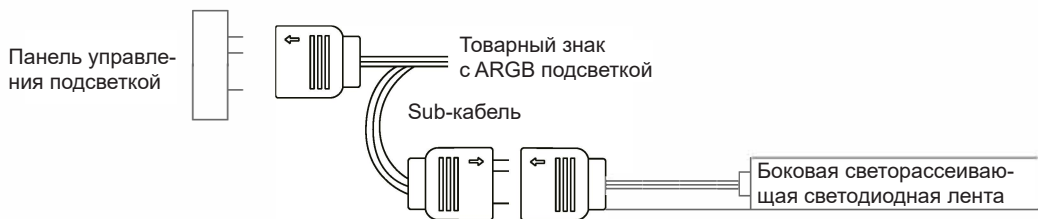

# Зазоры оборудования

Кулер процессора  
166 мм

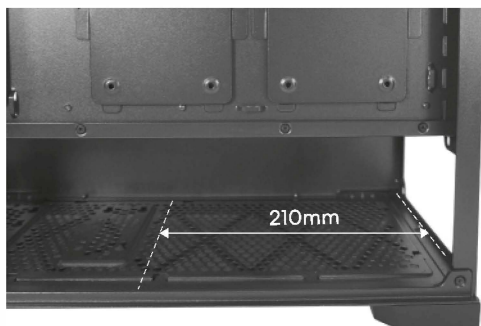
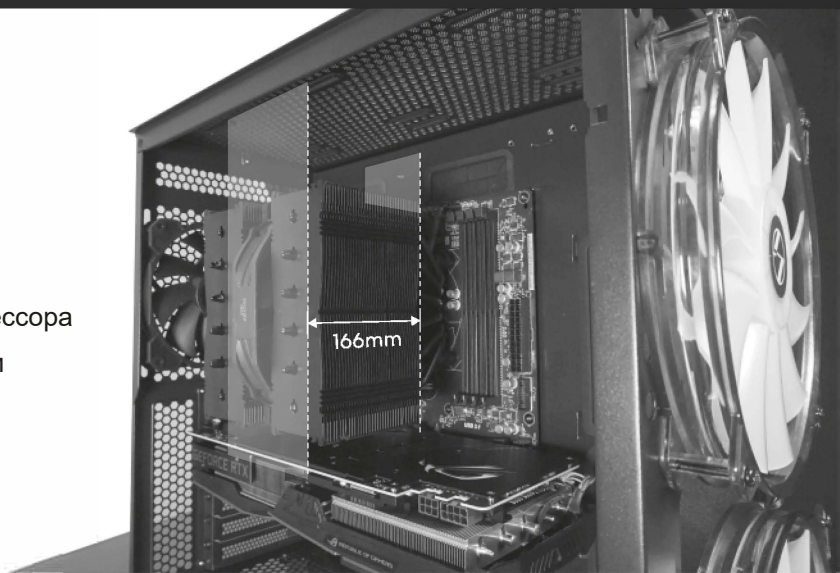

Блок питания  
210 мм

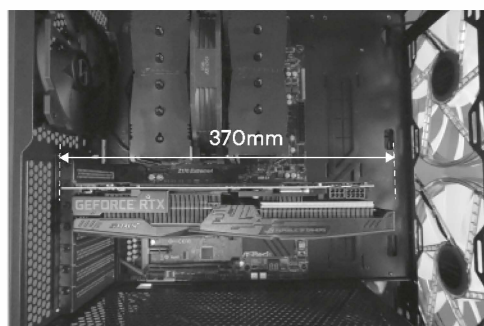

VGA-кабель  
370 мм

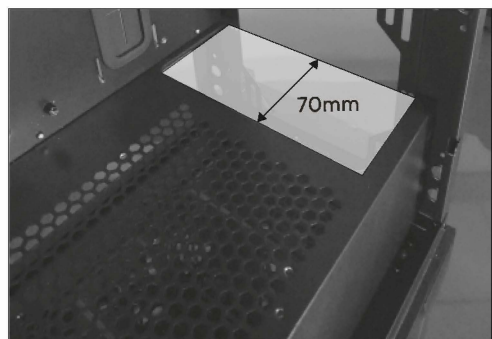

Радиатор  
70 мм

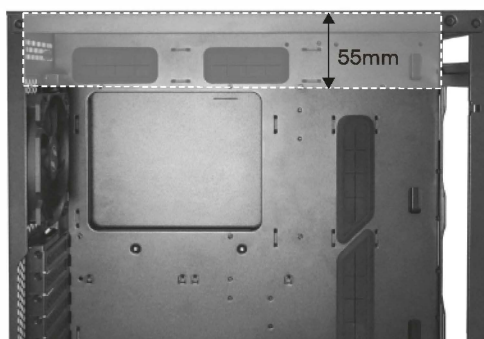

Радиатор верхней панели  
55 мм

# Технические характеристики

Модель	LANCOOL 215
Размер	462 мм x 215 мм x 482 мм
Материнская плата	E-ATX (ширина: до 280 мм) / ATX/M-ATX/ITX
Блок питания	210 мм
Цвет	черный
Материал	0.75 мм SGCC сталь (внутренняя часть) / 4.0 мм закаленное стекло / 0.7 мм SGCC сталь (наружная часть)
Крепление для вентиляторов	Переднее: 2 x 200 мм / 2 x 140 мм / 3 x 120 мм Верхнее: 2 x 120 мм / 2 x 140 мм Заднее: 1 x 120 мм
Радиатор	Передний : 1 x 280 / 360 мм Верхний: 1 x 240 / 280 мм
Длина VGA-кабеля	370 мм
Зазор ЦП	166 мм
Накопители	2 x 2.5 SSD 2 x 3.5 HDD / 1 x 2.5 SSD
Слоты	7 шт.
Порты ввода/вывода	Кнопка для управления режимом подсветки 1 x аудио-разъем TRRS 2 x USB 3.0
Пылевой фильтр	1 x верхний (магнитный), 1 x нижний (пылевой лоток)
Вентиляторы, входящие в комплект	2 x 200 мм 3-PIN 800 RPM ARGB 1 x 120 мм 1100 RPM

## Дополнительная информация

Изготовитель: Дунгуань Цзянь Синь Электроник Тэкнолоджи Ко., Лтд.  
Шоссе Гуйчан 39, д. Чаншаньтоу, Цинси, г. Дунгуань, пров. Гуандун,  
Китай.

Импортер в России: ООО «Атлас»,  
690068, Россия, Приморский край, г. Владивосток, проспект 100-летия  
Владивостока, дом 155, корпус 3, офис 5.

Сделано в Китае.





# LANCOOL 215



Орнату нұсқаулары

# Дененің құрамдас бөліктері

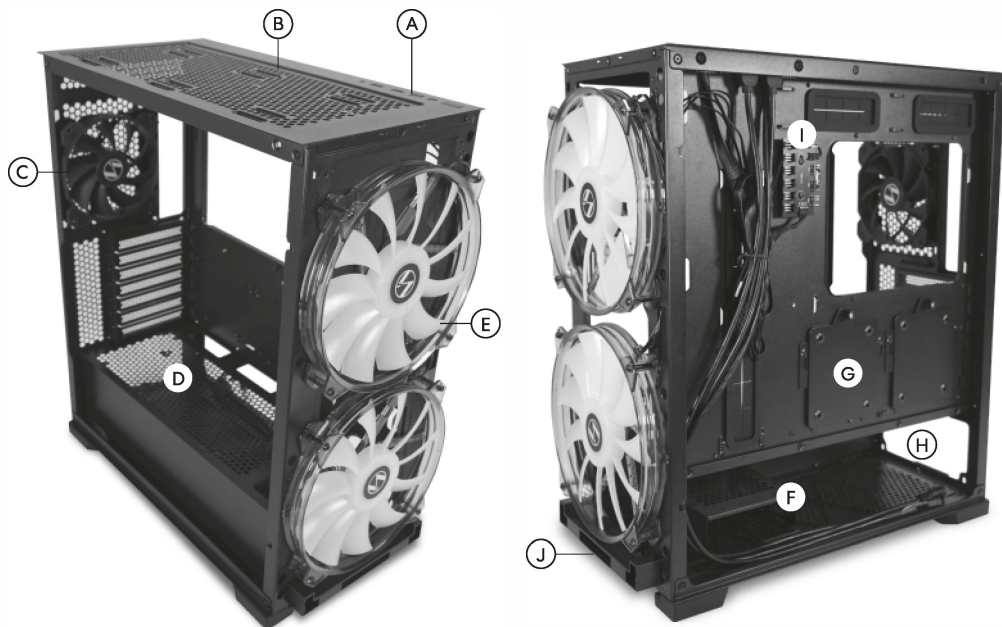

Ⓐ Енгізу/шығару порттары: 1 x AUDIO/микрофон комбо, 2 x USB 3.0, қуат түймесі, қалпына келтіру түймесі

Ⓑ Желдеткіш орнату 120 мм x 2 / 140 мм x 2 / радиатор 240 мм x 1 / 280 мм x 1

Ⓒ Артқы желдеткіш 120 мм x 1

Ⓓ Желдеткіш қондырғы 120 мм x 1

Ⓔ Алдыңғы панельдегі желдеткіш 200 мм x 2

Ⓕ Алынбалы HDD науасы: HDD x 2 / HDD x 1 + SSD x 1 бекіту

Ⓖ SSD x 2 үшін алынбалы HDD науасы

Ⓗ Қуат көзі: 210 мм

Ⓘ ARGB артқы жарығы бар желдеткішті басқару тақтасы

Ⓙ ARGB артқы жарығы бар сауда белгісі

# Компоненттер тізімі

a



17 дана

Аналық платаны бекітуге арналған бұрандалар және 2,5" SSD

b



8 дана

3,5" HDD бекітуге арналған бұрандалар

c



6 дана

Қуат көзін бекітуге арналған бұрандалар

d



3 дана

Аналық тақталарды орнатуға арналған қосалқы бөлшектер

e



1 дана

Тірек болт құралы

f



8 дана

Кабельді бағыттауға арналған кабельдік байламдар

g



8 дана

120 мм желдеткіш үшін бұрандалар.

h



12 дана

Жоғарғы панельдік желдеткішті орнатуға арналған бұрандалар.

\* Қажетті мөлшерден асатын заттар қосалқы бөлшектер болып табылады.



① Тұтқаны тартыңыз

② Панельді алға жылжытыңыз



## Бүйірлік панельді алу

Бұрандаларды босатып, бүйірлік панельді ашыңыз.

Сол жақ  
бүйірлік тақта

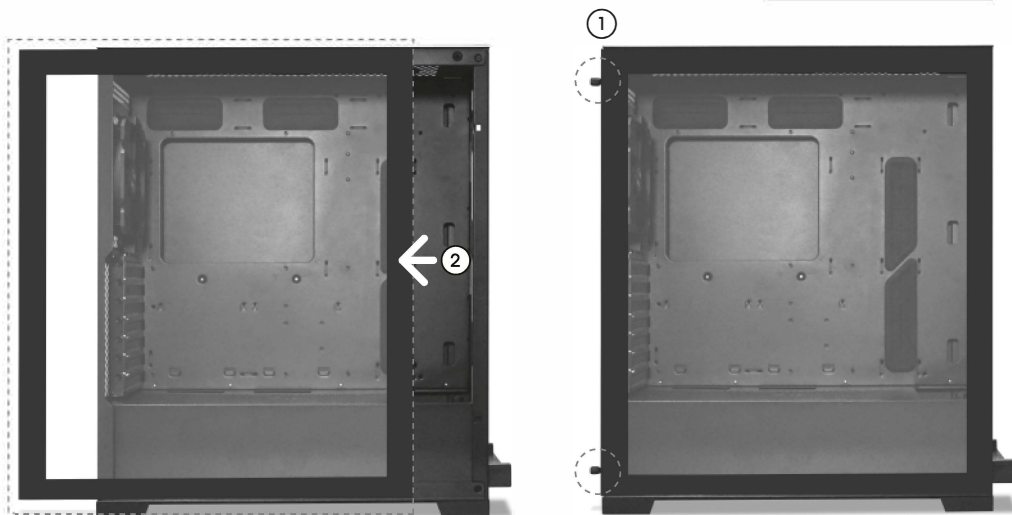

Оң жақ бүйірлік  
тақта

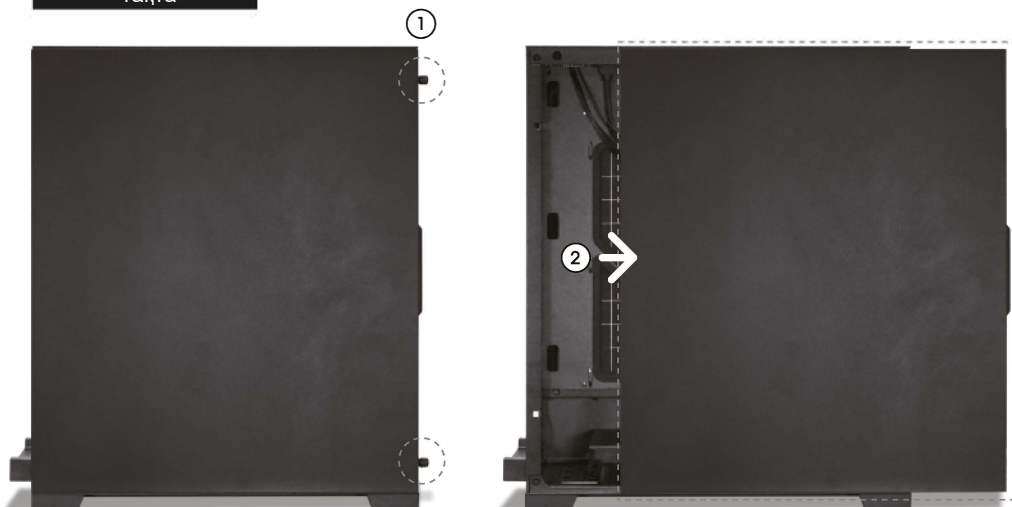

## Аналық тақтаны орнату

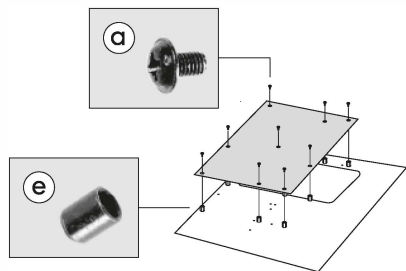

Негізгі болтты алып  
тастау құралы

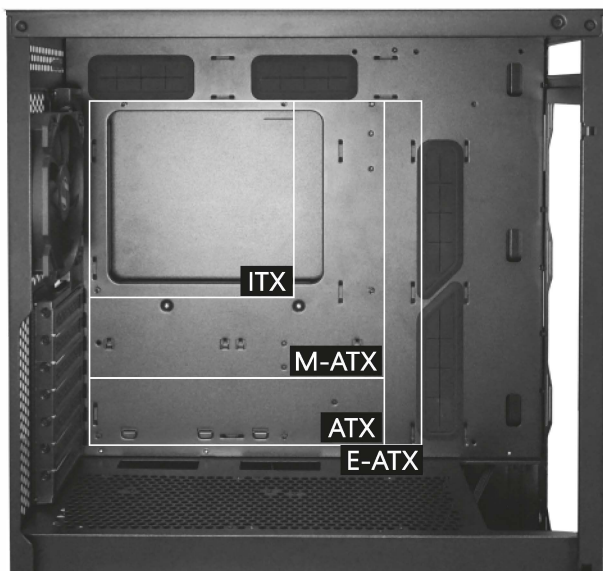

## Қуат көзін орнату

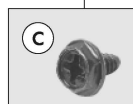
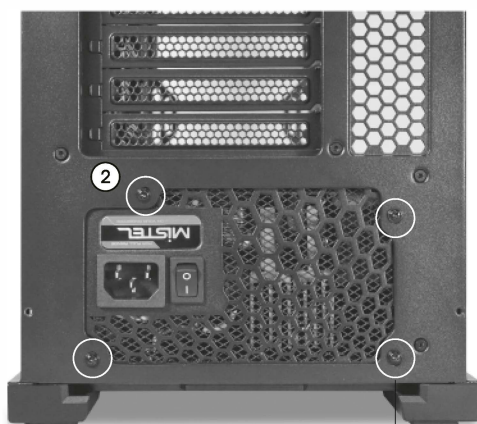

## Қатты дискіні орнату



① Алға және жоғары сырғытыңыз



⚠ Алдыңғы панельдегі радиаторды орнатқан кезде қатты дискіні осы ұяға қоймаңыз.

② **b** Алынбалы қатты диск наусын салыңыз, саңылауларды туралаңыз және бұрандаларды бекітіңіз.



Алынбалы қатты диск наусы: HDD x 2

Немесе HDD x 1 + SSD x 1

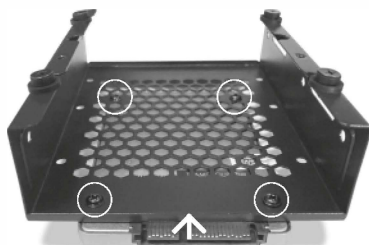
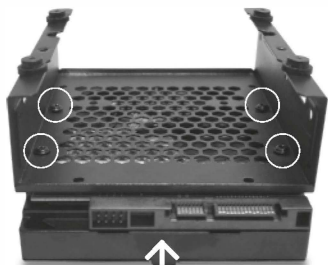

## Қатты дискіні орнату

Алынбалы SSD науасы x 2

Бұранданы босатыңыз және  
науа панелін алыңыз



SSD дискісін салып,  
бұрандаларды  
қатайтыңыз

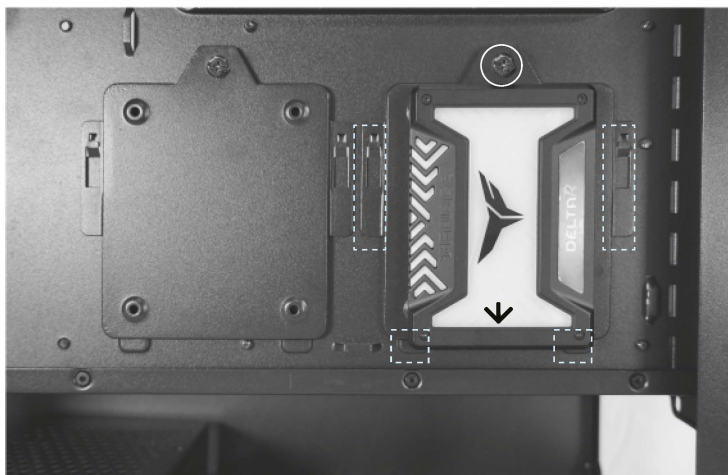

Орынды бекітіп,  
бұранданы  
қатайтыңыз.



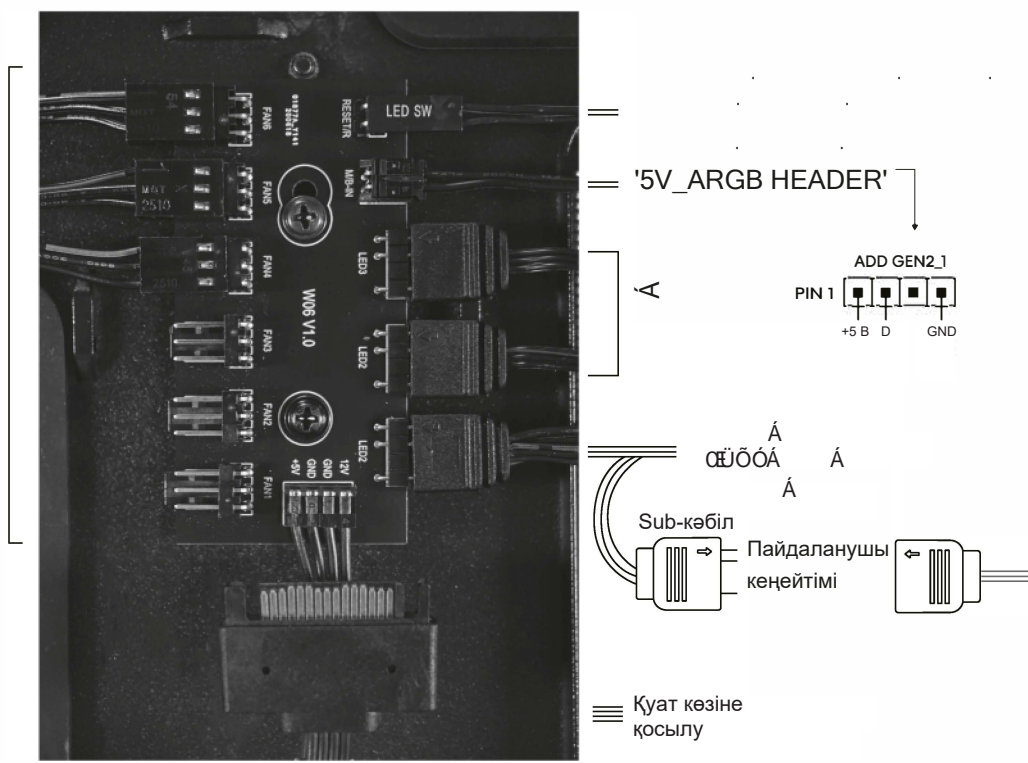

### Кәбілді орнату бойынша нұсқаулық

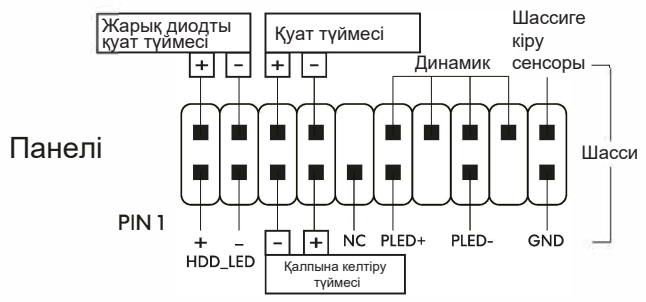
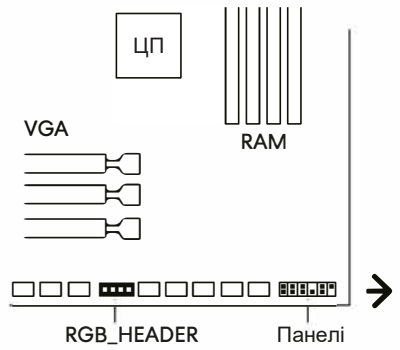



Жоғарғы панель

120 мм x 2 / 140 мм x 2

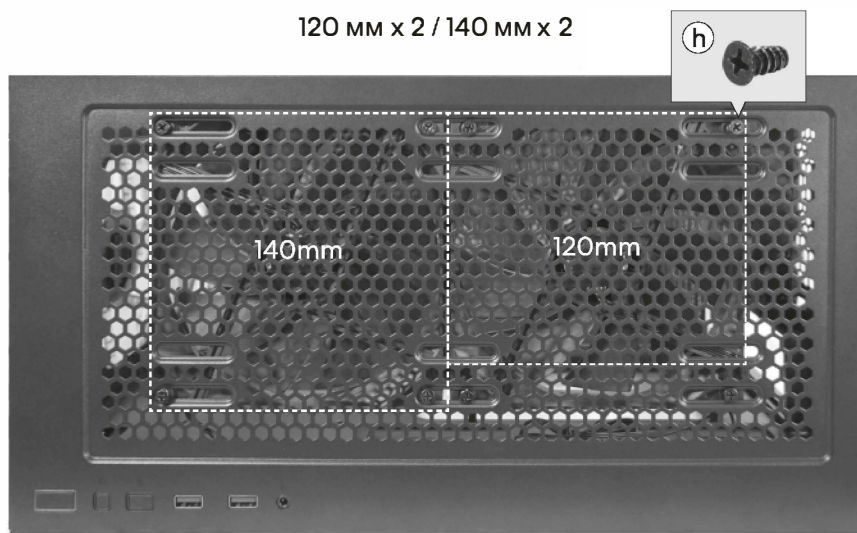

Ішінде

120 мм x 2

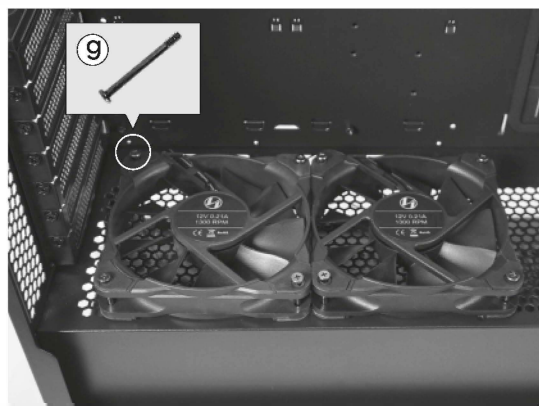
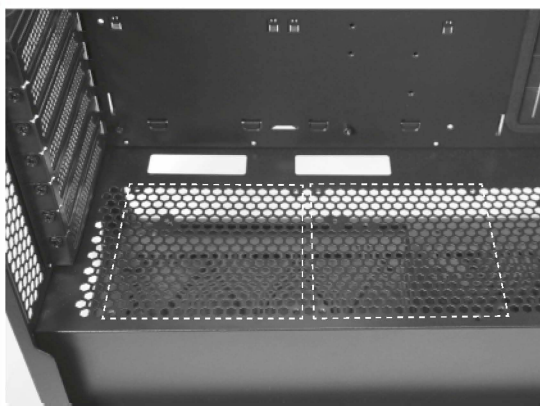

# Радиатор мен салқындатқышқа орнату

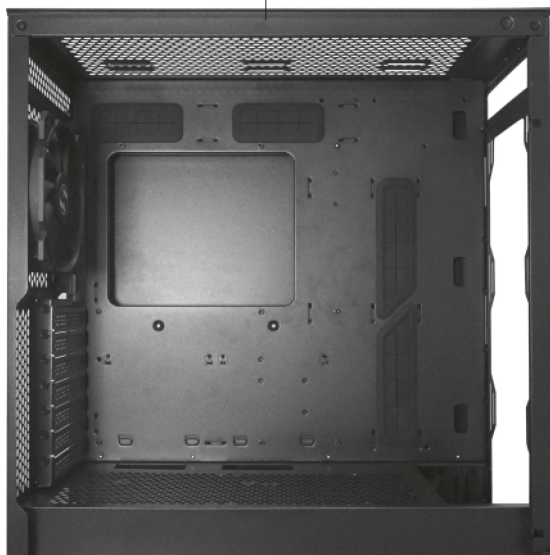

## Жоғарғы панель

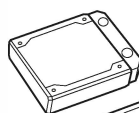

120 x 120 мм  
140 x 140 мм

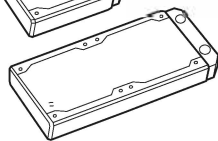

120 x 240 мм  
140 x 280 мм

## Алдыңғы панель

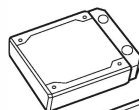

120 x 120 мм  
140 x 140 мм

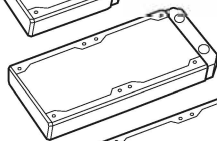

120 x 240 мм  
140 x 280 мм

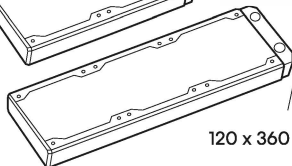

120 x 360 мм

# Шаң сүзгісін алу

Жоғарғы панель

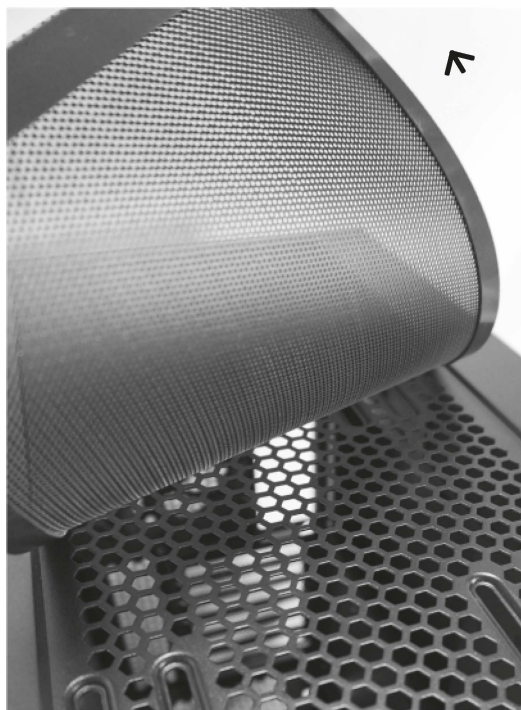

Төменгі панель



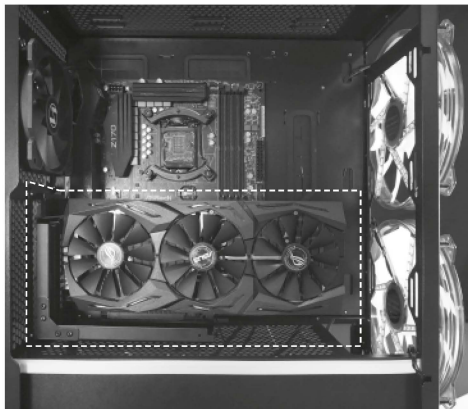
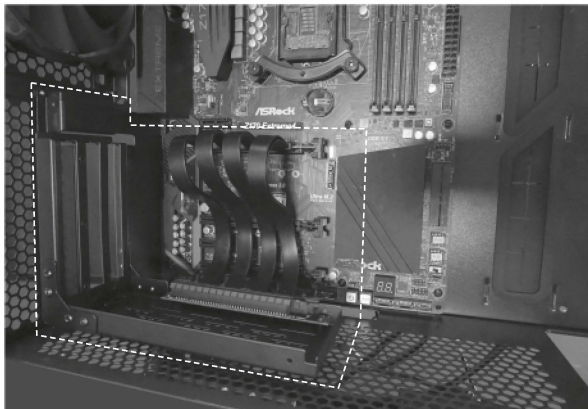

LANCOOL II 1x - GPU тік орнату жинағы

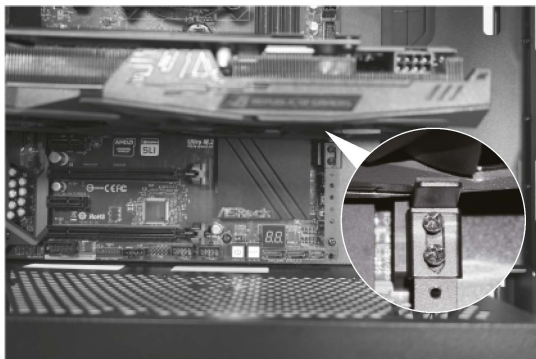

GB-001X  
Графикалық адаптерге арналған шөгуден қорғау қапсырма



LANCOOL II 2x - бүйірлік жарық шашатын жарықдиодты жолақ

Артқы жарықтың басқару панелі



Процессордың  
салқындатқышы  
166 мм

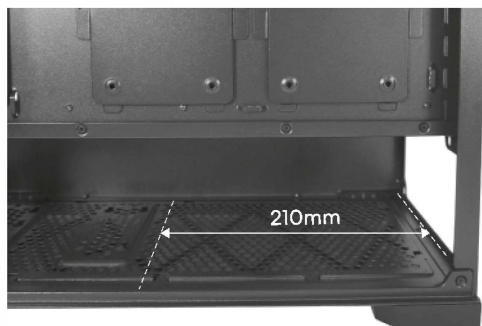
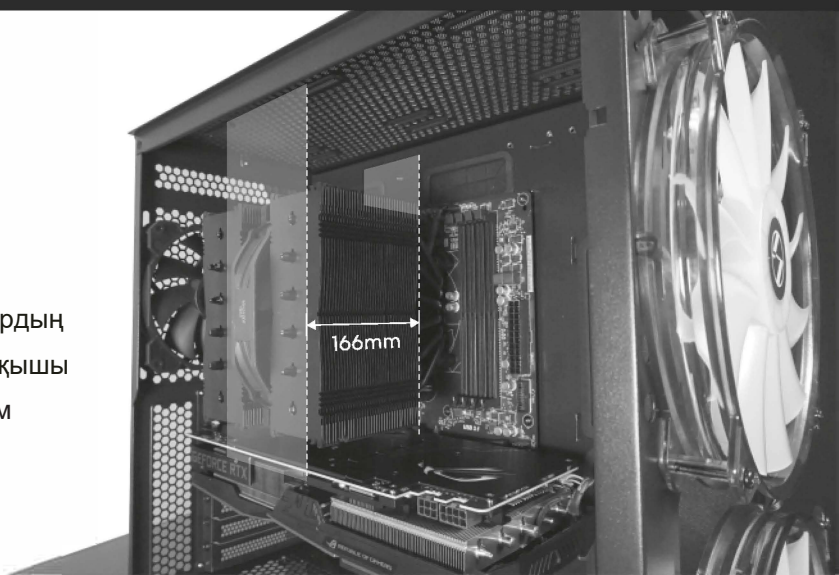

Қуат беру көзі  
210 мм

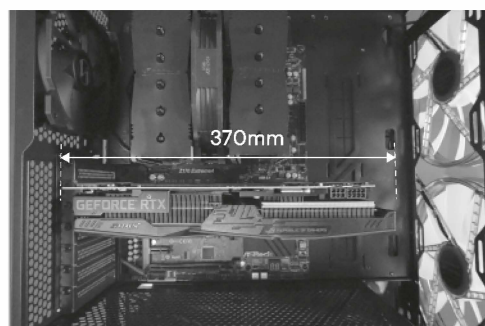

VGA-кәбілі  
370 мм

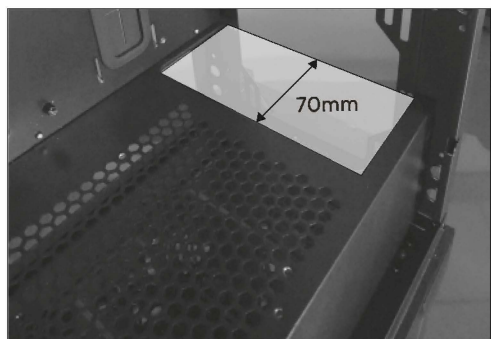

Радиатор  
70 мм

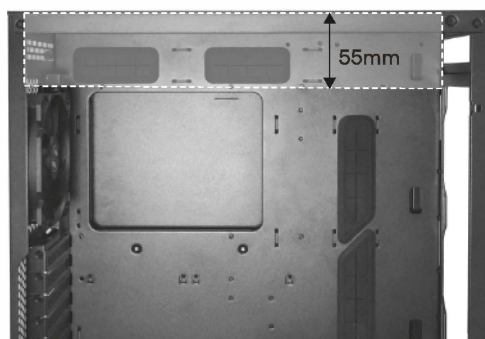

Жоғарғы панельдік радиатор  
55 мм

# Техникалық сипаттамалары

Үлгісі	LANCOOL 215
Көлемі	462 мм x 215 мм x 482 мм
Аналық тақта	E-ATX (ширина: до 280 мм) / ATX/M-ATX/ITX
Қуат көзі	210 мм
Түсі	черный
Материал	0,75 мм SGCC болат (ішінде) / 4,0 мм шыңдалған шыны / 0,7 мм SGCC болат (сыртында)
Желдеткіш қондырғы	Алдыңғы жағы: 2 x 200 мм / 2 x 140 мм / 3 x 120 мм Жоғарғы: 2 x 120 мм / 2 x 140 мм Артқы: 1 x 120 мм
Радиатор	Алдыңғы: 1 x 280 / 360 мм Жоғарғы: 1 x 240/280 мм
VGA кәбілінің ұзындығы	370 мм
Орталық процессордың алшақтығы	166 мм
Жинауыштар	2 x 2.5 SSD 2 x 3.5 HDD / 1 x 2.5 SSD
Слоттар	7 дана
Енгізу/шығару порттары	Артқы жарық режимін басқару түймесі 1 x TRRS аудио ұясы 2 x USB 3.0
Шаң сүзгісі	8 x үстіңгі (магниттік), 1 x төменгі (шаң науасы)
Жинаққа кіретін желдеткіштер	2 x 200мм 3-PIN 800RPM ARGB 1 x 120мм 1100айн/мин

## Қосымша ақпарат

**Өндіруші:** Дунгуань Цзянь Синь Электроник Текнолоджи Ко., Лтд.  
39 Гуичан тас жолы, Чаншаньтоу ауылы, Цинси, Дунгуань қаласы, Гуандун пров., Қытай.

**Импортер / юр. лицо, принимающее претензии в Казахстане:**  
ТОО «ДНС КАЗАХСТАН», г. Нур-Сұлтан, р-н Сарыарқа, пр-т Сарыарқа, зд. 12, Казахстан.  
**Импорттаушы / Қазақстанда шағымдар қабылдайтын заңды тұлға:**  
«DNS QAZAQSTAN (ДНС КАЗАХСТАН)» ЖШС, Нұр-Сұлтан қаласы, Сарыарқа ауданы, Сарыарқа даңғылы, 12-ғимарат, Қазақстан.

Қытайда жасалған.