

DEXP

Пайдаланушы нұсқаулығы

**Шаш қырқатын машина
DEXP HC-0321RB**

Құрметті сатып алушы!

«DEXP» маркасымен жасап шығарылатын өнімдерді таңдағаныңыз үшін сізге алғысымызды білдіреміз. Біз жоғары сапаға, функционалдылыққа және дизайнға қойылатын талаптарға сәйкес әзірленген және жасап шығарылған бұйымдарды және құрылғыларды ұсынғанымызға қуаныштымыз. Пайдаланар алдында қауіпсіздігіңізге қатысты маңызды ақпаратты, сондай-ақ осы өнімді дұрыс пайдалану және оған күтім жасау бойынша ұсыныстарды қамтитын осы нұсқаулықты мұқият оқып шығыңыз. Осы Нұсқаулықты күтіп ұстаңыз және өнімді болашақта пайдаланғанда оны анықтамалық материал ретінде пайдаланыңыз.

Құрылғының мақсаты

Шаш қырқатын машина — шашты қырқуға және оны түзеуге арналған құрылғы.

Сақтық шаралары

- Құрылғыны іске қоспас бұрын, онда көрсетілген кернеу жергілікті жерге тұйықталған электр желісінің кернеуіне сәйкес келетініне көз жеткізіңіз.
- Құрылғы балалардың және физикалық, сенсорлық немесе ақыл-ой қабілеттері шектеулі адамдардың пайдалануына, тек олардың қауіпсіздігіне жауапты бақылау жүргізетін басқа жандар жүзеге асырған жағдайларды қоспағанда пайдалануына арналмаған.
- Құрылғыны суға салуға немесе ағын судың астында жууға тыйым салынады. Тарауыш қондырмасын ғана ағын судың астында ұстап жууға болады.
- Құрылғыны судың жанында пайдалануға болмайды. Құрылғыны ваннада, душта, бассейнде немесе ылғалдылығы жоғары басқа бөлмелерде пайдаланбаңыз. Құрылғы өшірулі болса да, судың жақындығы қауіп төндіреді.
- Құрылғыны суланған қолмен ұстауға тыйым салынады.
- Құрылғыны +5 °C бастап +35 °C дейінгі температурада пайдалану, қуаттау және сақтау керек.
- Тек жеткізілімнің жиынтықтамасына кіретін керек-жарақтарды ғана пайдаланыңыз.
- Құрылғыны тек мақсатына сәйкес пайдалану керек.
- Кесетін блогы ақаулы немесе тозған құрылғыны пайдалануға болмайды: одан жарақат алу әбден мүмкін.
- Құрылғыны желіден ажырату үшін оның кәбілінен тартып суыруға болмайды.
- Құрылғыда ақау болса, оны пайдалануға болмайды.
- Кабелі ақаулы құрылғыны қолдануға болмайды. Кабельді майыстыруға болмайды.
- Құрылғыны жөндеу немесе тексерту үшін тек қана авторизацияланған сервистік орталыққа жүгінген жөн болады. Біліктілігі жоқ тұлғаға жөндеу пайдаланушы үшін аса қауіпті жағдайлар туғызуы мүмкін.
- Пайдаланып болған соң құрылғыны өшіріңіз.
- Бұл аспап коммерциялық мақсатта немесе салондарда пайдалануға арналмаған.

- Бұл құрылғыны жасанды шаштарды және жануарлардың жүндерін қырқу үшін пайдаланбаңыз.
- Құлатып алмау үшін құрылғыны бекітіңіз.
- Құрылғыны қараусыз қалдыруға болмайды.
- Балаларға құрылғымен ойнауға рұқсат бермеңіз.
- Құрылғыны құрғақ және балалардың қолы жетпейтін жерлерде сақтаңыз.

Құрылғының сыртқы түр-сипаты

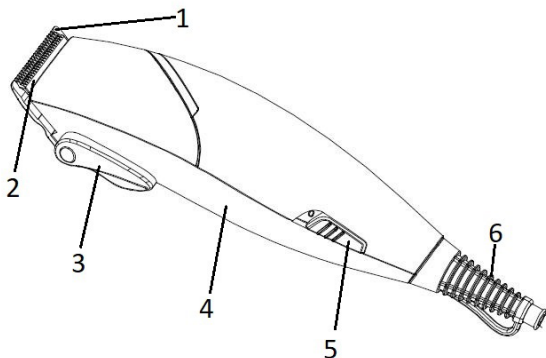

1. Бекітілген кесетін блок.
2. Қозғалмалы кесетін блок.
3. Қырқудың ұзындығын реттегіш.
4. Корпус.
5. Қосу/өшіру батырмасы.
6. Қуаттау сымы.

Техникалық сипаттамалар

- Моделі: HC-0321RB.
- Қуат көзі: 220-240 В, 50 Гц.
- Қуаты: 15 Вт.
- Жүздердің материалы: тот баспайтын болат.
- Тарауыштар: 6 дана (3 мм, 6 мм, 9 мм, 12 мм, 18 мм, 22 мм).

Пайдалану нұсқаулығы

- Қырқуды бастамас бұрын, құрылғыны тексеріп, пышақтардың тістері арасында артық май жоқ екеніне көз жеткізіңіз.
- Бұл құрылғыны пайдаланып шашты кесу белгілі бір дағдыларды қажет етеді, сондықтан алғашқы бірнеше рет саптаманы максималды ұзындыққа орнатыңыз.
- Құрылғыны шашты кесуге қарағанда тезірек жылжыту арқылы процесті тездетуге тырыспаңыз.

Шаш қырқу

1. Қырқуды бастамас бұрын шаштарды мұқият тарап алыңыз. Шаштарыңыз құрғақ болуы тиіс.
2. Тиісті тарақты таңдап, оны құрылғыға жоғары қарай орнатыңыз.

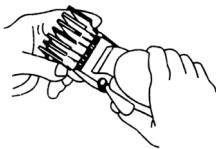

3. Шашты қырыққанда желке мен самайдан бастап, төбеге қарай жүріңіз.



4. Шаштың өскен бағытына қарсы қырқуды бастаңыз.
5. Қиылған шаштарды қырқу кезінде тазалап отырыңыз.

НАЗАР АУДАРЫҢЫЗ: тарауышты тек өшірілген құрылғыға орнатыңыз.

Түзету

1. Шашты түзету үшін саптамасыз қайшыны қолданыңыз.
2. Қырқу ұзындығын реттегішті минималды мәнге қойыңыз.
3. Құрылғының қозғалысы баяу және тегіс болуы керек.
4. Самайлардың жиегін, құлақтың артына, бастың желке тұсындағы шашты бөлігінде орындаңыз.

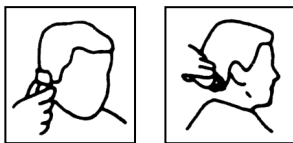

ЕСКЕРТУ: қырқуды орындау үшін төмендегі сұлбаны қарап пайдаланыңыз.

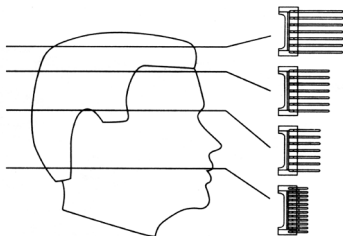

Тазалау және күтім жасау

- Дайын өнімді өндіруші зауыттан жібермес бұрын, машинаның кесетін жүздері реттелді және майланды.
- Пышақтарды ауыстырғаннан кейін немесе тазалау үшін алынып тасталса, түзетуді қайтадан жасау керек.
- Орнату кезінде екі пышақтың тістерінің профильдері олардың ығысуына қарамастан дәл сәйкес келуі керек.
- Бекітілген пышақтың тістерінің ұштары жылжымалы тістердің ұштарынан шамамен 1-2 мм жоғары болуы керек.

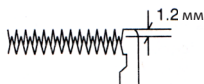

- Егер пышақтар дұрыс орнатылмаған болса, оларға бірнеше тамшы май жағыңыз, машинаны бірнеше секундқа қосыңыз, содан кейін оны өшіріп, электр желісінен ажыратыңыз. Бұрандаларды аздап босатыңыз және алынбалы пышақты қайта орнатыңыз. Бұрандамаларды қысып бұраңыз.

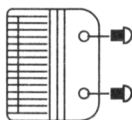

Жүздерді майлау

- Машинаның ұзақ және сенімді жұмысын қамтамасыз ету үшін пышақтарды үнемі майлау керек.
- Майлау үшін керосинмен немесе басқа еріткіштермен сұйылтылған шаш майын, майлар мен майларды пайдаланбаңыз.

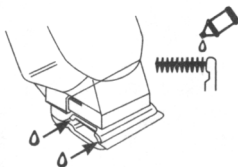

Қырқу ұзындығын реттеу

- Машинаның сол жағында орналасқан реттегіш тұтқасы машинаны жұмыс күйінде ұстап, кесілген шаштың ұзындығын оңай реттеуге мүмкіндік береді. Бұл жағдайда қосымша саптамаларды пайдаланбай кесілген шаштың ұзындығын біртіндеп өзгертуге болады.
- Тұтқаның жоғарғы позициясы ең қысқа шаш жасауға арналған, оның ұзындығы тетікті түсірген сайын (алынбалы пышақты кеңейту) біртіндеп артады (яғни, кесілген шаштың ұзындығы азаяды).

- Төменгі позициядағы реттегіш қолданылатын қосымша тарауыштың қырқу максималды ұзындығын қамтамасыз етеді.

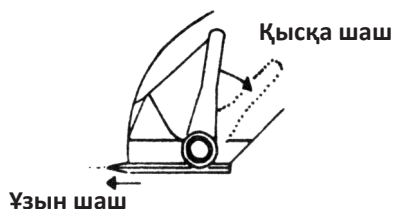

- Реттегішті пайдалану пышақтардың қызмет ету мерзімін арттырады, өйткені алынбалы пышақты жылжыту кезінде кесу беттерінің әр түрлі бөліктері жұмыс істейді.
- Сондай-ақ, реттегіш пышақтардың арасында қысылған қатты шашты босатуға көмектеседі. Ол тетікті бірнеше рет тез көтеріп, түсіріңіз.
- Бұл әрекетті шаштың қалдықтарын кетіру үшін әр кесу аяқталғаннан кейін жасаңыз.
- Егер шаш қиындықпен алынса және машина қырықпай қалса, жүзі өтпейтін пышақтарды ауыстырыңыз.

Тазарту

- Машинаны өшіріп, оны электр желісінен ажыратыңыз.
- Машинаны әр қолданғаннан кейін тазалап, майлау керек.
- Пышақтар мен машинаны берілген щеткамен шаштан тазартыңыз.
- Корпусын құрғақ жұмсақ шүберекпен сүрту керек.
- Өнімнің корпусындағы тесіктерге судың түсуіне жол бермеңіз.

Жиынтықтамасы

- Шаш қырқатын машина.
- Шашқа арналған тарауыштар - 6 дана.
- Тазалауға арналған қылшақ.
- Май.

Монтаждау, сақтау, тасымалдау (көлікпен), сату және кәдеге жарату ережелері және шарттары

- Құрылғы қандайда бір монтаждауды немесе тұрақты бекітуді талап етпейді.
- Құрылғының сақталуы өндірушінің және тұтынушының жылытылып тұратын панажайларында өндірушінің қаптамасында 5°C бастап 40°C дейінгі температурада және ауаның салыстырмалы ылғалдылығы 80%-дан аспайтын жерлерде жүргізілуі тиіс. Тұрғын-жайларда тотығуды туындататын агрессивті қоспалар (қышқылдардың, сілтілерді булары) болмауы тиіс.
- Құрылғыны құрғақ ортада тасымалдау керек.
- Құрылғы мұқият күтім жасауды қажет етеді, оны шаңның, ластың, соққылардың, ылғалдың, оттың және т.б. әсерінен сақтаңыз.
- Құрылғы Қазақстан Республикасының қолданыстағы заңнамасына сәйкес сатылуы тиіс.
- Бұл бұйымды кәдеге жарату қалдықтарды қайта өңдеу жөніндегі жергілікті нормалар мен ережелерге сәйкес жүзеге асырылуы тиіс. Бұл өнімнің дұрыс кәдеге жаратылуын қамтамасыз ете отырып, қалдықтардың бақылаусыз тасталуы нәтижесінде қоршаған ортаға және адам денсаулығына келтірілетін ықтимал зиянды болдырмауға және материалдық ресурстарды ұтымды пайдалануға көмектесесіз. Бұл өнімді қабылдау және жою пункттері туралы қосымша ақпаратты жергілікті муниципалды органдардан немесе тұрмыстық қалдықтарды шығаратын кәсіпорыннан алуға болады.
- Құрылғыда ақаулық анықталған жағдайда дереу авторизацияланған сервистік орталыққа жүгініп хабарласыңыз немесе құрылғыны кәдеге жаратыңыз.

Қосымша ақпарат

Өндіруші: Нинбо Живэй Электрикал Эпплайнсиз Ко., Лтд.
Ист Дивелопмент 1000 тас жолы, Чжоусян, Цыси, Нингбо, Қытай.

Қытайда жасалған.

Импортер / юр.лицо, принимающее претензии в Казахстане:

ТОО «DNS KAZAKHSTAN», г. Нұр-Сұлтан, пр. Сарыарка, дом 12, офис 301С, Қазақстан.

Импорттаушы / Қазақстан шағымдар қабылдайтын заңды тұлға:

«DNS KAZAKHSTAN» ЖШС, Нұр-Сұлтан қ., Сарыарқа даңғ., 12-үй, 301С-кеңсе, Қазақстан.

Тауар Кеден Одағының техникалық регламентінің талаптарына сәйкес келеді:

- КО ТР 020/2011 «Техникалық құралдардың электр магниттік сәйкестілігі»;
- КО ТР 004/2011 «Төменвольтты жабдықтардың қауіпсіздігі туралы».

Тауар Еуразиялық экономикалық одақтың 037/2016 ЕАЭО ТР «Электр техникасы және радиоэлектроника бұйымдарында қауіпті заттардың қолданылуын шектеу туралы» техникалық регламентінің талаптарына сәйкес келеді.

Бұйымның сыртқы түр-сипаты және оның сипаттамалары сапасын жақсарту үшін алдын ала хабарланбай өзгерілуі мүмкін.

Интернеттегі мекенжайы: www.dexp.club

The logo consists of the letters 'EAC' in a bold, black, sans-serif font. The letters are closely spaced and have a slightly stylized appearance.

Өндіріс күні пайдаланушы нұсқаулығының орыс тіліндегі нұсқасында көрсетілген.

V.1

www.dexp.club