



IMETEC

www.imetec.com

**Tenacta Group S.p.A. Via Piemonte 5/11
24052 Azzano S. Paolo (BG) ITALY**

M1002894
121017





Istruzioni per l'uso
Operating instructions
Mode d'emploi
Bedienungsanleitung
Instrucciones de uso

Instruções para o uso
Οδηγίες χρήσης
Návod k použití
Návod na používanie
Használati utasítás
Инструкции по применению

TAGLIACAPELLI

IT	TAGLIACAPELLI	pagina	1
EN	HAIR CLIPPER	page	16
FR	TONDEUSE	page	31
DE	HAARSCHNEIDER	Seite	46
ES	CORTAPELOS	página	61
PT	MÁQUINA DE CORTAR CABELO	página	76
EL	ΚΟΥΡΕΥΤΙΚΗ ΜΗΧΑΝΗ	σελίδα	91
CS	ZASTŘIHÁVAČ VLASŮ	strana	106
SK	ZASTRIHÁVAČ VLASOV	strana	121
HU	HAJVÁGÓ	oldal	136
RU	МАШИНКА ДЛЯ СТРИЖКИ ВОЛОС	стр.	151

TYPE P4901

IMETEC







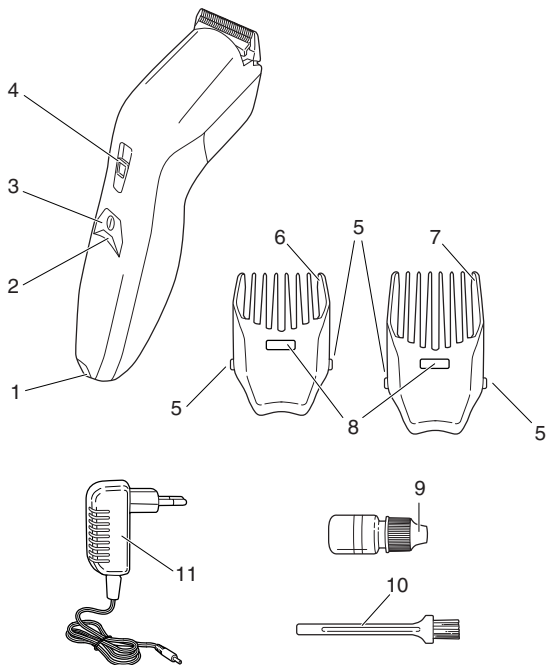

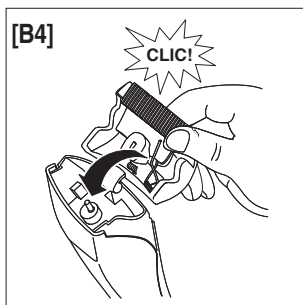
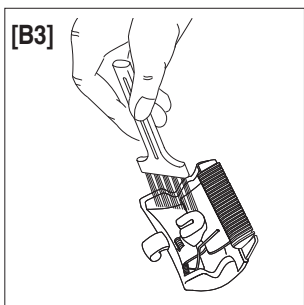
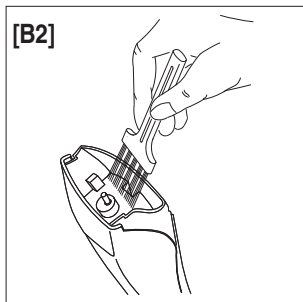
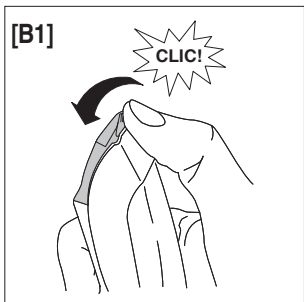









GUIDA ILLUSTRATIVA / ILLUSTRATIVE GUIDE / GUIDE ILLUSTRÉ /
BEBILDERTER LEITFADEN/GUÍA ILUSTRATIVA / GUIA ILUSTRADO /
ΕΠΕΞΗΓΗΜΑΤΙΚΟΣ ΟΔΗΓΟΣ / ILUSTRACJŃNÍ PRŮVODCE / ILUSTRACJŃNÝ
SPRÍEVODCA / Κ ΕΡΕΣ ΪΤΜΥΤΑΤΌ / ИЛЛЮСТРИРОВАННАЯ ПАМЯТКА

[A]





DATI TECNICI / TECHNICAL DATA / DONNÉES TECHNIQUES /
 TECHNISCHE DATEN / DATOS TÉCNICOS / DATOS TÉCNICOS / TEXNIKA
 ΣΤΟΙΧΕΙΑ / TECHNICKÉ ÚDAJE / TECHNICKÉ ÚDAJE / MŰSZAKI ADATOK
 /ТЕХНИЧЕСКИЕ ДАННЫЕ

	<p>IMETEC TYPE P4901 IN: 5 V \equiv 1000 mA IP20</p> <p>     </p> <p>TENACTA GROUP S.p.A. VIA PIEMONTE 5 IT - 24052 AZZANO S. P. www.imetec.com</p>
	<p>E-TEK Electronics Manufactory Ltd.</p> <p>TYPE:ZD5C050100EUE INPUT:100-240V ~  50/60Hz 0.2A OUTPUT:5.0V \equiv 1000mA</p> <p>   </p> <p>      </p> <p>    </p>

INTRODUZIONE

IT

Gentile cliente, La ringraziamo per aver scelto il nostro prodotto. Siamo sicuri che Lei apprezzerà la sua qualità e affidabilità in quanto progettato e prodotto mettendo in primo piano la soddisfazione del cliente. Le presenti istruzioni per l'uso sono conformi alla norma europea EN 82079.



ATTENZIONE! Istruzioni e avvertenze per un uso sicuro dell'apparecchio.

Prima di utilizzare questo apparecchio, leggere attentamente le istruzioni per l'uso e in particolare note, avvertenze e istruzioni sulla sicurezza, attenendosi a esse. Conservare il presente manuale insieme alla relativa guida illustrativa, a scopo di consultazione futura. In caso di cessione dell'apparecchio a terzi, consegnare anche l'intera documentazione.

❗ NOTA: se nella lettura di questo manuale alcune parti risultassero di difficile comprensione o se sorgessero dubbi, prima di utilizzare il prodotto contattare l'azienda all'indirizzo indicato in ultima pagina.

❗ NOTA: gli ipovedenti possono consultare la versione digitale di queste istruzioni per l'uso sul sito www.tenactagroup.com

INDICE

IT

Introduzione	pag. 1
Avvertenze sulla sicurezza	pag. 2
Istruzioni per l'uso sicuro delle batterie	pag. 5
Legenda simboli.....	pag. 7
Descrizione dell'apparecchio e degli accessori.....	pag. 7
Carica dell'apparecchio	pag. 7
Utilizzo.....	pag. 8
Manutenzione e conservazione.....	pag. 10
Problemi e soluzioni.....	pag. 12
Smaltimento	pag. 12
Smaltimento della batteria.....	pag. 13
Assistenza e garanzia	pag. 14
Guida illustrativa.....	I-II
Dati tecnici.....	III

AVVERTENZE SULLA SICUREZZA

- Dopo aver rimosso l'apparecchio dalla confezione, assicurarsi che sia integro e completo come mostrato nella guida illustrativa e privo di danni da trasporto. In caso di dubbio, non utilizzare l'apparecchio e rivolgersi al servizio di assistenza autorizzato.



ATTENZIONE! Rimuovere dall'apparecchio eventuali materiali di comunicazione quali etichette, cartellini ecc., prima dell'utilizzo.



ATTENZIONE! Rischio di soffocamento. I bambini non devono giocare con la confezione. Tenere il sacchetto di plastica lontano dalla portata dei bambini.



- Questo apparecchio deve essere utilizzato unicamente allo scopo per cui è stato progettato, ovvero come tagliacapelli per uso domestico. Qualsiasi altro utilizzo è considerato non conforme all'uso previsto e pertanto pericoloso.
- Prima di collegare l'apparecchio alla rete elettrica, controllare che la tensione e la frequenza riportati sui dati tecnici dell'apparecchio corrispondano a quelli della rete di alimentazione disponibile. I dati tecnici si trovano sull'apparecchio e sull'alimentatore se presente (vedi guida illustrativa).
- Questo apparecchio può funzionare automaticamente ad una frequenza di 50 Hz o 60 Hz.
- L'apparecchio è da utilizzare solo con l'alimentatore in dotazione.
- L'apparecchio può essere utilizzato da bambini di età non inferiore a 8 anni e da persone con ridotte capacità fisiche, sensoriali o mentali, o prive di esperienza o della necessaria conoscenza, purché sotto sorveglianza oppure dopo che le stesse abbiano ricevuto istruzioni relative all'uso sicuro dell'apparecchio e alla comprensione dei pericoli ad esso inerenti. I bambini non devono giocare con l'apparecchio. La pulizia e la manutenzione destinata



IT





IT

ad essere effettuata dall'utilizzatore non deve essere effettuata da bambini senza sorveglianza.

- **⊗ NON utilizzare l'apparecchio con mani bagnate o piedi umidi o nudi.**
 - **⊗ NON tirare il cavo di alimentazione o l'apparecchio stesso per staccare la spina dalla presa di corrente.**
 - **⊗ NON tirare o sollevare l'apparecchio per il cavo di alimentazione.**
 - **⊗ NON esporre l'apparecchio all'umidità o all'influsso di agenti atmosferici (pioggia, sole, ecc.) o temperature estreme.**
 - **Sorvegliare l'apparecchio durante il funzionamento.**
 - **Disinserire sempre la spina dall'alimentazione elettrica prima della pulizia o manutenzione e in caso di non utilizzo dell'apparecchio.**
 - **In caso di guasto o di cattivo funzionamento dell'apparecchio, spegnerlo e non manometterlo. Per l'eventuale riparazione rivolgersi solamente ad un centro di assistenza tecnica autorizzato.**
 - **Se il cavo di alimentazione è danneggiato, esso deve essere sostituito da un centro di assistenza tecnica autorizzato, in modo da prevenire ogni rischio.**
- 
- 



ATTENZIONE! Mantenere l'apparecchio asciutto. IT

- Questo apparecchio è da utilizzarsi solo per capelli umani. **NON** utilizzarlo per animali o per parrucche e parrucchini di materiale sintetico.
- Per le caratteristiche dell'apparecchio, fare riferimento alla confezione esterna.
- Utilizzare unicamente con gli accessori forniti che costituiscono parte integrante dell'apparecchio.

ISTRUZIONI PER L'USO SICURO DELLE BATTERIE

- **NON** eseguire la ricarica delle batterie ricaricabili con apparecchiature non espressamente indicate o con modalità diverse da quelle indicate nelle istruzioni per l'uso.
- **NON** utilizzare le batterie fornite con questo apparecchio in altri apparecchi.



PERICOLO! Rischio di fuoriuscita di sostanze corrosive dalla batteria e di esplosione. Le batterie **NON** devono essere disassemblate, esposte ad un calore eccessivo come quello provocato dai raggi solari, dal fuoco o da fonti di calore in genere.



IT

NON devono essere cortocircuitate, danneggiate meccanicamente, gettate nel fuoco, messe nell'acqua, riposte insieme ad oggetti metallici, fatte cadere su superfici dure. In caso di perdita dalla batteria evitare il contatto con la pelle, gli occhi e gli indumenti.

- **NON** utilizzare più l'apparecchio e le batterie se le batterie dovessero presentare segni di deterioramento quali ad esempio: deformazione, scalfitture, odore anomalo o scolorimento della superficie. In questo caso rivolgersi ad un centro assistenza autorizzato.



PERICOLO! Rischio di lesioni gravi. Tenere sempre le batterie lontano dalla portata dei bambini. In caso di ingestione le batterie possono causare lesioni mortali. Conservare quindi le batterie in un luogo inaccessibile per i bambini. In caso di ingestione di una batteria, consultare immediatamente un medico o il centro antiveleni locale.

- ⓘ Le prestazioni delle batterie sono soggette a naturale decadimento, pertanto la loro capacità di carica diminuisce nel tempo.



- L'apparecchio è dotato di batterie non sostituibili dall'utente.
- **NON provare a sostituire le batterie personalmente; rivolgersi un centro di assistenza tecnica autorizzato.**

IT

LEGENDA SIMBOLI



Attenzione/Pericolo



Divieto



Interruttore ON/OFF



Nota

DESCRIZIONE DELL'APPARECCHIO E DEGLI ACCESSORI

Fare riferimento alla Figura [A] nella Guida Illustrativa per controllare il contenuto della confezione.

- | | |
|---|--|
| 1. Connessione ricarica diretta o funzionamento con rete di alimentazione | 7. Pettine alto |
| 2. Spia Led di carica | 8. Tasto di regolazione altezza di taglio |
| 3. Pulsante ON/OFF | 9. Olio |
| 4. Tasto funzione TURBO | 10. Spazzolina di pulizia |
| 5. Tasti di rilascio pettine | 11. Adattatore AC/DC con cavo di alimentazione |
| 6. Pettine basso | |

CARICA DELL'APPARECCHIO

Caricare completamente l'apparecchio, fino a che la luce rossa passa da fissa a lampeggiante ad intervalli di 1 secondo, prima di iniziare ad usarlo per la prima volta.

Prima dell'utilizzo e della ricarica assicurarsi sempre che l'apparecchio sia completamente asciutto.



IT

- Spegnere l'apparecchio.
- Inserire l'adattatore (11) in una presa di corrente.
- Collegare il cavo per la carica (11) nella connessione (1) posizionata nella parte più bassa del tagliacapelli.

Non tenere l'apparecchio sempre inserito nella presa a muro. Spegnere sempre il tagliacapelli e staccare la spina dalla presa di corrente dopo l'uso e dopo l'operazione di carica.

Per conservare la durata della batteria del tagliacapelli:

- Non ricaricare ogni giorno. Si consiglia di scaricare completamente la batteria ogni sei mesi, quindi ricaricarla per 1,5 ore.
- Non caricare l'apparecchio oltre il tempo raccomandato. L'eccessiva carica ridurrà la durata delle batterie ricaricabili.
- Se il prodotto non sarà utilizzato per un periodo di tempo prolungato, esso deve essere ricaricato per 1,5 ore prima di essere collocato nel luogo di conservazione.

UTILIZZO



ATTENZIONE! NON utilizzare questo apparecchio se vi sono segni di danni visibili.



ATTENZIONE! Non usare l'apparecchio se le lame sono danneggiate o non funzionano correttamente.

Assicurarsi che i propri capelli siano asciutti, puliti e senza traccia di lacca, schiuma o gel appositi, quindi spazzolare in direzione della crescita dei capelli sciogliendo tutti i nodi.



ATTENZIONE! Spegnere l'apparecchio prima di sostituire gli accessori.





UTILIZZO DEL PETTINE REGOLABILE (6 E 7)

Per inserire il pettine regolabile (6 o 7) seguire le indicazioni seguenti: **IT**

- Far scivolare il pettine regolabile (6 o 7) sulle scanalature ad incastro dell'apparecchio fino a quando non viene udito un "clic".
- Assicurarsi che il pettine (6 o 7) sia inserito correttamente nelle scanalature ad incastro su entrambi i lati.
- Con il pettine regolabile (6 o 7) inserito, l'apparecchio dispone di 12 impostazioni diverse per la lunghezza dei capelli:
PETTINE REGOLABILE (6): 3, 5, 7, 9, 11, 13 mm
PETTINE REGOLABILE (7): 15, 17, 19, 21, 23, 25 mm
- Regolare il pettine (6 o 7) sulla lunghezza di taglio desiderata premendo il tasto di regolazione (8) e farlo scivolare sull'impostazione desiderata.
- Accendere l'apparecchio premendo il pulsante O/I (3). Spegnerne sempre l'apparecchio quando non è in uso.

SUGGERIMENTI UTILI

- Iniziare con l'impostazione più alta del pettine regolabile e ridurre gradualmente l'impostazione della lunghezza dei peli.
- Per ottenere un risultato ottimale, utilizzare l'apparecchio in senso opposto rispetto alla crescita dei peli.
- Poiché non tutti i peli crescono dalla stessa parte, è necessario che l'apparecchio segua più direzioni (in alto, in basso o trasversalmente).
- Se nel pettine regolabile (6 o 7) si accumulano molti peli, rimuovere tale pettine dall'apparecchio e pulirlo con la spazzolina di pulizia (10) facendo uscire i peli accumulati.
- Appuntarsi le impostazioni della lunghezza dei peli usate per creare un certo styling in modo da avere un promemoria per sessioni future.

UTILIZZO SENZA IL PETTINE REGOLABILE (6 O 7)

Se lo si desidera, è possibile utilizzare l'apparecchio senza il pettine regolabile (6 o 7) per tagliare i capelli molto vicino alla pelle (1 mm) o per rifinire i contorni della nuca e l'area attorno alle orecchie.



ⓘ NOTA: quando si usa l'apparecchio senza il pettine regolabile (6 o 7), esso taglierà molto vicino al cuoio capelluto.

- Per rimuovere il pettine regolabile (6 o 7), premere i tasti di rilascio posti sul fianco dello stesso (5) e sfilarlo dall'apparecchio.

UTILIZZO TASTO FUNZIONE TURBO

Il tasto funzione TURBO (4) garantisce una doppia velocità. Muovere il tasto verso l'alto - modalità sport - per un taglio rapido e ideale per i capelli folti. Posizionare il tasto verso il basso - modalità normal - per chi ha capelli radi.

MANUTENZIONE E CONSERVAZIONE



ATTENZIONE! Disinserire sempre la spina dall'alimentazione elettrica prima della pulizia o manutenzione.

Pulire l'apparecchio, assicurandosi che sia spento, immediatamente dopo ogni uso e quando nell'unità per il taglio ci sono accumuli di peli o sporco.

- Non usare polveri o liquidi abrasivi, come alcol o benzina, per pulire l'apparecchio.
- Non immergere l'apparecchio in acqua o in qualsiasi altra forma di liquido per evitare di causare danni.



ATTENZIONE! Prima di ogni utilizzo dell'apparecchio lubrificare bene le lame in tutta la loro lunghezza utilizzando l'olio presente nella confezione. Al termine di ogni utilizzo pulire le lame con il pettinino in dotazione e lubrificarle nuovamente.



ATTENZIONE! Tenere l'olio (9) fuori dalla portata dei bambini. Non inalare, ingerire, porre a contatto con la pelle o gli occhi. In caso di bisogno consultare un medico tenendo a disposizione il contenitore o l'etichetta del prodotto.

IT



ATTENZIONE! Prima di riutilizzare l'apparecchio, assicurarsi che tutte le parti pulite siano completamente asciutte.

BLOCCO LAME

- Spegnere l'apparecchio e staccare la spina dell'adattatore (11).
- Rimuovere il pettine regolabile (6 o 7) premendo i tasti posti lungo i fianchi dello stesso (5) e sfilarlo dall'apparecchio.
- Premere la parte centrale del blocco lame verso l'alto usando il pollice fino a quando non si apre [Fig. B1], quindi toglierlo dall'apparecchio.
- Fare attenzione a non far cadere a terra il blocco lame.
- Pulire il blocco lame e la parte interna dell'apparecchio con la spazzola in dotazione [Fig. B2, B3].
- Posizionare la linguetta del blocco lame nella fessura sul prodotto e fare scattare l'unità in posizione [Fig. B4].

PROBLEMI E SOLUZIONI

Problema	Causa	Soluzione
Le lame non scorrono	Mancata lubrificazione lame	Pulire con spazzolina e lubrificare con olio in dotazione
Le lame si scaldano	Mancata lubrificazione lame	Pulire con spazzolina e lubrificare con olio in dotazione

SMALTIMENTO



L'imballaggio del prodotto è composto da materiali riciclabili. Smaltirlo in conformità alla normativa di tutela ambientale.



Ai sensi della direttiva 2012/19/UE sui rifiuti di apparecchiature elettriche ed elettroniche (RAEE) il simbolo del cassonetto barrato riportato sull'apparecchiatura o sulla sua confezione indica che il prodotto alla fine della propria vita utile deve essere raccolto separatamente dagli altri rifiuti.

L'utente dovrà, pertanto, conferire l'apparecchiatura giunta a fine vita agli idonei centri di raccolta differenziata dei rifiuti elettrici ed elettronici. In alternativa alla gestione autonoma è possibile consegnare l'apparecchiatura che si desidera smaltire al rivenditore, al momento dell'acquisto di una nuova apparecchiatura di tipo equivalente. Presso i rivenditori di prodotti elettronici con superficie di vendita di almeno 400 m² è inoltre possibile consegnare gratuitamente, senza obbligo di acquisto, i prodotti elettronici da smaltire con dimensioni inferiori a 25 cm. L'adeguata raccolta differenziata per l'avvio successivo dell'apparecchiatura dismessa al riciclaggio, al trattamento e allo smaltimento compatibile con il rispetto dell'ambiente contribuisce ad evitare possibili effetti negativi sull'ambiente e sulla salute e favorisce il reimpiego e/o riciclo dei materiali di cui è composta l'apparecchiatura.

SMALTIMENTO DELLA BATTERIA

IT



Il presente prodotto contiene una batteria ricaricabile di tipo Ni-MH.

- **Rimuovere le batterie dall'apparecchio prima del suo smaltimento.**



ATTENZIONE! Disinserire la spina dall'alimentazione elettrica prima di rimuovere le batterie.

Per informazioni sullo smaltimento, contattare il rivenditore autorizzato o le autorità locali.

Prima di procedere con lo smaltimento dell'apparecchio rimuovere la batteria assicurandosi che sia completamente scarica.

Per lo smontaggio:

1. Se sono presenti viti nella parte anteriore o posteriore del prodotto rimuoverle.
 2. Con un cacciavite rimuovere il pannello anteriore e/o posteriore del prodotto. Rimuovere anche le viti e/o le parti aggiuntive finché non risulta visibile la scheda a circuiti stampati con la batteria ricaricabile.
 3. Rimuovere la batteria ricaricabile.
- **Smaltire le batterie in un centro di raccolta specifico.**
 - **NON gettare le batterie nei rifiuti domestici.**
 - **NON ricaricare le batterie a temperature inferiori a 0 °C e superiori a 45 °C.**

IT



ATTENZIONE! Per rimuovere le batterie tagliare un cavo per volta. Durante l'operazione i cavi non devono toccarsi tra di loro.

ASSISTENZA E GARANZIA

L'apparecchio è garantito per un periodo di due anni dalla data di consegna. Fa fede la data riportata sullo scontrino/fattura (purché chiaramente leggibile), a meno che l'acquirente non provi che la consegna è successiva. In caso di difetto del prodotto preesistente alla data di consegna, viene garantita la riparazione o la sostituzione senza spese dell'apparecchio, salvo che uno dei due rimedi risulti sproporzionato rispetto all'altro. L'acquirente ha l'onere di denunciare a un Centro Assistenza autorizzato il difetto di conformità entro due mesi dalla scoperta del difetto stesso. Non sono coperte dalla garanzia tutte le parti che dovessero risultare difettose a causa di:

- a. danni da trasporto o da cadute accidentali,
- b. errata installazione o inadeguatezza impianto elettrico,
- c. riparazioni o modifiche operate da personale non autorizzato,
- d. mancata o non corretta manutenzione e pulizia,
- e. prodotto e/o parti di prodotto soggette a usura e/o consumabili, inclusa la riduzione del tempo di utilizzo delle batterie dovuta all'uso o al tempo se presenti.
- f. mancata osservanza delle istruzioni per il funzionamento dell'apparecchio, negligenza o trascuratezza nell'uso.

L'elenco di cui sopra è a titolo meramente esemplificativo e non esaustivo, in quanto la presente garanzia è comunque esclusa per tutte quelle circostanze che non possono farsi risalire a difetti di fabbricazione dell'apparecchio. La garanzia è inoltre esclusa in tutti i casi di uso improprio dell'apparecchio ed in caso di uso professionale. Si declina ogni responsabilità per eventuali danni che possano direttamente o indirettamente derivare a persone, cose ed



animali domestici in conseguenza della mancata osservanza di tutte le prescrizioni indicate nell'apposito "Libretto Istruzioni ed avvertenze" **IT** 

Modalità di assistenza

La riparazione dell'apparecchio deve essere effettuata presso un Centro Assistenza autorizzato. L'apparecchio difettoso, se in garanzia, dovrà pervenire al Centro Assistenza unitamente ad un documento fiscale che ne attesti la data di vendita o di consegna.



INTRODUCTION

EN

Dear customer, thank you for choosing our product. We feel certain you will appreciate its quality and reliability as it was designed and manufactured with customer satisfaction in mind. These instructions for use are compliant with the European Standard EN 82079.



WARNING! Instructions and warnings for safe use.

Before using this appliance, carefully read the instructions for use and in particular the safety notes and warnings, which must be complied with. Keep this manual together with its illustrative guide for future consultation. Should you transfer the appliance to another user, make sure you hand over this documentation as well.

① NOTE: should any part of this manual be difficult to understand or any doubt arise, contact the company at the address indicated on the last page before using the product.

① NOTE: persons with impaired vision may consult these instructions for use in digital format at the website www.tenactagroup.com

INDEX

Introduction	pag. 16
Safety notes.....	pag. 17
Instructions for the safe use of batteries.....	pag. 20
Key to symbols.....	pag. 22
Description of the appliance and its accessories	pag. 22
Charging the appliance.....	pag. 22
Use.....	pag. 23
Maintenance and storage	pag. 25
Troubleshooting	pag. 27
Disposal	pag. 27
Disposing of the battery	pag. 28
Assistance and warranty	pag. 29
Illustrative guide	I-II
Technical data	III

EN

SAFETY NOTES

- After unpacking, make sure the appliance is intact, complete with all its parts as shown in the illustrative guide and with no sign of damage due to transportation. If in any doubt, do not use the appliance and contact an authorised service centre.



CAUTION! Remove any communication material such as labels, tags etc. from the appliance before use.







WARNING! Risk of suffocation.
Children shall not play with the packaging. Keep the plastic bag out of the reach of children.



EN

- This appliance must be used only for the purpose for which it was designed, namely as a hair clipper for home use. Any other use is considered not compliant with the intended use and therefore dangerous.
- Before connecting the appliance to the mains supply, make sure that the voltage and frequency indicated on the technical data of the appliance correspond to those of the mains supply. The rating is on the appliance or on the power supply unit, if any (see illustrative guide).
- This appliance can work automatically at a frequency of 50 Hz or 60 Hz.
- The appliance is only to be used with the power supply unit provided.
- The appliance must not be used by children under the age of 8 or by persons with reduced physical, sensory or mental capabilities, or lack of experience or necessary knowledge, unless they have been given supervision or instruction regarding the safe use of the appliance and understand the hazards involved. Do not allow children to play with the appliance. Cleaning and user maintenance shall not be made by children without supervision.



- 
- 
- **⊘ DO NOT use the appliance with wet hands, damp feet or barefoot.**
 - **⊘ DO NOT pull the power cable or the appliance ^{EN} itself to remove the plug from the socket.**
 - **⊘ DO NOT pull or lift the appliance by the power cable.**
 - **⊘ DO NOT expose the appliance to humidity, to the weather (rain, sun, etc.) or to extreme temperatures.**
 - **DO NOT leave the appliance unattended while in operation.**
 - **Always disconnect the appliance from the mains supply before cleaning or performing maintenance and when the appliance is not in use.**
 - **If the appliance is faulty or malfunctions, switch it off and do not tamper with it. Contact an authorised technical service centre for any repairs.**
 - **If the supply cord is damaged it must be replaced by an authorised technical service centre, so as to prevent all risks.**
- 
- 







WARNING! Keep the appliance dry.

- **This appliance must only be used on human hair. DO NOT use the appliance on animals or on wigs and hair pieces made of synthetic material.**

- 
- 
- See the external packaging for the characteristics of the appliance.



- 
- EN• Use the appliance only with the supplied accessories that are an essential part of the appliance.

INSTRUCTIONS FOR THE SAFE USE OF BATTERIES

- 
-  DO NOT recharge rechargeable batteries with any equipment that has not been expressly specified for this purpose, or in any manner other than the method specified in the instructions for use.
 -  DO NOT use batteries supplied with this appliance in other appliances.
- 



DANGER! Risk of corrosive substance leakage and explosion. Batteries shall NOT be disassembled, exposed to excessive heat such as that caused by sunlight, fire or similar sources.



They shall NOT be short circuited, mechanically damaged, thrown into the fire, put into water, stored with metallic objects, dropped on hard surfaces. In case of battery leakage, avoid any contact with skin, eyes and clothing.



EN



- DO NOT use the appliance and the batteries if batteries show any sign of deterioration such as: deformation, scratches, anomalous smell or discoloration of the surface. In such a case contact an authorized service centre.



DANGER! Risk of serious lesions. Always keep the batteries out of reach of children. If swallowed, the batteries can cause lethal lesions. Therefore, always keep the batteries out of reach of children. In the event that a battery is swallowed, contact a doctor or the local poison centre immediately.



- ⓘ Battery performances are subject to natural decay, so their capacity decreases in time.
- The appliance batteries are not to be replaced by the user.

- **DO NOT** try to replace the batteries personally; contact an authorized technical service centre.

EN

KEY TO SYMBOLS



Warning/Danger



Prohibited



ON/OFF switch



Note

DESCRIPTION OF THE APPLIANCE AND ITS ACCESSORIES



Refer to Figure [A] in the Illustrative Guide to check the contents of the package.

- | | |
|---|------------------------------------|
| 1. Socket for charging batteries and operation with mains power | 7. Long comb |
| 2. Charge indicator LED | 8. Cutting length setting button |
| 3. ON/OFF button | 9. Oil |
| 4. TURBO mode button | 10. Cleaner brush |
| 5. Comb release button | 11. AC/DC adapter with power cable |
| 6. Short comb | |

CHARGING THE APPLIANCE

Charge the appliance completely, until the red indicator light changes state from steadily lit to flashing at 1 second intervals, before using for the first time.

Always make sure that the appliance is completely dry before using or charging.

- 
- 
- 
- Switch the appliance off.
 - Plug the adapter (11) into a mains power socket.
 - Connect the charger cable (11) to the socket (1) under the bottom end of the hair clipper.

Do not leave the appliance permanently connected to the mains power socket.

Always switch the hair clipper off and unplug the plug from the charger socket after charging is complete.

To extend the lifespan of the hair clipper battery:

- Do not charge the battery every day. Preferably discharge the battery completely every six months and then charge for 1.5 hours.
- Do not charge the appliance for longer than the recommended charge time. Overcharging reduces the lifespan of rechargeable batteries.
- If the appliance is not to be used for a prolonged period of time, it must be charged for 1.5 hours before putting it away.



USE



WARNING! DO NOT use this appliance if there are visible signs of damage.



WARNING! DO NOT use the appliance if the blades are damaged or do not work properly.

Make sure that your hair is dry and clean, with no residue of hairspray, mousse, gel or other hair products, and then brush in the direction of growth, untangling any knots.



WARNING! Switch the appliance off before changing any accessories.





USING THE ADJUSTABLE COMB (6 AND 7)

Fit the adjustable comb required (6 or 7) as follows:

EN

- Slide the adjustable comb (6 or 7) onto the locking grooves on the appliance and push until it clicks into place.
- Make sure that the comb (6 or 7) is fastened securely in the locking grooves on both sides.
- When fitted with the adjustable comb (6 or 7), the appliance has 12 different hair length settings:
ADJUSTABLE COMB (6): 3, 5, 7, 9, 11, 13 mm
ADJUSTABLE COMB (7): 15, 17, 19, 21, 23, 25 mm
- To set the comb (6 or 7) to the required cutting length, push the adjustment button (8) and slide the comb into the required position.
- Press the O/I button (3) to switch the appliance on. Always switch the appliance off when not in use.

TIPS

- 
- Start with the adjustable comb set to the longest cutting length and reduce the cutting length in gradual steps.
 - For the best results, use the appliance against the direction of hair growth.
 - As not all hair grows in the same direction, use the appliance upwards, downwards or sideways as needed.
 - If an excessive amount of hair builds up in the teeth of the adjustable comb (6 or 7), remove the comb from the appliance and remove the accumulated hair from the comb with the cleaning brush (10).
 - Note the cutting length setting used to achieve a particular styling effect as reference for future use.
- 

USING THE APPLIANCE WITH THE ADJUSTABLE COMB (6 OR 7)

If required, the appliance may be used without the adjustable comb (6 or 7) to cut hair very closely to the skin (1 mm) or to trim at the nape of the neck and around the ears.

i NOTE: when used without the adjustable comb (6 or 7), the appliance will cut the hair extremely closely to the scalp.

- To remove the adjustable comb (6 or 7), press the release buttons on the sides of the appliance (5) and slide the adjustable comb off the appliance.

USING THE TURBO MODE BUTTON

The TURBO (4) mode button has two speed settings. Push the button up (sport mode) for a quick cut or for cutting very thick hair. Push the button down (normal mode) for cutting thinner hair.

MAINTENANCE AND STORAGE



WARNING! Always disconnect the appliance from mains power before cleaning or performing maintenance.

Switch the appliance off and clean immediately after each use or if the cutting head is excessively fouled with hair or dirt.

- Do not use powdered products, abrasive liquid products or solvents such as alcohol or petroleum-based products to clean the appliance.
- Do not immerse the appliance in water or any other liquid as this will damage the appliance itself.



WARNING! Before each use, lubricate generously along the entire length of the blades with the oil included with the appliance. At the end of every use clean the blades with the comb supplied and lubricate them again.



WARNING! Keep the oil (9) out of reach of children. Do not inhale or ingest and avoid contact with the skin or eyes. Seek medical attention if necessary, showing the container or label of the product.



WARNING! Make sure all cleaned parts are completely dry before reusing the appliance.

BLADE HEAD

- Switch the appliance off and disconnect the adapter plug (11).
- Remove the adjustable comb (6 or 7), pressing the release buttons on the sides of the appliance (5) and sliding the adjustable comb off the appliance.
- Press the centre of the blade head with your thumb to detach it [**Fig. B1**], and then remove it from the appliance.
- Do not drop the blade head.
- Clean the blade head and the interior of the appliance with the brush provided [**Fig. B2, B3**].
- Insert the lock tab of the blade head in the slot on the appliance and push the head until it clicks into place [**Fig. B4**].



TROUBLESHOOTING

Problem	Cause	Solution
The blades do not move	Blades not lubricated correctly	Clean with the brush and lubricate with the oil provided
Blades become hot	Blades not lubricated correctly	Clean with the brush and lubricate with the oil provided

EN

DISPOSAL



The product is packaged in recyclable materials. Dispose of it in accordance with the environmental protection regulations.



Pursuant to Directive 2012/19/EU on waste electrical and electronic equipment (WEEE), the crossed bin symbol on the appliance or its packaging indicates that the appliance must be disposed of separately from other waste at the end of its useful life.

The user must therefore take the appliance to an appropriate recycling centre for electrical and electronic equipment. Alternatively, instead of handling the disposal, the appliance can be handed over to the retailer when a new, equivalent appliance is purchased. Users may hand over used electronic products measuring less than 25 cm in size to any retailer of electronic products with a sales floor space of 400 m² or more at no expense and with without obligation to purchase a new appliance. The appropriate differentiated collection of the appliance at the end of its life for subsequent recycling and environmentally compatible waste treatment and/or disposal contribute to avoiding the harmful effects of waste on the environment and health, and allows the materials of which the appliance is made to be reused for other applications.

DISPOSING OF THE BATTERY

EN



This product contains a Ni-MH rechargeable battery.

- **Remove the batteries from the appliance before disposing of it.**



WARNING! Disconnect the appliance from the mains supply before removing the batteries.

Contact an authorised retailer or your local authorities for information concerning correct disposal.

Before disposing of the appliance, remove the battery, ensuring that it is completely discharged.

To disassemble:

1. Remove any screws at the front or rear of the appliance.
 2. Remove the front and/or rear panels of the appliance, prising off with a screwdriver. Also remove any additional screws and/or parts as needed until the printed circuit board with the rechargeable battery are accessible.
 3. Remove the rechargeable battery.
- **Dispose off the batteries at a specific collection centre.**
 - **DO NOT dispose of the batteries in domestic refuse.**
 - **DO NOT charge the battery at temperatures below 0°C or above 45°C.**



WARNING! Cut the battery cables one by one to remove the batteries. Do not let the cables touch each other during this operation.



EN

ASSISTANCE AND WARRANTY

The appliance is guaranteed for a period of two years from the date of delivery. Evidence shall be taken as the date indicated on the receipt/invoice (provided it is legible), unless the buyer can prove that the delivery occurred later. In the event of a defect in the product which existed prior to the date of delivery, appliance repair or replacement is guaranteed free of charge, unless one of the two solutions is disproportionate to the other. The buyer has the obligation to notify an authorised Service Centre of the non-conformity within two months from discovering the defect. This guarantee does not cover defects or damage to any parts caused by:

- a. damage from transport or accidental drops,
- b. incorrect installation or inadequate electrical system,
- c. repairs or alterations performed by unauthorised personnel,
- d. insufficient or improper maintenance and cleaning,
- e. products and/or parts of products subject to wear and/or consumables, and reduced operating time of rechargeable batteries, if applicable, due to usage or age.
- f. failure to observe the operating instructions of the appliance, negligent or careless use.

The list above is purely indicative and not exhaustive and in any case, this warranty shall not cover all circumstances that cannot be attributed to manufacturing defects of the appliance. In addition, the warranty does not cover any case of improper use of the appliance and professional use. We accept no liability for any damage caused directly or indirectly to persons, objects or domestic animals resulting from the failure to observe all the regulations contained in the specific



"Instruction and warning manual", with regards to the installation, use and maintenance of the appliance. This is without prejudice to any contractual warranty claims against the seller.

**EN**

Requesting technical support

The appliance may only be repaired by an authorised service centre. If still covered by the guarantee, the defective appliance must be taken to an authorised service centre, accompanied by a legally valid document proving the date of sale or delivery.

INTRODUCTION

Cher client, chère cliente, nous vous remercions d'avoir choisi l'un de nos produits. Nous sommes certains que vous apprécierez la qualité et la fiabilité de cet appareil, conçu et fabriqué afin de vous satisfaire. Le présent mode d'emploi est conforme à la norme européenne EN 82079.



ATTENTION! Instructions et avertissements pour une utilisation en toute sécurité de l'appareil.

Avant d'utiliser l'appareil, veuillez lire attentivement les instructions d'utilisation et, en particulier, les avertissements et consignes concernant la sécurité et les respecter. Conservez ce manuel ainsi que le guide illustré s'y rapportant à des fins de consultation. En cas de cession de l'appareil à un tiers, veuillez lui fournir également toute la documentation.

① REMARQUE : en cas de difficulté de compréhension d'une partie de ce manuel ou de doute, contacter la société à l'adresse indiquée sur la dernière page avant d'utiliser le produit.

① REMARQUE : les personnes mal voyantes peuvent consulter la version numérique de ce mode d'emploi sur le site internet www.tenactagroup.com

SOMMAIRE

Introduction	page 31
Avertissements en matière de sécurité	page 32
Instructions pour une utilisation en toute sécurité des piles.....	page 35
Légende des symboles.....	page 37
Description de l'appareil et des accessoires.....	page 37
Charge de l'appareil	page 37
Utilisation.....	page 38
Entretien et conservation	page 40
Problèmes et solutions	page 42
Mise au rebut.....	page 42
Mise au rebut de la pile.....	page 43
Assistance et garantie	page 44
Guide illustré.....	I-II
Données techniques	I II

AVERTISSEMENTS EN MATIÈRE DE SÉCURITÉ

- Après le déballage, s'assurer que l'appareil soit en parfait état, qu'il comprenne bien tous les composants indiqués dans le guide illustré et qu'il ne présente aucun signe de dommage lié au transport. En cas de doute, ne pas utiliser l'appareil et contacter le service d'assistance agréé.



ATTENTION ! Enlever de l'appareil les éventuels matériels de communication, tels que les étiquettes, les panneaux, etc, avant l'utilisation.



ATTENTION ! Risque d'étouffement. Les enfants ne doivent pas jouer avec l'emballage. Tenir le sac plastique hors de portée des enfants.









- Cet appareil doit être utilisé uniquement dans le but pour lequel il a été conçu, à savoir comme tondeuse à usage domestique. Toute autre utilisation est considérée comme non-conforme à ^{FR} l'utilisation prévue et donc dangereuse.
- Avant de brancher l'appareil au réseau électrique, contrôler que la tension et la fréquence indiquées sur les données techniques de l'appareil correspondent à celles du réseau d'alimentation disponible. Les données techniques se trouvent sur l'appareil et sur l'alimentation, si elle est présente (voir le guide d'illustration).
- Cet appareil peut fonctionner automatiquement à une fréquence de 50 Hz ou de 60 Hz.
- L'appareil doit être utilisé uniquement avec l'alimentation fournie.
- L'appareil peut être utilisé par des enfants à partir de 8 ans et par des personnes aux capacités physiques, sensorielles ou mentales altérées, ou sans expérience ou connaissance nécessaire, à condition qu'ils soient sous surveillance ou après avoir reçu des instructions relatives à l'utilisation sûre de l'appareil et après avoir compris les dangers qui s'y réfèrent. Les enfants ne doivent pas jouer





avec l'appareil. Le nettoyage et l'entretien destinés à être effectué par l'utilisateur ne doivent pas être effectués par des enfants sans surveillance.

- 
- FR •
-  **NE PAS** utiliser l'appareil avec les mains mouillées ou les pieds humides ou nus.
 -  **NE PAS** tirer le cordon d'alimentation ou l'appareil même pour enlever la fiche de la prise électrique.
 -  **NE PAS** tirer ou soulever l'appareil par le câble d'alimentation.
 -  **NE PAS** exposer l'appareil à l'humidité, aux agents atmosphériques (pluie, soleil, etc.) ou à des températures extrêmes.
 - Surveiller l'appareil pendant son fonctionnement.
 - Débrancher toujours la fiche de l'alimentation électrique avant de nettoyer ou d'effectuer l'entretien de l'appareil ou s'il n'est pas utilisé.
 - En cas de panne ou de mauvais fonctionnement de l'appareil, il faut l'éteindre et ne pas le modifier. Pour toute éventuelle réparation, s'adresser uniquement à un centre d'assistance technique agréé.
 - Si le cordon d'alimentation est endommagé, il doit être remplacé par un centre d'assistance technique agréé, de façon à éviter tout risque.
- 
- 



ATTENTION ! Maintenir l'appareil sec.

- Cet appareil doit être utilisé uniquement pour des cheveux humains. Ne pas l'utiliser pour des animaux ou pour des perruques en matière synthétique.
- Pour les caractéristiques de l'appareil, consulter l'extérieur de l'emballage.
- Utiliser l'appareil uniquement avec les accessoires fournis, qui font partie intégrante de ce dernier.

INSTRUCTIONS POUR UNE UTILISATION EN TOUTE SÉCURITÉ DES PILES

- **NE PAS** recharger les piles rechargeables avec des appareils non expressément indiqués ou selon des modalités différentes de celles indiquées dans le mode d'emploi.
- **NE PAS** utiliser les piles fournies avec cet appareil dans d'autres appareils.



DANGER ! Risque de fuite de substances corrosives et d'explosion. **NE PAS** démonter les piles ni les exposer à une chaleur excessive comme celle qui est provoquée par les rayons solaires, le feu ou des sources similaires.



FR

NE PAS les court-circuiter, les abîmer mécaniquement, les jeter dans le feu, les plonger dans l'eau, les ranger avec des objets métalliques ni les faire tomber sur des surfaces dures. En cas de fuite des piles, éviter tout contact avec la peau, les yeux et les vêtements.

- **NE PLUS** utiliser l'appareil et les piles si ces dernières présentent des signes de détérioration comme par exemple : déformation, rayures, odeur anormale ou décoloration de la surface. Le cas échéant, contacter un service d'assistance agréé.



DANGER ! Risque de graves blessures. Toujours tenir les piles hors de la portée des enfants. En cas d'ingestion, les piles peuvent causer des lésions mortelles. Conserver donc les piles dans un endroit inaccessible aux enfants. En cas d'ingestion d'une pile, consulter immédiatement un médecin ou le centre anti-poison local.

- **i** Les performances des batteries sont assujetties à une déchéance naturelle, donc leur capacité de charge diminue avec le temps.



- L'appareil est doté de piles impossibles à remplacer par l'utilisateur.
- **NE PAS** essayer de remplacer les piles personnellement ; s'adresser à un centre d'assistance technique agréé.

LÉGENDE DES SYMBOLES



Attention/Danger



Interdiction
générique



Interrupteur *MARCHE/*
ARRÊT



Remarque

DESCRIPTION DE L'APPAREIL ET DES ACCESSOIRES

Se référer à la Figure [A] dans le Guide d'illustration pour contrôler le contenu de l'emballage.

- | | |
|---|--|
| 1. Connexion de recharge directe ou fonctionnement avec réseau d'alimentation | 7. Peigne haut |
| 2. Voyant de charge | 8. Touche de réglage de la hauteur de coupe |
| 3. Bouton <i>MARCHE/ARRÊT</i> | 9. Huile |
| 4. Touche de fonction <i>TURBO</i> | 10. Petite brosse de nettoyage |
| 5. Touches de relâchement de peigne | 11. Adaptateur AC/DC avec câble d'alimentation |
| 6. Peigne bas | |

CHARGE DE L'APPAREIL

Charger totalement l'appareil, jusqu'à ce que le témoin rouge passe de fixe à clignotant à intervalles d'une seconde, avant de commencer à l'utiliser pour la première fois.

Avant l'utilisation et la recharge, s'assurer toujours que l'appareil soit totalement sec.

- Éteindre l'appareil.
- Insérer l'adaptateur (11) dans une prise de courant.
- Brancher le câble pour la charge (11) dans la connexion (1) positionnée dans la partie la plus basse de la tondeuse.

Ne pas laisser l'appareil toujours brancher sur une prise murale.

FR Éteindre toujours la tondeuse et débrancher la prise de courant après l'utilisation ou après l'opération de charge.

Pour conserver la durée de la batterie de la tondeuse :

- Ne pas recharger chaque jour. Il est conseillé de décharger totalement la batterie tous les six mois, puis de la recharger pendant 1,5 heures.
- Ne pas charger l'appareil au-delà du temps recommandé. Une charge excessive réduira la durée des batteries rechargeables.
- Si le produit n'est pas utilisé pendant un laps de temps prolongé, il doit être rechargé pendant 1,5 heures avant d'être placé sur le lieu de conservation.

UTILISATION



ATTENTION ! Cet appareil ne doit pas être utilisé s'il est tombé ou en présence de traces visibles de dégâts.



ATTENTION ! Ne pas utiliser l'appareil si les lames sont endommagées ou ne fonctionnent pas correctement.

S'assurer que les cheveux sont secs, propres et sans trace de laque, de mousse ou de gel ad hoc, puis brosser dans le sens de la pousse des cheveux en démêlant tous les nœuds.



ATTENTION ! Éteindre l'appareil avant de remplacer les accessoires.



FR

UTILISATION DU PEIGNE RÉGLABLE (6 ET 7)

Pour insérer le peigne réglable (6 ou 7) suivre les indications suivantes :

- Faire glisser le peigne réglable (6 ou 7) sur les cannelures à encastrement de l'appareil jusqu'à ce que l'on entende un "clic".
- S'assurer que le peigne (6 ou 7) soit inséré correctement dans les cannelures à encastrement des deux côtés.
- Avec le peigne réglable (6 ou 7) inséré, l'appareil dispose de 12 réglages différents pour la longueur des cheveux :
PEIGNE RÉGLABLE (6) : 3, 5, 7, 9, 11, 13 mm
PEIGNE RÉGLABLE (7) : 15, 17, 19, 21, 23, 25 mm
- Régler le peigne (6 ou 7) sur la longueur de coupe souhaitée en appuyant sur la touche de réglage (8) et le faire glisser sur le réglage souhaité.
- Allumer l'appareil en appuyant sur le bouton O/I (3). Éteindre toujours l'appareil quand il n'est pas utilisé.

SUGGESTIONS UTILES

- Commencer le réglage le plus haut réglable et réduire progressivement le réglage de la longueur des cheveux.
- Pour obtenir un résultat optimal, utiliser l'appareil dans le sens opposé par rapport à la pousse des cheveux.
- Puisque tous les cheveux ne poussent pas du même côté, il est nécessaire que l'appareil suive plusieurs directions (en haut, en bas ou transversalement).
- Si de nombreux cheveux s'accumulent dans le peigne réglable (6 ou 7), enlever ce peigne de l'appareil et le nettoyer avec la brosse de nettoyage (10) en faisant sortir les cheveux accumulés.
- Affiner les réglages de la longueur des cheveux utilisés pour créer un certain style afin d'avoir un mémorandum pour des séances futures.

UTILISATION SANS LE PEIGNE RÉGLABLE (6 OU 7)

Si vous le souhaitez, il est possible d'utiliser l'appareil sans le peigne réglable (6 ou 7), pour couper les cheveux très près de la peau (1 mm) ou pour finir les contours de la nuque et la zone autour des oreilles.



i REMARQUE : quand on utilise l'appareil sans le peigne réglable (6 ou 7), il coupera très près du cuir chevelu.

- Pour enlever le peigne réglable (6 ou 7), appuyez sur les touches de relâchement sur le côté de celui-ci (5) et sortez-le de l'appareil.

FR

UTILISATION DE LA TOUCHE DE FONCTION TURBO

La touche de fonction TURBO (4) garantit une double vitesse. Déplacer la touche vers le haut - modalité sport - pour une coupe rapide et idéale pour les cheveux épais. Positionner la touche vers le bas - modalité normale - pour ceux qui ont les cheveux clairsemés.

ENTRETIEN ET CONSERVATION



ATTENTION ! Toujours enlever la fiche de l'alimentation électrique avant le nettoyage ou l'entretien.

Nettoyer l'appareil, en s'assurant qu'il soit éteint, immédiatement après chaque utilisation et quand il y a des accumulations de cheveux ou de saleté dans l'unité pour la coupe.

- Ne pas utiliser de poudres ou liquides abrasifs, comme de l'alcool ou de l'essence, pour nettoyer l'appareil.
- Ne pas immerger l'appareil dans l'eau ou dans toute autre forme de liquide pour éviter de provoquer des dommages.



ATTENTION ! Avant toute utilisation de l'appareil, bien lubrifier les lames sur toute leur longueur en utilisant l'huile présente dans l'emballage. À la fin de chaque utilisation, nettoyer les lames avec le petit peigne fourni et les lubrifier à nouveau.



ATTENTION ! Maintenir l'huile (9) hors de portée des enfants. Ne pas inhaler, ingérer, mettre au contact de la peau ou des yeux. En cas de besoin, consulter un médecin en gardant à disposition le récipient ou l'étiquette du produit.

FR



ATTENTION ! Avant de réutiliser l'appareil, s'assurer que toutes les parties propres sont totalement sèches.

BLOC LAME

- Éteindre l'appareil et débrancher la prise de l'adaptateur (11).
- Enlevez le peigne réglable (6 ou 7) en appuyant sur les touches situées sur le côté du produit (5) et sortez-le de l'appareil.
- Appuyer sur la partie centrale du bloc lame vers le haut en utilisant le pouce jusqu'à ce qu'elle s'ouvre [Fig. B1], puis l'enlever de l'appareil.
- Faire attention à ne pas faire tomber le bloc lame par terre.
- Nettoyer le bloc lames et la partie intérieure de l'appareil avec la brosse fournie [Fig. B2, B3].
- Positionner la languette du bloc lames dans la fente sur le produit et déclencher l'unité en position [Fig. B4].

PROBLÈMES ET SOLUTIONS

Problème	Cause	Solution
Les lames ne coulisent pas	Absence de lubrification des lames	Nettoyer avec une brosse et lubrifiez avec l'huile fournie
Les lames chauffent	Absence de lubrification des lames	Nettoyer avec une brosse et lubrifiez avec l'huile fournie

FR

MISE AU REBUT



L'emballage du produit est composé de matériaux recyclables. Il doit être éliminé conformément aux normes de protection de l'environnement.



Aux termes de la directive 2012/19/UE sur les déchets d'appareils électriques et électroniques (RAEE), le symbole du récipient barré indiqué sur l'appareil ou sur l'emballage indique que le produit à la fin de sa durée de vie utile doit être mis au rebut séparément des autres déchets.

L'utilisateur devra donc remettre l'appareil arrivé en fin de vie aux centres appropriés de tri sélectif des déchets électriques et électroniques. En alternative à la gestion autonome, vous pouvez remettre l'équipement que vous souhaitez éliminer au revendeur au moment de l'achat d'un nouvel équipement de type équivalent. Vous pouvez également remettre gratuitement, sans obligation d'achat, les produits électroniques à éliminer dont les dimensions sont inférieures à 25 cm auprès des revendeurs de produits électroniques qui possèdent une surface de vente minimale de 400 m². Le tri sélectif pour l'envoi successif de l'équipement hors service au recyclage, au traitement et à l'élimination compatible avec l'environnement, contribue à éviter les effets négatifs possibles sur l'environnement et sur la santé et favorise la réutilisation et/ou le recyclage des matériaux constituant l'équipement.

MISE AU REBUT DE LA PILE



Le présent produit contient une pile rechargeable de type Ni-MH.

- **Enlever les piles de l'appareil avant de le jeter.** FR



ATTENTION ! Débrancher la prise électrique avant d'enlever les piles.

Pour plus d'informations sur la mise au rebut, contactez le revendeur agréé ou les autorités locales.

Avant de procéder à la mise au rebut de l'appareil, enlevez la pile en s'assurant qu'elle soit totalement déchargée.

Pour le démontage :

1. Si des vis se trouvent à l'avant ou à l'arrière du produit, enlevez-les.
2. Avec un tournevis, enlevez le panneau avant et/ou arrière du produit. Enlever également les vis et/ou les parties supplémentaires jusqu'à ce que la carte à circuits imprimés soit visible avec la pile rechargeable..
3. Enlever la pile rechargeable.

- **Jeter les piles en les remettant à un centre de tri spécifique.**
- **⊘ NE PAS jeter les piles dans les déchets domestiques.**
- **⊘ NE PAS recharger les piles à des températures inférieures à 0°C et supérieures à 45 °C.**



ATTENTION ! Pour enlever la pile, coupez un câble à la fois. Pendant l'opération, les câbles ne doivent pas se toucher.

FR

ASSISTANCE ET GARANTIE

L'appareil est garanti pendant deux ans suivant la date de livraison. La date figurant sur le reçu/facture fait foi (à condition d'être clairement lisible), à moins que l'acheteur ne prouve que la livraison est ultérieure. En cas de défaut du produit antérieur à la date de livraison, la réparation ou le remplacement gratuit de l'appareil est garanti, à moins que l'une des deux solutions ne s'avère être disproportionnée par rapport à l'autre. L'acheteur est tenu de notifier à un Centre d'assistance agréé le défaut de conformité dans un délai maximum de deux mois à compter de la constatation du défaut. La garantie ne couvre pas toutes les pièces s'avérant défectueuses à cause de :

- dommages liés au transport ou à des chutes accidentelles,
- mauvaise installation ou installation électrique inadaptée,
- réparations ou modifications réalisées par un personnel non autorisé,
- absence ou entretien et nettoyage incorrect,
- produit et/ou parties de produit soumises à l'usure et/ou consommables, y compris la réduction du temps d'utilisation des pile due à l'usure ou au temps, le cas échéant.
- non-respect des instructions pour le fonctionnement de l'appareil, négligence lors de l'utilisation.

La liste ci-dessus n'est fournie qu'à titre d'exemple et n'est pas exhaustive, car la présente garantie est de toute manière exclue dans toutes les circonstances dont il est impossible de prouver qu'elles découlent de défauts de fabrication de l'appareil. La garantie déchoit également en cas d'utilisation impropre de l'appareil et d'usage professionnel. La société décline toute responsabilité pour les éventuels dommages qui pourraient être causés directement ou indirectement aux personnes, aux biens et animaux domestiques



du fait du non-respect des prescriptions indiquées dans le « Mode d'emploi et avertissement » en matière d'installation, d'utilisation et d'entretien de l'appareil. Les actions contractuelles de garantie vis-à-vis du vendeur font exception.

Modalités d'assistance

La réparation de l'appareil doit être effectuée dans un Centre d'Assistance agréé. S'il est sous garantie, l'appareil défectueux devra être remis au Centre d'assistance accompagné d'un document fiscal attestant sa date d'achat ou de livraison.

FR



EINFÜHRUNG

DE *Sehr geehrte Kundin, sehr geehrter Kunde, wir danken Ihnen, dass Sie sich für unser Produkt entschieden haben. Wir sind gewiss, dass Sie seine Qualität und Zuverlässigkeit schätzen werden, da für uns bei seiner Planung und Herstellung die Kundenzufriedenheit an erster Stelle stand. Diese Bedienungsanleitung entspricht der Europäischen Norm EN 82079.*



ACHTUNG! Anleitungen und Hinweise für einen sicheren Gebrauch des Geräts.

Lesen Sie vor der Verwendung dieses Geräts aufmerksam die Bedienungsanleitung und insbesondere Hinweise, Warnhinweise und Sicherheitshinweise und beachten Sie diese. Bewahren Sie diese Anleitung zusammen mit dem abgebildeten Leitfaden zum zukünftigen Nachschlagen auf. Im Falle der Überlassung des Geräts an Dritte, ist diesen auch die vollständige Dokumentation zu übergeben.

i HINWEIS: Sollten beim Durchlesen dieser Anleitung einige Teile schwierig zu verstehen sein oder Zweifel auftauchen, nehmen Sie bitte vor der Verwendung des Produktes über die auf der letzten Seite angeführte Anschrift mit dem Hersteller Kontakt auf.

i HINWEIS: Sehbehinderte können die digitale Version dieser Bedienungsanleitung auf der Internetseite www.tenactagroup.com konsultieren

INHALT

Einführung	S. 46
Sicherheitshinweise	S. 47
Anweisungen für die sichere Verwendung der Batterien	S. 50
Zeichenerklärung.....	S. 52
Beschreibung des Geräts und des Zubehörs.....	S. 52
Laden des Geräts.....	S. 52
Gebrauch	S. 53
Pflege und Aufbewahrung	S. 55
Probleme und Lösungen	S. 57
Entsorgung.....	S. 57
Entsorgung der Batterie	S. 58
Kundendienst und Gewährleistung.....	S. 59
Bebildeter Leitfaden.....	I-II
Technische Daten	III

DE

SICHERHEITSHINWEISE

- Vergewissern Sie sich, nachdem Sie das Gerät aus der Verpackung entnommen haben, dass dieses unversehrt und vollständig ist, wie im bebilderten Leitfaden gezeigt, sowie keine Transportschäden aufweist. Im Zweifelsfall gebrauchen Sie das Gerät nicht, sondern nehmen Sie Kontakt mit einer autorisierten Servicestelle auf.



ACHTUNG! Entfernen Sie etwaiges Kommunikationsmaterial wie Aufkleber, Schilder usw. vor dem Gebrauch vom Gerät.



ACHTUNG! Erstickungsgefahr.
Kinder dürfen nicht mit der Verpackung spielen.
Den Plastikbeutel von Kindern fernhalten.





- Dieses Gerät darf nur für den Zweck eingesetzt werden, für den es geplant wurde, das heißt als Haarschneider für den Haushalt. Jede sonstige Verwendung wird als nicht bestimmungsgemäßer Gebrauch und daher als gefährlich erachtet.

DE.

- Vor dem Anschluss des Geräts an das Stromnetz kontrollieren, dass die in den technischen Daten des Geräts angeführte Spannung und Frequenz jener des vorhandenen Versorgungsnetzes entspricht. Die technischen Daten sind am Gerät und am Netzteil, falls vorhanden, zu finden (siehe bebildeter Leitfaden).
- Dieses Gerät arbeitet automatisch mit einer Frequenz von 50 Hz oder 60 Hz.
- Das Gerät darf nur mit dem mitgelieferten Netzteil verwendet werden.
- Das Gerät darf von Kindern ab 8 Jahren und von Personen mit eingeschränkten physischen, sensorischen oder geistigen Fähigkeiten oder Mangel an Erfahrung oder notwendiger Kenntnis verwendet werden, wenn sie dabei beaufsichtigt werden oder in die sichere Verwendung des Geräts eingewiesen worden sind und die damit verbundenen Gefahren begreifen. Das Gerät ist





kein Spielzeug für Kinder. Die durch den Benutzer auszuführende Reinigung und Pflege darf nicht von Kinder ohne Beaufsichtigung durchgeführt werden.

- ⊘ Das Gerät NICHT mit feuchten Händen oder Füßen oder barfuß benutzen.
- ⊘ NICHT am Netzkabel oder direkt am Gerät ziehen, ^{DE} um den Stecker aus der Steckdose zu ziehen.
- ⊘ Das Gerät NICHT am Netzkabel ziehen oder hochheben.
- ⊘ Das Gerät NICHT der Feuchtigkeit, Witterungseinflüssen (Regen, Sonne usw.) oder extremen Temperaturen aussetzen.
- Das Gerät während des Betriebs überwachen.
- Das Gerät immer vom Stromnetz trennen, bevor es gereinigt oder gewartet wird oder wenn es nicht benutzt wird.
- Bei einem Defekt oder einer Funktionsstörung das Gerät ausschalten und nicht daran manipulieren. Wenden Sie sich für eine eventuelle Reparatur nur an die autorisierten technischen Servicestellen.
- Falls das Netzkabel beschädigt sein sollte, muss es von einem autorisierten Kundendienstzentrum ersetzt werden, um allen Risiken vorzubeugen.



ACHTUNG! Das Gerät trocken halten.

DE

- Dieses Gerät ist nur für menschliches Haar zu verwenden. NICHT für Tiere oder für Perücken und Haarteile aus synthetischem Material verwenden.
- Die Eigenschaften des Geräts sind auf der äußeren Verpackung angegeben.
- Das Gerät nur zusammen mit dem mitgelieferten Zubehör verwenden, das ein wesentlicher Bestandteil des Gerätes ist.

ANWEISUNGEN FÜR DIE SICHERE VERWENDUNG DER BATTERIEN

- ⚠️ Aufladbare Batterien NICHT mit Geräten aufladen, die nicht ausdrücklich dafür vorgesehen sind oder auf andere Art, als in der Bedienungsanleitung angegeben.
- ⚠️ Die mit diesem Gerät mitgelieferten Batterien NICHT in anderen Geräten verwenden.



GEFAHR! Gefahr des Austretens ätzender Stoffe aus der Batterie und Explosionsgefahr. Batterien NICHT zerlegen, KEINER starken Hitze wie Sonneneinstrahlung, Feuer oder Hitzequellen im Allgemeinen aussetzen.

Batterien NICHT kurzschließen, mechanisch beschädigen, ins Feuer werfen, in Wasser legen, zusammen mit Metallgegenständen aufbewahren oder auf harte Flächen fallen lassen. Bei Flüssigkeitsaustritt aus der Batterie den Kontakt mit Haut, Augen und Kleidung vermeiden.

DE

- Das Gerät und die Batterien NICHT mehr verwenden, wenn die Batterien Anzeichen von Schäden aufweisen, beispielsweise: Verformung, Schrammen, seltsamer Geruch oder Verfärbungen der Oberfläche. Wenden Sie sich in diesem Fall an die autorisierte Servicestelle.



GEFAHR! Gefahr ernster Verletzungen. Die Batterien stets außerhalb der Reichweite von Kindern aufbewahren. Bei Verschlucken können die Batterien zu tödlichen Verletzungen führen. Die Batterien daher für Kinder unerreichbar aufbewahren. Im Falle des Verschluckens einer Batterie sofort einen Arzt oder eine lokale Gifteinformationszentrale zu Rate ziehen.

- ⓘ Die Leistungen der Batterien unterliegen einem natürlichen Verfall, ihre Ladekapazität verringert

sich daher im Laufe der Zeit.

- Das Gerät ist mit Batterien ausgestattet, die nicht vom Nutzer ausgetauscht werden können.
- NICHT versuchen, die Batterien eigenhändig auszutauschen; wenden Sie sich an eine autorisierte technische Servicestelle.

DE

ZEICHENERKLÄRUNG



Achtung/Gefahr



Verbot



ON/OFF-Schalter



Hinweis

BESCHREIBUNG DES GERÄTS UND DES ZUBEHÖRS

Siehe Abbildung [A] im bebilderten Leitfaden, um den Inhalt der Verpackung zu kontrollieren.

1. Direkter Ladeanschluss oder Betrieb mit Netzversorgung
2. LED-Ladekontrollleuchte
3. Taste ON/OFF
4. Taste TURBO-Funktion
5. Kamm-Lösetasten
6. Flacher Kamm
7. Hoher Kamm
8. Einstelltaste für die Schnittlänge
9. Öl
10. Reinigungsbürstchen
11. AC/DC-Adapter mit Netzkabel

LADEN DES GERÄTS

Das Gerät vor der ersten Verwendung vollständig laden, bis das ständig leuchtende rote Licht in einem Intervall von 1 Sekunde zu blinken beginnt. Vor der Verwendung und vor dem Laden stets sicherstellen, dass das Gerät vollkommen trocken ist.

- Das Gerät ausschalten.

- Den Adapter (11) in eine Steckdose einstecken.
- Das Ladekabel (11) am Anschluss (1) am unteren Teil des Haarschneiders anschließen.

Das Gerät nicht ständig in der Wandsteckdose eingesteckt lassen.
Den Haarschneider stets ausschalten und nach der Verwendung und nach dem Ladevorgang den Stecker aus der Steckdose ziehen.

Für den Erhalt der Lebensdauer der Batterien des Haarschneiders:

- Nicht jeden Tag aufladen. Es wird empfohlen, die Batterie alle sechs Monate komplett zu entladen und dann 1,5 Stunden lang neu aufzuladen.
- Die empfohlene Ladedauer des Geräts nicht überschreiten. Zu langes Laden verringert die Lebensdauer der aufladbaren Batterien.
- Wenn das Produkt längere Zeit nicht verwendet wird, muss dieses vor der Unterbringung am Aufbewahrungsort 1,5 Stunden lang aufgeladen werden.

DE

GEBRAUCH



ACHTUNG! Dieses Gerät NICHT verwenden, wenn sichtbare Beschädigungen vorhanden sind.



ACHTUNG! Das Gerät nicht verwenden, wenn die Klingen beschädigt sind oder nicht korrekt funktionieren.

Sicherstellen, dass die Haare trocken und sauber sind sowie keine Spuren von Haarspray, Schaum oder Gel aufweisen. Dann das Haar in Wuchsrichtung bürsten und alle Knoten entfernen.



ACHTUNG! Das Gerät vor dem Wechsel des Zubehörs ausschalten.



GEBRAUCH DES VERSTELLBAREN KAMMS (6 UND 7)

Zum Einsetzen des verstellbaren Kamms (6 oder 7) folgende Anweisung befolgen:

- Den verstellbaren Kamm (6 oder 7) auf den Einrastführungen des Geräts gleiten lassen, bis ein „Clic“ zu hören ist.
- Sicherstellen, dass der Kamm (6 oder 7) auf beiden Seiten korrekt in die Einrastführungen eingesetzt ist.
- DE** • Mit eingesetztem, verstellbarem Kamm (6 oder 7) verfügt das Gerät über 12 verschiedene Einstellungen für die Haarlänge:
VERSTELLBARER KAMM (6): 3, 5, 7, 9, 11, 13 mm
VERSTELLBARER KAMM (7): 15, 17, 19, 21, 23, 25 mm
- Den Kamm (6 oder 7) auf die gewünschte Schnittlänge einstellen. Dazu die Einstelltaste (8) drücken und auf die gewünschte Einstellung gleiten lassen.
- Das Gerät durch Drücken der Taste O/I (3) einschalten. Wird das Gerät nicht verwendet, stets ausschalten.

NÜTZLICHE EMPFEHLUNGEN

- Mit einer höheren Einstellung des verstellbaren Kamms beginnen und die Einstellung der Haarlänge stufenweise verringern.
- Für ein optimales Ergebnis das Gerät entgegen der Wuchsrichtung der Haare verwenden.
- Da nicht alle Haare in die gleiche Richtung wachsen, ist es erforderlich, dass das Gerät verschiedenen Richtungen folgt (nach oben, nach unten und quer).
- Wenn sich viele Haare im verstellbaren Kamm (6 oder 7) ansammeln, den Kamm vom Gerät abnehmen und mit dem Reinigungsbürstchen (10) reinigen, so dass die angesammelten Haare herausfallen.
- Die für ein bestimmtes Styling verwendeten Einstellungen für die Haarlänge notieren, um bei zukünftigen Anwendungen darauf zurückgreifen zu können.

GEBRAUCH OHNE VERSTELLBAREN KAMM (6 ODER 7)

Wenn gewünscht, kann das Gerät ohne den verstellbaren Kamm (6 oder 7) verwendet werden, um das Haar sehr nahe an der Kopfhaut (1 mm) zu schneiden oder um die Konturen am Nacken oder im Bereich um die Ohren zu schneiden.



i HINWEIS: Wenn das Gerät ohne verstellbaren Kamm (6 oder 7) verwendet wird, schneidet dieser sehr nahe an der Kopfhaut.

- Zum Abnehmen des verstellbaren Kamms (6 oder 7) die Lösetasten an seiner Seite (5) drücken und vom Gerät abziehen.

GEBRAUCH DER TASTE TURBO-FUNKTION

Die Taste TURBO-Funktion (4) bietet doppelte Geschwindigkeit. Die Taste nach oben bewegen - Sport-Modus - für einen schnellen Schnitt und ideal für dichtes Haar. Die Taste nach unten stellen - Normalmodus - für Personen mit schütterem Haar.

DE

PFLEGE UND AUFBEWAHRUNG



ACHTUNG! Vor der Reinigung oder Pflege stets den Stecker von der Stromversorgung trennen.

Das Gerät sofort nach dem Gebrauch reinigen, und wenn Haaransammlungen oder Verunreinigungen vorhanden sind. Sicherstellen, dass dieses ausgeschaltet ist.

- Keine Pulver oder scheuernden Flüssigkeiten wie Alkohol oder Benzin zum Reinigen des Geräts verwenden.
- Das Gerät nicht in Wasser oder sonstige Flüssigkeiten tauchen, um Beschädigungen zu vermeiden.



ACHTUNG! Vor jeder Verwendung des Geräts die Klingen über ihre gesamte Länge gut schmieren. Hierzu das Öl im Lieferumfang verwenden. Nach jedem Gebrauch die Klingen mit dem mitgelieferten Bürstchen reinigen und erneut schmieren.



ACHTUNG! Das Öl (9) außerhalb der Reichweite von Kindern halten. Nicht einatmen, verschlucken oder mit Haut oder Augen in Berührung bringen. Im Bedarfsfall einen Arzt aufsuchen und den Behälter oder das Produktetikett zur Verfügung halten.

DE



ACHTUNG! Vor der erneuten Verwendung des Geräts sicherstellen, dass alle Teile vollkommen trocken sind.

KLINGENBLOCK

- Das Gerät ausschalten und den Stecker des Adapters (11) abziehen.
- Den verstellbaren Kamm (6 oder 7) durch Drücken der Lösetasten an seinen Seiten (5) entfernen und vom Gerät abziehen.
- Den mittleren Teil des Klingenblocks mit dem Daumen nach oben drücken, bis sich der Block öffnet [**Abb. B1**], dann vom Gerät abnehmen.
- Darauf achten, den Klingenblock nicht auf den Boden fallen zu lassen.
- Den Klingenblock und den Innenteil des Geräts mit dem mitgelieferten Bürstchen reinigen [**Abb. B2, B3**].
- Die Feder des Klingenblocks im Schlitz am Produkt positionieren und den Block in Position schnappen lassen [**Abb. B4**].

PROBLEME UND LÖSUNGEN

Problem	Ursache	Lösung
Die Klingen gleiten nicht	Keine Schmierung der Klingen	Mit dem Bürstchen reinigen und mit dem mitgelieferten Öl schmieren
Die Klingen erhitzen sich	Keine Schmierung der Klingen	Mit dem Bürstchen reinigen und mit dem mitgelieferten Öl schmieren

DE

ENTSORGUNG



Die Verpackung des Produktes besteht aus wiederverwertbaren Materialien. Entsprechend den Umweltschutzbestimmungen entsorgen.



Gemäß Richtlinie 2012/19/EU über Elektro- und Elektronik-Altgeräte (WEEE) weist das Symbol der durchgestrichenen Abfalltonne auf dem Gerät oder auf seiner Verpackung darauf hin, dass das Produkt am Ende seiner Nutzungsdauer von anderen Abfällen getrennt gesammelt werden muss.

Der Nutzer muss daher das Gerät am Ende der Lebensdauer entsprechenden Abfallsammelstellen für Elektro- und Elektronikabfälle übergeben. Alternativ dazu kann das Gerät, das entsorgt werden soll, dem Händler bei Erwerb eines neuen gleichwertigen Produktes übergeben werden. Bei Händlern von Elektronikprodukten mit Verkaufsflächen von mindestens 400 m² ist es überdies möglich, elektronische Produkte mit einer Größe von weniger als 25 cm, die entsorgt werden müssen, ohne Kaufzwang kostenfrei abzugeben. Eine ordnungsgemäße Mülltrennung für das Recycling, die Aufbereitung und die Entsorgung des Altgerätes unter Einhaltung des Umweltschutzes trägt zur Vermeidung möglicher negativer Auswirkungen auf die Umwelt und die Gesundheit bei und fördert die Wiederverwendung bzw. das Recycling der Materialien, aus denen das Gerät besteht.

ENTSORGUNG DER BATTERIE



Dieses Produkt enthält eine wiederaufladbare Batterie vom Typ Ni-MH.

- **Die Batterien vor der Entsorgung des Geräts aus diesem entnehmen.**

DE



ACHTUNG! Vor dem Entfernen der Batterien stets den Stecker von der Stromversorgung trennen.

Für Informationen zur Entsorgung den autorisierten Händler oder die örtlichen Behörden kontaktieren.

Vor der Entsorgung des Geräts die Batterie entfernen. Sicherstellen, dass diese komplett entladen ist.

Ausbau:

1. Falls Schrauben an der Vorder- oder Rückseite des Produktes vorhanden sind, diese entfernen.
 2. Mit einem Schraubenzieher die vordere bzw. hintere Verkleidung des Produktes entfernen. Auch die Schrauben bzw. die Zusatzteile entfernen, bis die Platine mit der wiederaufladbaren Batterie sichtbar ist.
 3. Die wiederaufladbare Batterie entfernen.
- **Die Batterien zur Entsorgung einem speziellen Sammelzentrum zukommen lassen.**
 - **⊘ Batterien NICHT mit dem Hausmüll entsorgen.**
 - **⊘ Die Batterien NICHT bei Temperaturen unter 0 °C und über 45 °C aufladen.**





ACHTUNG! Zum Entfernen der Batterie jeweils ein Kabel nach dem anderen durchschneiden. Die Kabel dürfen sich während des Vorgangs nicht berühren.

KUNDENDIENST UND GEWÄHRLEISTUNG DE

Für das Gerät wird für einen Zeitraum von zwei Jahren ab Lieferdatum Gewährleistung geboten. Maßgebend ist das auf dem Kaufbeleg/der Rechnung angeführte Datum (sofern einwandfrei leserlich), außer der Käufer kann nachweisen, dass die Lieferung später erfolgte. Im Fall eines bereits vor der Lieferung bestehenden Produktmangels wird die kostenfreie Reparatur oder der Austausch des Gerätes garantiert, es sei denn eine der beiden Lösungen erweist sich gegenüber der anderen als unverhältnismäßig. Der Käufer ist verpflichtet, die Vertragswidrigkeit innerhalb von zwei Monaten nach Feststellung des Fehlers einer autorisierten Servicestelle zu melden. Von der Gewährleistung ausgenommen sind alle Teile, die sich aus folgenden Gründen als fehlerhaft erweisen sollten:

- a. Transportschäden oder Schäden durch zufälliges Herunterfallen,
- b. falsche Installation oder unzureichende elektrische Anlage,
- c. Reparaturen oder Änderungen durch nicht befugtes Personal,
- d. mangelnde oder unrichtige Pflege und Reinigung,
- e. Produkt und/oder Produktteile, die dem Verschleiß bzw. Verbrauch unterliegen, einschließlich der Verringerung der Nutzungsdauer der Batterien durch Gebrauch oder im Laufe der Zeit (falls vorhanden).
- f. Nichteinhaltung der Gebrauchsanweisungen des Geräts, Fahrlässigkeit oder Nachlässigkeit beim Gebrauch.

Oben angeführte Aufzählung ist bloß beispielgebend ohne Anrecht auf Vollständigkeit, da diese Gewährleistung in jedem Fall für alle jene Umstände ausgeschlossen ist, die nicht auf Fabrikationsfehler des Gerätes zurückzuführen sind. Von der Gewährleistung





ausgeschlossen sind auch alle Fälle mit unsachgemäßem Gebrauch des Geräts sowie die professionelle Verwendung. Es wird keine Haftung für direkte oder indirekte Schäden an Personen, Sachen und Haustieren übernommen, die durch die Nichteinhaltung aller in der entsprechenden „Bedienungsanleitung samt Hinweisen“ im Hinblick auf Installation, Gebrauch und Pflege des Geräts angegebenen Vorschriften verursacht werden. Hiervon unberührt bleiben

DE Vertragsklagen gegenüber dem Verkäufer.

Inanspruchnahme des Kundendienstes

Die Reparatur des Gerätes ist bei einer autorisierten Servicestelle auszuführen. Während der Gewährleistung muss das fehlerhafte Gerät der Servicestelle zusammen mit einem Dokument zum Nachweis des Verkaufs- oder Lieferdatums übergeben werden.



INTRODUCCIÓN

Apreciado cliente: Le agradecemos que haya elegido nuestro producto. Estamos convencidos de que valorará su calidad y fiabilidad ya que ha sido diseñado y fabricado teniendo como prioridad la satisfacción del cliente. Este manual de instrucciones ha sido redactado en conformidad con la norma europea EN 82079.



¡ATENCIÓN! Instrucciones y advertencias para un uso seguro del aparato.

Antes de utilizar este aparato, lea atentamente las instrucciones de uso y, especialmente, las observaciones y advertencias de seguridad, que se deben respetar. Guarde este manual junto con su guía ilustrativa para consultas futuras. Si el aparato se cediera a otro usuario, asegúrese de entregarlo también junto con esta documentación.

❗ NOTA: si tuviera dificultad para comprender cualquier parte de este manual, o si surgieran dudas, antes de utilizar el producto póngase en contacto con la empresa a través de la dirección indicada en la última página.

❗ NOTA: las personas con visión reducida pueden consultar la versión digital de estas instrucciones de uso en el sitio www.tenactagroup.com

ÍNDICE

Introducción	pág. 61
Advertencias de seguridad	pág. 62
Instrucciones para el uso seguro de la batería	pág. 65
Referencia de símbolos	pág. 67
Descripción del aparato y de los accesorios.....	pág. 67
Carga del aparato	pág. 67
Uso.....	pág. 68
ES Mantenimiento y conservación.....	pág. 70
Problemas y soluciones	pág. 72
Eliminación	pág. 72
Eliminación de la batería	pág. 73
Asistencia y garantía.....	pág. 74
Guía ilustrativa	I-II
Datos técnicos	III

ADVERTENCIAS DE SEGURIDAD

- Tras el desembalaje, asegúrese de que el aparato esté intacto, de que no falte ninguna parte consultando la guía ilustrativa y de que no haya señales de daños debidos al transporte. Si tiene dudas, no utilice el aparato y póngase en contacto con un centro de asistencia autorizado.



¡ATENCIÓN! Retire del aparato eventuales materiales informativos como etiquetas, etc., antes del uso.



¡ATENCIÓN! Riesgo de asfixia. Los niños no deben jugar con el embalaje. Mantenga la bolsa de plástico fuera del alcance de los niños.



- Este aparato debe utilizarse únicamente con el fin para lo que ha sido diseñado, es decir, como cortapelos de uso doméstico. Cualquier otro uso se considera impropio y por tanto peligroso.
- Antes de conectar el aparato a la red eléctrica, compruebe que la tensión y la frecuencia indicadas en los datos técnicos del aparato se corresponden **ES** con los de la red de alimentación disponible. Los datos técnicos se encuentran en el aparato y en el alimentador, si lo hay (ver la guía ilustrativa).
- Este aparato puede funcionar de forma automática a una frecuencia de 50 Hz o 60 Hz.
- El aparato debe utilizarse únicamente con el alimentador proporcionado.
- Este aparato puede ser utilizado por niños mayores de 8 años y personas con capacidades físicas, sensoriales o mentales reducidas, o falta de experiencia o de conocimiento necesario, siempre bajo supervisión o salvo que hayan sido instruidas en el uso seguro del aparato y se les haya explicado el peligro inherente a dicho uso. Los niños no deben jugar con el aparato. Los niños sin supervisión no deben llevar a cabo la limpieza y el mantenimiento, los cuales corresponden al usuario.





ES

- **⊗ NO utilice el aparato con las manos mojadas ni con los pies húmedos o descalzos.**
- **⊗ NO tire del cable de alimentación ni del propio aparato para desconectar el enchufe de la toma de corriente.**
- **⊗ NO tire del aparato ni lo levante utilizando el cable de alimentación.**
- **⊗ NO esponga el aparato a la humedad, a los agentes atmosféricos (lluvia, sol, etc.) ni a temperaturas extremas.**
- **Vigilar el aparato mientras esté en funcionamiento.**
- **Desconecte siempre el aparato de la red eléctrica antes de limpiarlo o realizar el mantenimiento y cuando el aparato no se esté utilizando.**
- **En caso de avería o problemas de funcionamiento del aparato, apáguelo y no lo manipule indebidamente. Si es necesario repararlo, diríjase únicamente a un centro de asistencia técnica autorizado.**
- **Si el cable de alimentación está dañado, deberá ser sustituido por un centro de asistencia técnica autorizado, para evitar cualquier riesgo.**





¡ATENCIÓN! Mantener el aparato seco.

- Este aparato debe utilizarse únicamente para cabello humano. NO lo utilice para animales ni para pelucas o peluquines de material sintético.
- Para las características del aparato, consulte el embalaje exterior.
- Utilice el aparato solo con los accesorios suministrados, que forman parte esencial del aparato.

INSTRUCCIONES PARA EL USO SEGURO DE LA BATERÍA

- **NO** recargue la batería recargable con aparatos que no estén expresamente indicados para ello o con modalidades distintas a las indicadas en las instrucciones de uso.
- **NO** utilice las pilas suministradas con este aparato en otros aparatos.



¡PELIGRO! Riesgo de escape de sustancias corrosivas de la batería y de explosión. NO desensamble la batería ni la exponga a temperaturas demasiado altas, como las generadas por los rayos del sol, el fuego o fuentes similares.



ES

La batería NO debe cortocircuitarse, sufrir daños mecánicos, arrojarse al fuego, sumergirse en agua, guardarse con objetos metálicos o dejarse caer en superficies duras. Si la batería pierde líquido, evite el contacto de este con la piel, los ojos y la ropa.

- NO utilice el aparato ni la batería si esta mostrara signos de deterioro, por ejemplo, deformación, rayado, olores anómalos o superficie desteñida. En este caso, póngase en contacto con un centro de servicio autorizado.



¡PELIGRO! Riesgo de lesiones graves. Mantenga la batería fuera del alcance de los niños en todo momento. En caso de ingestión, la batería pueden provocar la muerte. Por tanto, manténgala fuera del alcance de los niños en todo momento. En el caso de ingestión de una batería, póngase en contacto con un médico o con un centro toxicológico de inmediato.

- ⓘ Las prestaciones de la batería están sujetas a deterioro natural, por lo que su capacidad de carga disminuye con el tiempo.



- El aparato dispone de una batería que no debe ser sustituida por el usuario.
- **NO** intente sustituir la batería personalmente; diríjase a un centro de asistencia técnica autorizado.

REFERENCIA DE SÍMBOLOS

	<i>Cuidado/Peligro</i>		<i>Prohibición</i>
	<i>Interruptor ON/OFF</i>		<i>Nota</i>

ES

DESCRIPCIÓN DEL APARATO Y DE LOS ACCESORIOS

Consulte la Figura [A] de la Guía Ilustrativa para comprobar el contenido del paquete.

- | | |
|--|---|
| 1. Conexión recarga directa o funcionamiento con red de alimentación | 7. Peine largo |
| 2. Indicación led de carga | 8. Botón de ajuste longitud del corte |
| 3. Interruptor ON/OFF | 9. Aceite |
| 4. Botón función TURBO | 10. Cepillo de limpieza |
| 5. Botones de liberación peines | 11. Adaptador AC/DC con cable de alimentación |
| 6. Peine corto | |

CARGA DEL APARATO

Cargue completamente el aparato, hasta que la luz roja pase de fija a intermitente, con intervalos de un segundo, antes de utilizarlo por primera vez.

Antes de usarlo y de cargarlo, asegúrese siempre de que el aparato está completamente seco.

- Apague el aparato.
- Enchufe el adaptador (11) a una toma de corriente.
- Conecte el cable para la carga (11) en la conexión (1) situada en la parte inferior del cortapelos.

No deje el aparato siempre conectado a la toma de pared.

Apague siempre el cortapelos y desconecte el enchufe de la toma de corriente después de su uso y tras la operación de carga.

Para poder alargar la vida útil de la batería del cortapelos:

- ES**
- No recargue el aparato cada día. Se recomienda descargar completamente la batería cada seis meses y posteriormente recargarla durante 1,5 horas.
 - No cargue el aparato durante más tiempo del recomendado. Una carga excesiva disminuirá la vida útil de la batería recargable.
 - Si el producto no se utiliza durante un periodo de tiempo prolongado, deberá recargarlo durante 1,5 horas antes de guardarlo.

USO



¡ADVERTENCIA! NO utilice este aparato si presenta daños visibles.



¡ATENCIÓN! No utilice el aparato si las cuchillas están estropeadas o no funcionan correctamente.

Asegúrese de que el cabello está seco, limpio y sin residuos de laca, espuma o gel, y cepille en el sentido del crecimiento del pelo, deshaciendo todos los nudos.



¡ATENCIÓN! Antes de sustituir los accesorios, apague el aparato.



USO DEL PEINE AJUSTABLE (6 Y 7)

Para colocar el peine ajustable (6 o 7), siga las indicaciones siguientes:

- Deslice el peine ajustable (6 o 7) en las ranuras de ajuste del aparato hasta que escuche un clic.
- Asegúrese de que el peine (6 o 7) esté bien colocado en las ranuras de ajuste en ambos lados.
- Con el peine ajustable (6 o 7) colocado, el aparato dispone de 12 configuraciones diferentes para la longitud del cabello:
PEINE AJUSTABLE (6): 3, 5, 7, 9, 11, 13 mm
PEINE AJUSTABLE (7): 15, 17, 19, 21, 23, 25 mm
- Ajuste el peine (6 o 7) en la longitud de corte deseada pulsando el botón de ajuste (8) y deslícelo hasta la configuración deseada.
- Encienda el aparato pulsando el interruptor O/I (3). Apague siempre el aparato cuando no se esté usando.

ES

RECOMENDACIONES ÚTILES

- Empiece con la configuración más alta del peine ajustable y disminuya gradualmente la configuración de la longitud del pelo.
- Para obtener un resultado óptimo, utilice el aparato en sentido opuesto al crecimiento del pelo.
- Puesto que no todo el pelo crece del mismo modo, es necesario que el aparato se mueva en diferentes direcciones (hacia arriba, abajo o a los lados).
- Si en el peine ajustable (6 o 7) se acumulan muchos pelos, retire el peine del aparato y límpielo con el cepillo de limpieza (10) sacando el pelo acumulado.
- Anote la configuración de la longitud del pelo utilizada para crear un estilo propio, de forma que quede registrado para sesiones futuras.

USO SIN EL PEINE AJUSTABLE (6 O 7)

Si lo desea, es posible utilizar el aparato sin el peine ajustable (6 o 7) para cortar el pelo muy corto (1 mm) o para retocar el contorno de la nuca y la zona alrededor de las orejas.



i NOTA: cuando se usa el aparato sin el peine ajustable (6 o 7), el corte será a ras del cuero cabelludo.

- Para retirar el peine ajustable (6 o 7), pulse los botones de liberación presentes a los lados del mismo (5) y deslícelo del aparato.

USO BOTÓN FUNCIÓN TURBO

El botón función TURBO (4) ofrece doble velocidad. Mueva el botón hacia arriba (modo sport) para un corte rápido e ideal para el cabello grueso. Mueva el botón hacia abajo (modo normal) si el cabello es liso.

MANTENIMIENTO Y CONSERVACIÓN



¡ATENCIÓN! Desconecte siempre la clavija de la alimentación eléctrica antes de la limpieza o el mantenimiento.

Limpie el aparato, asegurándose de que esté apagado, inmediatamente después de cada uso y cuando en el cabezal de corte se acumulen muchos pelos o esté sucio.

- No utilice polvos ni líquidos abrasivos, como alcohol o gasolina, para limpiar al aparato.
- No sumerja el aparato en agua ni en ningún otro tipo de líquido para evitar causar daños.



¡ATENCIÓN! Antes de cualquier uso del aparato, lubrifique bien las cuchillas en toda su longitud, utilizando el aceite presente en el embalaje. Después de cualquier uso, limpie las cuchillas con el cepillo suministrado y lubrifíquelas de nuevo.



¡ATENCIÓN! Mantenga el aceite (9) fuera del alcance de los niños. No inhale, ingiera ni ponga en contacto con la piel o los ojos. En caso de necesidad consulte con un médico, teniendo a disposición el embalaje o la etiqueta del producto.

ES



¡ATENCIÓN! Asegúrese de que todas las partes que se han limpiado se hayan secado completamente antes de volver a utilizar el aparato.

CABEZAL DE CUCHILLAS

- Apague el aparato y desconecte el enchufe del adaptador (11).
- Retire el peine ajustable (6 o 7) pulsando los botones presentes a lo largo de los lados (5) y deslícelo del aparato.
- Presione la parte central del cabezal de cuchillas hacia arriba utilizando el pulgar hasta que se abra del todo [Fig. B1], y retírelo del aparato.
- Tenga cuidado de que el cabezal de cuchillas no caiga al suelo.
- Limpie el cabezal de cuchillas y la parte interna del aparato con el cepillo suministrado [Fig. B2, B3].
- Coloque la lengüeta del cabezal de cuchillas en la ranura del aparato y encaje la unidad en posición [Fig. B4].

PROBLEMAS Y SOLUCIONES

Problema	Causa	Solución
Las cuchillas no se deslizan	Falta de lubricación de las cuchillas	Limpie con el cepillo y lubrifique con el aceite suministrado
Las cuchillas se calientan	Falta de lubricación de las cuchillas	Limpie con el cepillo y lubrifique con el aceite suministrado

ES

ELIMINACIÓN



El embalaje del producto está hecho de materiales reciclables. Elimine el embalaje respetando las normas de protección medioambiental.



De conformidad con la Directiva 2012/19/UE sobre residuos de aparatos eléctricos y electrónicos (RAEE), el símbolo del contenedor tachado presente en el aparato o en su embalaje indica que el aparato debe eliminarse separado del resto de residuos al final de su vida útil.

El usuario, por tanto, deberá entregar el aparato en un centro autorizado de recogida selectiva de equipos eléctricos y electrónicos, al final de su vida útil. Como alternativa, se podrá entregar al distribuidor al comprar un aparato nuevo equivalente. El usuario puede entregar productos electrónicos que midan menos de 25 cm a vendedores de productos electrónicos que tengan un área de ventas mínima de 400 m² gratuitamente y sin ninguna obligación de compra. Una adecuada recogida selectiva y el siguiente envío del aparato para el reciclaje, el tratamiento y la eliminación ecológica contribuyen a evitar posibles consecuencias negativas para el medioambiente y la salud pública, y favorecen el reciclaje de los materiales que componen el aparato.

ELIMINACIÓN DE LA BATERÍA



El presente producto contiene una batería recargable de tipo Ni-MH.

- **Retire la batería del aparato antes de desecharlo.**



¡ATENCIÓN! Desconecte el enchufe de la alimentación eléctrica antes de retirar la batería.

ES

Para más información sobre su eliminación, contacte con el vendedor autorizado o las autoridades locales.

Antes de proceder a la eliminación del aparato retire la batería y asegúrese de que esté completamente descargada.

Para el desmontaje:

1. Si hay tornillos en la parte anterior o posterior del producto, retírelos.
 2. Retire la parte anterior y/o posterior del producto con la ayuda de un destornillador. Retire también los tornillos y/o las partes adicionales hasta llegar a la tarjeta de circuito impreso con la batería recargable.
 3. Retire la batería recargable.
- **Para desechar la batería, entréguela a un centro de recogida autorizado.**
 - **NO tire las pilas en los residuos domésticos.**
 - **NO recargue la batería a temperaturas inferiores a 0 °C ni superiores a 45 °C.**



¡ATENCIÓN! Para retirar la batería corte los cables uno por uno. Durante la operación los cables no deben tocarse entre ellos.

ASISTENCIA Y GARANTÍA

ES El aparato tiene una garantía de dos años desde la fecha de entrega . La fecha válida será la indicada en el recibo/factura (siempre que sea legible claramente), a no ser que el comprador pruebe que la entrega fue posterior. En caso de defecto del producto anterior a la fecha de entrega, se garantiza la reparación o la sustitución del aparato sin gastos, a no ser que una de las dos soluciones resulte desproporcionada respecto de la otra. El comprador tiene el deber de comunicar a un Centro de Asistencia el defecto en un plazo de dos meses desde el descubrimiento de dicho defecto. La garantía no cubre todas las partes que resulten defectuosas por:

- a. daños de transporte o por caídas accidentales,
- b. instalación errónea o instalación eléctrica inadecuada,
- c. reparaciones o modificaciones realizadas por personal no autorizado,
- d. mantenimiento y limpieza incorrectos o no realizados,
- e. producto y/o piezas del producto sujetas a desgaste y/o consumibles, incluida la disminución del tiempo de uso de la batería debida al uso o al tiempo, en su caso.
- f. incumplimiento de las instrucciones para el funcionamiento del aparato, negligencia o descuido en el uso.

La lista anterior es solo a modo de ejemplo y no es exhaustiva, ya que esta garantía no cubre todas aquellas circunstancias que no dependan de defectos de fabricación del aparato. Además, la garantía queda excluida en todos los casos de uso inadecuado del aparato y en caso de uso profesional. Se declina toda responsabilidad por eventuales daños causados directa o indirectamente a personas,



cosas y animales domésticos como consecuencia del incumplimiento de todas las prescripciones indicadas en el apartado «Manual de Instrucciones y advertencias» relativo a la instalación, uso y mantenimiento del aparato. Se excluyen las acciones contractuales de garantía en relación con el vendedor.

Modo de asistencia

La reparación del aparato debe realizarse en un Centro de Asistencia autorizado. El aparato defectuoso en garantía deberá enviarse al Centro de Asistencia junto con un documento fiscal en el que figure la fecha de venta o entrega.

ES



INTRODUÇÃO

Prezado cliente, obrigado por ter escolhido o nosso produto. Temos a certeza de que irá apreciar a sua qualidade e fiabilidade, pois foi projetado e fabricado tendo em vista, em primeiro lugar, a satisfação do cliente. As presentes instruções de utilização estão em conformidade com a norma europeia EN 82079.



PT

ATENÇÃO! Deverá respeitar as instruções para uma utilização segura do aparelho.

Antes de utilizar este aparelho, leia atentamente as instruções para o uso, principalmente as notas sobre a segurança e as advertências que devem ser respeitadas. Conserve este manual com o respetivo guia ilustrado para que possa ser consultado futuramente. No caso de ceder o aparelho a terceiros, entregue também toda a documentação.

ⓘ NOTA: se ao ler este manual, algumas partes forem difíceis de entender, ou se tiver dúvidas antes de utilizar o produto, contacte a empresa através da morada indicada na última página.

ⓘ NOTA: as pessoas com deficiências visuais podem consultar a versão digital destas instruções para o uso no site www.tenactagroup.com

ÍNDICE

Introdução	pág. 76
Advertências de segurança.....	pág. 77
Instruções para uma utilização segura das pilhas.....	pág. 80
Legenda dos símbolos.....	pág. 82
Descrição do aparelho e dos acessórios	pág. 82
Carregamento do aparelho	pág. 82
Utilização	pág. 83
Manutenção e conservação	pág. 85
Problemas e soluções.....	pág. 87
Eliminação	pág. 87
Eliminação da pilha	pág. 88
Assistência e garantia.....	pág. 89
Guia ilustrado.....	I-II
Dados técnicos	III

ADVERTÊNCIAS DE SEGURANÇA

- Após remover o aparelho de sua embalagem, certifique-se de que esteja intacto e completo, fornecido com as partes ilustradas no guia, e que não haja sinais de danos imputáveis ao transporte. Em caso de dúvida, não utilize o aparelho e contacte um centro de assistência autorizado.



ATENÇÃO! Remova do aparelho todos os eventuais materiais de comunicação do aparelho, tais como etiquetas, rótulos, etc., antes da primeira utilização.





ATENÇÃO! Risco de asfixia. As crianças não devem brincar com a embalagem. Mantenha o saco plástico fora do alcance de crianças.



PT

- Este aparelho deve ser unicamente utilizado para os fins para os quais foi concebido, ou seja, como máquina de cortar cabelo para uso doméstico. Quaisquer outras utilizações serão consideradas como não conformes à utilização prevista e, por conseguinte, perigosas.
- Antes de ligar o aparelho à rede elétrica, verifique que a tensão e a frequência apresentadas nos dados técnicos do aparelho correspondem aos valores da rede de alimentação disponível. Os dados técnicos encontram-se no aparelho e no alimentador, se presente (consulte o guia ilustrativo).
- Este aparelho pode funcionar automaticamente com frequência de 50 Hz ou 60 Hz.
- O aparelho deve ser utilizado apenas com o alimentador fornecido.
- O aparelho pode ser utilizado por crianças com idade superior a 8 anos e por pessoas com capacidades físicas, sensoriais ou mentais reduzidas ou sem experiência ou conhecimentos necessários, desde que estejam sob supervisão ou após terem recebido as instruções relativas à utilização segura do aparelho e compreendido os perigos que lhe estão associados. As crianças não devem brincar





com o aparelho. A limpeza e a manutenção devem ser efetuadas pelo utilizador e não deve ser efetuada por crianças sem supervisão.

- **⊗ NÃO** utilize o aparelho com as mãos e pés molhados ou descalços.
- **⊗ NÃO** puxe o cabo de alimentação ou o próprio aparelho para retirar a ficha da tomada.
- **⊗ NÃO** puxe nem levante o aparelho pelo cabo de alimentação. **PT** 
- **⊗ NÃO** exponha o aparelho à humidade, aos agentes climáticos (chuva, sol, etc.) ou temperaturas extremas.
- **Vigiar** o aparelho durante o funcionamento.
- **Desligue** o aparelho da rede elétrica antes de limpar ou efetuar a manutenção e quando o aparelho não estiver em uso.
- **Em caso de avaria ou mau funcionamento** do aparelho, desligue-o e não tente repará-lo. Contacte apenas um Centro de Assistência Técnica autorizado para efetuar as devidas reparações.
- **Se o cabo de alimentação estiver danificado**, deverá ser substituído por um centro de assistência técnica autorizado de modo a prevenir todos os riscos.



ATENÇÃO! Mantenha o aparelho seco.

- Este aparelho destina-se a ser utilizado apenas para cabelo humano. **NÃO** o utilize para animais, perucas e capachinhos de material sintético.
- Para as características do aparelho, refira-se à embalagem externa.
- PT. • Utilize o aparelho apenas com os acessórios fornecidos, que são partes essenciais do mesmo.

INSTRUÇÕES PARA UMA UTILIZAÇÃO SEGURA DAS PILHAS

- **NÃO** recarregue as pilhas recarregáveis com dispositivos não expressamente indicados para este fim ou com modalidades diversas das que foram descritas nas instruções de utilização.
- **NÃO** utilize as pilhas fornecidas com este aparelho noutros aparelhos.



PERIGO! Risco de vazamento de substância corrosiva e explosão. As pilhas **NÃO** devem ser desmontadas, expostas ao calor excessivo como luz solar, fogo ou fontes de calor similares.

NÃO devem ser sujeitas a curto-circuito nem danificadas mecanicamente, colocadas no fogo, colocadas na água, guardadas juntamente com objetos metálicos, cair sobre superfícies duras. Em caso de vazamentos de pilhas, evite qualquer contacto com a pele, olhos e vestuário.

PT

- **NÃO** utilizar mais o aparelho e as pilhas se as pilhas apresentarem sinais de deterioração tais como, por exemplo: deformação, riscos, odor anómalo ou descoloração da superfície. Neste caso, contacte o centro de assistência autorizado.



PERIGO! Risco de ferimentos graves. Mantenha as pilhas sempre fora do alcance das crianças. As pilhas podem representar um perigo mortal em caso de ingestão. Assim, mantenha as pilhas sempre longe do alcance das crianças. Em caso de ingestão, consulte imediatamente um médico ou o centro antivenenos local.

- ⓘ As prestações das pilhas estão sujeitas a decadência, por isso, a sua capacidade de carregamento diminui com o passar do tempo.

- O aparelho integra pilhas que não são substituídas pelo utilizador.
- **NÃO** tente substituir as pilhas; dirija-se a um centro de assistência técnica autorizado.

LEGENDA DOS SÍMBOLOS



Atenção/Perigo



Proibição



Interruptor ON/OFF



Nota

PT

DESCRIÇÃO DO APARELHO E DOS ACESSÓRIOS

Consultar a Figura [A] no Guia Ilustrado para controlar o conteúdo da embalagem.

- | | |
|---|---|
| 1. Ligação de recarga direta ou funcionamento com rede de alimentação | 7. Pente superior |
| 2. Luz LED de carga | 8. Tecla de regulação da altura de corte |
| 3. Botão ON/OFF | 9. Óleo |
| 4. Tecla de função TURBO | 10. Escova de limpeza |
| 5. Teclas de libertação do pente | 11. Adaptador AC/DC com cabo de alimentação |
| 6. Pente inferior | |

CARREGAMENTO DO APARELHO

Antes de utilizar o aparelho pela primeira vez, carregue-o completamente até a luz vermelha passar de fixa para intermitente, a intervalos de 1 segundo.

Antes de o utilizar e recarregar, certifique-se sempre de que o aparelho está completamente seco.

- Desligue o aparelho.
- Insira o adaptador (11) numa tomada de corrente.
- Ligue o cabo de carregamento (11) na ligação (1) localizada na parte mais baixa da máquina de cortar cabelo.

Não mantenha o aparelho sempre inserido na tomada de parede. Desligue sempre a máquina de cortar cabelo e remova a ficha de corrente após a utilização e operação de carregamento.

Para conservar a duração da pilha da máquina de cortar cabelo:

- Não recarregue todos os dias. É recomendável descarregar completamente a pilha semestralmente e recarregue-a durante 1,5 horas.
- Não carregue o aparelho para além do tempo recomendado. O **PT** carregamento excessivo reduzirá a duração das pilhas recarregáveis.
- Se o produto não for utilizado durante um período de tempo prolongado, deve ser recarregado durante 1,5 horas antes de ser colocado no local de conservação.

UTILIZAÇÃO



AVISO! NÃO utilize este aparelho em caso de sinais evidentes de danos.



ATENÇÃO! Não utilize o aparelho se as lâminas estiverem danificadas ou não funcionarem corretamente.

Certifique-se de que o próprio cabelo está seco, limpo e sem vestígios de laca, espuma ou gel; em seguida, escove na direção do crescimento do cabelo desfazendo todos os nós.



ATENÇÃO! Antes de substituir os acessórios, desligue o aparelho.



UTILIZAÇÃO DO PENTE REGULÁVEL (6 E 7)

Para inserir o pente regulável (6 ou 7), siga as indicações seguintes:

- Deslize o pente regulável (6 ou 7) nas estrias de engate do aparelho até ouvir um “clique”.
- Certifique-se de que o pente (6 ou 7) está inserido corretamente nas estrias de engate em ambos os lados.
- Com o pente regulável (6 ou 7) inserido, o aparelho dispõe de 12 definições diferentes para o comprimento diferente:
PENTE REGULÁVEL (6): 3, 5, 7, 9, 11, 13 mm
PENTE REGULÁVEL (7): 15, 17, 19, 21, 23, 25 mm
- Regule o pente (6 ou 7) ao comprimento de corte desejado ao premir a tecla de regulação (8) e deslize-o para a definição desejada.
- Ligue o aparelho ao premir o botão O/I (3). Desligue sempre o aparelho quando não estiver a ser utilizado.



PT

SUGESTÕES ÚTEIS

- Comece com a definição mais alta do pente regulável e reduza gradualmente a definição do comprimento do cabelo.
- Para obter um excelente resultado, utilize o aparelho no sentido oposto em relação ao crescimento do cabelo.
- Uma vez que nem todos os cabelos crescem no mesmo sentido, é necessário que o aparelho siga mais direções (para cima, para baixo e transversalmente).
- Se no pente regulável (6 ou 7) se acumularem muitos cabelos, remova esse pente do aparelho e limpe-o com a escova de limpeza (10) removendo os cabelos acumulados.
- Aponte as definições do comprimento do cabelo usadas para criar um determinado penteado de forma a ter uma nota para futuras sessões.

UTILIZAÇÃO SEM O PENTE REGULÁVEL (6 OU 7)

Se desejar, é possível utilizar o aparelho sem o pente regulável (6 ou 7) para cortar o cabelo muito próximo da pele (1 mm) ou para aperfeiçoar os contornos da nuca e a área em redor das orelhas.

i NOTA: quando utilizar o aparelho sem o pente regulável (6 ou 7), esse cortará muito próximo do couro cabeludo.

- Para remover o pente regulável (6 ou 7), prima os botões de libertação situados na parte lateral do mesmo (5) e extraia-o do aparelho.

UTILIZAÇÃO DA TECLA DE FUNÇÃO TURBO

A tecla de função TURBO (4) garante uma velocidade dupla. Mova a tecla para cima - modo sport - para um corte rápido e ideal para quem tem muito cabelo. Posicione a tecla para baixo - modo normal - para quem tem pouco cabelo.

MANUTENÇÃO E CONSERVAÇÃO

PT



ATENÇÃO! Retirar sempre a ficha da tomada elétrica antes de efetuar a limpeza ou a manutenção.

Limpe o aparelho, garantindo que está desligado, imediatamente após cada utilização ou quando na unidade de corte observar a acumulação de cabelos ou sujidade.

- Não use pós ou líquidos abrasivos, como álcool ou benzina, para limpar o aparelho.
- Não mergulhe o aparelho em água ou qualquer outra forma de líquido para evitar causar danos.



ATENÇÃO! Antes de cada utilização do aparelho, lubrifique bem em lâminas em todo o seu comprimento utilizando o óleo presente na embalagem. No final de cada utilização, limpe as lâminas com o pente fornecido e lubrifique novamente.



ATENÇÃO! Mantenha o óleo (9) fora do alcance das crianças. Não inale, engula nem coloque em contacto com a pele ou os olhos. Se for necessário, consulte um médico tendo à disposição o recipiente ou a etiqueta do produto.



PT

ATENÇÃO! Antes de reutilizar o aparelho, certifique-se de que todas as partes limpas estão completamente secas.

BLOCO DE LÂMINAS

- Desligue o aparelho e remova a ficha do adaptador (11).
- Remova o pente regulável (6 ou 7), premindo os botões situados na parte lateral do mesmo (5), e extraia-o do aparelho.
- Prima a parte central do bloco de lâminas para cima usando o polegar até se abrir [Fig. B1] e, em seguida, retire-o do aparelho.
- Tenha cuidado para não provocar a queda do bloco de lâminas no chão.
- Limpe o bloco de lâminas e a parte interna do aparelho com a escova fornecida [Fig. B2, B3].
- Posicione a lingueta do bloco de lâminas na fissura no produto e acione a unidade na posição [Fig. B4].

PROBLEMAS E SOLUÇÕES

Problema	Causa	Solução
As lâminas não deslizam	Falta de lubrificação das lâminas	Limpe com a escova e lubrifique com o óleo fornecido
As lâminas aquecem	Falta de lubrificação das lâminas	Limpe com a escova e lubrifique com o óleo fornecido

ELIMINAÇÃO



O produto é embalado em materiais recicláveis. Elimine-o em conformidade com as normas de proteção ambiental.



Nos termos da Diretiva 2012/19/UE relativa aos resíduos de equipamentos elétricos e eletrónicos (REEE), o símbolo do contentor de lixo barrado com uma cruz no aparelho ou na sua embalagem indica que o produto deve ser eliminado separadamente dos outros resíduos no final da sua vida útil.

Portanto, o utilizador deve levar o aparelho a um centro de reciclagem adequado para equipamentos elétricos e eletrónicos. Como alternativa, em vez de ser eliminado, o aparelho pode ser entregue ao revendedor no momento da compra de um novo aparelho equivalente. O utilizador pode entregar os produtos eletrónicos com menos de 25 cm, gratuitamente e sem obrigação de compra, a revendedores com área de vendas de, pelo menos, 400 m². A adequada recolha diferenciada para o sucessivo procedimento de desmantelamento do aparelho para reciclagem, que inclui tratamento e eliminação ecológica, contribui para evitar efeitos adversos ao ambiente e à saúde e promove a reciclagem e reutilização de materiais com os quais o aparelho é composto.

ELIMINAÇÃO DA PILHA



Este produto contém uma pilha recarregável de tipo Ni-MH.

- **Remova as pilhas do aparelho antes da sua eliminação.**



ATENÇÃO! Remova a ficha da alimentação elétrica antes de remover as pilhas.

PT

Para obter informações sobre a eliminação, contacte o revendedor autorizado ou as autoridades locais.

Antes de proceder à eliminação do aparelho, remova a pilha garantindo que está completamente descarregada.

Para a desmontagem:

1. Se estiverem presentes parafusos na parte dianteira ou traseira do produto, remova-os.
2. Com uma chave de fendas, remova o painel dianteiro e/ou traseiro do produto. Remova também os parafusos e/ou as peças adicionais até observar a placa de circuitos impressos com a pilha recarregável.
3. Remova a pilha recarregável.

- **Elimine as pilhas num centro de recolha adequado para esse efeito.**
- **⊘ NÃO misture as pilhas com o lixo doméstico.**
- **⊘ NÃO recarregue as pilhas a temperaturas inferiores a 0 °C e superiores a 45 °C.**



ATENÇÃO! Para remover as pilhas, corte um cabo de cada vez. Durante a operação, os cabos não devem se tocar entre eles.

ASSISTÊNCIA E GARANTIA

O aparelho beneficia de uma garantia de dois anos a partir da data de entrega. Será considerada a data da nota fiscal/fatura (se estiver claramente legível), exceto no caso em que o cliente comprove que a entrega foi feita posteriormente. Em caso de defeito do produto anterior à data de entrega, está garantida a reparação ou a substituição gratuita do aparelho, exceto quando uma dessas soluções for considerada inapropriada. O comprador tem a obrigação de comunicar ao centro de assistência autorizado o defeito de conformidade no prazo de dois meses a partir da identificação do defeito. A garantia não cobre nenhuma peça que apresente defeitos causados por:

- a. danos de transporte ou quedas acidentais;
- b. instalação incorreta ou inadequações no sistema elétrico;
- c. reparações ou modificações efetuadas por pessoal não autorizado;
- d. manutenção ou limpeza escassa ou não efetuada corretamente;
- e. produto e/ou peças do produto sujeitos a desgaste e/ou consumíveis, incluindo a redução do tempo de utilização das pilhas devido ao uso ou tempo, se presentes;
- f. não cumprimento das instruções para o funcionamento do aparelho, negligência ou omissões durante a utilização.

A lista acima indicada é meramente exemplificativa e não exaustiva e a garantia não terá validade em todos os casos em que não seja possível comprovar o do defeito de fabrico do aparelho. Além disso, a garantia não é aplicável a quaisquer casos de uso impróprio do aparelho e em caso de uso profissional. Rejeita-se qualquer responsabilidade por eventuais danos que, direta ou indiretamente,



possam ser causados a pessoas, objetos ou animais domésticos, em consequência da falta de cumprimento das indicações contidas no respectivo "Manual de instruções e advertências" relativo à instalação, utilização e manutenção do aparelho. Estão ressalvadas as ações contratuais de garantia relativas ao vendedor.

Modalidade de assistência

A reparação do aparelho deve ser efetuada num centro de assistência autorizado. O aparelho defeituoso, se estiver no prazo de garantia, deverá ser entregue no centro de assistência, juntamente com um documento fiscal que comprove a data da compra.



PT



ΕΙΣΑΓΩΓΗ

Αγαπητέ πελάτη, σας ευχαριστούμε για την επιλογή του προϊόντος μας. Είμαστε σίγουροι ότι θα εκτιμήσετε την ποιότητα και αξιοπιστία αυτής της συσκευής, η οποία σχεδιάστηκε και κατασκευάστηκε με προτεραιότητα την ικανοποίηση του πελάτη. Αυτές οι οδηγίες χρήσης συμμορφώνονται με το ευρωπαϊκό πρότυπο EN 82079.



ΠΡΟΣΟΧΗ! Οδηγίες και προειδοποιήσεις για την ασφαλή χρήση της συσκευής.

Πριν χρησιμοποιήσετε αυτή τη συσκευή, διαβάστε προσεκτικά τις οδηγίες χρήσης και συγκεκριμένα τις υποδείξεις ασφαλείας και προειδοποιήσεις που θα πρέπει να εφαρμόζονται. Κρατήστε το εγχειρίδιο αυτό μαζί με τον επεξηγηματικό οδηγό για μελλοντική χρήση. Αν πρέπει να μεταβιβάσετε τη συσκευή σε άλλο χρήστη, βεβαιωθείτε ότι υπάρχει επίσης και η παρούσα τεκμηρίωση.

EL

❗ ΣΗΜΕΙΩΣΗ: αν είναι δύσκολη η κατανόηση κάποιου μέρους του εγχειριδίου αυτού ή υπάρχουν αμφιβολίες, επικοινωνήστε με την εταιρεία στη διεύθυνση που υποδεικνύεται στην τελευταία σελίδα πριν χρησιμοποιήσετε το προϊόν.

❗ ΣΗΜΕΙΩΣΗ: άτομα με μειωμένη όραση μπορούν να επισκεφθούν την ψηφιακή έκδοση αυτών των οδηγιών χρήσης στην ιστοσελίδα www.tenactagroup.com

ΠΕΡΙΕΧΟΜΕΝΑ

Εισαγωγή	σελ. 91
Προειδοποιήσεις για την ασφάλεια	σελ. 92
Οδηγίες για την ασφαλή χρήση των μπαταριών	σελ. 95
Επεξήγηση συμβόλων	σελ. 97
Περιγραφή της συσκευής και των εξαρτημάτων	σελ. 97
Φόρτιση της συσκευής	σελ. 97
Χρήση	σελ. 98
Συντήρηση και φύλαξη	σελ. 100
Προβλήματα και λύσεις	σελ. 102
Απόρριψη	σελ. 102
Απόρριψη της μπαταρίας	σελ. 103
Τεχνική υποστήριξη και εγγύηση	σελ. 104
Επεξηγηματικός οδηγός	I-II
Τεχνικά στοιχεία.....	III

EL

ΠΡΟΕΙΔΟΠΟΙΗΣΕΙΣ ΓΙΑ ΤΗΝ ΑΣΦΑΛΕΙΑ



- Μετά την αποσυσκευασία, βεβαιωθείτε ότι η συσκευή είναι ακέραιη, πλήρης με όλα τα εξαρτήματά της όπως φαίνεται στον επεξηγηματικό οδηγό και χωρίς σημάδια ζημιάς λόγω μεταφοράς. Αν έχετε αμφιβολία, μη χρησιμοποιείτε τη συσκευή και επικοινωνήστε με ένα εξουσιοδοτημένο κέντρο τεχνικής υποστήριξης.





ΠΡΟΣΟΧΗ! Πριν από τη χρήση της συσκευής, αφαιρέστε τυχόν υλικά πληροφόρησης όπως ετικέτες, καρτελάκια κλ.π.







ΠΡΟΣΟΧΗ! Κίνδυνος ασφυξίας.
Τα παιδιά δεν πρέπει να παίζουν με τη συσκευασία. Κρατήστε την πλαστική σακούλα μακριά από τα παιδιά.

- 
- 
- Αυτή η συσκευή πρέπει να χρησιμοποιείται αποκλειστικά για το σκοπό για τον οποίο σχεδιάστηκε, δηλαδή ως κουρευτική μηχανή για οικιακή χρήση. Οποιαδήποτε άλλη χρήση θεωρείται ότι δεν συμμορφώνεται με την προβλεπόμενη χρήση και ως εκ τούτου είναι επικίνδυνη.
 - Πριν συνδέσετε τη συσκευή στο ηλεκτρικό δίκτυο, βεβαιωθείτε ότι η τάση και η συχνότητα που αναγράφονται στην ετικέτα τεχνικών στοιχείων της συσκευής αντιστοιχούν με αυτά του διαθέσιμου EL δικτύου τροφοδοσίας. Τα τεχνικά στοιχεία υπάρχουν στη συσκευή και στο τροφοδοτικό, εάν υπάρχει (βλ. επεξηγηματικό οδηγό).
 - Η συσκευή αυτή μπορεί να λειτουργεί αυτόματα σε συχνότητα 50 Hz ή 60 Hz.
 - Η συσκευή πρέπει να χρησιμοποιείται μόνο με το παρεχόμενο τροφοδοτικό.
 - Η συσκευή μπορεί να χρησιμοποιείτε από παιδιά ηλικίας όχι κάτω των 8 ετών και από άτομα με μειωμένες φυσικές, αισθητήριες ή διανοητικές ικανότητες ή που δεν διαθέτουν εμπειρία ή τις απαραίτητες γνώσεις, αρκεί αυτό να γίνεται υπό επίβλεψη ή αφού τα άτομα αυτά λάβουν τις οδηγίες σχετικά με την ασφαλή χρήση της συσκευής και την κατανόηση των κινδύνων που συνδέονται



με αυτήν. Τα παιδιά δεν πρέπει να παίζουν με τη συσκευή. Ο καθαρισμός και η συντήρηση που προορίζεται να πραγματοποιείται από τον χρήστη δεν πρέπει να γίνεται από παιδιά χωρίς επίβλεψη.

-  ΜΗ χρησιμοποιείτε τη συσκευή με βρεγμένα χέρια, υγρά ή γυμνά πόδια.
-  ΜΗΝ τραβάτε το ηλεκτρικό καλώδιο ή τη συσκευή για να τη βγάλετε την πρίζα.
-  ΜΗΝ τραβάτε ή ανυψώνετε τη συσκευή κρατώντας το καλώδιο τροφοδοσίας.
-  ΜΗΝ εκθέτετε τη συσκευή σε υγρασία, στις καιρικές συνθήκες (βροχή, ήλιο, κλπ.) ή σε ακραίες θερμοκρασίες.
- Επιτηρείτε τη συσκευή κατά τη διάρκεια λειτουργίας.
- Αποσυνδέετε πάντα τη συσκευή από το ηλεκτρικό ρεύμα πριν τον καθαρισμό ή τη συντήρηση και αν δεν τη χρησιμοποιείτε.
- Σε περίπτωση βλάβης ή κακής λειτουργίας της συσκευής, σβήστε την και μην κάνετε καμία παρέμβαση. Για την ενδεχόμενη επισκευή απευθυνθείτε αποκλειστικά και μόνο σε ένα εξουσιοδοτημένο κέντρο τεχνικής υποστήριξης.
- Αν έχει καταστραφεί το ηλεκτρικό καλώδιο πρέπει να αντικαθίσταται από ένα εξουσιοδοτημένο κέντρο τεχνικής υποστήριξης, ούτως ώστε να εξαλειφεται κάθε κίνδυνος.



EL



ΠΡΟΣΟΧΗ! Διατηρείτε τη συσκευή στεγνή.

- Αυτή η συσκευή πρέπει να χρησιμοποιείται μόνο για ανθρώπινα μαλλιά. ΜΗΝ τη χρησιμοποιείτε για ζώα ή για περούκες και ποστίς από συνθετικό υλικό.
- Για τα χαρακτηριστικά της συσκευής, ανατρέξτε στην εξωτερική συσκευασία.
- Χρησιμοποιήστε τη συσκευή μόνο με τα εξαρτήματα που παρέχονται τα οποία αποτελούν ένα ουσιαστικό μέρος της συσκευής.

EL

ΟΔΗΓΙΕΣ ΓΙΑ ΤΗΝ ΑΣΦΑΛΗ ΧΡΗΣΗ ΤΩΝ ΜΠΑΤΑΡΙΩΝ

- **ΜΗΝ** εκτελείται τη φόρτιση των επαναφορτιζόμενων μπαταριών με εξοπλισμό που δεν αναφέρεται ρητώς ή με τρόπο διαφορετικό από όσα υποδεικνύονται στις οδηγίες χρήσης.
- **ΜΗΝ** χρησιμοποιείτε τις μπαταρίες που παρέχονται μαζί με αυτή τη συσκευή σε άλλες συσκευές.



ΚΙΝΔΥΝΟΣ! Κίνδυνος διαρροής διαβρωτικής ουσίας και έκρηξη. Οι μπαταρίες ΔΕΝ πρέπει να αποσυναρμολογούνται, να εκτίθενται σε υπερβολική θερμότητα όπως ηλιακή, από φωτιά ή παρόμοιες πηγές.

ΔΕΝ πρέπει να βραχυκυκλώνονται, να καταστρέφονται μηχανικά, να ρίχνονται στη φωτιά, να μπαίνουν στο νερό, να εναποθέτονται μαζί με μεταλλικά αντικείμενα, να πέφτουν σε σκληρές επιφάνειες. Σε περίπτωση διαρροής της μπαταρίας, αποφεύγετε κάθε επαφή με το δέρμα, τα μάτια και τα ρούχα.

- EL
- ΜΗΝ χρησιμοποιείτε πλέον τη συσκευή και τις μπαταρίες αν η μπαταρία παρουσιάζει σημάδια φθοράς όπως για παράδειγμα: παραμόρφωση, γρατζουνιές, ανώμαλη οσμή ή αποχρωματισμό της επιφάνειας. Σε αυτήν την περίπτωση επικοινωνήστε με το εξουσιοδοτημένο κέντρο τεχνικής υποστήριξης.



ΚΙΝΔΥΝΟΣ! Κίνδυνος σοβαρών βλαβών. Κρατήστε πάντα τις μπαταρίες μακριά από τα παιδιά. Σε περίπτωση κατάποσης, οι μπαταρίες μπορεί να προκαλέσουν θανατηφόρες βλάβες. Για το λόγο αυτό, φυλάσσετε πάντα τις μπαταρίες μακριά από τα παιδιά. Σε περίπτωση κατάποσης της μπαταρίας, επικοινωνήστε με το γιατρό ή με το τοπικό κέντρο δηλητηριάσεων αμέσως.

- ⓘ Η απόδοση των μπαταριών υπόκειται σε φυσιολογική υποβάθμιση, συνεπώς η ικανότητα φόρτισης τους μειώνεται με το χρόνο.

- Η συσκευή διαθέτει μπαταρίες που δεν μπορεί να αντικαταστήσει ο χρήστης.
- ΜΗΝ δοκιμάζετε να αντικαταστήσετε τις μπαταρίες, απευθυνθείτε σε ένα εξουσιοδοτημένο κέντρο τεχνικής υποστήριξης.

ΕΠΕΞΗΓΗΣΗ ΣΥΜΒΟΛΩΝ



Προσοχή/Κίνδυνος



Απαγόρευση



Διακόπτης (ON/OFF)



Σημείωση

EL

ΠΕΡΙΓΡΑΦΗ ΤΗΣ ΣΥΣΚΕΥΗΣ ΚΑΙ ΤΩΝ ΕΞΑΡΤΗΜΑΤΩΝ

Ανατρέξτε στην εικόνα [A] του επεξηγηματικού οδηγού για να ελέγξετε το περιεχόμενο της συσκευασίας.

- | | |
|--|---|
| 1. Σύνδεση άμεσης φόρτισης ή λειτουργία με το δίκτυο τροφοδοσίας | 7. Χτένα ψηλά |
| 2. Ενδεικτική λυχνία Led φόρτισης | 8. Κουμπί ρύθμισης ύψους κοπής |
| 3. Κουμπί (ON/OFF) | 9. Λάδι |
| 4. Κουμπί λειτουργίας TURBO | 10. Βουρτσάκι καθαρισμού |
| 5. Κουμπιά απελευθέρωσης χτένας | 11. Αντάπτορας AC/DC με καλώδιο τροφοδοσίας |
| 6. Χτένα χαμηλά | |

ΦΟΡΤΙΣΗ ΤΗΣ ΣΥΣΚΕΥΗΣ

Πριν αρχίσετε να χρησιμοποιείτε τη συσκευή για πρώτη φορά, φορτίστε πλήρως τη συσκευή, έως ότου το κόκκινο φωτάκι από αναμμένο σταθερά να αναβοσβήνει με διαστήματα 1 δευτερολέπτου. Πριν από τη χρήση και τη φόρτιση, να βεβαιώνετε πάντα ότι η συσκευή είναι εντελώς στεγνή.

- Σβήστε τη συσκευή.
- Τοποθετήστε τον ανάπτορα (11) σε μια πρίζα ρεύματος.
- Συνδέστε το καλώδιο φόρτισης (11) στην υποδοχή (1) που βρίσκεται στην κάτω πλευρά της κουρευτικής μηχανής.

Μην διατηρείτε τη συσκευή πάντα συνδεδεμένη στην πρίζα τοίχου. Να σβήνετε πάντα την κουρευτική μηχανή και να βγάξετε το φις από την πρίζα ρεύματος μετά τη χρήση και μετά τη φόρτιση.

Για να διατηρηθεί η διάρκεια της μπαταρίας της κουρευτικής μηχανής:

- Μην τη φορτίζετε κάθε μέρα. Κάθε έξι μήνες, συνιστάται να αφήνετε τη μπαταρία να αδειάσει εντελώς και στη συνέχεια να τη φορτίζετε για 1,5 ώρες.
- Μην φορτίζετε τη συσκευή για διάστημα μεγαλύτερο από το συνιστώμενο. Η υπερβολική φόρτιση μειώνει τη διάρκεια των επαναφορτιζόμενων μπαταριών.
- Αν δεν πρόκειται να χρησιμοποιήσετε τη συσκευή για παρατεταμένη περίοδο, πρέπει να τη φορτίσετε για 1,5 ώρες πριν την τοποθετήσετε στο χώρο φύλαξης.

EL

ΧΡΗΣΗ



ΠΡΟΕΙΔΟΠΟΙΗΣΗ! ΜΗ χρησιμοποιείτε τη συσκευή αν υπάρχουν ορατά σημάδια ζημιάς.



ΠΡΟΣΟΧΗ! Μην χρησιμοποιείτε τη συσκευή αν οι λάμες είναι κατεστραμμένες ή δεν λειτουργούν σωστά.

Βεβαιωθείτε ότι τα μαλλιά σας είναι στεγνά, καθαρά και χωρίς λάκα, αφρό ή ειδικά τζελ, στη συνέχεια χτενίστε τα προς την κατεύθυνση που μεγαλώνουν λύνοντας τους κόμπους.



ΠΡΟΣΟΧΗ! Πριν αντικαταστήσετε τα εξαρτήματα, σβήστε τη συσκευή.

ΧΡΗΣΗ ΤΗΣ ΡΥΘΜΙΖΟΜΕΝΗΣ ΧΤΕΝΑΣ (6 ΚΑΙ 7)

Για να τοποθετήσετε τη ρυθμιζόμενη χτένα (6 ή 7) ακολουθήστε τις παρακάτω οδηγίες:

- Τοποθετήστε τη ρυθμιζόμενη χτένα (6 ή 7) στις αυλακώσεις κουμπώματος της συσκευής έως ότου ακούσετε το χαρακτηριστικό “κλικ”.
- Βεβαιωθείτε ότι η χτένα (6 ή 7) εφαρμόζει σωστά στις αυλακώσεις κουμπώματος και στις δύο πλευρές.
- Με τη ρυθμιζόμενη χτένα (6 ή 7) τοποθετημένη, η συσκευή διαθέτει 12 ρυθμίσεις για το μήκος των μαλλιών:
ΡΥΘΜΙΖΟΜΕΝΗ ΧΤΕΝΑ (6): 3, 5, 7, 9, 11, 13 mm
ΡΥΘΜΙΖΟΜΕΝΗ ΧΤΕΝΑ (7): 15, 17, 19, 21, 23, 25 mm
- Ρυθμίστε τη χτένα (6 ή 7) για το επιθυμητό μήκος κοπής πιέζοντας και σύροντας το κουμπί ρύθμισης (8) στην επιθυμητή ρύθμιση.
- Ενεργοποιήστε τη συσκευή πατώντας το κουμπί O/I (3). Σβήνετε **EL** πάντα τη συσκευή όταν δεν την χρησιμοποιείτε.

ΧΡΗΣΙΜΕΣ ΣΥΜΒΟΥΛΕΣ

- Ξεκινήστε με τη μέγιστη ρύθμιση της ρυθμιζόμενης χτένας και μειώστε σταδιακά το μήκος των μαλλιών.
- Για να επιτύχετε το καλύτερο αποτέλεσμα, χρησιμοποιήστε τη συσκευή σε αντίθετη κατεύθυνση σε σχέση με τη φορά των μαλλιών.
- Επειδή δεν μεγαλώνουν όλα τα μαλλιά με τον ίδιο τρόπο, η συσκευή πρέπει να ακολουθεί περισσότερες κατευθύνσεις (προς τα επάνω, προς τα κάτω ή εγκάρσια).
- Αν στη ρυθμιζόμενη χτένα (6 ή 7) συσσωρεύονται πολλές τρίχες, αφαιρέστε τη χτένα από τη συσκευή και καθαρίστε την με το βουρτσάκι καθαρισμού (10) απομακρύνοντας τις συσσωρευμένες τρίχες.
- Σημειώστε τις ρυθμίσεις που κάνετε για ένα συγκεκριμένο μήκος μαλλιών για να δημιουργήσετε ένα συγκεκριμένο στυλ, έτσι ώστε να τις χρησιμοποιήσετε μελλοντικά.

ΧΡΗΣΗ ΧΩΡΙΣ ΤΗ ΡΥΘΜΙΖΟΜΕΝΗ ΧΤΕΝΑ (6 Η 7)

Αν θέλετε, μπορείτε να χρησιμοποιήσετε τη συσκευή χωρίς τη ρυθμιζόμενη χτένα (6 ή 7) για να κόψετε τα μαλλιά πολύ κοντά στο δέρμα (1 mm) ή για να διαμορφώσετε την περιοχή γύρω από το μέτωπο ή γύρω από τα αυτιά.

ⓘ ΣΗΜΕΙΩΣΗ: όταν χρησιμοποιείτε τη συσκευή χωρίς τη ρυθμιζόμενη χτένα (6 ή 7), η κοπή θα γίνει πολύ κοντά στο δέρμα της κεφαλής.

- Για να αφαιρέσετε τη ρυθμιζόμενη χτένα (6 ή 7) πατήστε τα κουμπιά απελευθέρωσης στα πλαϊνά της ίδιας της χτένας (5) και αφαιρέστε την από τη συσκευή.

ΧΡΗΣΗ ΚΟΥΜΠΙΟΥ ΛΕΙΤΟΥΡΓΙΑΣ TURBO

Το κουμπί λειτουργίας TURBO (4) εξασφαλίζει διπλή ταχύτητα. Μετακινήστε το κουμπί προς τα επάνω - λειτουργία sport - για ταχύτερη κοπή, ιδανική για πυκνά μαλλιά. Τοποθετήστε το κουμπί κάτω - κανονική λειτουργία - για αραιά μαλλιά.

EL

ΣΥΝΤΗΡΗΣΗ ΚΑΙ ΦΥΛΑΞΗ



ΠΡΟΣΟΧΗ! Αποσυνδέετε πάντα τη συσκευή από το ηλεκτρικό ρεύμα πριν τις εργασίες καθαρισμού ή συντήρησης.

Καθαρίζετε τη συσκευή, αφού βεβαιωθείτε ότι είναι απενεργοποιημένη, αμέσως μετά από κάθε χρήση και όταν στη μονάδα κοπής έχουν συσσωρευτεί τρίχες ή βρομιές.

- Μην χρησιμοποιείτε διαβρωτικές σκόνες ή υγρά, όπως οινόπνευμα ή βενζίνη, για τον καθαρισμό της συσκευής.
- Μην βυθίζετε τη συσκευή σε νερό ή σε οποιαδήποτε άλλη μορφή υγρού για να αποφύγετε την πρόκληση ζημιάς.



ΠΡΟΣΟΧΗ! Πριν από κάθε χρήση της συσκευής, λιπαίνετε πάντα τις λάμες σε όλο τους το μήκος χρησιμοποιώντας το λάδι που υπάρχει στη συσκευασία. Μετά από κάθε χρήση, καθαρίζετε τις λάμες με το παρεχόμενο χτενάκι και λιπάνετε ξανά.



ΠΡΟΣΟΧΗ! Φυλάξτε το λάδι (9) μακριά από τα παιδιά. Μην εισπνέετε, καταπίνετε και φέρνετε το λάδι σε επαφή με το δέρμα και τα μάτια. Σε περίπτωση ανάγκης, συμβουλευτείτε ένα γιατρό έχοντας διαθέσιμο τον περιέκτη ή την ετικέτα του προϊόντος.



ΠΡΟΣΟΧΗ! Πριν χρησιμοποιήσετε τη συσκευή, βεβαιωθείτε ότι όλα τα καθαρισμένα μέρη είναι εντελώς στεγνά.

EL

ΜΟΝΑΔΑ ΚΟΠΗΣ

- Απενεργοποιήστε τη συσκευή και αποσυνδέστε το φις από τον αντάπτορα (11).
- Αφαιρέστε τη ρυθμιζόμενη χτένα (6 ή 7) πατώντας τα κουμπιά που βρίσκονται κατά μήκος της χτένας (5) και αφαιρέστε την από τη συσκευή.
- Πιέστε το κεντρικό τμήμα της μονάδας κοπής προς τα επάνω χρησιμοποιώντας τον αντίχειρα μέχρι να ανοίξει [Εικ. B1], στη συνέχεια αφαιρέστε την.
- Προσέξτε να μην πέσει κάτω η μονάδα κοπής.
- Καθαρίστε τη μονάδα κοπής και το εσωτερικό της συσκευής με το παρεχόμενο βουρτσάκι [Εικ. B2, B3].
- Τοποθετήστε το γλωσσίδι της μονάδας κοπής στη σχισμή που υπάρχει στη συσκευή και τοποθετήστε τη μονάδα στη θέση της [Εικ. B4].

ΠΡΟΒΛΗΜΑΤΑ ΚΑΙ ΛΥΣΕΙΣ

Πρόβλημα	Αιτία	Λύση
Οι λάμες δεν κινούνται	Έλλειψη λίπανσης λαμών	Καθαρίστε με το βουρτσάκι και λιπάνετε με το παρεχόμενο λάδι
Οι λάμες θερμαίνονται	Έλλειψη λίπανσης λαμών	Καθαρίστε με το βουρτσάκι και λιπάνετε με το παρεχόμενο λάδι

ΑΠΟΡΡΙΨΗ

EL



Το προϊόν είναι συσκευασμένο σε ανακυκλώσιμα υλικά. Απορρίψτε τη συσκευασία σύμφωνα με τα πρότυπα για την προστασία του περιβάλλοντος.



Σύμφωνα με την οδηγία 2012/19/ΕΕ σχετικά με τα απόβλητα ηλεκτρικού και ηλεκτρονικού εξοπλισμού (ΑΗΗΕ), το σύμβολο του διαγραμμένου κάδου πάνω στη συσκευή ή τη συσκευασία της δείχνει ότι το προϊόν πρέπει να απορρίπτεται χωριστά από τα άλλα απόβλητα στο τέλος της ωφέλιμης ζωής του.

Ωστόσο ο χρήστης πρέπει να παραδίδει τη συσκευή σε ένα κατάλληλο κέντρο ανακύκλωσης ηλεκτρικού και ηλεκτρονικού εξοπλισμού. Εναλλακτικά, με την αυτόματη διαχείριση των αποβλήτων, η συσκευή μπορεί να παραδοθεί στο κατάστημα λιανικής πώλησης κατά την αγορά μιας νέας, ισοδύναμης συσκευής. Ο χρήστης μπορεί να παραδώσει ηλεκτρονικά προϊόντα με διαστάσεις μικρότερες από 25 cm στα καταστήματα λιανικής πώλησης ηλεκτρονικών προϊόντων που έχουν εμβαδόν πώλησης τουλάχιστον 400 m² δωρεάν και χωρίς καμιά υποχρέωση. Η κατάλληλη διαχωρισμένη συλλογή για τη μετέπειτα διαδικασία της ανακύκλωσης της εκτός λειτουργίας συσκευής, που περιλαμβάνει την επεξεργασία και τη φιλική προς το περιβάλλον διάθεση προλαμβάνει τις αρνητικές επιπτώσεις στο περιβάλλον και στην υγεία και προωθεί την επαναχρησιμοποίηση ή/και ανακύκλωση των υλικών της συσκευής.

ΑΠΟΡΡΙΨΗ ΤΗΣ ΜΠΑΤΑΡΙΑΣ



Το προϊόν αυτό περιέχει μια επαναφορτιζόμενη μπαταρία τύπου Ni-MH.

- **Αφαιρέστε τις μπαταρίες από τη συσκευή πριν την απορρίψετε.**



ΠΡΟΣΟΧΗ! Πριν αφαιρέσετε τις μπαταρίες, βγάλτε το φινις τροφοδοσίας από την πρίζα.

Για πληροφορίες σχετικά με την απόρριψη, επικοινωνήστε με τον εξουσιοδοτημένο μεταπωλητή ή τις τοπικές αρχές. **EL**

Πριν προχωρήσετε στην απόρριψη της συσκευής, αφαιρέστε τη μπαταρία και βεβαιωθείτε ότι είναι εντελώς αποφορτισμένη.

Για την αποσυναρμολόγηση:

1. Αν υπάρχουν βίδες στην μπροστινή ή την πίσω πλευρά της συσκευής αφαιρέστε τις.
 2. Με ένα κατσαβίδι, αφαιρέστε το μπροστινό ή/και το πίσω καπάκι του προϊόντος. Αφαιρέστε επίσης τις βίδες ή/και τα πρόσθετα μέρη έως ότου είναι ορατή η κάρτα τυπωμένων κυκλωμάτων με την επαναφορτιζόμενη μπαταρία.
 3. Αφαιρέστε την επαναφορτιζόμενη μπαταρία.
- **Απορρίψτε τις μπαταρίες σε ένα ειδικό κέντρο συλλογής.**
 - **⊘ ΜΗΝ πετάτε τις μπαταρίες στα οικιακά απορρίμματα.**
 - **⊘ ΜΗΝ φορτίζετε τις μπαταρίες σε θερμοκρασίες κάτω του 0 °C και πάνω από 45 °C.**



ΠΡΟΣΟΧΗ! Για να αφαιρέσετε τις μπαταρίες να κόβετε ένα καλώδιο κάθε φορά. Κατά τη διάρκεια αυτής της εργασίας τα καλώδια δεν πρέπει να βρίσκονται σε επαφή μεταξύ τους.

ΤΕΧΝΙΚΗ ΥΠΟΣΤΗΡΙΞΗ ΚΑΙ ΕΓΓΥΗΣΗ

EL

Η συσκευή διαθέτει εγγύηση για περίοδο δύο ετών από την ημερομηνία παράδοσης. Λάβετε ως σημείο αναφοράς την ημερομηνία που αναγράφεται στην απόδειξη/τιμολόγιο (με την προϋπόθεση ότι είναι ευανάγνωστο), εκτός αν ο αγοραστής αποδείξει ότι η παράδοση είναι μεταγενέστερη. Σε περίπτωση ελαττώματος του προϊόντος που προηγείται της ημερομηνίας παράδοσης, είναι εγγυημένη η επισκευή ή αντικατάσταση χωρίς επιβάρυνση της συσκευής, εκτός αν ένα από τα διορθωτικά μέτρα είναι δυσανάλογο του άλλου. Ο αγοραστής οφείλει να καταγγείλει σε ένα εξουσιοδοτημένο κέντρο τεχνικής υποστήριξης την έλλειψη συμμόρφωσης εντός δύο μηνών από την ανακάλυψη του ελαττώματος. Δεν καλύπτονται από την εγγύηση όλα τα μέρη που μπορεί να αποδειχθούν ελαττωματικά εξαιτίας:

- a. ζημιών κατά τη μεταφορά ή λόγω τυχαίας πτώσης,
- b. λανθασμένης εγκατάστασης ή ανεπάρκειας της ηλεκτρικής εγκατάστασης,
- c. επισκευών ή τροποποιήσεων από μη εξουσιοδοτημένα άτομα,
- d. έλλειψης ή λανθασμένης συντήρησης και καθαρισμού,
- e. προϊόν ή/και μέρη του προϊόντος που υπόκεινται σε φθορά ή/και είναι αναλώσιμα, συμπεριλαμβανομένης της μείωσης χρόνου χρήσης των μπαταριών που οφείλεται στη χρήση ή στο χρόνο.
- f. μη τήρησης των οδηγιών λειτουργίας της συσκευής, αμέλεια ή απρόσεκτη χρήση.

Η παραπάνω λίστα είναι απλώς ενδεικτική και όχι περιοριστική, εφόσον η παρούσα εγγύηση εξαιρείται για όλες εκείνες τις



περιπτώσεις που δεν μπορούν να αποδοθούν σε κατασκευαστικά ελαττώματα της συσκευής. Η εγγύηση επίσης ακυρώνεται σε όλες τις περιπτώσεις ακατάλληλης χρήσης της συσκευής και σε περίπτωση επαγγελματικής χρήσης. Δεν αναλαμβάνουμε καμία ευθύνη για τυχόν ζημιές που προέρχονται άμεσα ή έμμεσα από άτομα, πράγματα και κατοικίδια, λόγω αδυναμίας συμμόρφωσης με όλες τις οδηγίες που περιλαμβάνονται στο "Βιβλιαράκι οδηγιών και προειδοποιήσεων" σχετικά με την εγκατάσταση, τη χρήση και τη συντήρηση της συσκευής. Με την επιφύλαξη τυχόν συμβατικών δεσμεύσεων προς τον πωλητή.

Τρόπος τεχνικής εξυπηρέτησης

Η επισκευή της συσκευής πρέπει να εκτελείται σε ένα εξουσιοδοτημένο κέντρο τεχνικής εξυπηρέτησης. Η ελαττωματική συσκευή, αν είναι σε εγγύηση, θα πρέπει να φτάσει στο κέντρο τεχνικής εξυπηρέτησης μαζί με ένα φορολογικό έγγραφο που να βεβαιώνει την ημερομηνία πώλησης ή παράδοσης.



ÚVOD

Vážený zákazníku, děkujeme za zakoupení našeho výrobku. Jsme si jisti, že oceníte jeho kvalitu a spolehlivost, neboť byl navržen a vyroben s cílem uspokojit požadavky zákazníků. Tyto instrukce týkající se používání odpovídají evropské normě EN 82079.



POZOR! Pokyny a upozornění pro bezpečné používání přístroje.

Před použitím tohoto přístroje si pečlivě přečtěte návod k použití a zejména bezpečnostní pokyny a varování, které musí být dodrženy. Uchovávejte tento návod spolu se svým ilustračním průvodcem pro budoucí konzultace. Pokud přístroj postoupíte jinému uživateli, ujistěte se také o předání této dokumentace.

① POZNÁMKA: pokud by bylo obtížné pochopit jakoukoli část tohoto návodu, nebo v případě jakýchkoli pochybností kontaktujte společnost na adrese uvedené na poslední straně před použitím výrobku.

① POZNÁMKA: osoby se zrakovým postižením mohou využít digitální verze tohoto návodu k použití na webových stránkách www.tenactagroup.com

OBSAH

Úvod	str. 106
Bezpečnostní upozornění.....	str. 107
Pokyny k bezpečnému používání baterií.....	str. 110
Vysvětlivky k symbolům	str. 112
Popis přístroje a příslušenství	str. 112
Nabíjení přístroje	str. 112
Používání	str. 113
Údržba a skladování.....	str. 115
Problémy a řešení.....	str. 117
Likvidace.....	str. 117
Likvidace baterie.....	str. 118
Asistenční služby a záruka.....	str. 119
Ilustrační průvodce.....	I-II
Technické údaje	III

BEZPEČNOSTNÍ UPOZORNĚNÍ

- Po vyjmutí přístroje z obalu se ujistěte, že je v neporušeném stavu a kompletní, jak je znázorněno v ilustračním průvodci, a že nedošlo k poškození při přepravě. V případě pochybností výrobek nepoužívejte a obraťte se na autorizované servisní středisko.



POZOR! Před použitím z přístroje odstraňte veškeré komunikační materiály, jako jsou štítky, visačky apod.



POZOR! Riziko udušení.
S obalovým materiálem si nesmějí hrát děti. Udržujte igelitový sáček mimo dosah dětí.







- Tento přístroj musí být používán pouze k účelu, pro který byl navržen, a sice jako zastříhávač vlasů pro domácí použití. Jakýkoli jiný způsob použití, než se předpokládá, skýtá nebezpečí.
- Před připojením přístroje k elektrické síti zkontrolujte, zda napětí a frekvence uvedené v technických informacích přístroje odpovídají údajům napájecí sítě, kterou máte k dispozici. Technické údaje se nacházejí na přístroji a napáječi, je-li součástí (viz ilustrační průvodce).

CS • Tento přístroj může fungovat automaticky na frekvenci 50 Hz nebo 60 Hz.

- Přístroj je vázán na použití pouze dodaného napáječe.
- Děti mladší 8 let a osoby se sníženými fyzickými, smyslovými či duševními schopnostmi nebo osoby, které nemají patřičné zkušenosti či znalosti, mohou přístroj používat pouze za předpokladu, že jsou pod dohledem nebo obdrželi patřičné instrukce k bezpečné obsluze tohoto přístroje a rozumějí souvisejícím nebezpečím. Děti si s přístrojem nesmějí hrát. Čištění a údržbu, která je určena k provádění uživatelem, nesmějí vykonávat děti bez dozoru.



- 
- 
- **⊘ Tento přístroj NEPOUŽÍVEJTE, máte-li mokré nebo vlhké nohy či ruce.**
 - **⊘ Pokud chcete odpojit zástrčku ze zásuvky, NETAHEJTE za šňůru ani za samotný přístroj.**
 - **⊘ NETAHEJTE za napájecí kabel přístroje ani jej jeho prostřednictvím nezvedejte.**
 - **⊘ Přístroj NEVYSTAVUJTE působení vlhkosti nebo atmosférickým vlivům (déšť, slunce apod.) nebo příliš vysokým teplotám.**
 - **Během provozu mějte přístroj vždy pod kontrolou.**
 - **Před čištěním nebo údržbou přístroje a v případě, ^{CS} že jej nepoužíváte, pokaždé odpojte zástrčku elektrického napájení.**
 - **V případě závady nebo špatného fungování přístroj vypněte a neprovádějte na něm žádné zásahy. Pro případné opravy se obraťte výhradně na autorizované servisní středisko.**
 - **Je-li poškozen napájecí kabel, je nutné jej nechat vyměnit v autorizovaném servisním středisku, aby se předešlo všem rizikům.**
- 
- 





POZOR! Přístroj udržujte suchý.

- Tento přístroj je určen pouze pro použití na lidské vlasy. **NE** používejte ho na zvířata nebo paruky ze syntetických materiálů.
- Technické parametry přístroje jsou uvedeny na vnější straně balení.
- Přístroj použijte pouze s dodaným příslušenstvím, které je jeho nezbytnou součástí.

CS

POKYNY K BEZPEČNÉMU POUŽÍVÁNÍ BATERIÍ

-  **NENABÍJEJTE** dobíjecí baterie pomocí zařízení, která nejsou výslovně uvedena, nebo jinými způsoby, než je popsáno v tomto návodu k použití.
-  Baterie dodané k tomuto přístroji **NE**používejte v jiných zařízeních.



NEBEZPEČÍ! Nebezpečí úniku korozivních látek z baterie a výbuchu. Baterie **NESMÍ** být demontovány, vystaveny nadměrnému teplu, jako je sluneční záření, požár nebo podobné zdroje.

NESMĚJÍ být vyzkratované a mechanicky poškozené. Rovněž se nesmějí vhadzovat do ohně, ponořovat do vody, uchovávat společně s kovovými předměty a je třeba zabránit jejich pádu na tvrdé povrchy. V případě vytečení baterie zabraňte jakémukoli kontaktu s pokožkou, očima a oblečením.

- Příklad: deformace, poškrábání, abnormální zápach nebo vyblednutí povrchu. V takovém případě se obraťte na autorizované servisní středisko.



NEBEZPEČÍ! Riziko závažných poranění. Vždy uchovávejte baterie mimo dosah dětí. V případě požití mohou baterie způsobit smrtelná poranění. Proto vždy uchovávejte baterie mimo dosah dětí. V případě, že dojde ke spolknutí baterie, obraťte se okamžitě na lékaře nebo místní toxikologické středisko.

- **i** Výkon baterií podléhá přirozenému opotřebení, a jejich dobíjecí kapacita se tedy postupem času snižuje.

- Příklad obsahuje baterie, které uživatel nemůže měnit.
- NEpokoušejte se baterie měnit sami; obraťte se výhradně na autorizované servisní středisko.

VYSVĚTLIVKY K SYMBOLŮM



Pozor/nebezpečí



Všeobecný zákaz



*Přepínač „ON/OFF“
(ZAPNUTO/VYPNUTO)*



Poznámka

CS

POPIS PŘÍSTROJE A PŘÍSLUŠENSTVÍ

Odkazujeme na obrázek [A] ilustračního průvodce pro kontrolu obsahu balení.

- | | |
|---|---|
| 1. Připojení pro přímé dobíjení nebo funkce prostřednictvím napájecí sítě | 7. Horní hřeben |
| 2. LED kontrolka nabití | 8. Tlačítko pro regulaci úrovně zastržení |
| 3. Přepínací tlačítko „ON/OFF“ (ZAPNUTO/VYPNUTO) | 9. Olej |
| 4. Tlačítko funkce „TURBO“ | 10. Kartáček na čištění |
| 5. Tlačítka pro uvolnění hřebene | 11. Adaptér AC/DC s napájecím kabelem |
| 6. Spodní hřeben | |

NABÍJENÍ PŘÍSTROJE

Před prvním použitím přístroj plně nabijte, dokud červená kontrolka nepřejde z trvalého svícení na blikání v intervalu 1 sekundy.

Před použitím a dobíjením se vždy ujistěte, že je přístroj zcela suchý.

- Vypnutí přístroje.
- Zapojte adaptér (11) do zásuvky.
- Připojte nabíjecí kabel (11) do spoje (1) umístěného v nejspodnější části zastříhovače vlasů.

Neponechávejte přístroj nepřetržitě zapojený do nástěnné zásuvky. Po použití a dobití vždy zastříhovač vlasů vypněte a vytáhněte zástrčku ze zásuvky.

Pro zachování výdrže baterie zastříhovače vlasů:

- Nedobíjejte denně. Doporučujeme každých šest měsíců baterii zcela vybití a poté dobíjet po dobu 1,5 hodin.
- Nenabíjejte přístroj déle, než je doporučeno. Přebíjení snižuje výdrž dobíjecích baterií.
- Pokud výrobek nebudete po delší čas používat, před jeho uložením na místo je třeba jej po dobu 1,5 hodin nabíjet.

POUŽÍVÁNÍ

CS



VAROVÁNÍ! NEPOUŽÍVEJTE tento přístroj v případě, že jsou na něm viditelné známky poškození.



POZOR! Přístroj nepoužívejte, pokud jsou poškozené čepele nebo nepracují správně.

Ujistěte se, že máte vlasy suché a umyté a nezůstaly v nich zbytky laku, pěny nebo gelu. Poté je pročešte kartáčem ve směru růstu a rozčešte zauzlení.



POZOR! Před výměnou příslušenství přístroj vypněte.

POUŽITÍ NASTAVITELNÉHO HŘEBENE (6 A 7)

Pro nasazení nastavitelného hřebene (6 nebo 7) se řiďte následujícími pokyny:

- Posouvejte nastavitelný hřeben (6 nebo 7) v drážkách přístroje, dokud neuslyšíte zacvaknutí.
- Ujistěte se, že hřeben (6 nebo 7) je správně nasazen v drážkách na obou stranách.
- Je-li použit nastavitelný hřeben (6 nebo 7), umožňuje přístroj 12 různých nastavení dle délky vlasů:
NASTAVITELNÝ HŘEBEN (6): 3, 5, 7, 9, 11, 13 mm
NASTAVITELNÝ HŘEBEN (7): 15, 17, 19, 21, 23, 25 mm
- Stiskem tlačítka regulace (8) nastavte hřeben (6 nebo 7) na délku požadovaného zastřížení a nechte jej najet do požadované polohy.
- Stiskem tlačítka „O/I“ (3) zapněte přístroj. Pokud přístroj nepoužíváte, vždy jej vypínejte.

CS

PRAKTICKÁ DOPORUČENÍ

- Začněte s maximálním nastavením nastavitelného hřebene a postupně snižujte nastavení délky vlasů.
- Pro dosažení optimálního výsledku pracujte s přístrojem proti směru růstu vlasů.
- Jelikož ne všechny vlasy vyrůstají ze stejné strany, je třeba, aby se přístroj pohyboval v několika směrech (nahoru, dolů nebo šikmo).
- Pokud se v nastavitelném hřebenu (6 nebo 7) nahromadí velké množství vlasů, hřeben odstraňte z přístroje a vyčistěte kartáčkem (10), kterým nahromaděné vlasy uvolníte.
- Poznamenejte si nastavení délky vlasů, kterou jste použili k vytvoření určitého stylu, abyste jej mohli vytvořit i v budoucnu.

POUŽITÍ BEZ NASTAVITELNÉHO HŘEBENE (6 NEBO 7)

Pokud si přejete, můžete přístroj používat i bez nastavitelného hřebene (6 nebo 7) pro zastřížení vlasů i velmi blízko u hlavy (1 mm), popřípadě pro dopravení zastřížení na zadní části krku a v oblasti okolo uší.

i POZNÁMKA: Používáte-li přístroj bez nastavitelného hřebene (6 nebo 7), přístroj bude pracovat těsně u pokožky hlavy.

- Nastavitelný hřeben (6 nebo 7) vysunete z přístroje stisknutím uvolňovacích tlačítek umístěných na straně samotného hřebenu (5).

POUŽITÍ TLAČÍTKA FUNKCE „TURBO“

Tlačítko funkce „TURBO“ (4) poskytuje dvakrát vyšší rychlost. Posuňte přepínací tlačítko směrem nahoru do režimu „sport“ pro rychlé stříhání, které je ideální pro husté vlasy. Pokud máte vlasy řídké, posuňte přepínací tlačítko směrem dolů do režimu „normal“.

ÚDRŽBA A SKLADOVÁNÍ



POZOR! Před čištěním nebo prováděním údržby přístroj vždy odpojte od elektrické sítě.

CS

Přístroj vyčistěte a ujistěte se, že je vypnutý, a to bezprostředně po každém použití a pokaždé, kdy dojde k nahromadění vlasů nebo nečistot v rezné jednotce.

- K čištění přístroje nepoužívejte čisticí prášky nebo kapaliny s abrazivními částicemi a například alkohol nebo benzín.
- Aby nedošlo k poškození, neponořujte přístroj do vody ani do jakékoli jiné kapaliny.



POZOR! Před každým použitím přístroje řádně namažte čepele po celé jejich délce olejem, který je součástí balení. Po každém použití čepele očistěte pomocí dodaného malého hřebínku a opět je namažte.



POZOR! Olej (9) uchovávejte mimo dosah dětí. Nevdechujte, nepožívejte, zamezte styku s pokožkou a očima. V případě potřeby se obraťte na lékaře a mějte u sebe obal nebo štítek výrobku.



POZOR! Před opětovným použitím přístroje se ujistěte, že všechny čištěné díly jsou zcela suché.

ZABLOKOVÁNÍ ČEPELÍ

- CS**
- Vypněte přístroj a vytáhněte zástrčku adaptéru (11).
 - Nastavitelný hřeben (6 nebo 7) vysunete z přístroje stisknutím tlačítek umístěných na stranách samotného přístroje (5).
 - Palcem stlačujte blok čepelí v jeho prostřední části směrem nahoru, dokud se neotevře [**obr. B1**]. Poté ho vysuňte z přístroje.
 - Buďte opatrní, aby vám blok čepelí nespadol na zem.
 - Blok čepelí a vnitřní část přístroje vyčistěte pomocí dodaného kartáčku [**obr. B2, B3**].
 - Nasměrujte jazýček bloku čepelí na otvor v přístroji a nechejte jednotku zacvaknout do usazení [**obr. B4**].

PROBLÉMY A ŘEŠENÍ

Problém	Příčina	Řešení
Čepele se nepohybují	Čepele nejsou namazány	Vyčistěte pomocí kartáčku a namažte dodaným olejem
Čepele se zahřívají	Čepele nejsou namazány	Vyčistěte pomocí kartáčku a namažte dodaným olejem

LIKVIDACE



Obal výrobku je z recyklovatelných materiálů. Zlikvidujte jej v souladu s předpisy na ochranu životního prostředí.



V souladu se směrnicí 2012/19/EU o odpadních elektrických a elektronických zařízeních (OEEZ) symbol přeškrtnuté popelnice na spotřebiči nebo jeho obalu znamená, že přístroj na konci své životnosti musí být likvidován odděleně od ostatního odpadu.

CS

Uživatel proto musí odevzdat přístroj do specifického recyklačního střediska pro elektrická a elektronická zařízení.

Jako alternativa k individuálnímu spravování odpadu lze přinést zařízení, které chcete zlikvidovat, prodejci při zakoupení nového ekvivalentního zařízení. Uživatel může předat elektronické výrobky o velikosti menší než 25 cm prodejcům elektronických výrobků, kteří mají prodejní plochu alespoň 400 m², a to bezplatně a bez závazku ke koupi. Vhodně separovaný sběr s cílem zajistit pro odevzdaný přístroj recyklaci, jež zahrnuje úpravu a ekologickou likvidaci, napomáhá zabránit nepříznivým dopadům na životní prostředí a zdraví a podporuje opětovné využívání a/nebo recyklaci materiálů, ze kterých se přístroj skládá.

LIKVIDACE BATERIE



Tento výrobek obsahuje dobíjecí baterii typu Ni-MH.

- **Baterie před likvidací přístroje vyjměte.**



POZOR! Před vyjmutím baterií vytáhněte zástrčku z elektrického napájení.

Pro informace týkající se likvidace se obraťte na autorizovaného prodejce nebo místní úřady.

Předtím, než přistoupíte k likvidaci přístroje, vyjměte baterii a ujistěte se, že je zcela vybitá.

Pro demontáž:

CS

1. Pokud se na přední nebo zadní straně výrobku nacházejí šrouby, odstraňte je.
2. Pomocí šroubováku odstraňte přední a/nebo zadní stěnu výrobku. Odstraňte i šrouby a/nebo přídatné části, dokud nebude vidět deska plošných spojů s dobíjecí baterií.
3. Vyjměte dobíjecí baterii.

- **Zlikvidujte baterie jejich odevzdáním do specifického sběrného střediska.**
- **⊘ Baterie NEvyhazujte do domácího odpadu.**
- **⊘ NEDOBÍJEJTE baterie při teplotách pod 0 °C a nad 45 °C.**



POZOR! Aby bylo možné baterii vyjmout, přeřízněte některé elektrické vodiče. Při provádění tohoto úkonu se vodiče nesmějí vzájemně dotýkat.

ASISTENČNÍ SLUŽBY A ZÁRUKA

Na přístroj se vztahuje záruka v délce 2 let od data dodání. Je platné datum uvedené na účtence/faktuře (za předpokladu, že jsou jasné čitelné); v opačném případě pouze tehdy, může-li kupující prokázat, že dodávka byla provedena později. V případě vady výrobku, existující před dnem doručení, se zaručuje oprava nebo výměna přístroje bez jakéhokoliv poplatku, pokud jedno z těchto dvou nápravných opatření není nepoměrné ve srovnání s druhým. Kupující je povinen oznámit autorizovanému servisnímu středisku vadu do dvou měsíců od jejího zjištění. Záruka se nevztahuje na všechny části, které mohou být vadné v důsledku:

- a. poškození v důsledku přepravy nebo náhodných pádů,
- b. nesprávné instalace nebo nevhodného elektrického systému,
- c. opravy nebo úpravy provedené neoprávněnými osobami,
- d. neprovádění nebo nesprávného provádění údržby a čištění,
- e. výrobek a/nebo jeho části, které podléhají opotřebení a/nebo spotřebě, a to včetně zkrácení doby použití baterie v důsledku používání nebo postupu času,
- f. nedodržení pokynů pro provoz přístroje, nedbalosti nebo neopatrného zacházení.

Výše uvedený seznam slouží jako příklad a není vyčerpávající, jelikož tato záruka se nevztahuje také na všechny ty případy, kdy nelze prozkoumat výrobní vady přístroje. Ze záruky jsou také vyloučeny všechny případy nesprávného použití přístroje a případy profesionálního použití. Nepřijímáme jakoukoli odpovědnost za případná poškození, která by mohla přímo či nepřímo způsobit újmu osobám, poškodit věci či vést k poranění domácích zvířat



v důsledku nedodržení všech předpisů uvedených v brožuře „Pokyny a upozornění“, pokud jde o instalaci, používání a údržbu přístroje. Tímto nejsou dotčeny jakékoli smluvní závazky vůči prodávajícímu.

Způsoby asistence

Oprava přístroje musí být prováděna autorizovaným servisním střediskem. Vadný přístroj, pokud se na něj vztahuje záruka, musí být zaslán do servisního střediska spolu s potvrzením, které prokazuje datum prodeje nebo dodávky.



CS



ÚVOD

Vážený zákazník, ďakujeme za zakúpenie nášho výrobku. Sme si istí, že oceníte jeho kvalitu a spoľahlivosť, pretože bol navrhnutý a vyrobený s cieľom maximálne uspokojiť požiadavky zákazníkov. Tento návod na použitie je v súlade s európskou normou EN 82079.



UPOZORNENIE! Pokyny a upozornenia na bezpečné používanie výrobku

Pred použitím zariadenia si pozorne prečítajte návod na použitie a najmä bezpečnostné pokyny a upozornenia, ktoré musia byť dodržiavané. Uchovávajte tento návod spolu s ilustračným sprievodcom pre potreby nahliadnutia v budúcnosti. Pokiaľ výrobok postúpite inému používateľovi, odovzdajte mu súčasne aj kompletnú dokumentáciu.

❶ POZNÁMKA: ak by vznikli ťažkosti s pochopením niektorých častí tohto návodu, alebo v prípade akýchkoľvek pochybností, pred použitím výrobku kontaktujte firmu na adrese uvedenej na poslednej strane.

❶ POZNÁMKA: slabozraké osoby môžu využiť digitálnu verziu tohto návodu na webových stránkach www.tenactagroup.com

OBSAH

Úvod	str. 121
Bezpečnostné upozornenia.....	str. 122
Bezpečnostné pokyny týkajúce sa batérií.....	str. 125
Legenda symbolov	str. 127
Opis výrobku a príslušenstva	str. 127
Nabíjanie výrobku.....	str. 127
Použitie.....	str. 128
Údržba a uskladnenie.....	str. 130
Problémy a ich riešenia.....	str. 132
Likvidácia.....	str. 132
Likvidácia batérie.....	str. 133
Servis a záruka.....	str. 134
Obrázkový sprievodca	I-II
Technické údaje	III

SK

BEZPEČNOSTNÉ UPOZORNENIA

- Po vybalení sa ubezpečte, že je výrobok nepoškodený, obsahuje všetky diely uvedené v ilustračnom sprievodcovi a či nevykazuje známky poškodenia v dôsledku prepravy. V prípade pochybností výrobok nepoužívajte a obráťte sa na autorizované servisné stredisko.



UPOZORNENIE! Pred použitím odstráňte z výrobku prípadné informačné materiály ako sú nálepky, štítky atď.



UPOZORNENIE! Riziko udusenía. Deti sa nesmú hrať s obalom. Uchovávajte plastové vrecko mimo dosahu detí.



- Tento výrobok sa musí používať len na účel, na ktorý bol navrhnutý, čiže ako zastrihávač vlasov na domáce použitie. Akékoľvek iné používanie nie je v súlade so zamýšľaným použitím, a považuje sa za nebezpečné.
- Pred pripojením výrobku do elektrickej siete sa ubezpečte, že napätie a frekvencia uvedené v technických údajoch k výrobku zodpovedajú údajom napájacej siete. Technické údaje sa nachádzajú na samotnom zariadení a na napájači, ak je k dispozícii (pozri ilustračného sprievodcu).
- Tento výrobok môže fungovať automaticky pri frekvencii 50 Hz alebo 60 Hz.
- Výrobok sa smie používať len s dodávaným napájačom.
- Tento výrobok nemôžu používať deti mladšie ako 8 rokov a osoby so zníženými fyzickými, zmyslovými alebo mentálnymi schopnosťami alebo s nedostatkom skúseností a potrebných znalostí, len ak sú pod dozorom alebo oboznámení s pokynmi týkajúcimi sa bezpečného používania výrobku a sú si vedomí nebezpečenstva vyplývajúceho z jeho použitia. Deti sa s výrobkom nesmú hrať. Čistenie a údržbu, ktoré má vykonávať používateľ, nesmú

SK



vykonávať deti bez dozoru.

- **⊘ NEPOUŽÍVAJTE** výrobok s mokrými rukami alebo vlhkými či bosými nohami.
- **⊘ NEŤAHAJTE** za napájací kábel alebo za samotný výrobok, ak chcete vytiahnuť zástrčku zo zásuvky elektrického prúdu.
- **⊘ NEŤAHAJTE** ani nezdvíhajte výrobok za napájací kábel.
- **⊘ NEVYSTAVUJTE** výrobok vlhkosti a atmosferickým vplyvom (dážď, slnko atď.) alebo extrémnym teplotám.
- Počas prevádzky majte výrobok vždy pod kontrolou.
- Pred čistením alebo údržbou výrobku, a v prípade jeho nečinnosti, zakaždým odpojte jeho zástrčku z napájacieho elektrického okruhu.
- V prípade chyby alebo nesprávneho chodu výrobok vypnite a nemanipulujte s ním. Pri prípadnej oprave sa obráťte len na autorizovaný servis.
- V prípade poškodenia napájacej šnúry musí byť táto vymenená v autorizovanom servisnom stredisku, aby sa predišlo akémukoľvek riziku.

SK



UPOZORNENIE! Udržujte výrobok v suchu.

- Tento výrobok sa smie používať len na ľudské vlasy. **NEPOUŽÍVAJTE** ho na zvieratá ani na parochne a príčesky zo syntetických materiálov.
- Údaje o vlastnostiach výrobku sa nachádzajú na vonkajšom obale.
- Výrobok používajte iba s dodaným príslušenstvom, ktoré je jeho neoddeliteľnou súčasťou.

BEZPEČNOSTNÉ POKYNY TÝKAJÚCE SA BATÉRIÍ

- **NE**NABÍJAJTE nabíjateľné batérie nabíjačkami, ktoré nie sú na to určené, alebo iným spôsobom, než sa uvádza v návode na používanie.
- **NE**POUŽÍVAJTE batérie dodávané s týmto výrobkom v iných zariadeniach.



NEBEZPEČENSTVO! Nebezpečenstvo úniku žieravej látky a výbuchu. Batérie **NESMÚ** byť rozobraté, vystavené účinkom nadmerného tepla, ako je slnečné žiarenie, oheň alebo podobné zdroje.

NESMÚ byť skratované, mechanicky poškodzované, hádzané do ohňa, ponorené do vody, uchovávané s kovovými predmetmi, nesmú spadnúť na tvrdé povrchy. V prípade vytečenia batérie zabráňte akémukoľvek kontaktu s pokožkou, očami a oblečením.

- Výrobok a batérie **NEPOUŽÍVAJTE**, keď majú batérie zjavné chyby alebo poškodenia, ako napr.: deformácie, škrabance, atypický zápach alebo strata farby ich povrchu. V takom prípade sa obráťte na autorizované servisné stredisko.



NEBEZPEČENSTVO! Riziko závažných poranení. Vždy uchovávajte batérie mimo dosahu detí. V prípade požitia môžu batérie spôsobiť smrteľné poranenia. Preto vždy uchovávajte batérie mimo dosahu detí. V prípade, že dôjde k prehlnutiu batérie, vyhľadajte okamžite lekársku pomoc alebo miestne toxikologické stredisko.

- **i** Výkon batérií závisí od prirodzenej opotrebovanosti a ich nabíjacia kapacita sa časom znižuje.

- Zariadenie je vybavené batériami, ktoré nevymieňa ich používateľ.
- **NEPOKÚŠAJTE SA osobne vymeniť batérie; obráťte sa na autorizované servisné centrum.**

LEGENDA SYMBOLOV



*Upozornenie/
Nebezpečenstvo*



Zákaz



Vypínač ON/OFF



Poznámka

OPIS VÝROBKU A PRÍSLUŠENSTVA

Odkazujeme na Obrázok [A] v Ilustračnom sprievodcovi na kontrolu obsahu balenia. **SK**

- | | |
|--|--------------------------------------|
| 1. Pripojenie priameho dobíjania alebo prevádzka so sieťovým napájaním | 7. Vysoký hrebeň |
| 2. LED kontrolka nabitia | 8. Tlačidlo regulácie výšky strihu |
| 3. Tlačidlo ON/OFF | 9. Olej |
| 4. Tlačidlo funkcie TURBO | 10. Čistiaca kefka |
| 5. Tlačidlo uvoľnenia hrebeňa | 11. Adaptér AC/DC s napájacím káblom |
| 6. Nízky hrebeň | |

NABÍJANIE VÝROBKU

Pred prvým použitím výrobok úplne nabite, až kým červená kontrolka neprejde z trvalého svietenia na blikanie v intervale 1 sekundy. Pred použitím a nabíjaním sa uistite, že je výrobok úplne suchý.

- Vypnite výrobok.
- Zapojte adaptér (11) do zásuvky elektrického prúdu.
- Pripojte nabíjací kábel (11) do miesta zapojenia (1) umiestneného v najnižšej časti zastrihávača.

Nenechávajte výrobok stále zapojený do zásuvky v stene.

Po použití a ukončení nabíjania vždy výrobok vypnite a odpojte zástrčku zo zásuvky.

V záujme udržania čo najdlhšej životnosti batérie zastrihávača:

- Nenabíjajte každý deň. Odporúča sa úplne vybiť batériu každých šesť mesiacov, a následne ju počas 1,5 hodín nabíť.
- Nenabíjajte batériu výrobku dlhšie ako je odporúčaná doba. Nadbytočné nabíjanie skracuje životnosť nabíjateľných batérií.
- Ak sa výrobok nepoužíva dlhší čas, musí byť opätovne počas 1,5 hodín nabitý predtým, ako ho uložíte na miesto jeho uskladnenia.

POUŽITIE



VAROVANIE! NEPOUŽÍVAJTE tento výrobok v prípade, že sú na ňom viditeľné známky poškodenia.



UPOZORNENIE! Nepoužívajte výrobok, ak sú čepele poškodené alebo nefungujú správnym spôsobom.

Uistite sa, že sú vaše vlasy suché, čisté a zbavené stôp laku, peny alebo aplikovaného gélu. Vykefujte ich v smere ich rastu, a odstráňte tak všetky uzly vo vlasoch.



UPOZORNENIE! Pred výmenou príslušenstva výrobok vypnite.



POUŽITIE NASTAVITELNÝCH HREBEŇOV (6 A 7)

Pri vkladani nastaviteľného hrebeňa (6 alebo 7) postupujte nasledovným spôsobom:

- Vložte nastaviteľný hrebeň (6 alebo 7) a zatlačte ho po drážkach výrobku, až kým nezapadne prostredníctvom „kliknutia“.
- Uistite sa, že hrebeň (6 alebo 7) je v drážkach správne vložený a zapadol na oboch stranách.
- Pri vložení nastaviteľného hrebeňa (6 alebo 7) má výrobok k dispozícii 12 rôznych polôh pre dĺžku vlasov:
NASTAVITELNÝ HREBEŇ (6): 3, 5, 7, 9, 11, 13 mm
NASTAVITELNÝ HREBEŇ (7): 15, 17, 19, 21, 23, 25 mm
- Nastavte hrebeň (6 alebo 7) na požadovanú dĺžku strihu takým spôsobom, že zatlačíte tlačidlo nastavovania (8) a presuniete ho na vybranú polohu.
- Zapnite výrobok tlačidlom O/I (3). Keď výrobok nepoužívate, vždy ho vypnite.

UŽITOČNÉ RADY

- Začnite s najvyšším nastavením strihu na nastaviteľnom hrebeňi a potom postupne znižujte nastavenie dĺžky.
- Pre dosiahnutie optimálneho výsledku používajte výrobok v protismere rastu vlasov.
- Keďže nie všetky vlasy vyrastajú z rovnakého miesta, je potrebné s výrobkom pohybovať viacerými smermi (nahor, nadol, alebo priečne).
- Ak sa na nastaviteľnom hrebeňi (6 alebo 7) nahromadí veľa vlasov, zložte ho z výrobku a očistite s pomocou čistiacej kefy (10) tak, aby ste nahromadené vlasy odstránili.
- Zaznamenajte si nastavenia dĺžky použité pri vytvorení konkrétneho stylingu, aby ste mali pomôcku pre budúce strihania.

POUŽITIE BEZ NASTAVITELNÉHO HREBEŇA (6 ALEBO 7)

V prípade potreby je možné používať výrobok bez nastaviteľného hrebeňa (6 alebo 7) na účel dosiahnutia zástrihu v tesnej blízkosti pokožky (1 mm) alebo pre dotvorenie strihu v okolí zátylku a uší.

SK



i POZNÁMKA: pri používaní výrobku bez nastaviteľného hrebeňa (6 alebo 7) bude strihať veľmi blízko zarastenej kože.

- Nastaviteľný hrebeň (6 alebo 7) vysuniete z výrobku stlačením uvoľňovacích tlačidiel umiestnených na strane samotného hrebeňa (5).

POUŽITIE TLAČIDLA S FUNKCIOU TURBO

Tlačidlo s funkciou TURBO (4) spúšťa dvojnásobnú rýchlosť. Posuňte tlačidlo nahor – športový režim – rýchle strihanie vhodné pre husté vlasy. Nastavte tlačidlo do spodnej polohy – režim normal – strihanie vhodné pre redšie vlasy.

ÚDRŽBA A USKLADNENIE



SK UPOZORNENIE! Výrobok vždy odpojte od elektrickej siete pred čistením alebo vykonávaním údržby.

Vyčistite výrobok ihneď po každom použití a ak sa v strihacej hlavici nachádzajú vlasy alebo nečistoty. Pri čistení sa uistite, že je výrobok vypnutý.

- Nepoužívajte abrazívne prášky a tekutiny ako alkohol a benzín pri čistení výrobku.
- Neponárajte ho do vody ani akejkoľvek inej tekutiny, aby ste sa vyhlí spôsobeným škodám.



UPOZORNENIE! Pred každým použitím výrobku dobre namažte jeho čepele po celej ich dĺžke s použitím oleja dodávaného v balení. Po ukončení každého použitia vyčistite čepele s pomocou dodávanej kefky a opäť ich namažte.



UPOZORNENIE! Uchovávajte olej (9) mimo dosahu detí. Neinhalujte ho ani nepožívejte, vyhnite sa jeho kontaktu s pokožkou a očami. V prípade potreby sa poraďte s lekárom a poskytnite mu nádobku alebo štítok výrobku.



UPOZORNENIE! Pred opätovným použitím výrobku sa uistite, že všetky čisté časti sú úplne suché.

BLOK S ČEPEĽAMI

- Vypnite výrobok a vyťahnite zástrčku adaptéra (11).
- Nastaviteľný hrebeň (6 alebo 7) vysuniete z výrobku stlačením tlačidiel umiestnených na stranách samotného výrobku (5).
- Tlačte na strednú časť bloku s čepeľami smerom nahor s pomocou palca, až kým sa neotvorí [**obr. B1**], a odoberte ho z výrobku.
- Dbajte o to, aby vám blok s čepeľami nespadol na zem.
- Vyčistite blok s čepeľami a vnútornú časť výrobku pomocou dodávanej kefy [**obr. B2, B3**].
- Umiestnite jazýček bloku s čepeľami do štrbiny na výrobku a zacvaknite blok do jeho polohy [**obr. B4**].

SK

PROBLÉMY A ICH RIEŠENIA

Problém	Príčina	Riešenie
Čepele sa nekľžu	Čepele nie sú namazané	Vyčistite ich kefkou a namažte olejom dodávaným v balení
Čepele sa zahrievajú	Čepele nie sú namazané	Vyčistite ich kefkou a namažte olejom dodávaným v balení

LIKVIDÁCIA



Obal výrobku je z recyklovateľných materiálov. Zlikvidujte ho v súlade s predpismi na ochranu životného prostredia.



V súlade so smernicou 2012/19/EÚ o odpade z elektrických a elektronických zariadení (OEEZ) symbol prečiarknutého odpadkového koša na spotrebiči alebo jeho obale znamená, že výrobok na konci svojej životnosti je potrebné likvidovať oddelene od ostatného odpadu.

SK

Používateľ preto musí odovzdať výrobok do špecifického recyklačného strediska pre elektrické a elektronické zariadenia. Ako alternatíva k individuálnej likvidácii je možné priniesť zariadenie, ktoré chcete zlikvidovať, predajcovi pri zakúpení nového ekvivalentného výrobku. Používateľ môže odovzdať elektronické výrobky s veľkosťou menšou ako 25 cm predajcom elektronických výrobkov, ktorí majú predajnú plochu najmenej 400 m², a to bezplatne a bez záväzku na kúpu. Vhodne separovaný zber s cieľom zabezpečiť pre odovzdaný výrobok recykláciu, ktorá zahŕňa úpravu a ekologickú likvidáciu, napomáha predchádzať nepriaznivým vplyvom na životné prostredie a zdravie a podporuje opätovné využitie a/alebo recykláciu materiálov, z ktorých sa výrobok skladá.

LIKVIDÁCIA BATÉRIE



Tento výrobok obsahuje nabíjateľnú batériu typu Ni-MH.

- **Pred likvidáciou výrobku z neho vyberte batérie.**



UPOZORNENIE! Odpojte elektrickú zástrčku pred vybratím batérií.

Pre informácie ohľadne likvidácie kontaktujte autorizovaného predajcu alebo miestne úrady.

Pred pokračovaním v likvidácii výrobku odstráňte batériu a uistite sa, že je úplne vybitá.

Pri rozoberaní:

1. Ak sa na prednej alebo zadnej časti výrobku nachádzajú skrutky, odstráňte ich.
2. Pomocou skrutkovača odstráňte predný a/alebo zadný panel výrobku. Odstráňte aj skrutky a/alebo prídavné časti až kým nebude viditeľný štítok s vytlačenými obvodymi s nabíjateľnou batériou.
3. Vyberte nabíjateľnú batériu.

- **Zlikvidujte batérie ich odovzdaním do špecializovaného zberného strediska.**
- **NEODHADZUJTE batérie do domáceho odpadu.**
- **NENABÍJAJTE batérie pri teplotách nižších ako 0 °C a vyšších ako 45 °C.**



UPOZORNENIE! Pri odstraňovaní batérie odrežte jeden kábel po druhom. Počas tohto úkonu nesmú byť káble v kontakte.

SERVIS A ZÁRUKA

Záručná lehota výrobku je dva roky od dňa doručenia. Platí dátum uvedený na účtenke/faktúre (za predpokladu, že sú jasne čitateľné); v opačnom prípade iba vtedy, ak kupujúci môže preukázať, že dodávka bola vykonaná neskôr. V prípade chyby výrobku existujúcej pred dňom doručenia sa zaručuje bezplatná oprava alebo výmena výrobku okrem prípadu, ak by jeden z uvedených spôsobov bol zjavne nevýhodnejší ako druhý. Kupujúci je povinný oznámiť servisnému autorizovanému stredisku chybu do dvoch mesiacov od jej zistenia. Záruka sa nevzťahuje na všetky časti, ktoré môžu byť chybné v dôsledku:

- a. poškodenia počas dopravy alebo náhodného spadnutia,
- b. nesprávnej montáže alebo nevhodného použitia elektrického zariadenia,
- c. opráv alebo úprav vykonaných neautorizovaným pracovníkom,
- d. chýbajúcej alebo nesprávnej údržby a čistenia,
- e. výrobku a /alebo jeho častí podliehajúcich opotrebeniu a/alebo spotrebe, vrátane zníženia časovej kapacity batérií (ak sú súčasťou) v dôsledku ich používania a uplynutému času,
- f. nedodržania pokynov na prevádzku zariadenia, nedbanlivosti alebo neopatrného zaobchádzania.

Vyššie uvedený zoznam slúži ako príklad a nie je vyčerpávajúci, keďže táto záruka sa rovnakým spôsobom nevzťahuje na všetky prípady, kedy chyba nebola spôsobená chybou pri výrobe. Zo záruky sú tiež vylúčené všetky prípady nesprávneho použitia výrobku a prípady profesionálneho použitia. Výrobca odmieta akúkoľvek zodpovednosť za prípadné škody priamo alebo nepriamo spôsobené osobami, vecami a domácimi zvieratami v dôsledku nedodržania všetkých predpisov uvedených v príslušnom „Dokumente s pokynmi a upozomeniami“ ohľadne montáže, použitia a údržby zariadenia. Týmto nie sú dotknuté



akékoľvek zmluvné záväzky voči predávajúcemu.

Servisné zásahy

Oprava výrobku musí byť vykonávaná autorizovaným servisným strediskom. Chybný výrobok, ak sa naň vzťahuje záruka, musí byť zaslaný do servisného strediska spolu s potvrdením, ktoré preukazuje dátum predaja alebo dodávky.



BEVEZETÉS

Kedves Vásárlónk! Köszönjük, hogy termékünket választotta. Biztosak vagyunk abban, hogy meg lesz elégedve termékünk minőségével és megbízhatóságával, amelyet ügyfeleink megalégedését szem előtt tartva terveztünk és gyártottunk. Jelen használati utasítások megfelelnek az EN 82079 európai szabványnak.



FIGYELEM! Útmutató és figyelmeztetések a készülék biztonságos használatához.

A berendezés használata előtt figyelmesen olvassa el a használati utasítást, különös tekintettel a biztonsági utasításokra és figyelmeztetésekre, amelyeket be kell tartani. A későbbiekre tekintettel tartsa a kézikönyvet együtt a képes útmutatóval. Amennyiben átadja a készüléket egy másik felhasználónak, ügyeljen arra, hogy jelen dokumentációt is átadja vele együtt.

❗ MEGJEGYZÉS: Ha jelen útmutató bármelyik része nehezen érthető, illetve ha bármilyen kérdése van, akkor a termék használata előtt vegye fel a kapcsolatot a vállalattal az utolsó oldalon jelzett címen.

❗ MEGJEGYZÉS: A gyengén látók a következő weboldalon tekinthetik meg jelen használati utasítás digitális verzióját: www.tenactagroup.com

HU

TÁRGYMUTATÓ

Bevezetés.....	136 old
Biztonsági figyelmeztetések	137 old
Útmutató az elemek biztonságos használatához	140 old
Szimbólumok jelentése.....	142 old
A készülék és a tartozékok leírása	142 old
A készülék feltöltése	142 old
Használat	143 old
Karbantartás és tárolás	145 old
Problémák és megoldások.....	147 old
Hulladékkezelés	147 old
Az elemek hulladékként való kezelése	148 old
Szerviz és garancia	149 old
Képes útmutató.....	I-II
Műszaki adatok	I II

BIZTONSÁGI FIGYELMEZTETÉSEK

- Kicsomagolás után győződjön meg arról, hogy a készülék sértetlen, a csomagolásban a képes útmutatón szereplő összes alkatrész benne van, és nem lát szállításból adódó sérülési jeleket. Ha kétsége támad, ne használja a készüléket, és forduljon egy márkaszervizhez.



FIGYELEM! Használat előtt távolítson el a készülékről minden kommunikációs anyagot, például címkéket, feliratokat stb.



FIGYELEM! Fulladásveszély.
Gyermekek ne játsszanak a csomagolással.
Tartsa a műanyag tasakot gyermekektől távol.



- A készülék kizárólag a tervezett célra, vagyis háztartási hajvágóként használható. Minden ettől eltérő használat nem rendeltetészerűnek minősül, ezért veszélyes.
- Mielőtt a készüléket az elektromos hálózathoz csatlakoztatja, ellenőrizze, hogy a készülék műszaki adatainál megjelenített feszültség és frekvencia megfelel-e az elérhető elektromos hálózat értékeinek. A műszaki adatokat megtalálja a készüléken és az adapteren, ha van (lásd a képes útmutatót).
- A készülék 50 vagy 60 Hz-en automatikusan működik.
- A készülék csak a készletben lévő adapterrel használható.
- A készüléket felügyelet mellett 8 évnél idősebb gyermekek, valamint csökkent fizikai, érzékelési vagy mentális képességű személyek, tapasztalatlan, illetve a szükséges ismeretekkel nem rendelkező személyek is használhatják, amennyiben tájékoztatták őket a készülék biztonságos használatáról, és a használattal kapcsolatos veszélyeket tudomásul vették. Gyermekek nem játszhatnak a készülékkel. A tisztítást és karbantartást a felhasználónak kell végeznie, felügyelet nélkül gyermekek nem







HU





végezhetik.

-  A készüléket NE használja vizes kézzel, nedves lábbal vagy mezítláb.
-  A dugót NE a tápkábelnél vagy a készüléknél fogva húzza ki a hálózati csatlakozóból.
-  NE húzza vagy emelje meg a készüléket a tápkábelnél fogva.
-  NE tegye ki a készüléket nedvességnek vagy az időjárás hatásainak (esőnek, napfénynek stb.), illetve szélsőséges hőmérsékletnek.
- Működés közben ne hagyja a készüléket felügyelet nélkül.
- A készülék tisztítása, karbantartása előtt, valamint abban az esetben, ha nem használja a készüléket, **HU** húzza ki a dugót a csatlakozóból.
- A készülék meghibásodása esetén kapcsolja ki, és ne végezzen rajta illetéktelen beavatkozást. Az esetleges javítás miatt keressen fel egy engedéllyel rendelkező szervizközpontot.
- Amennyiben a tápkábel megrongálódott, a cserét hivatalos műszaki vevőszolgálat végezheti, bármilyen veszély felmerülését elkerülendő.







FIGYELEM! Tartsa a készüléket szárazon.

- A készülék csak emberi hajhoz használható. **NE** használja állatokhoz, illetve szintetikus parókákhoz vagy póthajakhoz.
- A készülék jellemzőit lásd a külső csomagoláson.
- A készüléket csak a mellékelt kiegészítőkkal használja, ezek a készülék elválaszthatatlan részét képezik.

ÚTMUTATÓ AZ ELEMEK BIZTONSÁGOS HASZNÁLATÁHOZ

HU

-  Az újratölthető elemek töltését nem a megadott készülékekkel, illetve az előírtól eltérő módon végezni **TILOS**.
-  **NE** használja a készülékben lévő elemeket más készülékekben.



VESZÉLY! Korrozív anyag szivárgásának kockázata és robbanásveszély. Az elemeket **TILOS** szétszerelni, illetve túlzott hőnek, például napfénynek, tűznek vagy hasonló hőforrásnak kitenni.

Az elemeket **TILOS** rövidre zárni, mechanikusan felsérteni, tűzbe dobni, vízbe rakni, fémes tárgyakkal együtt tárolni és kemény felületekre ejteni. Az elem szivárgása esetén kerülje el, hogy a szivárgó anyag a bőrére, szemébe vagy ruházatára kerüljön.

- **NE** használja a készüléket és az elemeket, ha azon az alábbi elváltozások valamelyike tapasztalható: alakváltozás, karcolás, rendellenes szag vagy a felszín elszíneződése. Ebben az esetben forduljon a márkaszervizhez.



VESZÉLY! Súlyos sérülés veszélye. Az elemeket mindig tartsa gyermekektől elzárva. Lenyelés esetén az elemek halálos sérülést okozhatnak. Ezért az elemeket mindig tartsa gyermekektől elzárva. Az elem lenyelése esetén azonnal forduljon orvoshoz vagy a helyi mérgezési központhoz.

HU

- **i** Az akkumulátorok teljesítménye természetes módon merülésnek van kitéve, ezért feltöltési képességük idővel csökken.

- A készülékben az elemeket a felhasználó nem cserélheti.
- NE próbálja meg saját maga kicserélni az elemeket; forduljon egy hivatalos szervizhez.

SZIMBÓLUMOK JELENTÉSE



Figyelem/Veszély



Tilos



BE/KI kapcsoló



Megjegyzés

A KÉSZÜLÉK ÉS A TARTOZÉKOK LEÍRÁSA

A készlet tartalmának ellenőrzéséhez tekintse át a képes útmutató [A] ábráját.

- | | |
|---|--|
| <p>HU 1. Csatlakozó közvetlen töltéshez vagy hálózati működtetéshez</p> <p>2. Töltöttséget jelző LED</p> <p>3. BE/KI gomb</p> <p>4. TURBO funkció gomb</p> <p>5. Fésűkilökő gomb</p> <p>6. Fésű lent</p> | <p>7. Fésű fent</p> <p>8. Vágáshossz-beállító gomb</p> <p>9. Olaj</p> <p>10. Tisztítókefe</p> <p>11. AC/DC adapter tápkábellel</p> |
|---|--|

A KÉSZÜLÉK FELTÖLTÉSE

Az első használat előtt töltsé fel teljesen a készüléket, amíg a piros fény 1 másodperces időközönként villogni nem kezd.

Használat és feltöltés előtt mindig ellenőrizze, hogy a készülék teljesen száraz-e.

- Kapcsolja ki a készüléket.
- Dugja be az adaptert (11) egy hálózati csatlakozóba.
- Dugja be a töltőkábelt (11) a hajvágó alján található csatlakozóba (1).

Ne tárolja a készüléket a fali csatlakozóba bedugva.

Használat és feltöltés után mindig kapcsolja ki a hajvágót és húzza ki a csatlakozót a dugaljából.

A hajvágó-akkumulátor élettartamának megőrzése érdekében:

- Ne töltsse fel minden nap. Javasoljuk, hogy félévente merítse teljesen le az akkumulátort, majd töltsse 1,5 órán keresztül.
- Ne töltsse a készüléket a javasolt időnél tovább. A túltöltés csökkenti a tölthető akkumulátorok élettartamát.
- Amennyiben a terméket hosszabb ideig nem használja, töltsse 1,5 órán keresztül, mielőtt a tárolóhelyre tenné.

HASZNÁLAT



FIGYELEM! NE használja a készüléket, ha azon sérülés jeleit látja.

HU



FIGYELEM! Ne használja a készüléket, ha a pengék megrongálódtak vagy nem működnek megfelelően.

Győződjön meg róla, hogy a saját haja száraz, tiszta és laktól, hajhabtól vagy zselétől mentes, majd fésülje ki a haj növekedésével azonos irányban teljesen csomómentesre.



FIGYELEM! A tartozékok cseréje előtt kapcsolja ki a készüléket.



AZ ÁLLÍTHATÓ FÉSŰ HASZNÁLATA (6 ÉS 7)

Az állítható fésű behelyezéséhez (6 vagy 7) kövesse az alábbi utasításokat:

- Csúsztassa az állítható fésűt (6 vagy 7) a készüléken található vajatba, amíg „kattanó” hangot nem hall.
- Ellenőrizze, hogy a fésű (6 vagy 7) mindkét oldalon megfelelően beakadt-e a vajatba.
- Amikor az állítható fésű fel van helyezve (6 vagy 7), a készüléken 12 különböző hajhossz állítható be:
ÁLLÍTHATÓ FÉSŰ (6): 3, 5, 7, 9, 11, 13 mm
ÁLLÍTHATÓ FÉSŰ (7): 15, 17, 19, 21, 23, 25 mm
- A beállítógomb (8) segítségével állítsa be a fésűt (6 vagy 7) a kívánt hajhosszra és csúsztassa a kívánt beállításig.
- Az O/I gomb (3) megnyomásával kapcsolja be a készüléket. Használaton kívül mindig kapcsolja ki a készüléket.

HASZNOS JAVASLATOK

- Kezdshez állítsa a fésűt magasabbra, majd folyamatosan csökkentse a hajhossz beállítását.
- Az optimális eredményhez a készüléket a haj növekedési irányával ellentétesen mozgassa.
- Mivel nem minden szál nő azonos irányban, a készüléket több irányból kell mozgatni (fel, le, keresztben).
- Ha az állítható fésűben (6 vagy 7) túl sok haj gyűlik össze, távolítsa el a fésűt a készülékről és tisztítsa meg a kefével (10), hogy a felhalmozódott hajsálak kiessenek.
- Jegyezze fel a vágási beállításokat, hogy a jövőben ugyanazt a stílust újra ki tudja alakítani.

HASZNÁLAT ÁLLÍTHATÓ FÉSŰ NÉLKÜL (6 VAGY 7)

Ha úgy kívánja, a készüléket az állítható fésű (6 vagy 7) nélkül is használhatja nagyon rövidre vágás esetén (1 mm) vagy a tarkón és a fül körül a kontúrok kialakításához.

HU



i MEGJEGYZÉS: Ha a készüléket az állítható fésű (6 vagy 7) nélkül használja, a vágás a fejbőrhez nagyon közel történik.

- Az állítható fésű (6 vagy 7) eltávolításához nyomja meg a megfelelő oldalon található kilökőgombokat (5), és húzza ki a fésűt a készülékből.

TURBÓ FUNKCIÓ GOMB HASZNÁLATA

A TURBÓ funkció gombbal (4) a készülék kétszeres sebességen működik. A gyors vágáshoz, ami a sűrű hajhoz ideális, nyomja felfelé a gombot (sport üzemmód). Ritkásabb haj esetén lefelé mozdítsa el a gombot (normál üzemmód).

KARBANTARTÁS ÉS TÁROLÁS



FIGYELEM! Mindig húzza ki a készüléket az elektromos hálózathoz tisztítás és karbantartás előtt.

Minden használat után, vagy ha a vágórészben haj és szennyeződés gyűlt össze, tisztítsa meg a készüléket, de győződjön meg róla, hogy ki van kapcsolva.

- Ne használjon súrolóporokat vagy -folyadékot, alkoholt vagy benzint a készülék tisztításához.
- Ne merítse a készüléket vízbe vagy más folyadékba, mert megrongálódhat.



FIGYELEM! A készülék minden használata előtt kenje meg a pengéket teljes hosszukban a készletben található olajjal. Minden használat után tisztítsa meg a pengéket a készletben található kefével, majd olajozza be újra.



FIGYELEM! Az olaj (9) gyermekektől távol tartandó. Ne lélegezze be, nyelje le, valamint ne érintkezzen a bőrrel és ne kerüljön a szembe. Szükség esetén forduljon orvoshoz és mutassa meg a termék dobozát vagy címkéjét.



FIGYELEM! Mielőtt a készüléket újból használná, ellenőrizze, hogy az összes tiszta alkatrész száraz-e.

PENGEEGYSÉG

- Kapcsolja ki a készüléket és húzza ki az adapter dugóját (11).
- Az állítható fésű (6 vagy 7) eltávolításához nyomja meg a megfelelő oldalon található gombokat (5), és húzza ki a fésűt a készülékből.
- A hüvelykujjával nyomja felfelé a pengeegység középső részét, amíg ki nem nyílik [**B1 ábra**], majd vegye ki a készülékből.
- Ügyeljen rá, hogy a pengeegység ne essen le a földre.
- Tisztítsa meg a pengeegységet és a készülék belsejét a készletben található kefével [**B2, B3 ábrák**].
- Helyezze a pengeegység nyelvét a készüléken található nyílásba, és kattintsa a helyére az egységet [**B4 ábra**].

HU

PROBLÉMÁK ÉS MEGOLDÁSOK

Probléma	Ok	Megoldás
A penge nem csúszik	A penge nincs megkenve	Tisztítsa meg kefével és kenje meg a készletben található olajjal
A pengék felhevülnek	A penge nincs megkenve	Tisztítsa meg kefével és kenje meg a készletben található olajjal

HULLADÉKKEZELÉS



A termék csomagolása újrahasznosítható anyagokból készült. A környezetvédelmi előírásoknak megfelelően dobja ki a csomagolást.



Az elektromos és elektronikus készülékek hulladékkezeléséről (RAEE) szóló 2012/19/EK irányelv értelmében a készüléken vagy a csomagoláson elhelyezett áthúzott kuka szimbólum azt jelenti, hogy a terméket az életciklusa végén a többi hulladéktól elkülönítve kell kezelni.

A felhasználónak ezért egy megfelelő, elektromos, illetve elektronikus eszközök számára fenntartott újrahasznosító központba kell vinnie a készüléket. Alternatív megoldásként az ártalmatlanítás helyett átadhatja a készüléket a kereskedőnek, amikor új, azonos készüléket vásárol. A legalább 400 m² értékesítési területtel rendelkező, elektronikai termékeket árusító kereskedőknek szintén ingyenesen oda lehet adni az ártalmatlanítandó, 25 cm-nél kisebb elektronikus termékeket vásárlási kötelezettség nélkül. Megfelelő szelektív gyűjtés az élettartama végét elért készülék későbbi újrahasznosítási eljárásához, amely magában foglalja a kezelést és a környezetbarát ártalmatlanítást, segít megakadályozni a környezetre és egészségre irányuló ártalmas hatásokat, valamint elősegíti a készülék anyagainak újbóli használatát és/vagy újrahasznosítását.

HU

AZ ELEMÉK HULLADÉKKÉNT VALÓ KEZELÉSE



A termék Ni-MH típusú feltölthető akkumulátort tartalmaz.

- **A készülék ártalmatlanítása előtt vegye ki belőle az elemeket.**



FIGYELEM! Az elemek eltávolítása előtt húzza ki a csatlakozót az elektromos hálózathoz.

A hulladékkezelésre vonatkozó információkért lépjen kapcsolatba a viszonteladóval vagy a helyi hatóságokkal.

A készülék hulladékként való kezelése előtt távolítsa el az akkumulátort, miután meggyőződött róla, hogy teljesen lemerült.

HU Szétszereléshez:

1. Ha készülék elején vagy hátulján csavarok találhatók, távolítsa el azokat.
 2. Egy csavarhúzóval távolítsa el a készülék elejét és/vagy hátulját. Távolítsa el a csavarokat és/vagy minden alkatrészt, amíg látható nem lesz a NYÁK kártya és az akkumulátor.
 3. Távolítsa el a feltölthető akkumulátort.
- **Az elemeket egy erre kijelölt gyűjtőhelyen adja le.**
 - **NE tegye az elemeket a háztartási hulladékba.**
 - **NE töltsé az akkumulátort 0 °C-nál alacsonyabb és 45 °C-nál magasabb hőmérsékleten.**



FIGYELEM! Az akkumulátor eltávolításához egyszerre csak egy kábelt vágjon át. A művelet alatt a kábelek nem érhetnek egymáshoz.

SZERVIZ ÉS GARANCIA

A termékre az átadás napjától számítva két év garancia van érvényben. A jótállás első napjának a bizonylaton/számlán szereplő (tisztán olvasható) dátumot kell tekinteni, kivéve azt az esetet, amikor a vásárló bizonyítani tudja, hogy a készülék átadása ezt követően történt meg. Az átadáskor már fennálló hibákat a gyártó garanciálisan, díjtalanul kijavítja, vagy indokolt esetben a készüléket díjtalanul kicseréli (kivéve, ha az egyik megoldás aránytalanul nagyobb költséget jelent a másikkal). A vásárló köteles az észlelt hibát a hiba észlelésének napját követő két hónapon belül egy illetékes szervizszolgáltatónál bejelenteni. A jótállás nem terjed ki azokra a hibákra, amelyek a következő okok miatt léptek fel:

- a. szállítás során vagy leesésből keletkező károk,
- b. nem megfelelő üzembe helyezés vagy nem megfelelő elektromos hálózat,
- c. engedéllyel nem rendelkező személyek által végzett javítás vagy módosítás,
- d. nem megfelelő tisztítás vagy karbantartás, illetve annak teljes hiánya,
- e. a kopásnak kitett és/vagy fogyóeszköz alkatrészek és/vagy termékek, ideértve a használat és az eltelt idő miatti élettartamcsökkenést az akkumulátor esetén.
- f. a készülék működésére vonatkozó utasítások be nem tartása, hanyag vagy nem gondos használat.

A fenti lista nem teljes, csak példa. A jótállás nem terjed ki olyan hibákra, amelyek nem vezethetők vissza gyártási hibára. A jótállás emellett nem vonatkozik a készülék helytelen használatára okozta

HU



károkra vagy a professzionális használat okozta hibákra. A gyártó semminemű felelősséget nem vállal a személyekben, tárgyokban vagy háziállatokban bekövetkező sérülésekért és károkért, amennyiben azok a "Használati utasítások és figyelmeztetések" c. kézikönyvben a készülék üzembe helyezésével, használatával és karbantartásával kapcsolatban leírtak be nem tartásából erednek. Ez alól kivételt csak az jelent, ha a forgalmazóval kötött jótállási szerződésben ettől eltérő feltételek szerepelnek.

A szervizszolgálati segítségnyújtás módja

A készülék javítását kizárólag az illetékes szervizszolgálat végezheti el. A jótállás időtartama alatt a hibás készüléket a vásárlás napját igazoló bizonylattal együtt kell a szervizszolgálatnak eljuttatni.



HU



ВВЕДЕНИЕ

Уважаемый клиент! Благодарим вас за выбор нашего изделия. Мы уверены, что вы оцените его качество и надежность, так как при его разработке и производстве нашей главной целью было удовлетворение клиента. Настоящая инструкция по применению соответствует требованиям европейского стандарта EN 82079.



ВНИМАНИЕ! Инструкции и указания по безопасному использованию прибора.

Перед использованием прибора внимательно прочтите инструкцию по эксплуатации, уделяя особое внимание замечаниям по безопасности. Строго соблюдайте все указания. Храните это руководство вместе с иллюстрированной памяткой для обращения в будущем. В случае передачи прибора другому пользователю не забудьте передать ему полный комплект документации.

① ПРИМЕЧАНИЕ: Если некоторые части этого руководства неясны или вызывают сомнения, перед использованием изделия обратитесь в компанию по адресу, указанному на последней странице.

① ПРИМЕЧАНИЕ: Слабовидящие лица могут обратиться к цифровой версии данной инструкции на сайте www.tenactagroup.com

RU

СОДЕРЖАНИЕ

Введение.....	стр. 151
Меры предосторожности.....	стр. 152
Инструкции по безопасному использованию аккумуляторов	стр. 155
Значения символов.....	стр. 157
Описание прибора и комплектующих	стр. 157
Зарядка прибора	стр. 157
Применение	стр. 158
Уход и хранение	стр. 160
Проблемы и решения	стр. 162
Утилизация.....	стр. 162
Утилизация аккумулятора.....	стр. 163
Сервис и гарантия	стр. 164
Иллюстрированная памятка.....	I-II
Технические данные	I II

МЕРЫ ПРЕДОСТОРОЖНОСТИ

- После распаковки проверьте целостность прибора. Убедитесь что все его части находятся на своих местах, как показано в иллюстрированной памятке. Убедитесь в отсутствии следов повреждений при транспортировке. В случае сомнений не используйте прибор и обратитесь в авторизованный сервисный центр.



ВНИМАНИЕ! Перед использованием снимите с прибора информационные материалы: этикетки, карточки и пр.



ВНИМАНИЕ! Опасность удушья. Не позволяйте детям играть с упаковкой. Держите полиэтиленовый пакет вне досягаемости детей.

RU



- Данный прибор должен использоваться только по своему прямому назначению, то есть как машинка для стрижки волос в домашних условиях. Любое иное использование считается несоответствующим назначению и поэтому опасным.
- Перед подключением прибора к электросети убедитесь, что напряжение и частота, указанные в технических данных прибора, соответствуют напряжению и частоте сети. Технические данные находятся на корпусе прибора и на блоке питания (при наличии, см. иллюстрированную памятку).
- Данный прибор может работать автоматически на частоте 50 Гц или 60 Гц.
- Прибор следует использовать только совместно с прилагаемым блоком питания.
- Дети старше 8 лет, лица с ограниченными физическими, сенсорными или умственными способностями, лица, не обладающие достаточным опытом и навыками, могут пользоваться прибором только под присмотром или после получения указаний по безопасному использованию прибора и понимания связанных с ним опасностей. Дети не должны играть с

RU





прибором. Чистка и уход, предусмотренные для выполнения пользователем, не должны осуществляться детьми без присмотра.

- **⊘ НЕ используйте прибор с влажными руками или босыми ногами.**
- **⊘ НЕ тяните за шнур питания или прибор, чтобы вынуть вилку из розетки.**
- **⊘ НЕ тяните и не поднимайте прибор за шнур питания.**
- **⊘ НЕ подвергайте прибор воздействию влаги, атмосферных явлений (дождь, солнце и т.п.) и экстремальных температур.**
- **Не оставляйте работающий прибор без присмотра.**
- **Всегда отключайте прибор от электросети перед чисткой или обслуживанием, а также когда прибор не используется.**
- **В случае неисправности или ненадлежащего функционирования прибора выключите его. Не пытайтесь выполнить ремонт собственными силами. В случае необходимости ремонта обращайтесь в авторизованные сервисные центры.**
- **Если шнур питания поврежден, его необходимо заменить в авторизованном сервисном центре, чтобы предотвратить возможные риски.**



RU







ВНИМАНИЕ! Поддерживайте прибор сухим.

- Прибор должен использоваться только для волос человека. НЕ используйте его для шерсти животных, для париков и накладок из синтетических материалов.
- Характеристики прибора указаны на внешней упаковке.
- Используйте прибор только совместно с прилагаемыми принадлежностями, которые являются неотъемлемой частью прибора.

ИНСТРУКЦИИ ПО БЕЗОПАСНОМУ ИСПОЛЬЗОВАНИЮ АККУМУЛЯТОРОВ

-  НЕ заряжайте аккумуляторы при помощи устройств, не предназначенных для этой цели, или в нарушение указаний, приведенных в RU инструкции по применению.
-  НЕ используйте аккумуляторы, прилагаемые в комплекте к прибору, в других устройствах.



ОПАСНОСТЬ! Риск утечки коррозионных веществ и взрыва. НЕ разбирайте аккумуляторы. Не допускайте перегрева аккумуляторов под воздействием солнечного света, огня и других источников тепла.

НЕ допускайте их короткого замыкания, механического повреждения, попадания в огонь, воду, хранения вместе с металлическими предметами, падения на твердые поверхности. В случае утечки электролита избегайте любого контакта с кожей, глазами и одеждой.

- НЕ используйте прибор и аккумуляторы при наличии на них следов повреждения: деформаций, царапин, странного запаха, изменения цвета поверхности. В таком случае обратитесь в авторизованный сервисный центр.



ОПАСНОСТЬ! Риск серьезных травм. Держите аккумуляторы вне доступа детей. Проглатывание аккумуляторов может повлечь смерть. Поэтому всегда храните аккумуляторы в недоступном для детей месте. В случае проглатывания аккумулятора немедленно обратитесь к врачу или в местный токсикологический центр.

- ⓘ Аккумуляторы подвержены процессу естественной деградации, в связи с чем их емкость снижается со временем.
- Аккумуляторы, которыми укомплектован прибор,

RU

не предусматривают замены силами пользователя.

- **НЕ** пытайтесь заменить аккумуляторы самостоятельно, обратитесь в авторизованный сервисный центр.

ЗНАЧЕНИЯ СИМВОЛОВ



Внимание/Опасность



Запрет



Выключатель



Примечание

ОПИСАНИЕ ПРИБОРА И КОМПЛЕКТУЮЩИХ

Проверьте комплектность поставки в соответствии с рисунком [A], приведенным в иллюстрированной памятке.

1. Гнездо для подключения зарядного устройства или работы с питанием от электросети
2. Индикатор зарядки
3. Кнопка включения/выключения
4. Кнопка режима "ТУРБО"
5. Кнопки отсоединения гребней
6. Низкий гребень
7. Высокий гребень
8. Кнопка регулировки высоты среза
9. Масло
10. Щетка для чистки
11. Сетевой адаптер со шнуром питания

RU

ЗАРЯДКА ПРИБОРА

Перед началом первого использования полностью зарядите прибор, дождавшись, когда красный индикатор перестанет гореть непрерывно и начнет мигать с частотой 1 секунда.

Перед началом использования и зарядки убедитесь, что прибор сухой.

- Выключите прибор.

- Вставьте адаптер (11) в розетку.
- Подсоедините провод зарядки (11) к разъему (1), расположенному в нижней части машинки для стрижки волос.

Не держите прибор постоянно подключенным к розетке.

Выключайте машинку для стрижки волос и вынимайте вилку из розетки после каждого использования или зарядки.

Для продления срока службы аккумулятора придерживайтесь следующих рекомендаций:

- Не заряжайте прибор каждый день. Рекомендуется полностью разряжать аккумулятор раз в шесть месяцев с последующей 1,5-часовой зарядкой.
- Не превышайте рекомендованную длительность зарядки прибора. Чрезмерная зарядка сокращает срок службы аккумуляторов.
- Если изделие планируется не использовать в течение длительного времени, перед помещением на хранение рекомендуется провести 1,5-часовой цикл зарядки.

ПРИМЕНЕНИЕ

RU



ВНИМАНИЕ! НЕ используйте прибор при наличии на нем признаков повреждения.



ВНИМАНИЕ! Не используйте прибор, если его ножи повреждены или не работают надлежащим образом.

Убедитесь, что волосы сухие и чистые, что на них нет следов лака, пены или геля. Расчешите их в направлении роста, удалив возможные узелки.



ВНИМАНИЕ! Отключайте прибор перед заменой принадлежностей.

ИСПОЛЬЗОВАНИЕ РЕГУЛИРУЕМОГО ГРЕБНЯ (6 И 7)

Для установки регулируемого гребня (6 или 7) действуйте в следующем порядке:

- Вставьте регулируемый гребень (6 или 7) в пазы на корпусе прибора до щелчка.
- Убедитесь, что гребень (6 или 7) занял правильное положение в пазах с обеих сторон.
- Регулируемый гребень (6 или 7) позволяет выбирать 12 различных настроек длины среза:
РЕГУЛИРУЕМЫЙ ГРЕБЕНЬ (6): 3, 5, 7, 9, 11, 13 мм
РЕГУЛИРУЕМЫЙ ГРЕБЕНЬ (7): 15, 17, 19, 21, 23, 25 мм
- Отрегулируйте гребень (6 или 7) на желаемую длину среза, нажав на кнопку регулировки (8) и сместив гребень в необходимое положение.
- Включите прибор, нажав кнопку О/И (3). Всегда выключайте прибор, когда он не используется.

ПОЛЕЗНЫЕ СОВЕТЫ

- Начинать стрижку с наиболее высокой настройкой регулируемого гребня и постепенно уменьшайте ее до нужной длины волос.
- Для достижения наилучшего результата стригите волосы в направлении противоположном направлению роста.
- Поскольку не все волосы растут в одну сторону, необходимо работать прибором по нескольким направлениям (вверх, вниз, поперек).
- Если в регулируемом гребне (6 или 7) скопилось слишком много волос, снимите гребень и продуйте или очистите его щеткой (10).
- Записывайте настройки длины волос, используемые для создания определенных причесок, чтобы воспользоваться записями в будущем.

ИСПОЛЬЗОВАНИЕ БЕЗ РЕГУЛИРУЕМОГО ГРЕБНЯ (6 ИЛИ 7)

При желании прибор можно использовать без регулируемого гребня (6 или 7) для срезания волос очень близко к поверхности кожи (1 мм) или выравнивания контура стрижки на затылке и вокруг ушей.

❗ ПРИМЕЧАНИЕ: В отсутствие регулируемого гребня (6 или 7) прибор срезает волосы очень близко к коже.

- Для снятия регулируемого гребня (6 или 7) нажмите на кнопки отсоединения (5), расположенные на боковых сторонах, и выньте гребень из прибора.

ИСПОЛЬЗОВАНИЕ КНОПКИ РЕЖИМА “ТУРБО”

Кнопка режима “ТУРБО” (4) увеличивает скорость работы прибора в два раза. Сместите кнопку вверх (“спортивный режим”) для ускорения процесса стрижки густых волос. Сместите кнопку вниз (“нормальный режим”), если вы стрижете редкие волосы.

УХОД И ХРАНЕНИЕ



ВНИМАНИЕ! Всегда отключайте прибор от электросети перед чисткой или обслуживанием.

Очищайте прибор (убедившись, что он отключен) непосредственно после каждого использования, а также когда режущий узел забивается волосами или грязью.

- Не пользуйтесь для чистки прибора абразивными порошками или жидкостями, такими как спирт или бензин.
- Во избежание повреждения прибора не погружайте его в воду и другие жидкости.



ВНИМАНИЕ! Перед каждым использованием прибора тщательно смажьте ножи по всей длине прилагаемым маслом. После каждого использования очистите ножи прилагаемой щеткой и повторно смажьте их маслом.



ВНИМАНИЕ! Храните масло (9) вне досягаемости детей. Не вдыхайте и не проглатывайте масло, не допускайте его попадания на кожу и в глаза. При необходимости проконсультируйтесь с врачом, показав ему емкость или этикетку продукта.



ВНИМАНИЕ! Перед повторным использованием прибора убедитесь, что все очищенные части полностью **высохли**.

НОЖЕВОЙ БЛОК

- Выключите прибор и извлеките вилку адаптера (11) из розетки.
- Снимите регулируемый гребень (6 или 7), нажав на кнопки (5), расположенные на боковых сторонах изделия, и вынув гребень из прибора.
- Откройте ножевой блок, надавив большим пальцем в направлении вверх на его центральную часть [Рис. В1], и отсоедините блок от прибора.
- Действуйте с осторожностью, чтобы не уронить ножевой блок.
- Очистите ножевой блок и внутреннюю часть прибора прилагаемой щеткой [Рис. В2, В3].
- Разместите язычок ножевого блока в пазу на корпусе прибора и защелкните узел в предусмотренном положении [Рис. В4].

RU

ПРОБЛЕМЫ И РЕШЕНИЯ

Проблема	Причина	Решение
Ножи не движутся	Ножи не смазаны	Очистите ножи щеткой и смажьте их прилагаемым маслом
Ножи нагреваются	Ножи не смазаны	Очистите ножи щеткой и смажьте их прилагаемым маслом

УТИЛИЗАЦИЯ



Упаковка прибора состоит из перерабатываемых материалов. Утилизируйте ее, соблюдая нормы охраны окружающей среды.



В соответствии с директивой 2012/19/UE об утилизации электрического и электронного оборудования (RAEE) символ перечеркнутого мусорного бака, размещенный на приборе или его упаковке, указывает что отслужившее изделие следует утилизировать отдельно от других отходов.

В связи с этим пользователь должен передать прибор

RU в соответствующий центр по утилизации электрического и электронного оборудования. Вместо сдачи на утилизацию прибор можно вернуть продавцу при покупке нового аналогичного прибора. Розничные продавцы электротоваров, имеющие торговую площадь более 400 м², обязаны принимать на утилизацию электронные приборы с размерами менее 25 см бесплатно и без обязательства осуществления покупки. Правильный отдельный сбор с последующей утилизацией отслужившего прибора, включающей переработку и экологически безопасное захоронение, помогает предотвратить вредное воздействие на окружающую среду и здоровье человека и способствует повторному использованию материалов, из которых состоит прибор.

УТИЛИЗАЦИЯ АККУМУЛЯТОРА



Настоящее изделие содержит аккумулятор типа Ni-MH.

- Извлеките аккумуляторы из прибора перед его утилизацией.



ВНИМАНИЕ! Перед снятием аккумуляторов выньте вилку из розетки электросети.

За информацией об утилизации обращайтесь к авторизованному дилеру или в местные органы власти.

Перед началом утилизации прибора извлеките аккумулятор, убедившись, что он полностью разряжен.

Порядок снятия:

1. Удалите винты в нижней или задней части прибора (при наличии).
 2. При помощи отвертки снимите переднюю и/или заднюю панель изделия. Удалите винты и/или дополнительные элементы, ограничивающие доступ к печатной плате с аккумулятором.
 3. Снимите аккумулятор.
- **Сдайте аккумуляторы в специальный приемный пункт.**
 - **НЕ выбрасывайте аккумуляторы вместе с бытовыми отходами.**
 - **НЕ заряжайте аккумуляторы при температуре ниже 0 °C или выше 45 °C.**

RU



ВНИМАНИЕ! При снятии аккумуляторов перерезайте не более одного провода одновременно. Во время данной операции провода не должны касаться друг друга.

СЕРВИС И ГАРАНТИЯ

На прибор предоставляется гарантия сроком два года с даты поставки. За дату поставки принимается дата, указанная на кассовом чеке/счете-фактуре (она должна хорошо читаться), за исключением тех случаев, когда покупатель может доказать, что поставка была произведена позже указанной даты. В том случае если дефект прибора присутствовал уже до того, как товар был получен (производственный брак), гарантируется бесплатный ремонт или замена прибора, в зависимости от того, какое из этих решений более целесообразно. Покупатель должен заявить об обнаруженном дефекте в авторизованный сервисный центр не позднее двух месяцев с момента его обнаружения. Не покрываются гарантией компоненты, дефект которых возник по следующим причинам:

- a. повреждения, обусловленные транспортировкой или падением,
- b. ошибочная установка или несоответствие электросети,
- c. ремонтные работы или изменения, выполненные неуполномоченным персоналом,
- d. несоблюдение предписаний по уходу и чистке,
- e. износ или расходование изделия или его частей, включая сокращение времени автономной работы от аккумуляторов (при наличии) в процессе эксплуатации или по прошествии времени.
- f. несоблюдение инструкций по применению прибора, небрежность или халатность при обращении.



Вышеуказанный список является чисто ориентировочным и не полным, поскольку гарантией не покрываются все те случаи, которые не могут быть отнесены к производственным дефектам прибора. Кроме этого, из гарантии исключены все случаи, связанные с использованием прибора не по назначению, а также для профессиональных целей. Изготовитель не несет ответственности за прямой или косвенный ущерб, причиненный лицам, имуществу и домашним животным в связи с несоблюдением правил, приведенных в соответствующей “Инструкции и мерах предосторожности” в отношении установки, эксплуатации и ухода за прибором. Договорные гарантийные обязательства перед дилером исключаются.

Порядок обращения в сервис

Ремонт прибора должен выполняться в авторизованном сервисном центре. Находящийся на гарантии неисправный прибор должен передаваться в сервисный центр в сопровождении фискального документа, подтверждающего дату приобретения или доставки.



RU



