

MS23F301TQ*
MS23F302TQ*

Микроволновая печь

Инструкция пользователя и
руководство по приготовлению пиццы

удивительные возможности

Благодарим за приобретение данного
устройства компании Samsung.

Примите к сведению, что гарантия Samsung NE распространяется на вызовы специалиста сервисного центра, осуществляемые с целью получить пояснения по работе изделия, исправить неправильную установку, выполнить нормальную очистку или техническое обслуживание.

SAMSUNG

СОДЕРЖАНИЕ



Использование инструкции.....	2
Краткое наглядное руководство.....	11
Печь.....	12
Панель управления.....	12
Принадлежности.....	13
Установка времени.....	13
Принцип работы микроволновой печи.....	14
Проверка работы печи.....	14
Приготовление/Разогрев пищи.....	15
Уровни мощности.....	15
Настройка времени приготовления пищи.....	15
Остановка приготовления пищи.....	15
Настройка режима энергосбережения.....	16
Использование функции удаления запаха.....	16
Использование автоматической функции приготовления русских блюд.....	16
Использование функции приготовления напитков.....	21
Использование режима здорового питания.....	23
Использование программ здорового питания: овощи/крупы.....	23
Использование программ здорового питания: птица/рыба.....	24
Использование функции автоматической ускоренной разморозки.....	25
Использование функции сохранения тепла.....	26
Отключение звукового сигнала.....	26
Защитная блокировка микроволновой печи.....	26
Руководство по выбору посуды.....	27
Руководство по приготовлению пищи.....	28
Устранение неисправностей.....	34
Информационный код.....	36
Технические характеристики.....	37

ИСПОЛЬЗОВАНИЕ ИНСТРУКЦИИ

Вы приобрели микроволновую печь SAMSUNG. Руководство пользователя содержит полезные сведения о том, как пользоваться этой микроволновой печью:

- Меры безопасности
- Подходящие принадлежности и посуда
- Полезные советы по приготовлению пищи
- Советы по приготовлению пищи

ОПИСАНИЕ СИМВОЛОВ И ЗНАЧКОВ

-  **ПРЕДУПРЕЖДЕНИЕ** Несоблюдение или пренебрежение мерами безопасности может стать причиной **серьезной травмы или смерти.**
-  **ВНИМАНИЕ** Несоблюдение или пренебрежение мерами безопасности может привести к получению **незначительной травмы или повреждению имущества.**



Предупреждение. Риск возгорания.



Предупреждение. Электричество.



НЕ следует.



НЕ разбирать.



Отключите вилку кабеля питания от сетевой розетки.



Обратитесь в сервисный центр за помощью.



Важная информация



Предупреждение. Горячая поверхность.



Предупреждение. Взрывчатые вещества.



НЕ прикасаться.



Строго следуйте указаниям.



Во избежание поражения электрическим током убедитесь, что устройство заземлено.



Примечание

ВАЖНЫЕ ИНСТРУКЦИИ ПО БЕЗОПАСНОСТИ

ВНИМАТЕЛЬНО ПРОЧИТЕ И СОХРАНИТЕ ДЛЯ ИСПОЛЬЗОВАНИЯ В ДАЛЬНЕЙШЕМ.

Всегда соблюдайте приведенные ниже инструкции по безопасности.

Перед использованием печи ознакомьтесь со следующими инструкциями и соблюдайте их.

⚠ ПРЕДУПРЕЖДЕНИЕ (только для функций микроволновой печи)

- ПРЕДУПРЕЖДЕНИЕ.** Если дверца или уплотнители дверцы повреждены, печью нельзя пользоваться, пока она не будет отремонтирована квалифицированным специалистом.
- ПРЕДУПРЕЖДЕНИЕ.** Снятие корпуса печи, защищающего от воздействия энергии электромагнитных СВЧ-волн, очень опасно. Любые работы по обслуживанию или ремонту печи, связанные со снятием корпуса, могут выполнять только квалифицированные специалисты.
- Этот электроприбор предназначен для эксплуатации только в домашних условиях.

- ПРЕДУПРЕЖДЕНИЕ.** Детям можно пользоваться печью без контроля взрослых только в том случае, если они получили соответствующие инструкции и в состоянии безопасно пользоваться печью, а также осознают опасность неправильного с ней обращения.
- ПРЕДУПРЕЖДЕНИЕ.** Это устройство могут использовать дети старше 8 лет и взрослые люди с ограниченными физическими, сенсорными либо умственными способностями или лица, у которых отсутствуют необходимые знания или опыт, если их действия контролируются или если они проинструктированы относительно безопасного использования прибора и осознают возможные риски. Детям не следует играть с устройством. Очистка и самостоятельное техническое обслуживание не должно выполняться детьми младше 8 лет. Допускается выполнение очистки детьми более старшего возраста под присмотром родителей.
- Используйте только подходящую для использования в микроволновых печах посуду.
- При разогреве пищи в пластиковом или бумажном контейнере следите за печью, поскольку возможно воспламенение.

★	Микроволновая печь предназначена для разогревания пищи и напитков. Сушка пищевых продуктов или одежды, а также подогрев грелок, домашних тапок, губок, влажных тканей и др. может привести к травме, возгоранию или пожару.
↔	При появлении дыма выключите устройство или отключите его от источника питания и оставьте дверцу печи закрытой, чтобы сдержать пламя.
★	ПРЕДУПРЕЖДЕНИЕ. Нагревание в микроволновой печи емкостей с напитками может привести к замедленному бурному кипению, поэтому при обращении с такими емкостями следует соблюдать меры предосторожности.
★	ПРЕДУПРЕЖДЕНИЕ. Для предотвращения ожогов содержимое бутылочек для кормления и банок для детского питания следует размешать или встряхнуть, а перед употреблением необходимо проверить температуру.
☒	Яйца в скорлупе и цельные яйца, сваренные вкрутую, нельзя разогревать в микроволновых печах, поскольку они могут взорваться даже после завершения разогревания в микроволновой печи.
★	Необходимо регулярно чистить печь, а также удалять из нее остатки пищи.

☒	Печь необходимо регулярно чистить, иначе произойдет повреждение поверхностей, которое может вызвать сокращение срока службы, а также повлечь за собой риск возникновения опасных ситуаций.
☒	Данное устройство не предназначено для установки в трейлерах, фургонах и подобных транспортных средствах.
★	Люди с ограниченными физическими, сенсорными или умственными способностями (включая детей) и лица, не имеющие достаточного опыта или знаний, не должны пользоваться данным устройством, если их действия не контролируются или если они предварительно не проинструктированы о правилах использования лицом, отвечающим за их безопасность.
★	Следите за тем, чтобы дети не играли с устройством.
☒	Во избежание опасных ситуаций замена поврежденного кабеля питания должна производиться изготовителем, сотрудником сервисной службы или другим квалифицированным специалистом.
☒	ПРЕДУПРЕЖДЕНИЕ. Жидкости и другие продукты нельзя разогревать в герметично закрытых контейнерах, так как они могут взорваться.

<input type="checkbox"/>	Не допускается очистка электроприбора при помощи струи воды.
<input checked="" type="checkbox"/>	Чтобы обеспечить удобный доступ к внутренней камере печи и области управления, печь необходимо установить в правильном положении на подходящей высоте.
<input checked="" type="checkbox"/>	Перед первым использованием печи поместите в нее емкость с водой и нагревайте в течение 10 минут.
<input checked="" type="checkbox"/>	Если при работе печи появляется странный звук, дым и запах гари, немедленно отсоедините кабель питания и обратитесь в ближайший сервисный центр.
<input checked="" type="checkbox"/>	Печь следует установить таким образом, чтобы имелся свободный доступ к вилке кабеля питания.
<input type="checkbox"/>	Микроволновая печь предназначена только для автономной установки, ее нельзя размещать в шкафу.

**⚠ ПРЕДУПРЕЖДЕНИЕ
(только для функций микроволновой
печи) — дополнительно**

<input checked="" type="checkbox"/>	ПРЕДУПРЕЖДЕНИЕ. Когда микроволновая печь работает в комбинированном режиме, дети должны использовать ее только под присмотром взрослых из-за высоких температур.
-------------------------------------	---

<input checked="" type="checkbox"/>	Во время использования микроволновая печь нагревается. Будьте осторожны, избегайте контакта с нагревательными элементами внутри печи.
<input type="checkbox"/>	ПРЕДУПРЕЖДЕНИЕ. Внешние части прибора могут сильно нагреваться при использовании. Не оставляйте детей без присмотра рядом с прибором.
<input type="checkbox"/>	Не допускается использование паровых очистителей.
<input type="checkbox"/>	ПРЕДУПРЕЖДЕНИЕ. Во избежание поражения электрическим током перед заменой лампы обязательно отключите устройство.
<input checked="" type="checkbox"/>	ПРЕДУПРЕЖДЕНИЕ. Устройство и его детали могут сильно нагреваться при использовании. Будьте осторожны, избегайте контакта с нагревательными элементами. Не оставляйте детей до 8 лет без постоянного присмотра рядом с прибором.
<input type="checkbox"/>	При работе устройства легкодоступные поверхности могут сильно нагреваться.
<input type="checkbox"/>	При работе устройства дверца или наружная поверхность могут нагреваться.
<input type="checkbox"/>	Устройство и кабель должны быть недоступны для детей младше 8 лет.

★	<p>Это устройство могут использовать дети старше 8 лет и взрослые люди с ограниченными физическими, сенсорными либо умственными способностями или лица, у которых отсутствуют необходимые знания или опыт, если их действия контролируются или если они проинструктированы относительно безопасного использования прибора и осознают возможные риски. Детям не следует играть с устройством. Очистка и обслуживание устройства могут выполняться детьми только под присмотром.</p>
☐	<p>Не используйте абразивные очистители, химически активные вещества и острые металлические скребки для чистки стеклянной дверцы печи, так как это может стать причиной царапин и трещин на стекле.</p>
☐	<p>Данное устройство не оснащено внешним таймером или пультом дистанционного управления.</p>

Это устройство является оборудованием ISM группы 2 класса В. Группа 2 включает в себя все устройства ISM (промышленность, наука, медицина), в которых генерируется и используется радиочастотная энергия в форме электромагнитного излучения для обработки материалов, EDM и оборудование для дуговой сварки. Оборудование класса В включает в себя устройства, предназначенные для работы в домашних условиях и использующие электрические сети низкого напряжения в жилых зданиях.

УСТАНОВКА МИКРОВОЛНОВОЙ ПЕЧИ

Установите печь на плоскую ровную поверхность на высоте 85 см от пола. Поверхность должна быть достаточно прочной, чтобы выдержать вес печи.

1. При установке печи следует обеспечить ее достаточную вентиляцию, оставив, по крайней мере, 10 см свободного пространства сзади и по бокам печи и 20 см сверху.

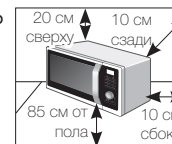

2. Извлеките из печи все упаковочные материалы.
 3. Установите роликовую подставку и вращающийся поднос. Убедитесь, что поднос свободно вращается. (Только для моделей с вращающимся подносом).
 4. Печь следует разместить так, чтобы имелся свободный доступ к вилке кабеля питания.
- ☐ Во избежание опасных ситуаций замена поврежденного кабеля питания должна производиться изготовителем, сотрудником сервисной службы или другим квалифицированным специалистом.
- В целях личной безопасности подключайте кабель питания к розетке сети переменного тока с надлежащим заземлением.

- ☑ Не устанавливайте микроволновую печь в местах с высокой температурой или повышенной влажностью, например, рядом с обычной кухонной плитой или батареей отопления. Необходимо принимать во внимание технические требования к источнику питания, и любой используемый удлинитель должен соответствовать тому же стандарту, что и кабель питания, прилагаемый к печи. Перед первым использованием микроволновой печи протрите влажной тканью внутренние компоненты печи и уплотнение дверцы.

ЧИСТКА МИКРОВОЛНОВОЙ ПЕЧИ

Во избежание скопления жира и частиц продуктов следует регулярно чистить следующие детали микроволновой печи.

- Внутренние и внешние поверхности
 - Дверца и уплотнители дверцы
 - Вращающийся поднос и роликовые подставки (только для моделей с вращающимся подносом)
- ☑ **ВСЕГДА** поддерживайте в чистоте уплотнители дверцы и надежно закрывайте дверцу.
 - ☑ Печь необходимо регулярно чистить, иначе произойдет повреждение поверхностей, которое может вызвать сокращение срока службы, а также повлечь за собой риск возникновения опасных ситуаций.

1. Для очистки внешних поверхностей используйте мягкую ткань и теплую мыльную воду. Промывайте и вытирайте насухо.
 2. Удаляйте брызги и пятна с внутренних поверхностей печи с помощью ткани, смоченной в мыльном растворе. Промывайте и вытирайте насухо.
 3. Чтобы размягчить затвердевшие частицы продуктов и устранить запахи, поставьте в печь чашку с разбавленным лимонным соком и нагревайте ее в течение десяти минут, включив устройство на полную мощность.
 4. Тарелку можно мыть в посудомоечной машине по мере необходимости.
- ☑ **НЕ** допускайте попадания воды в вентиляционные отверстия. **НИ В КОЕМ СЛУЧАЕ** не используйте абразивные материалы и химические растворители. Будьте особенно осторожны при чистке уплотнителей дверцы и следите за тем, чтобы частицы продуктов:
 - не накапливались на них;
 - не мешали правильно закрывать дверцу.
 - ☑ **Чистите** внутреннюю камеру после каждого пользования печью, используя раствор мягкого моющего средства, но сначала дайте стенкам внутренней камеры печи остыть, чтобы избежать ожога.

При чистке верхней части внутренней камеры рекомендуется повернуть нагревательный элемент вниз под углом 45°, а затем почистить.

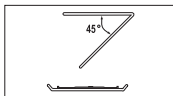

(Только для моделей с поворотным нагревателем)

ХРАНЕНИЕ И РЕМОНТ МИКРОВОЛНОВОЙ ПЕЧИ

При хранении микроволновой печи и ее обслуживании необходимо принять несколько простых мер предосторожности.

Печь нельзя использовать, если повреждены дверца или уплотнители дверцы:

- сломаны петли;
- износился уплотнитель;
- деформировался или погнулся корпус.

Ремонт печи должен выполнять только квалифицированный специалист по обслуживанию микроволновых печей.

НЕ снимайте наружный корпус печи. Если печь неисправна и требует ремонта, или если вы сомневаетесь в ее исправности, выполните следующие действия.

- Отключите ее от сетевой розетки.
- Обратитесь в ближайший сервисный центр.







Если необходимо убрать печь на временное хранение, выберите сухое, защищенное от пыли помещение.

Причина: пыль и влага могут оказать неблагоприятное воздействие на рабочие детали печи.

- ✘ Данная микроволновая печь не предназначена для коммерческого использования.
- ✘ Из соображений безопасности не заменяйте лампочку самостоятельно. Свяжитесь с ближайшим авторизованным сервисным центром Samsung, чтобы организовать замену лампочки квалифицированным техническим специалистом.

⚠ ПРЕДУПРЕЖДЕНИЕ		🔥	⚡	☠	🔪
✘	Любые модификации и ремонт электроприбора должны выполняться только квалифицированными специалистами.	✓	✓	✓	✓
☐	Не нагревайте жидкости и другие продукты питания в герметично закрытых контейнерах в режиме СВЧ.	✓	✓	✓	✓
☐	В целях безопасности не следует чистить прибор струей воды или пара под высоким давлением.	✓	✓	✓	✓
☐	Не устанавливайте устройство рядом с источниками тепла, легковоспламеняющимися материалами, в помещениях с высоким уровнем влажности или пыли, в местах, где на него будет воздействовать прямой солнечный свет и вода, а также в зонах возможной утечки бытового газа и на неровной поверхности.	✓	✓	✓	✓
🔌	Устройству требуется правильное заземление в соответствии с местными или государственными правилами.	✓	✓	✓	✓
★	Регулярно протирайте сухой тряпкой вилку кабеля питания и точки контакта, чтобы удалить пыль и влагу.	✓	✓	✓	✓
☐	Не тяните, не сгибайте кабель питания и не ставьте на него тяжелые предметы.	✓	✓	✓	✓
★	В случае утечки газа (пропана, сжиженного газа и пр.) немедленно проветрите помещение и не прикасайтесь к вилке кабеля питания.	✓	✓	✓	✓

	Не прикасайтесь к вилке кабеля питания мокрыми руками.	✓	✓	✓	✓
	Не отсоединяйте вилку кабеля питания, когда устройство включено.	✓	✓	✓	✓
	Не вставляйте в устройство пальцы и посторонние предметы. Если внутрь устройства попала вода или другое постороннее вещество, отключите вилку кабеля питания и обратитесь в ближайший сервисный центр.	✓	✓	✓	✓
	Устройство не должно подвергаться излишнему физическому воздействию и ударам.	✓	✓	✓	✓
	Не ставьте печь на хрупкие предметы, например на кухонную раковину или стеклянные вещи.	✓	✓		
	Не используйте бензол, растворитель, спирт, пароочиститель или очиститель высокого давления для очистки устройства.	✓	✓	✓	✓
	Убедитесь, что напряжение, частота и сила тока в электрической сети соответствуют характеристикам устройства.	✓	✓		✓
	Убедитесь, что вилка кабеля питания надежно вставлена в сетевую розетку. Не используйте переходник с несколькими гнездами, удлинитель или электрический преобразователь.	✓	✓	✓	
	Не вешайте кабель питания на металлические предметы, не вставляйте кабель питания между предметами и не прокладывайте его за печью.	✓	✓	✓	
	Не используйте поврежденную вилку или кабель питания, а также незакрепленную сетевую розетку. При повреждении вилки или кабеля обратитесь в ближайший сервисный центр.	✓	✓	✓	✓
	Не наносите воду непосредственно на печь.	✓	✓		
	Не ставьте никакие предметы на печь, внутрь и на дверцу печи.	✓	✓	✓	

	Не распыляйте летучие вещества, например инсектициды, на поверхность печи.	✓	✓		
	Не храните легковоспламеняющиеся материалы в печи. Будьте особенно внимательны при нагревании блюд и напитков, содержащих спирт, так как пары спирта могут вступить в контакт с нагретыми деталями печи.	✓		✓	✓
	Не позволяйте детям открывать или закрывать дверцу: они могут ушибиться или прищемить пальцы.	✓	✓	✓	✓
	ПРЕДУПРЕЖДЕНИЕ. Нагревание в микроволновой печи емкостей с напитками может привести к замедленному бурному кипению, поэтому при обращении с такими емкостями необходимо принять меры предосторожности. Для предотвращения подобной ситуации ОБЯЗАТЕЛЬНО дайте печи остыть по меньшей мере в течение 20 секунд после ее выключения, чтобы температура печи сравнялась с окружающей. Перемешивайте жидкость во время разогрева, если это необходимо, и ОБЯЗАТЕЛЬНО перемешивайте ее после разогрева. При ожоге выполните следующие действия по оказанию ПЕРВОЙ ПОМОЩИ . <ul style="list-style-type: none"> • Погрузите обожженное место в холодную воду по меньшей мере на 10 минут. • Наложите чистую сухую повязку. • Не наносите никаких кремов, масел или лосьонов. 	✓	✓	✓	✓
	Не кладите поднос или подставку в воду сразу после приготовления, это может привести к поломке или повреждению.				✓
	Не используйте микроволновую печь для обжаривания во фритюре, поскольку температуру масла контролировать невозможно. Горячее масло может неожиданно выгнуться через край посуды.	✓			✓

⚠ ВНИМАНИЕ					
★	Используйте только ту посуду, которая подходит для микроволновых печей. НЕ используйте металлические контейнеры, столовую посуду с золотой или серебряной отделкой, шампуры, вилки и т.д. Снимите проволоочные зажимы с бумажных или пластиковых пакетов. Причина: может образоваться электрическая дуга или искрение, что приведет к повреждению печи.	✓		✓	✓
☐	Не используйте микроволновую печь для сушки бумаги или одежды.	✓		✓	✓
★	При разогревании небольшого количества пищи сократите время, чтобы предотвратить перегрев или порчу пищи.	✓		✓	✓
☐	Не допускайте попадания воды на кабель питания и вилку и держите кабель вдали от нагретых деталей и источников тепла.	✓	✓		
☐	Сырые яйца и цельные яйца, сваренные вкрутую, нельзя разогревать в микроволновых печах, поскольку они могут взорваться даже после завершения разогревания в микроволновой печи. Также нельзя разогревать герметично закрытые бутылки, банки, контейнеры, орехи в скорлупе, помидоры и т.д.			✓	✓
☐	Не закрывайте вентиляционные отверстия тканью или бумагой. Эти материалы могут загореться при контакте с горячим воздухом, выходящим из печи. Печь может перегреться и автоматически отключиться. Ее можно будет включить, после того как она охладится.	✓		✓	
	Обязательно пользуйтесь кухонными перчатками при извлечении посуды из печи для предотвращения случайного ожога.			✓	
★	Перемешивайте жидкость во время разогревания и после. Не открывайте дверцу в течение 20 секунд после того, как печь отключится, чтобы предотвратить бурное кипение.			✓	
★	Во избежание ожогов горячим воздухом или паром при открытии дверцы следует находиться на расстоянии вытянутой руки от печи.			✓	

☐	Не включайте микроволновую печь, если в ней ничего нет. Микроволновая печь автоматически отключится на 30 минут в целях безопасности. При случайном включении печи рекомендуется поместить в нее стакан воды, чтобы поглотить СВЧ-волны.	✓			✓
★	При установке печи обеспечьте необходимо расстояние до стен, которое указано в руководстве. (см. "Установка микроволновой печи").	✓		✓	
★	Соблюдайте осторожность при подключении других электроприборов к сетевым розеткам, расположенным рядом с печью.	✓	✓	✓	

МЕРЫ ПРЕДОСТОРОЖНОСТИ ДЛЯ ПРЕДОТВРАЩЕНИЯ ВОЗМОЖНОГО ВОЗДЕЙСТВИЯ ЭЛЕКТРОМАГНИТНОГО ИЗЛУЧЕНИЯ. (ТОЛЬКО ДЛЯ ФУНКЦИЙ МИКРОВОЛНОВОЙ ПЕЧИ)

Несоблюдение описанных ниже мер предосторожности может привести к вредному воздействию электромагнитных волн.

- (a) Ни при каких обстоятельствах не следует включать печь с открытой дверцей, ломать блокировочные фиксаторы (защелки дверцы) или вставлять какие-либо предметы в отверстия для блокировочных фиксаторов.
- (b) НЕ допускайте попадания посторонних предметов между дверцей и передней панелью печи, а также накопления частиц пищи или осадка чистящего средства на уплотняющих поверхностях. После использования печи очистите дверцу и уплотняющие поверхности сначала влажной, а затем сухой мягкой тканью.
- (в) НЕ пользуйтесь неисправной печью, пока ее не отремонтирует квалифицированный специалист по обслуживанию микроволновых печей, прошедший обучение у производителя данного изделия. Особенно важно обеспечить правильное закрытие дверцы печи и следить за исправностью следующих деталей:
 - (1) дверца (не должна быть погнута);
 - (2) петли дверцы (не должны быть сломаны или ослаблены);
 - (3) уплотнители дверцы и уплотняющие поверхности.
- (г) Настройка или ремонт печи должны выполняться только квалифицированным специалистом по обслуживанию микроволновых печей, прошедшим обучение у производителя данного изделия.

Samsung будет взимать плату за замену аксессуара или устранение косметического дефекта в том случае, если такое повреждение устройства и/или утрата аксессуара возникли по вине покупателя. Предметы, на которые распространяется вышеуказанное условие:

- (a) Дверца, ручка, внешняя панель или панель управления с заусенцами, царапинами или признаками физического повреждения.

- (б) Сломанный или отсутствующий поднос, направляющая ролика, муфта или решетка.
- Используйте устройство только по назначению, как описано в данном руководстве. Приведенные предупреждения и важные инструкции по технике безопасности не являются исчерпывающими. Пользователь обязан руководствоваться здравым смыслом, быть внимательным и осторожным при установке, обслуживании и эксплуатации устройства.
 - Поскольку данное руководство предназначено для нескольких моделей, характеристики используемой микроволновой печи могут немного отличаться от описанных и некоторые предупреждения могут быть неприменимы. При возникновении вопросов обратитесь в ближайший сервисный центр или воспользуйтесь поиском справочной информации на веб-сайте по адресу: www.samsung.com.
 - Эта микроволновая печь предназначена для разогревания пищи. И подходит только для домашнего использования. Во избежание ожогов и возгорания не нагревайте ткани и пакеты, наполненные зернами. Производитель не несет ответственности за ущерб, полученный в результате неправильного использования устройства.
 - Печь необходимо регулярно чистить, иначе произойдет повреждение поверхностей, которое может вызвать сокращение срока службы, а также повлечь за собой риск возникновения опасных ситуаций.



ПРАВИЛЬНАЯ УТИЛИЗАЦИЯ ИЗДЕЛИЯ (ИСПОЛЬЗОВАННОЕ ЭЛЕКТРИЧЕСКОЕ И ЭЛЕКТРОННОЕ ОБОРУДОВАНИЕ)

(Действительно для стран, использующих систему раздельного сбора отходов)

Наличие данного значка показывает, что изделие и его электронные аксессуары (например, зарядное устройство, гарнитура, кабель USB) по окончании их срока службы нельзя утилизировать вместе с другими бытовыми отходами. Во избежание нанесения вреда окружающей среде и здоровью людей при неконтролируемой утилизации, а также для обеспечения возможности переработки для повторного использования, утилизируйте изделие и его электронные аксессуары отдельно от прочих отходов.

Сведения о месте и способе утилизации изделия в соответствии с нормами природоохранного законодательства можно получить у продавца или в соответствующей государственной организации.

Бизнес-пользователи должны обратиться к своему поставщику и ознакомиться с условиями договора купли-продажи. Запрещается утилизировать изделие и его электронные аксессуары вместе с другими производственными отходами.

КРАТКОЕ НАГЛЯДНОЕ РУКОВОДСТВО

Приготовление пищи.

1. Положите продукты в печь.

Выберите уровень мощности, нажимая кнопку **СВЧ** (🔥).



2. Установите время приготовления, повернув **круговой переключатель** в соответствующее положение.

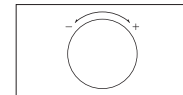

3. Нажмите кнопку **СТАРТ/+30СЕК** (⏪).

Результат: Начнется приготовление пищи. По завершении приготовления печь подаст 4 звуковых сигнала.



Автоматическая ускоренная разморозка продуктов.

1. Поместите замороженные продукты в печь.

Выберите тип приготавливаемой пищи, нажав кнопку **Ускоренная разморозка** (❄️) один или несколько раз.



2. Выберите нужный вес, повернув **круговой переключатель** в соответствующее положение.

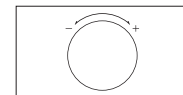

3. Нажмите кнопку **СТАРТ/+30СЕК** (⏪).

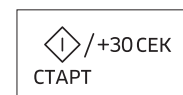

Добавление дополнительных 30 секунд.

Оставьте пищу в печи.

Нажмите кнопку **СТАРТ/+30СЕК** (⏪) один или несколько раз для установки дополнительных 30 секунд.



ПЕЧЬ

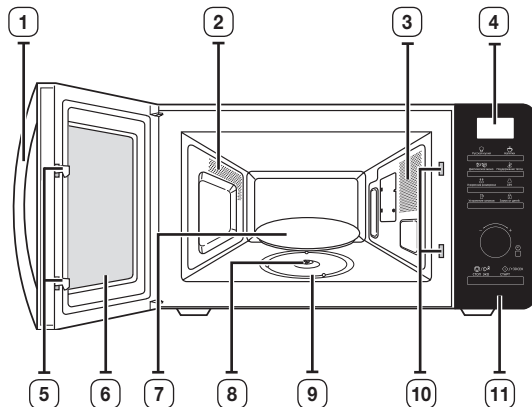

- | | |
|-----------------------------|--|
| 1. РУЧКА ДВЕРЦЫ | 6. ДВЕРЦА |
| 2. ВЕНТИЛЯЦИОННЫЕ ОТВЕРСТИЯ | 7. ВРАЩАЮЩИЙСЯ ПОДНОС |
| 3. ПОДСВЕТКА | 8. МУФТА |
| 4. ДИСПЛЕЙ | 9. РОЛИКОВАЯ ПОДСТАВКА |
| 5. ЗАЩЕЛКИ ДВЕРЦЫ | 10. ОТВЕРСТИЯ ДЛЯ БЛОКИРОВОЧНЫХ ФИКСАТОРОВ |
| | 11. ПАНЕЛЬ УПРАВЛЕНИЯ |

ПАНЕЛЬ УПРАВЛЕНИЯ

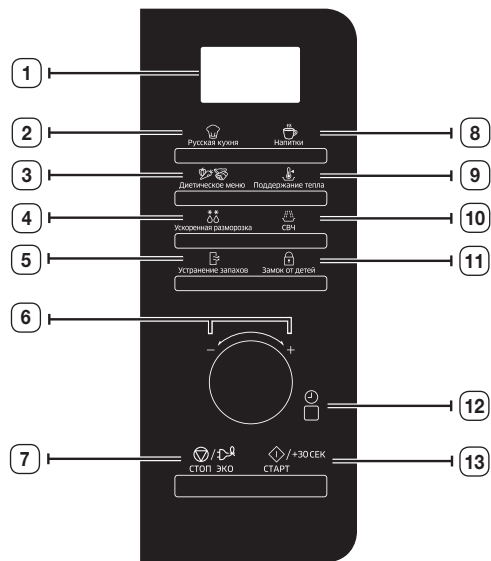

- | | |
|---|---------------------------------------|
| 1. ДИСПЛЕЙ | 7. КНОПКА СТОП/РЕЖИМ ЭНЕРГОСБЕРЕЖЕНИЯ |
| 2. КНОПКА РУССКАЯ КУХНЯ | 8. КНОПКА НАПИТКИ |
| 3. КНОПКА ДИЕТИЧЕСКОЕ МЕНЮ | 9. КНОПКА ПОДДЕРЖАНИЕ ТЕПЛА |
| 4. КНОПКА УСКОРЕННАЯ РАЗМОРОЗКА | 10. КНОПКА СВЧ |
| 5. КНОПКА УСТРАНЕНИЕ ЗАПАХОВ | 11. КНОПКА ЗАМОК ОТ ДЕТЕЙ |
| 6. КРУГОВОЙ ПЕРЕКЛЮЧАТЕЛЬ (ВЕС/ФУНКЦИЯ/ВРЕМЯ) | 12. КНОПКА НАСТРОЙКА ЧАСЫ |
| | 13. КНОПКА СТАРТ/+30 СЕК |

ПРИНАДЛЕЖНОСТИ

В зависимости от модели в комплектацию входит несколько принадлежностей, которые выполняют различные функции.

1. **Роликовая подставка** устанавливается в центре печи.

Назначение: Роликовая подставка поддерживает вращающийся поднос.

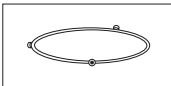

2. **Вращающийся поднос** устанавливается на роликовую подставку так, чтобы его центр совпал с муфтой.

Назначение: Вращающийся поднос является основной поверхностью для приготовления пищи; его можно без труда снять для чистки.

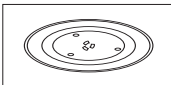

-  **НЕ** используйте микроволновую печь без роликовой подставки и вращающегося подноса.

УСТАНОВКА ВРЕМЕНИ

Данная микроволновая печь оснащена встроенными часами. При подаче питания на дисплее автоматически отображается значение времени ":0", "88:88" или "12:00".

Установите текущее время. Часы могут показывать время в 24-часовом или 12-часовом формате. Часы необходимо устанавливать в следующих случаях.

- При первоначальной установке микроволновой печи
- После сбоя электропитания в сети переменного тока

-  Не забудьте перевести часы при переходе с летнего времени на зимнее и наоборот.

1. **Чтобы установить время в...**

24-часовом формате.

12-часовом формате.

Нажмите кнопку **Часы** (⌚) один или два раза.

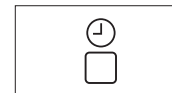

2. Поверните **круговой переключатель**, чтобы установить значение часа.

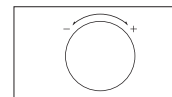

3. Нажмите кнопку **Часы** (⌚).

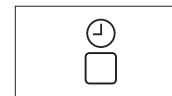

4. Поверните **круговой переключатель**, чтобы установить значение минут.

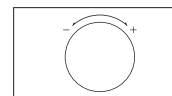

5. Нажмите кнопку **Часы** (⌚).

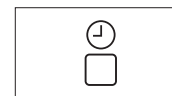

ПРИНЦИП РАБОТЫ МИКРОВОЛНОВОЙ ПЕЧИ

Микроволны представляют собой высокочастотные электромагнитные волны; высвобождающаяся энергия микроволн позволяет готовить или разогревать пищу без изменения ее формы и цвета.

Микроволновой печью можно пользоваться для:

- размораживания (вручную и автоматически),
- приготовления;
- разогрева.

Принцип приготовления пищи.

1. Волны СВЧ, генерируемые магнетроном, равномерно распределяются в процессе вращения блюда на вращающемся подносе. За счет этого пища готовится равномерно.

2. Микроволны проникают в продукт на глубину до 2,5 см. Затем приготовление продолжается за счет распространения тепла внутри продукта.

3. Время приготовления может различаться в зависимости от используемой посуды и свойств продуктов:

- количества и плотности продуктов;
- содержания воды;
- начальной температуры (охлажденная пища или нет).

 Поскольку центральная часть блюда готовится за счет рассеивания тепла, приготовление пищи продолжается даже после извлечения блюда из печи. Поэтому необходимо соблюдать время выдержки пищи, указанное в рецептах блюд и в данной инструкции, для того чтобы обеспечить:

- равномерное приготовление пищи, в том числе в центральной части;
- одинаковую температуру по всему объему пищи.

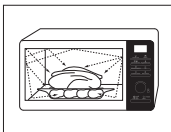

ПРОВЕРКА РАБОТЫ ПЕЧИ

Описанная ниже простая процедура дает возможность в любое время проверить, правильно ли работает печь.

Откройте дверцу печи, потянув за ручку, находящуюся на правой стороне дверцы. Поставьте стакан с водой на вращающийся поднос. Затем закройте дверцу.

1. Нажмите кнопку **СВЧ** ().

Результат: На дисплее отобразится индикация 800 Вт (максимальная мощность для приготовления пищи).



2. Вращением **кругового переключателя** установите время 4-5 минут и нажмите кнопку **СТАРТ/+30СЕК** ().

Результат: В печи загорится свет, и поднос начнет вращаться.



- 1) Начнется приготовление пищи, по его окончании прозвучат 4 звуковых сигнала.
- 2) Сигнал, напоминающий о завершении приготовления, прозвучит 3 раза (один сигнал в минуту).
- 3) Затем вновь отобразится текущее время.

 Печь должна быть включена в подходящую сетевую розетку. В печь должен быть установлен вращающийся поднос. Если используется уровень мощности, отличный от максимального, чтобы довести воду до кипения, потребуется больше времени.

ПРИГОТОВЛЕНИЕ/РАЗОГРЕВ ПИЦЦИ

Ниже описывается процесс приготовления или разогрева пиццы. ОБЯЗАТЕЛЬНО проверяйте заданные параметры приготовления, прежде чем оставить печь без присмотра. Сначала поместите приготавливаемое блюдо в центр вращающегося подноса. Затем закройте дверцу.

1. Нажмите кнопку **СВЧ** (🔥).

Результат: На дисплее отобразится индикация 800 Вт (максимальная мощность для приготовления пиццы). Выберите нужный уровень мощности, нажимая кнопку **СВЧ** (🔥) до появления требуемого значения мощности на дисплее. См. таблицу уровней мощности.



2. Установите время приготовления, повернув **круговой переключатель**.

Результат: Отобразится время приготовления.

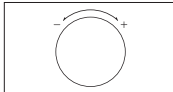

3. Нажмите кнопку **СТАРТ/+30СЕК** (⏪).

Результат: В печи загорится свет, и поднос начнет вращаться.

- 1) Начнется приготовление пиццы, по его окончании прозвучат 4 звуковых сигнала.
- 2) Сигнал, напоминающий об окончании приготовления, прозвучит 3 раза. (по одному в минуту)
- 3) Затем вновь отобразится текущее время.

🚫 **Никогда** не включайте микроволновую печь, если в ней нет продуктов.

🔍 Если нужно быстро разогреть блюдо на максимальной мощности (800 Вт), просто нажмите кнопку **СТАРТ/+30СЕК** (⏪) по одному разу на каждые 30 секунд времени приготовления. Печь начинает работать немедленно.

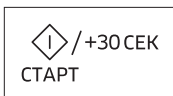

УРОВНИ МОЩНОСТИ

Можно выбрать один из уровней мощности, приведенных ниже.

Уровень мощности	Выходная мощность
ВЫСОКИЙ	800 Вт
УМЕРЕННО ВЫСОКИЙ	600 Вт
СРЕДНИЙ	450 Вт
УМЕРЕННО НИЗКИЙ	300 Вт
РАЗМОРОЗКА (❄️)	180 Вт
НИЗКИЙ/СОХРАНЕНИЕ ТЕПЛА	100 Вт

- 🔍 Если выбран более высокий уровень мощности, время приготовления необходимо уменьшить.
- 🔍 Если выбран более низкий уровень мощности, время приготовления необходимо увеличить.

НАСТРОЙКА ВРЕМЕНИ ПРИГОТОВЛЕНИЯ ПИЦЦИ

Время приготовления пиццы можно увеличивать при помощи кнопки **СТАРТ/+30СЕК** (⏪), добавляя каждым нажатием 30 секунд времени приготовления. Нажмите кнопку **СТАРТ/+30СЕК** (⏪) один раз, чтобы добавить 30 секунд.

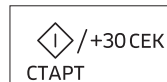

ОСТАНОВКА ПРИГОТОВЛЕНИЯ ПИЦЦИ

Работу печи можно остановить в любой момент, чтобы проверить состояние пиццы.

1. Временная остановка.

- 1) Откройте дверцу.

Результат: Процесс приготовления пиццы остановится. Чтобы возобновить процесс приготовления, закройте дверцу и снова нажмите кнопку (⏪).

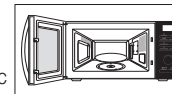

- 2) Нажмите кнопку **СТОП/ЭКО** (🛑/🌿).

Результат: Процесс приготовления пиццы остановится. Для возобновления процесса приготовления повторно нажмите (⏪).

2. Полная остановка.

Нажмите кнопку **СТОП/ЭКО** (🛑/🌿).

Результат: Процесс приготовления будет остановлен. Если необходимо отменить параметры приготовления, нажмите кнопку **СТОП/ЭКО** (🛑/🌿) еще раз.



🔍 Параметры можно отменить перед началом приготовления, просто нажав кнопку **СТОП/ЭКО** (🛑/🌿).

НАСТРОЙКА РЕЖИМА ЭНЕРГОСБЕРЕЖЕНИЯ

Данная печь оснащена режимом энергосбережения. Данный режим позволяет экономить электроэнергию, когда печь не используется. Нормальное состояние – режим ожидания с отображением часов.

- Нажмите кнопку **СТОП/ЭКО** (🔌/🏠).

Результат: Дисплей выключен.

- Чтобы выйти из режима энергосбережения, откройте дверцу, после чего на дисплее отобразится текущее время. Печь готова к использованию.



📌 Функция автоматической экономии энергии

Если в процессе настройки или при временной остановке не было выбрано никакой функции, то через 25 минут действие отменится, и будут отображены часы.

Если дверца открыта, лампочка печи выключится через 5 минут.

ИСПОЛЬЗОВАНИЕ ФУНКЦИИ УДАЛЕНИЯ ЗАПАХА

Используйте эту функцию после приготовления ароматной пищи или если внутри печи имеется дым. Сначала очистите внутреннюю поверхность печи.

Завершив чистку, нажмите кнопку **Устранение запахов** (👉). По завершению операции печь подаст четыре звуковых сигнала.



- 📌 Время процедуры устранения запахов — 5 минут. Оно увеличивается на 30 секунд при каждом нажатии кнопки **СТАРТ/+30СЕК** (⬅).

- 📌 Максимальное время процедуры устранения запахов — 15 минут.

ИСПОЛЬЗОВАНИЕ АВТОМАТИЧЕСКОЙ ФУНКЦИИ ПРИГОТОВЛЕНИЯ РУССКИХ БЛЮД

В режиме **Русская кухня** (👨🍳) предоставляются запрограммированные по времени рецепты. При этом не нужно устанавливать время приготовления или уровень мощности.

Выбрать тип блюда можно, повернув **круговой переключатель**.

- 📌 Используйте только ту посуду, которая подходит для микроволновых печей.

Откройте дверцу. Поместите продукты в центр вращающегося подноса. Закройте дверцу.

1. Нажмите кнопку **Русская кухня** (👨🍳).



2. Выберите тип приготавливаемой пищи, нажимая кнопку **Русская кухня** (👨🍳). Описание параметров запрограммированных режимов находится на следующей странице.



- Нажмите кнопку Русская кухня один раз: 1. Русская кухня
- Нажмите кнопку Русская кухня два раза: 2. Суп / каша

3. Выберите блюдо, повернув **круговой переключатель**.

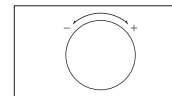

4. Нажмите кнопку **СТАРТ/+30СЕК** (⬅).

Результат: Блюдо будет готовиться в соответствии с предварительно запрограммированными параметрами.

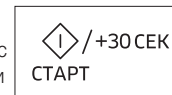

- Когда приготовление закончится, печь подаст четыре звуковых сигнала и четыре раза мигнет цифра "End". Затем печь будет подавать звуковой сигнал каждую минуту.

ИСПОЛЬЗОВАНИЕ АВТОМАТИЧЕСКОЙ ФУНКЦИИ ПРИГОТОВЛЕНИЯ РУССКИХ БЛЮД

В следующей таблице представлены 2 программы автоматического приготовления русских блюд с указанием типа и количества продуктов и соответствующих рекомендаций.

1. Русская кухня

Код	Блюдо	Размер порции	Ингредиенты
1-1	Омлет	130-135 г	Яйца – 3 шт., молоко – 30 мл, соль – 2 г
			< Рекомендации > Взбейте яйца с молоком и солью, вылейте полученную массу в тарелку. Начните приготовление.
1-2	Сосиски с зеленым горошком	Сосиски – 2 шт. Горячий горошек – 132 г	Сосиски – 2 шт. по 50 г, сливочное масло – 5 г, консервированный горошек – 135 г (без жидкости)
			< Рекомендации > Снимите оболочку с сосисок, проколите их вилкой и положите в глубокую миску, добавив сливочное масло. Сверху на масло выложите консервированный горошек. Начните приготовление.
1-3	Кекс	180 г	Сахар – 45 г; ванильный сахар – 5 г, сливочное масло – 40 г, яйцо – ½ шт., молоко – 30 мл, разрыхлитель – 3 г, мука – 100 г
			< Рекомендации > Хорошо перемешайте сахар, ванильный сахар и сливочное масло. Добавьте взбитое яйцо. Добавьте остальные ингредиенты. Поместите полученную массу в смазанную миску. Начните приготовление. Дайте кексу остыть, прежде чем вынуть его из миски.
1-4	Лимонные шарики	190 г (5 шт.)	Мука – 100 г, сливочное масло – 50 г, сахар – 40 г, яичный желток – ½ шт., теплая вода – 1 ст. л., лимонная цедра, для верхнего слоя: Яичный желток – 1 шт., сахарная пудра – 3-5 г
			< Рекомендации > Хорошо перемешайте все ингредиенты. Сделайте пять шариков. Выложите их на пергаментную бумагу. Поставьте на вращающийся поднос. Начните приготовление. Когда печь подаст звуковой сигнал, смажьте шарики сверху яичным желтком, посыпьте сахарной пудрой и продолжите приготовление. Дайте им остыть.

Код	Блюдо	Размер порции	Ингредиенты
1-5	Рыба по-московски	270 г	(1) Шампиньоны – 30 г, филе судака – 150 г, растительное масло – 5 г (2) Сметана – 30 г (2 x 15 г) (3) Ломтики печеного картофеля – 2 шт. (60-70 г/шт.), соль – 5 г, молотый белый перец – ½ г, тертый сыр – 25 г
			< Рекомендации > Выложите грибы на тарелку с рыбой. Полейте растительным маслом (1). Начните приготовление. Когда печь подаст звуковой сигнал, положите половину порции сметаны на керамическую тарелку (в центр) (2). Выложите в сметану грибы. Положите сверху рыбу. Приправьте специями. Разложите вокруг рыбы картофель. Картофель посыпьте сыром (3). Продолжите процесс приготовления.
1-6	Мясные "Ежики"	220 г	(1) Мясной фарш (говядина и свинина) – 120 г (разделите на три части), отваренный рис – 40 г, соль – 1 г, черный молотый перец – ½ г, шинкованный лук – 20 г, мелко рубленый чеснок – 3 г, куриный бульон или бульонный кубик, разведенный в воде – 100 мл (2) Ингредиенты для соуса: Мука – 5 г, томатная паста – 10 г, вода – 40 мл
			< Рекомендации > Добавьте рис в мясной фарш. Добавьте специи и перемешайте руками. Слепите три шарика. Положите лук и чеснок в глубокую тарелку. На них выложите мясные шарики и добавьте бульон. Поместите тарелку в печь. (1) Начните приготовление. Подготовьте все ингредиенты для соуса. (2) Когда печь подаст звуковой сигнал, добавьте соус в бульон с мясными биточками. Переверните и продолжите процесс приготовления.

Код	Блюдо	Размер порции	Ингредиенты
1-7	Куриные ножки с черносливом	325 г 2 шт.	Нашинкованный лук — 15 г, нашинкованная морковь — 20 г, куриные окорочка — 2 шт. (160–180 г), чернослив — 5–7 шт. (50 г), куриный бульон или бульонный кубик, разведенный в воде — 200 мл
			< Рекомендации >
Положите лук и морковь в глубокую тарелку. Сверху выложите куриные ножки, добавьте чернослив и бульон. Поместите миску в микроволновую печь. Начните приготовление. Когда печь подаст звуковой сигнал, переверните ножки и продолжите процесс приготовления.			
1-8	Свиная шейка с горчицей	250 г	(1) Свиная (шейная часть) — 150 г, тертая морковь — 20 г, нашинкованный лук — 20 г, куриный бульон или бульонный кубик, разведенный в воде — 100 мл (2) Ингредиенты для соуса: Мука — 5 г, дижонская горчица — 20 г, сметана — 30 г, вода — 50 мл
			< Рекомендации >
Порежьте мясо ломтиками, подготовьте овощи, добавьте куриный бульон (1). Положите в глубокую тарелку. Хорошо перемешайте и начните приготовление. Подготовьте все ингредиенты для соуса (2). Когда печь подаст звуковой сигнал, влейте смесь в бульон с мясом, перемешайте и продолжите процесс приготовления.			
1-9	Печеный картофель	140-180 г 1–2 шт.	Крупный картофель — 160–200 г (1-2 шт.)
			< Рекомендации >
Вымойте картофель и очистите от кожуры. Положите его в микроволновую печь. Начните приготовление. Разрежьте перед подачей. Перед подачей на стол добавьте сливочное масло, сметану, сыр или другие приправы по вкусу.			

Код	Блюдо	Размер порции	Ингредиенты
1-10	Рататуй	260 г	Нарезанный кубиками цукини — 100 г, нарезанная кубиками морковь — 60 г, нарезанный кубиками болгарский перец — 75 г, нарезанный кубиками лук — 45 г, мелко рубленый чеснок — 6 г, томатная паста — 10 г (для вкуса можно добавить майоран или базилик), овощной бульон или бульонный кубик, разведенный в воде — 130 мл
			< Рекомендации >
Поместите все ингредиенты в чашу. (Добавьте майоран и базилик.) Хорошо перемешайте. Начните приготовление.			
1-11	Рыба по-старорусски	340 г	(1) Нашинкованная свекла — 30 г, нашинкованная морковь — 30 г, нашинкованный лук — 15 г, рыбный/куриный бульон или бульонный кубик, разведенный в воде — 200 мл (2) Ингредиенты для соуса: Мука — 10 г, томатная паста — 10 г, сметана — 30 г, вода — 50 мл (3) Филе карпа или судака — 150 г, лавровый лист — 1 шт.
			< Рекомендации >
Поместите все ингредиенты в глубокую миску и добавьте кипящий бульон. (1) Начните приготовление. После звукового сигнала хорошо перемешайте и добавьте смесь для соуса, овощи и бульон. (2) Добавьте рыбу и лавровый лист (3). Продолжите процесс приготовления.			
1-12	Стейк-бабочка из лосося	125 г	Стейк из лосося в форме бабочки — 150–170 г, соль — 1 г, вода — 20 г (сок лимона или апельсина на выбор — 10 г)
			< Рекомендации >
Добавьте специи к стейку из лосося. Поместите его в миску и добавьте воды. (При желании можно добавить сок). Поместите миску в микроволновую печь и начните приготовление.			

Код	Блюдо	Размер порции	Ингредиенты
1-13	Вареная треска с маслом и яичным соусом	120 г + 53 г соуса	Филе трески — 140-150 г (или филе судака), лимон — 10 г (выжатый сок), соль — 1 г, вода — 30 г, лавровый лист — 1 шт. Соус: Яйцо, сваренное вкрутую — 20 г (½ яйца), рубленая петрушка — 3-5 г, масло — 30 г (режим СВЧ на мощности 800 Вт — 1 мин)
			< Рекомендации >
Добавьте специи к рыбному филе. Поместите его в миску и добавьте воды. Поместите миску в микроволновую печь и начните приготовление. Отдельно приготовьте соус. Сварите яйцо и порежьте его небольшими кубиками. Порубите петрушку и растопите сливочное масло. Смешайте все ингредиенты и поместите сверху на рыбу.			
1-14	Вареная индейка с овощами	315 г	Филе индейки, нарезанное ломтиками — 150 г, нашинкованный цукини — 50 г, нашинкованный лук — 15 г, нашинкованная морковь — 20 г, куриный бульон или бульонный кубик, разведенный в воде — 150 мл
			< Рекомендации >
Поместите все ингредиенты в миску и добавьте кипящий бульон. Начните приготовление. Когда печь подаст звуковой сигнал, переверните кусочки филе, перемешайте овощи и продолжите процесс приготовления.			
1-15	Судак с помидорами и сыром	150 г	Филе судака — 80–100 г (или карпа), майонез — 10 г, соль — 1 г, помидоры, нарезанные кружочками — 50 г, тертый сыр — 20 г
			< Рекомендации >
Смажьте майонезом и посолите филе рыбы. Положите на рыбу помидоры, наколов их зубочисткой. Сверху посыпьте сыром. Поместите на тарелку и начните приготовление. Извлеките зубочистку.			

Код	Блюдо	Размер порции	Ингредиенты
1-16	Печеный картофель	210–240 г	Сливочное масло — 10 г (2x5 г), нашинкованная морковь — 35 г, нашинкованный лук — 25 г, мелко рубленый чеснок — 3 г, рубленые листья сельдерея — 5 г, форель — 1 шт. — 220-250 г, соль — 1 г, молотый белый перец — ½ г, сливочное масло — 5 г
			< Рекомендации >
Смажьте центр пергаментной бумаги сливочным маслом. Выложите на бумагу морковь, лук, чеснок и сельдерея. На овощи положите приправленную специями форель. Смажьте рыбу сливочным маслом. Накройте бумагой. Поместите миску в микроволновую печь и начните приготовление.			
1-17	Рататуй	480-500 г 2 шт.	(1) Болгарский перец — 2 шт. (80 г/шт.), мясной фарш (говядина и свинина) — 150–190 г (разделите на две части), обычный отваренный рис — 10–20 г, соль — 5 г, черный молотый перец — ½ г, говяжий бульон или бульонный кубик, разведенный в воде — 200 мл (2) Ингредиенты для соуса: Мука — 5 г, томатная паста — 10 г, вода — 50 мл
			< Рекомендации >
Добавьте рис в мясной фарш. Добавьте специи и перемешайте руками. Удалите у перца сердцевину и семена. Заполните перец мясом. Положите его в глубокую миску и добавьте бульон (1). Начните приготовление. Подготовьте все ингредиенты для соуса (2). Когда печь подаст звуковой сигнал, влейте смесь в бульон с фаршированным перцем. Переверните и продолжите процесс приготовления.			
1-18	Рыба по-старорусски	150–170 г	Стейк лосося с костями и кожей — 200-250 г, соль — 1 г, лимон — 15 г (сок), вода — 20 г
			< Рекомендации >
Добавьте специи к стейку из лосося. Поместите его в миску и добавьте воды. Поместите миску в микроволновую печь и начните приготовление.			

2. Суп / каша

Код	Блюдо	Размер порции	Ингредиенты
2-1	Каша овсяная	260 г	Овсяные хлопья "Геркулес" — 50 г, сахар — 5 г, соль — 0,5 г, кипяток — 200 мл, холодное молоко — 100 мл
			< Рекомендации >
Высыпьте хлопья в глубокую тарелку, добавьте сахар и соль. Добавьте кипяток, молоко и хорошо перемешайте. Начните приготовление.			
2-2	Мясная солянка	340 г	(1) Нашинкованный лук — 45 г, говяжий бульон или бульонный кубик, разведенный в воде — 350 мл (2) Каперсы — 7 г, тертый соленый огурец — 50 г, томатная паста — 10 г, маслины — 16 г, жидкость от маслин — 20 мл, лавровый лист — 1 шт., мясное ассорти — 30 г, говяжий бульон или бульонный кубик, разведенный в воде — 300 мл
			< Рекомендации >
Поместите лук в большую миску, добавьте кипящий бульон (1). Начните приготовление. Когда печь подаст звуковой сигнал, добавьте остальные ингредиенты (2). Хорошо все перемешайте, добавьте бульон, лавровый лист и продолжите процесс приготовления.			

Код	Блюдо	Размер порции	Ингредиенты
2-3	Борщ	340 г	(1) Тертая свекла — 50 г, нашинкованная капуста — 20 г, тертая морковь — 15 г, нашинкованный лук — 10 г, томатная паста — 15 г, сахар — 5 г (2) Говяжий бульон или бульонный кубик, разведенный в воде — 650 мл, лавровый лист — 1 шт., уксус 9% — 5 мл (по желанию)
			< Рекомендации >
Поместите все ингредиенты в большую миску (1), добавьте горячий бульон (говяжий бульон или бульонный кубик, разведенный в воде — 650 мл) и лавровый лист. Начните приготовление.			
2-4	Куриный суп с лапшой	350 г	Вермишель — 10 г, куриное филе — 50 г, тертая морковь — 15 г, нашинкованный лук — 10 г, куриный бульон или бульонный кубик, разведенный в воде — 440 мл
			< Рекомендации >
Поместите вермишель в большую миску, добавьте кипящий бульон и остальные ингредиенты. Хорошо перемешайте и начните приготовление.			
2-5	Щи	250 г	(1) Шейка свиная куском — 170 г, нашинкованный лук — 20 г, куриный бульон или бульонный кубик, разведенный в воде — 100 мл (2) Ингредиенты для соуса: Мука — 5 г, томатная паста — 15 г, вода — 50 мл, тертые соленые огурцы — 30 г
			< Рекомендации >
Положите мясо и лук в глубокую тарелку и добавьте бульон. (1) Начните приготовление. После звукового сигнала переверните, добавьте смесь для соуса (2) к овощам, бульону и мясу. Все перемешайте и продолжите процесс приготовления.			

Код	Блюдо	Размер порции	Ингредиенты
2-6	Суп из овощей	350 г	Замороженные овощи — 150 г, овощной бульон или бульонный кубик, разведенный в воде — 300 мл
Поместите все ингредиенты в большую миску и добавьте кипящий бульон. Начните приготовление.			
2-7	Корейский Рамэн	120 г (1 упаковка)	Корейский рамен — 1 упаковка, вода (комнатной температуры) — 550 мл
Извлеките лапшу из упаковки и положите все содержимое вместе с водой (550 мл) в миску, подходящую для использования в микроволновой печи. Тщательно перемешайте. Накройте пищевой пленкой и проколите в ней несколько отверстий. Поместите миску в микроволновую печь и начните приготовление.			
2-8	Суп с пельменями	185 г (15 шт.)	Замороженные пельмени — 15 шт. (по 10–12 г/шт.), куриный бульон или бульонный кубик, разведенный в воде — 600 мл, целиковый черный перец — 3-5 шт., лавровый лист — 1 шт.
Поместите все ингредиенты в большую миску и добавьте кипящий бульон. Перемешайте. Начните приготовление. Когда печь подаст звуковой сигнал, переверните ножки и продолжите процесс приготовления.			
2-9	Каша гречневая	200 г	Гречневая крупа — 100 г, соль — 2 г, кипящая вода — 300 мл
Высыпьте гречневую крупу в глубокую тарелку и добавьте соль. Добавьте кипятка и хорошо перемешайте. Начните приготовление.			

ИСПОЛЬЗОВАНИЕ ФУНКЦИИ ПРИГОТОВЛЕНИЯ НАПИТКОВ

В режиме **Напитки** (☕) предоставляются запрограммированные по времени рецепты. При этом не нужно устанавливать время приготовления или уровень мощности.

Выбрать тип блюда можно, повернув **круговой переключатель**.

 Используйте только ту посуду, которая подходит для микроволновых печей.

Откройте дверцу. Поместите продукты в центр вращающегося подноса. Закройте дверцу.

1. Выберите тип приготавливаемой пищи, нажав кнопку **Напитки** (☕) один или несколько раз.



2. Нажмите кнопку **СТАРТ/+30СЕК** (◊).

Результат: Блюдо будет готовиться в соответствии с предварительно запрограммированными параметрами.

- Когда приготовление закончится, печь подаст четыре звуковых сигнала и четыре раза мигнет цифра "End". Затем печь будет подавать звуковой сигнал каждую минуту.



ИСПОЛЬЗОВАНИЕ ПРОГРАММ ДЛЯ ФУНКЦИИ ПРИГОТОВЛЕНИЯ НАПИТКОВ

В следующей таблице представлены программы приготовления напитков с указанием типа и количества ингредиентов и соответствующих рекомендаций.

Код	Блюдо	Размер порции	Ингредиенты
1	Чай с лимоном и мятой	200-250 мл	Вода — 200 мл, чайные листья — 0,5 ст. л., лимон — 1 ломтик, мята — несколько листьев
			<p align="center">< Рекомендации ></p> <p>Положите в воду чайные листья, 1 ломтик лимона и листья мяты. Не накрывайте крышкой во время разогрева. Оставьте постоять в микроволновой печи. Будьте осторожны, вынимая чашку. Процедите.</p>
2	Глинтвейн	150-200 мл	Сухое красное вино — 150 мл, апельсины — 20 г, лимон — 10 г, сахар — 10 г, корица — 1 палочка, гвоздика — 1 г
			<p align="center">< Рекомендации ></p> <p>Смешайте все ингредиенты. Не накрывайте крышкой во время разогрева. Не доводите до кипения. Оставьте постоять в микроволновой печи. Будьте осторожны, вынимая чашку.</p>
3	Чай с корицей и медом	200-250 мл	Вода — 200 мл, корица — 1/2 ст. л., мед — 1 ст. л.
			<p align="center">< Рекомендации ></p> <p>Добавьте корицу в воду. Не накрывайте крышкой во время разогрева. Оставьте постоять в микроволновой печи. Будьте осторожны, вынимая чашку. Охладите до средней температуры. Добавьте мед.</p>
4	Чай "Масала" с молоком и кардамоном	200-250 мл	Чайные листья — 1 чайная ложка, молоко — 100 мл, вода — 100 мл, имбирь — 1/2 чайной ложки, кардамон — 1 шт., корица — 1/2 чайной ложки, сахар — 2 ч. л.
			<p align="center">< Рекомендации ></p> <p>Смешайте воду и молоко, добавьте смесь специй и чайные листья. Не накрывайте крышкой во время разогрева. Оставьте постоять в микроволновой печи. Будьте осторожны, вынимая чашку. Процедите.</p>
5	Компот из ягод	200-250 мл	Вода — 200 мл, сахар — по вкусу, свежие ягоды — 1 ст. л.
			<p align="center">< Рекомендации ></p> <p>Добавьте в воду ягоды и сахар по вкусу. Не накрывайте крышкой во время разогрева. Оставьте постоять в микроволновой печи. Будьте осторожны, вынимая чашку.</p>

Код	Блюдо	Размер порции	Ингредиенты
6	Чай с корицей и лимоном	200-250 мл	Вода — 200 мл, сахар — по вкусу, лимон — 1 ломтик, имбирь — по вкусу, чайные листья — 0,5 ч. л.
			<p align="center">< Рекомендации ></p> <p>Добавьте в воду чайные листья, ломтик лимона и имбирь по вкусу. Не накрывайте крышкой во время разогрева. Оставьте постоять в микроволновой печи. Будьте осторожны, вынимая чашку.</p>
7	Какао	200-250 мл	Молоко — 200 мл, сахар — 2 ч. л., какао — 1 ч. л.
			<p align="center">< Рекомендации ></p> <p>Добавьте в молоко какао и сахар. Не накрывайте крышкой во время разогрева. Оставьте постоять в микроволновой печи. Будьте осторожны, вынимая чашку.</p>
8	Горячий шоколад	350-400 мл	Темный шоколад — 100 г, молоко или сливки (10%) — 250 мл, вода — 1-2 столовые ложки, сахар — по вкусу, взбитые сливки — по вкусу
			<p align="center">< Рекомендации ></p> <p>Натрите шоколад на терке. Добавьте воды и молока, перемешайте. Взбейте смесь. Не накрывайте крышкой во время разогрева. Оставьте постоять в микроволновой печи. Будьте осторожны, вынимая чашку.</p>
9	Клюквенный морс	200 мл	Замороженная клюква — 40 г, сахар — 30 г, вода — 200 мл
			<p align="center">< Рекомендации ></p> <p>Измельчите замороженную клюкву с помощью блендера. Поместите все ингредиенты в чашу. Начните приготовление. Охладите и процедите.</p>
10	Компот из сухофруктов	200 мл	Курага — 25 г, чернослив — 20 г, сушеные яблоки — 15 г, сахар — 10 г, лимонная кислота — 2 щепотки, кипящая вода — 450 мл
			<p align="center">< Рекомендации ></p> <p>Поместите все ингредиенты в большую миску и добавьте кипящую воду. Начните приготовление.</p>

ИСПОЛЬЗОВАНИЕ РЕЖИМА ЗДОРОВОГО ПИТАНИЯ

Функция **Диетическое меню** (🍏🐟) предлагает шестнадцать предварительно запрограммированных по времени рецептов. При этом не нужно устанавливать время приготовления или уровень мощности. Сначала поместите пищу в центр вращающегося подноса и закройте дверцу.

1. Выберите категорию для режима здорового питания, нажав кнопку **Диетическое меню** (🍏🐟) один или два раза.



1. Овощи/Крупы
2. Птица/Рыба

2. Выберите блюдо, повернув **круговой переключатель**. (См. таблицу сбоку).

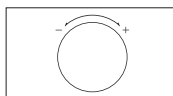

3. Нажмите кнопку **СТАРТ/+30СЕК** (⬠).

Результат: Начнется приготовление пищи.
По его окончании:

- 1) Раздастся 4 звуковых сигнала.
- 2) Сигнал, напоминающий о завершении приготовления, прозвучит 3 раза (один сигнал в минуту).
- 3) Затем вновь отобразится текущее время.

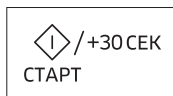

- Используйте только ту посуду, которая подходит для микроволновых печей.

ИСПОЛЬЗОВАНИЕ ПРОГРАММ ЗДОРОВОГО ПИТАНИЯ: ОВОЩИ/КРУПЫ

В следующей таблице представлены 10 автоматических программ для приготовления диетических блюд из овощей и круп. В ней указаны количество продуктов, время выдержки и соответствующие рекомендации. Программы 1-10 выполняются только в режиме СВЧ.

Код	Блюдо	Порция (г)	Время выдержки (мин.)	Рекомендации
1-1	Брокколи	250	1-2	Промойте и очистите брокколи и приготовьте соцветия. Выложите равномерным слоем в стеклянную миску с крышкой. Добавьте 30 мл (2 ст. л.) воды при приготовлении порции размером 250 г. Поместите миску в центр вращающегося подноса. Готовьте с закрытой крышкой. Перемешайте после приготовления.
1-2	Морковь	250	1-2	Промойте и почистите морковь, порежьте ломтиками одинакового размера. Выложите равномерным слоем в стеклянную миску с крышкой. Добавьте 30 мл (2 ст. л.) воды при приготовлении порции размером 250 г. Поставьте миску в центр вращающегося подноса. Готовьте с закрытой крышкой. Перемешайте после приготовления.
1-3	Зеленая фасоль	250	1-2	Промойте и очистите зеленую фасоль. Выложите равномерным слоем в стеклянную миску с крышкой. Добавьте 30 мл (2 ст. л.) воды при приготовлении порции размером 250 г. Поставьте миску в центр вращающегося подноса. Готовьте с закрытой крышкой. Перемешайте после приготовления.
1-4	Шпинат	150	1-2	Промойте и очистите шпинат. Выложите в стеклянную миску с крышкой. Не добавляйте воду. Поместите миску в центр вращающегося подноса. Готовьте с закрытой крышкой. Перемешайте после приготовления.

Код	Блюдо	Порция (г)	Время выдержки (мин.)	Рекомендации
1-5	Кукуруза в початках	250	1-2	Промойте и очистите початки кукурузы и поместите в овальное стеклянное блюдо. Накройте пленкой для микроволновой печи и проткните пленку.
1-6	Очищенный картофель	250	2-3	Промойте и очистите картофель, затем порежьте ломтиками похожего размера. Выложите в стеклянную миску с крышкой. Добавьте 45-60 мл воды (3-4 столовые ложки). Поместите миску в центр вращающегося подноса. Готовьте с закрытой крышкой.
1-7	Коричневый рис	125	5-10	Используйте большое стеклянное блюдо с крышкой, предназначенное для микроволновой печи. Добавьте двойной объем холодной воды (1/4 л). Готовьте с закрытой крышкой. Перед тем как дать блюду постоять в печи, перемешайте и добавьте соль и пряности.
1-8	Макароны из непросеянной муки	125	1	Используйте большое стеклянное блюдо с крышкой, предназначенное для микроволновой печи. Добавьте 1/2 л кипящей воды, щепотку соли и хорошо перемешайте. Готовьте, не накрывая крышкой. Перемешайте перед тем как дать блюду постоять и тщательно слейте воду перед подачей на стол.
1-9	Киноа	125	1-3	Используйте большое стеклянное блюдо с крышкой, предназначенное для микроволновой печи. Добавьте двойное количество холодной воды (250 мл). Готовьте с закрытой крышкой. Перед тем как дать блюду постоять в печи, перемешайте и добавьте соль и пряности.
1-10	Булгур	125	2-5	Используйте большое стеклянное блюдо с крышкой, предназначенное для микроволновой печи. Добавьте двойное количество холодной воды (250 мл). Готовьте с закрытой крышкой. Перед тем как дать блюду постоять в печи, перемешайте и добавьте соль и пряности.

ИСПОЛЬЗОВАНИЕ ПРОГРАММ ЗДОРОВОГО ПИТАНИЯ: ПТИЦА/РЫБА

В следующей таблице представлены 6 автоматических программ для приготовления диетических блюд из птицы и рыбы, количество, время выдержки и соответствующие рекомендации. Программы 1-6 выполняются только в режиме СВЧ.

Код	Блюдо	Порция (г)	Время выдержки (мин.)	Рекомендации
2-1	Куриная грудка	250	2	Промойте кусочки и положите на керамическую тарелку. Накройте пленкой для микроволновых печей. Проткните пленку. Поставьте блюдо на вращающийся поднос.
2-2	Грудка индейки	250	2	Промойте кусочки и положите на керамическую тарелку. Накройте пленкой для микроволновых печей. Проткните пленку. Поставьте блюдо на вращающийся поднос.
2-3	Рыбное филе на гриле	250	1-2	Промойте рыбу и поместите на керамическую тарелку, добавьте 1 столовую ложку лимонного сока. Накройте пленкой для микроволновых печей. Проткните пленку. Поставьте блюдо на вращающийся поднос.
2-4	Филе лосося	150	1-2	Промойте рыбу и поместите на керамическую тарелку, добавьте 1 столовую ложку лимонного сока. Накройте пленкой для микроволновых печей. Проткните пленку. Поставьте блюдо на вращающийся поднос.
2-5	Свежие креветки	250	1-2	Промойте креветки и поместите на керамическую тарелку, добавьте 1 столовую ложку лимонного сока. Накройте пленкой для микроволновых печей. Проткните пленку. Поставьте блюдо на вращающийся поднос.
2-6	Свежая форель	250	2	Поместите 2 целых свежих рыбы на термостойкое блюдо. Добавьте щепотку соли, 1 столовую ложку лимонного сока и пряности. Накройте пленкой для микроволновых печей. Проткните пленку. Поставьте блюдо на вращающийся поднос.

ИСПОЛЬЗОВАНИЕ ФУНКЦИИ АВТОМАТИЧЕСКОЙ УСКОРЕННОЙ РАЗМОРОЗКИ

Функция **Автоматическая ускоренная разморозка** (***) позволяет размораживать мясо, птицу, рыбу и хлеб/выпечку. Время размораживания и уровень мощности устанавливаются автоматически.

Достаточно просто выбрать программу и вес продуктов.

- Используйте только ту посуду, которая подходит для микроволновых печей.

Сначала поместите замороженный продукт в центр вращающегося подноса и закройте дверцу.

1. Выберите тип приготавливаемой пищи, нажав кнопку **Ускоренная разморозка** (***) один или несколько раз.



2. Выберите вес продукта, повернув **круговой переключатель**.

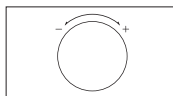

3. Нажмите кнопку **СТАРТ/+30СЕК** (◊).

Результат:

- Начинается размораживание продуктов.
- По истечении половины времени размораживания печь подает звуковые сигналы, напоминая о том, что нужно перевернуть продукты.
- Снова нажмите кнопку (◊) для завершения процесса разморозки.

- Продукты можно также размораживать, не используя автоматические параметры. Для этого выберите функцию приготовление/разогрев в режиме СВЧ при уровне мощности 180 Вт. Подробную информацию см. в разделе "Приготовление/Разогрев пищи" на стр. 15.

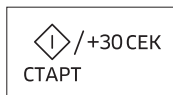

ПРОГРАММЫ АВТОМАТИЧЕСКОЙ УСКОРЕННОЙ РАЗМОРОЗКИ

В таблице ниже представлены разные программы режима Автоматическая ускоренная разморозка, вес продуктов, время выдержки и соответствующие рекомендации. Перед размораживанием следует удалить упаковку.

Положите мясо, птицу, рыбу, фрукты/ягоды на керамическую тарелку.

Код/Продукты	Размер порции (г)	Время выдержки (мин.)	Рекомендации
1. Мясо	200-1500	20-60	Закройте края алюминиевой фольгой. Переверните мясо, когда печь подает звуковой сигнал. Эта программа подходит для говядины, баранины, свинины, бифштексов, котлет и мясного фарша.
2. Птица	200-1500	20-60	Накройте ножки и крылышки алюминиевой фольгой. Переверните птицу, когда печь подает звуковой сигнал. Эта программа подходит как для размораживания целой птицы, так и для размораживания птицы по частям.
3. Рыба	200-1500	20-50	Хвост целой рыбы оберните алюминиевой фольгой. Переверните рыбу, когда печь подает звуковой сигнал. Эта программа подходит для размораживания целой рыбы и рыбного филе.
4. Фрукты/Ягоды	100-600	5-20	Равномерно разложите фрукты на плоском стеклянном блюде. Эта программа подходит для всех видов фруктов.

- Для разморозки продуктов не в автоматическом режиме выберите функцию ручной разморозки и уровень мощности 180 Вт. Дополнительные сведения о функции ручной разморозки и времени разморозки см. на стр. 32-33.

ИСПОЛЬЗОВАНИЕ ФУНКЦИИ СОХРАНЕНИЯ ТЕПЛА

Функция **Поддержание тепла** (🔥) позволяет поддерживать температуру блюда до момента подачи на стол.

Используйте данную функцию, чтобы блюдо оставалось теплым до подачи на стол.

Режим сохранения тепла может выполняться в течение 99 минут.

1. Нажмите кнопку **Поддержание тепла** (🔥).



2. Поверните **круговой переключатель**, чтобы установить время подогрева. (Первоначально значение времени устанавливается на 99 минут).

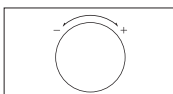

3. Нажмите кнопку **СТАРТ/+30СЕК** (▶).

Чтобы выйти из режима сохранения тепла, откройте дверцу или нажмите кнопку **СТОП/ЭКО** (🔌).

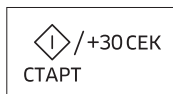

- ☞ Не используйте эту функцию для разогревания холодных продуктов. Программы предназначены только для поддержания температуры недавно приготовленных блюд.
- ☞ Не рекомендуется поддерживать температуру продуктов слишком долго (более 1 часа), поскольку процесс приготовления будет продолжаться. Теплые продукты портятся быстрее.
- ☞ Не закрывайте крышкой или пластиковой пленкой.
- ☞ Вынимайте блюдо, используя кухонные рукавицы.

ОТКЛЮЧЕНИЕ ЗВУКОВОГО СИГНАЛА

Вы можете отключить звуковой сигнал в любое время.

1. Нажмите кнопки **СТОП/ЭКО** (🔌/🔌) и **СТАРТ/+30СЕК** (▶) одновременно.



Результат:

- На дисплее появится следующая индикация.
- OFF
- Печь не будет больше подавать сигнал при каждом нажатии кнопки.

2. Чтобы снова включить звуковой сигнал, повторно нажмите кнопки **СТОП/ЭКО** (🔌/🔌) и **СТАРТ/+30СЕК** (▶).



Результат:

- На дисплее появится следующая индикация.
- On
- Печь будет снова подавать звуковой сигнал.

ЗАЩИТНАЯ БЛОКИРОВКА МИКРОВОЛНОВОЙ ПЕЧИ

В данной микроволновой печи есть встроенная система безопасности, которая позволяет блокировать использование печи, чтобы дети или не знакомый с работой печи человек не мог случайно ее включить. Печь можно заблокировать в любое время.

1. Нажмите кнопку **Замок от детей** (🔒) и удерживайте ее в течение одной секунды.

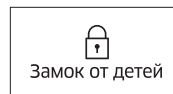

Результат:

- Печь заблокирована (выбор функций недоступен).
- На дисплее отобразится "L".

2. Чтобы снять блокировку, нажмите кнопку **Замок от детей** (🔒) и удерживайте ее в течение одной секунды.



Результат: Печью можно пользоваться в обычном режиме.

РУКОВОДСТВО ПО ВЫБОРУ ПОСУДЫ

Для успешного приготовления пищи в микроволновой печи микроволны должны проникать сквозь пищу, не отражаясь от используемой посуды и не поглощаясь ею. Поэтому при выборе посуды следует соблюдать особую осторожность. Если посуда помечена, как предназначенная для использования в микроволновых печах, то ее можно использовать.

В следующей таблице приведена информация о различных типах кухонных принадлежностей, возможности и способах их использования в микроволновой печи.

Кухонные принадлежности	Пригодность для использования в микроволновой печи	Примечания
Алюминиевая фольга	✓ ✗	Может использоваться в небольших количествах для защиты отдельных участков пищи от подгорания. Близкое расположение фольги к стенке печи или использование фольги в большом количестве может привести к образованию электрической дуги.
Тефлоновая тарелка	✓	Не разогревайте предварительно более 8 минут.
Фарфор и керамика	✓	Фарфор, керамику, глазурованную керамику и тонкостенный фарфор обычно можно использовать, если на них нет металлической отделки.
Одноразовая посуда из полиэфирного волокна	✓	Такая посуда обычно используется для упаковки замороженных продуктов.
Упаковка продуктов быстрого приготовления	✓	Можно использовать для разогрева продуктов. При перегреве полистирол может плавиться.
	✗	Существует риск возгорания.
	✗	Может стать причиной возникновения электрической дуги.
Стеклопосуда	✓	Может использоваться при отсутствии металлической отделки.

Кухонные принадлежности	Пригодность для использования в микроволновой печи	Примечания
<ul style="list-style-type: none"> Тонкостенная стеклянная посуда Стеклопосуда 	✓	Может использоваться для разогрева продуктов и жидкостей. При резком нагреве хрупкое стекло может разбиться или лопнуть. Нужно обязательно снять крышку. Подходят только для разогрева.
Металл		
<ul style="list-style-type: none"> Блюда Пакеты для заморозки с проводящими зажимами 	✗	Может стать причиной возникновения электрической дуги или возгорания.
Бумага		
<ul style="list-style-type: none"> Тарелки, чашки, текстильные и бумажные салфетки Переработанная бумага 	✓	Для приготовления в течение короткого времени и разогрева. Для поглощения избыточной влаги.
	✗	Может стать причиной возникновения электрической дуги.
Пластик		
<ul style="list-style-type: none"> Контейнеры Пищевая пленка Пакеты для заморозки 	✓	В частности, жаропрочный термопластик. Некоторые другие виды пластика при высокой температуре могут деформироваться или обесцвечиваться. Не используйте меламиновый пластик.
	✓	Может использоваться для сохранения влаги. Не должна соприкасаться с продуктами. Будьте осторожны, чтобы не обжечься горячим паром, снимая пленку.
	✓ ✗	Только если они пригодны для кипячения или использования в печи. Не должны быть закрыты герметично. При необходимости проткните вилкой.
Вощеная или жиронепроницаемая бумага	✓	Может использоваться для сохранения влаги и предупреждения разбрызгивания.

✓ : Рекомендуется ✓ ✗ : Использовать с осторожностью ✗ : Не рекомендуется

РУКОВОДСТВО ПО ПРИГОТОВЛЕНИЮ ПИЩИ

МИКРОВОЛНЫ

Микроволновая энергия проникает в пищу, притягиваясь и поглощаясь содержащимися в пище водой, жиром и сахаром. Микроволны заставляют молекулы пищи быстро колебаться. Быстрые колебания этих молекул создают трение, а генерируемое в результате трения тепло запускает процесс приготовления пищи.

ПРИГОТОВЛЕНИЕ ПИЩИ

Кухонная посуда для микроволновой печи:

Кухонная посуда должна позволять микроволнам проходить через нее для обеспечения максимальной эффективности приготовления. Микроволны отражаются металлом, например нержавеющей сталью, алюминием и медью, но они могут проходить сквозь керамику, стекло, фарфор и пластмассу, а также через бумагу и дерево. Поэтому запрещается пользоваться металлическими емкостями для приготовления пищи.

Продукты, которые можно готовить в микроволновой печи:

В микроволновой печи можно готовить многие виды продуктов, включая свежие или замороженные овощи, фрукты, макаронные изделия, рис, крупы, бобы, рыбу и мясо. В микроволновой печи также можно готовить соусы, заварные кремы, супы, паровые пудинги, консервы, приправы. В целом, приготовление с помощью микроволн идеально подходит для любых блюд, которые обычно готовятся на кухонной плите. Например, можно растапливать масло или шоколад (смотрите раздел со специальными советами).

Использование крышки во время приготовления

Очень важно накрывать пищу во время приготовления, так как испаряющаяся вода превращается в пар, который вносит свой вклад в процесс приготовления. Пищу можно накрывать разными способами: например, керамической тарелкой, пластмассовой крышкой или пластиковой пленкой, пригодной для использования в микроволновой печи.

Время выдержки

После окончания приготовления важно дать блюду постоять, позволяя температуре выровняться по всему объему пищи.

Руководство по приготовлению замороженных овощей

Используйте подходящую миску из термостойкого стекла с крышкой. Готовьте, накрыв крышкой, в течение минимального времени, указанного в таблице. Затем продолжайте приготовление до получения желаемого результата. Перемешайте два раза в процессе приготовления и один раз по окончании приготовления. По окончании приготовления добавьте соль, приправы или сливочное масло. Накройте на время выдержки.

Блюдо	Порция (г)	Мощность (Вт)	Время (мин.)	Время выдержки (мин.)	Инструкции
Шпинат	150	600	4½–5½	2-3	Добавьте 15 мл (1 ст. л.) холодной воды.
Брокколи	300	600	9-10	2-3	Добавьте 30 мл (2 ст. л.) холодной воды.
Горошек	300	600	7½–8½	2-3	Добавьте 15 мл (1 ст. л.) холодной воды.
Зеленая фасоль	300	600	8-9	2-3	Добавьте 30 мл (2 ст. л.) холодной воды.
Овощная смесь (морковь/горошек/кукуруза)	300	600	7½–8½	2-3	Добавьте 15 мл (1 ст. л.) холодной воды.
Овощная смесь (по-китайски)	300	600	8-9	2-3	Добавьте 15 мл (1 ст. л.) холодной воды.

Руководство по приготовлению риса и макаронных изделий

Рис: Используйте большую миску из термостойкого стекла с крышкой, помните, рис в два раза увеличивается в объеме в процессе приготовления. Готовьте с закрытой крышкой. По завершении приготовления, перед выдержкой перемешайте рис и добавьте соль или травы и масло. Примечание: может оказаться, что рис не впитал всю воду по окончании времени приготовления.

Макаронные изделия: Используйте большую миску из термостойкого стекла. Добавьте кипящую воду, щепотку соли и хорошо перемешайте. Готовьте, не накрывая крышкой. В ходе приготовления и по его завершении помешивайте блюдо время от времени. Накройте крышкой на время выдержки и тщательно слейте воду перед подачей на стол.

Блюдо	Порция (г)	Мощность (Вт)	Время (мин.)	Время выдержки (мин.)	Инструкции
Белый рис (пропаренный)	250	800	16-17	5	Добавьте 500 мл холодной воды.
Коричневый рис (пропаренный)	250	800	21-22	5	Добавьте 500 мл холодной воды.
Смесь риса (рис + дикий рис)	250	800	17-18	5	Добавьте 500 мл холодной воды.
Смешанная каша (рис + злаки)	250	800	18-19	5	Добавьте 400 мл холодной воды.
Макаронные изделия (паста)	250	800	11-12	5	Добавьте 1000 мл горячей воды.

Руководство по приготовлению свежих овощей

Используйте подходящую миску из термостойкого стекла с крышкой. На каждые 250 г смеси добавьте 30-45 мл воды (2-3 ст.л.), если не рекомендовано другое количество воды — см. таблицу. Готовьте, накрыв крышкой, в течение минимального времени, указанного в таблице. Затем продолжайте приготовление до получения желаемого результата. Перемешайте один раз в процессе приготовления и один раз по окончании приготовления. По окончании приготовления добавьте соль, приправы или сливочное масло. Накройте на время выдержки (3 минуты).

Совет. Нарезьте свежие овощи кусочками примерно одинакового размера. Чем мельче нарезаны овощи, тем быстрее они будут готовы.

Все свежие овощи должны готовиться на максимальном уровне микроволновой мощности (800 Вт).

Блюдо	Порция (г)	Время (мин.)	Время выдержки (мин.)	Инструкции
Брокколи	250 500	4-4½ 7-7½	3	Подготовьте соцветия примерно одинакового размера. Разложите соцветия стеблями к центру блюда.
Брюссельская капуста	250	5½-6½	3	Добавьте 60-75 мл (4-5 ст. л.) воды.
Морковь	250	4½-5	3	Нарежьте морковь ломтиками одинакового размера.
Цветная капуста	250 500	5-5½ 8½-9	3	Подготовьте соцветия примерно одинакового размера. Разрежьте большие соцветия пополам. Разложите соцветия стеблями к центру блюда.
Кабачки	250	3½-4	3	Нарежьте кабачки ломтиками. Добавьте 30 мл (2 ст. л.) воды или кусочек сливочного масла. Готовьте до мягкости.
Баклажаны	250	3½-4	3	Нарежьте баклажаны мелкими ломтиками и сбрызните 1 столовой ложкой лимонного сока.
Лук-порей	250	4½-5	3	Нарежьте лук-порей толстыми ломтиками.
Грибы	125 250	1½-2 3-3½	3	Подготовьте мелкие целые или нарезанные ломтиками грибы. Не добавляйте воду. Сбрызните лимонным соком. Посыпьте солью и перцем. Слейте жидкость перед подачей на стол.

Блюдо	Порция (г)	Время (мин.)	Время выдержки (мин.)	Инструкции
Лук	250	5½–6	3	Разрежьте лук на ломтики или пополам. Добавьте всего 15 мл (1 ст. л.) воды.
Перец	250	4½–5	3	Нарежьте перец мелкими ломтиками.
Картофель	250 500	4–5 7½–8½	3	Взвесьте очищенный картофель и разрежьте его на половинки или четвертинки примерно одинакового размера.
Брюква	250	5–5½	3	Нарежьте кольраби мелкими кубиками.

РАЗОГРЕВ ПИЦЦЫ

В микроволновой печи можно разогреть пиццу существенно быстрее, чем в обычной духовке или на кухонной плите.

Руководствуйтесь уровнями мощности и интервалами времени разогрева, приведенными в таблице ниже. Интервалы времени указаны для разогрева жидкостей, имеющих комнатную температуру примерно от +18 до +20 °С, а также для охлажденных продуктов с температурой примерно от +5 до +7 °С.

Размещение пищи и использование крышки

Старайтесь не разогревать крупные блюда больших размеров, например крупные куски мяса, поскольку зачастую они подсыхают снаружи и не прогреваются в центре. Рекомендуется разогревать небольшие порции.

Уровни мощности и перемешивание

Некоторые продукты можно разогревать на мощности 800 Вт, в то время как другие необходимо разогревать на мощности 600 Вт, 450 Вт или даже 300 Вт. Дополнительные указания см. в таблицах. В целом, на более низкой мощности удобнее разогревать деликатесы, большие блюда и пиццу, которая разогревается очень быстро (например, сладкие пирожки).

Для получения наилучших результатов хорошо перемешивайте пищу или переворачивайте ее во время разогревания. Если возможно, вновь перемешайте ее перед подачей на стол.

Будьте особенно осторожны при разогреве жидкостей и детского питания. Чтобы предотвратить вскипание жидкостей и ошпаривание, перемешивайте их до, во время и после нагревания. Оставляете их на время выдержки в микроволновой печи. В жидкость рекомендуется класть пластмассовую ложку или стеклянную палочку. Избегайте перегрева, который может испортить пищу.

Лучше установить меньшее время разогрева, а затем добавить время, если потребуется.

Время разогрева и выдержки

При первом разогревании пищи полезно записать время, которое потребовалось для разогрева, чтобы можно было обратиться к этим записям в будущем.

Обязательно проверяйте, полностью ли разогрелась пища.

После разогревания дайте блюду некоторое время постоять. За это время температура выровняется.

Если в таблице не указано другое значение, рекомендуемое время выдержки после разогревания составляет 2–4 минуты.

Будьте особенно осторожны при разогреве жидкостей и детского питания.

Также ознакомьтесь с разделом, в котором описаны меры предосторожности.

РАЗОГРЕВ ЖИДКОСТЕЙ

Всегда выдерживайте жидкость не менее 20 секунд после выключения печи, чтобы дать температуре выровняться. Перемешивайте жидкость во время разогрева, если это необходимо, и ОБЯЗАТЕЛЬНО перемешивайте ее после разогрева. Чтобы предотвратить вскипание жидкостей и ошпаривание, кладите в стакан с напитком ложку или стеклянную палочку и помешивайте его до, во время и после нагревания.

Разогрев жидкостей и пиццы

Используйте указанные в таблице уровни мощности и время в качестве руководства при разогреве.

Блюдо	Порция	Мощность (Вт)	Время (мин.)	Время выдержки (мин.)	Инструкции
Напитки (кофе, чай и вода)	150 мл (1 чашка)	800	1–1½	1–2	Налейте в чашку и разогревайте в открытом виде. Поставьте чашку/кружку в центре вращающегося подноса. Оставьте в микроволновой печи на время выдержки и хорошо перемешайте.
	250 мл (1 стакан)		1½–2		
Суп (охлажденный)	250 г	800	3–3½	2–3	Налейте суп в глубокую керамическую тарелку. Накройте пластмассовой крышкой. Хорошо перемешайте после разогрева. Еще раз перемешайте перед подачей на стол.

Блюдо	Порция	Мощность (Вт)	Время (мин.)	Время выдержки (мин.)	Инструкции
Рагу (охлажденное)	350 г	600	5½–6½	2-3	Положите рагу в глубокую керамическую тарелку. Накройте пластмассовой крышкой. Периодически перемешивайте во время разогрева и вновь перемешайте перед выдержкой и подачей на стол.
Макаронные изделия с соусом (охлажденные)	350 г	600	4½–5½	3	Положите макаронные изделия (например, спагетти или яичную лапшу) на мелкую керамическую тарелку. Накройте пленкой для микроволновых печей. Перемешайте перед подачей на стол.
Мучные изделия с начинкой и соусом (охлажденные)	350 г	600	5-6	3	Положите мучные изделия с начинкой (например, равиоли, тортеллини) в глубокую керамическую тарелку. Накройте пластмассовой крышкой. Периодически перемешивайте во время разогрева и вновь перемешайте перед выдержкой и подачей на стол.
Готовое порционное блюдо (охлажденное)	350 г	600	5½–6½	3	Положите блюдо из 2-3 охлажденных компонентов на керамическую тарелку. Закройте его пленкой для микроволновых печей.

РАЗОГРЕВ ДЕТСКОГО ПИТАНИЯ

ДЕТСКОЕ ПИТАНИЕ: Выложите в глубокую керамическую тарелку. Накройте пластмассовой крышкой. Хорошо перемешайте после окончания разогрева! Выдержите 2-3 минуты перед кормлением. Снова перемешайте и проверьте температуру. Рекомендуемая температура - от 30 до 40 °С.

ДЕТСКОЕ МОЛОКО: Налейте молоко в стерилизованную стеклянную бутылочку. Разогревайте, не накрывая крышкой. Никогда не разогревайте бутылочку вместе с соской, так как в случае перегрева бутылочка может взорваться. Встряхните как следует перед периодом выдержки, а также перед употреблением! Всегда тщательно проверяйте температуру детского молока или питания, прежде чем дать его ребенку. Рекомендуемая температура: около 37 °С.

ПРИМЕЧАНИЕ: Во избежание ожогов необходимо особенно тщательно проверять температуру детского питания перед кормлением. Руководствуйтесь указанными в следующей таблице уровнями мощности и интервалами времени разогревания.

Разогрев детского питания и молока

Используйте указанные в таблице уровни мощности и время в качестве руководства при разогреве.

Блюдо	Порция	Мощность (Вт)	Время	Время выдержки (мин.)	Инструкции
Детское питание (овощи + мясо)	190 г	600	30 с	2-3	Выложите в глубокую керамическую тарелку. Готовьте с закрытой крышкой. Перемешайте после разогрева. Дайте постоять 2-3 минуты. Перед кормлением ребенка хорошо перемешайте и тщательно проверьте температуру пищи.

Блюдо	Порция	Мощность (Вт)	Время	Время выдержки (мин.)	Инструкции
Детская каша (крупа + молоко + фрукты)	190 г	600	20 с	2-3	Выложите в глубокую керамическую тарелку. Готовьте с закрытой крышкой. Перемешайте после разогрева. Дайте постоять 2-3 минуты. Перед кормлением ребенка хорошо перемешайте и тщательно проверьте температуру пищи.
Детское молоко	100 мл 200 мл	300	30-40 с От 50 с до 1 мин.	2-3	Хорошо встряхните или перемешайте и налейте в стерилизованную стеклянную бутылочку. Поставьте бутылочку в центр вращающегося подноса. Готовьте, не накрывая крышкой. Хорошо встряхните и дайте постоять не менее 3 минут. Перед кормлением ребенка хорошо встряхните бутылочку и тщательно проверьте температуру.

РАЗМОРАЖИВАНИЕ ВРУЧНУЮ

Использование микроволн является великолепным способом размораживания продуктов. Микроволны бережно размораживают продукты за короткое время. Этот режим особенно удобен, если к вам неожиданно пришли гости. Замороженная птица должна полностью оттаять перед приготовлением. Удалите с упаковки металлические проволоки, освободите продукт от упаковки, чтобы обеспечить отток жидкости, образующейся в процессе размораживания. Положите замороженные продукты на блюдо, не накрывая крышкой. По истечении половины времени размораживания переверните, слейте жидкость, если она образовалась при оттаивании, и удалите потроха сразу же, как станет возможным. Время от времени проверяйте продукты, чтобы убедиться в том, что они не нагрелись.

Если мелкие и тонкие части продуктов начнут нагреваться, их можно экранировать, обернув эти части маленькими полосками алюминиевой фольги на время размораживания.

Если наружная часть птицы начнет нагреваться, прекратите размораживание и дайте птице постоять 20 минут перед тем, как продолжить размораживание. Чтобы полностью завершить размораживание, дайте рыбе, мясу и птице постоять. Время выдержки для полного размораживания будет различным в зависимости от количества размораживаемых продуктов. См. таблицу, приведенную ниже.

Совет. Плоские и тонкие продукты размораживаются быстрее, чем толстые; маленькие порции размораживаются быстрее, чем большие. Помните об этом при замораживании и размораживании продуктов.

Руководствуйтесь следующей таблицей при размораживании продуктов, замороженных при температуре от -18 до -20 °С.

Любые замороженные продукты следует размораживать на мощности, предусмотренной для размораживания (180 Вт).

Блюдо	Порция	Время (мин.)	Время выдержки (мин.)	Инструкции
Мясо				
Говяжий фарш	250 г 500 г	6½-7½ 10-12	5-25	Положите мясо на мелкое керамическое блюдо. Оберните тонкие края алюминиевой фольгой. Переверните по окончании половины времени размораживания!
Свинные отбивные	250 г	7½-8½		

Блюдо	Порция	Время (мин.)	Время выдержки (мин.)	Инструкции
Птица Кусочки курицы Целая курица	500 г (2 шт.) 900 г	14½–15½ 28-30	15-40	Сначала положите куски курицы кожей вниз, а целую курицу грудкой вниз на мелкое керамическое блюдо. Оберните алюминиевой фольгой тонкие части, такие как крылышки и кончики ножек. Переверните по окончании половины времени размораживания!
Рыба Рыбное филе	250 г (2 шт.) 400 г (4 шт.)	6-7 12-13	5-15	Положите замороженную рыбу в середину плоского керамического блюда. Расположите тонкие части под толстыми. Оберните ножки алюминиевой фольгой. Переверните по окончании половины времени размораживания!
Фрукты Ягоды	250 г	6-7	5-10	Разложите фрукты тонким слоем на мелком круглом стеклянном блюде (большого диаметра).
Хлеб Булочки (каждая весом около 50 г) Тосты/Сэндвичи Немецкий хлеб (пшеничная + ржаная мука)	2 шт. 4 шт. 250 г 500 г	½–1 2–2½ 4½–5 8-10	5-20	Положите булочки по кругу, а хлеб — горизонтально на бумажное кухонное полотенце в центре вращающегося подноса. Переверните по окончании половины времени размораживания!

СПЕЦИАЛЬНЫЕ СОВЕТЫ

РАСТАПЛИВАНИЕ СЛИВОЧНОГО МАСЛА

Положите 50 г сливочного масла в маленькую глубокую стеклянную тарелку. Накройте пластмассовой крышкой. Нагревайте 30–40 секунд на уровне мощности 800 Вт, пока масло не растопится.

РАСТАПЛИВАНИЕ ШОКОЛАДА

Положите 100 г шоколада в маленькую глубокую стеклянную тарелку. Нагревайте в течение 3-5 минут на мощности 450 Вт, пока шоколад не расплавится. Перемешайте один или два раза во время растапливания. Вынимайте, используя кухонные рукавицы!

РАСТАПЛИВАНИЕ ЗАСАХАРИВШЕГОСЯ МЕДА

Положите 20 г засахарившегося меда в маленькую глубокую стеклянную тарелку. Нагревайте 20-30 секунд на уровне мощности 300 Вт, пока мед не расплавится.

РАСТАПЛИВАНИЕ ЖЕЛАТИНА

Замочите пластинки сухого желатина (10 г) на 5 минут в холодной воде. Слейте воду и положите желатин в маленькую тарелку из термостойкого стекла. Нагревайте 1 минуту на уровне мощности 300 Вт. Перемешайте после того, как он расплавится.

ПРИГОТОВЛЕНИЕ ГЛАЗУРИ (ДЛЯ ВЫПЕЧКИ И ПИРОЖНЫХ)

Смешайте глазурь быстрого приготовления (примерно 14 г) с 40 г сахара и 250 мл холодной воды. Готовьте, не накрывая крышкой, в миске из термостойкого стекла от 3½ до 4½ минут при мощности 800 Вт, пока глазурь не станет прозрачной. Дважды перемешайте во время приготовления.

ПРИГОТОВЛЕНИЕ ДЖЕМА

Положите 600 г фруктов (например, смесь ягод) в миску из термостойкого стекла с крышкой. Добавьте 300 г сахара для консервирования и тщательно перемешайте. Готовьте, накрыв крышкой, 10–12 минут на уровне мощности 800 Вт. Перемешайте несколько раз в процессе приготовления. Разложите в небольшие баночки для джема с заворачивающимися крышками. Поставьте баночки крышками вниз на 5 минут.

ПРИГОТОВЛЕНИЕ ПУДИНГА

Добавьте в концентрат пудинга сахар и молоко (500 мл), следуя инструкциям изготовителя концентрата, и хорошо перемешайте. Используйте миску подходящего размера из термостойкого стекла с крышкой. Готовьте под крышкой 6½–7½ минут при мощности 800 Вт. Хорошо перемешайте несколько раз в процессе приготовления.

ПОДРУМЯНИВАНИЕ МИНДАЛЯ

Разложите 30 г нарезанного миндаля ровным слоем на керамической тарелке среднего размера. Подрумянивайте от 3 ½ до 4 ½ минут на уровне мощности 600 Вт, перемешайте несколько раз. Дайте миндалю постоять 2-3 минуты в печи. Вынимайте, используя кухонные рукавицы!

УСТРАНЕНИЕ НЕИСПРАВНОСТЕЙ

Если возникла какая-либо из проблем, перечисленных ниже, попробуйте применить предлагаемые решения.

Problem	Причина	Решение
Общие		
Кнопки не функционируют должным образом.	В зазоры между кнопками попало постороннее вещество или посторонний предмет.	Удалите постороннее вещество или посторонний предмет и повторите попытку.
	Модель с сенсорным управлением: на внешнюю панель попала влага.	Сотрите влагу с внешней панели.
	Включена блокировка управления.	Отключите блокировку управления.
Время не отображается.	Отсутствует подача питания.	Убедитесь, что питание подается.
	Включена функция Эко (энергосбережение).	Выключите функцию Эко.
Печь не работает.	Отсутствует подача питания.	Убедитесь, что питание подается.
	Дверца открыта.	Закройте дверцу и повторите попытку.
	В механизм безопасного открывания дверцы попало постороннее вещество.	Удалите постороннее вещество или посторонний предмет и повторите попытку.
Печь перестает работать во время выполнения какой-либо функции.	Пользователь открыл дверцу, чтобы перевернуть пищу.	Перевернув пищу, нажмите кнопку Start (Старт) снова, чтобы начать работу.

Problem	Причина	Решение
Во время работы прибора происходит сбой в подаче электропитания.	Приготовление пищи выполнялось в течение продолжительного периода времени.	После завершения длительного процесса приготовления дайте печи остыть.
	Охлаждающий вентилятор не работает.	Послушайте, издает ли охлаждающий вентилятор какой-либо звук во время работы.
	Попробуйте включить пустую печь.	Положите продукты в печь.
	Вокруг печи недостаточно пространства для вентиляции.	На задней и передней панели печи находятся отверстия, обеспечивающие циркуляцию воздуха. При установке прибора оставьте зазоры, как указано в руководстве по установке.
На печь не подается питание.	Несколько сетевых вилок подключены к одной сетевой розетке.	Для печи необходимо использовать одну сетевую розетку.
	Отсутствует подача питания.	Убедитесь, что питание подается.
Во время работы печи слышится пощелкивание, печь не включается.	Пощелкивание может раздаваться, если вы готовите пищу в герметичной упаковке или используете контейнер с плотной крышкой.	Не используйте герметичные контейнеры, поскольку во время приготовления они могут взорваться из-за увеличения объема содержимого.
Внешняя поверхность устройства слишком сильно нагревается во время работы.	Вокруг печи недостаточно пространства для вентиляции.	На задней и передней панели печи находятся отверстия, обеспечивающие циркуляцию воздуха. При установке прибора оставьте зазоры, как указано в руководстве по установке.
	Сверху на печи стоят посторонние предметы.	Уберите посторонние предметы с печи.
Дверца плохо открывается.	Остатки пищи застряли между дверцей и внутренней стенкой печи.	Тщательно очистите печь и попробуйте снова открыть дверцу.

Problem	Причина	Решение
Печь не производит нагрев.	Печь не работает, идет приготовление слишком большого количества продуктов, или используется ненадлежащая посуда.	Налейте один стакан воды в контейнер, пригодный для использования в микроволновой печи, и включите микроволновую печь на 1–2 минуты, чтобы проверить, нагревается ли вода. Уменьшите приготавливаемую порцию продуктов и снова включите печь. Используйте для приготовления контейнер с плоским дном.
Уровень нагрева низкий, или нагрев выполняется медленно.	Печь не работает, идет приготовление слишком большого количества продуктов, или используется ненадлежащая посуда.	Налейте один стакан воды в контейнер, пригодный для использования в микроволновой печи, и включите микроволновую печь на 1–2 минуты, чтобы проверить, нагревается ли вода. Уменьшите приготавливаемую порцию продуктов и снова включите печь. Используйте для приготовления контейнер с плоским дном.
Функция подогрева не работает.	Печь не работает, идет приготовление слишком большого количества продуктов, или используется ненадлежащая посуда.	Налейте один стакан воды в контейнер, пригодный для использования в микроволновой печи, и включите микроволновую печь на 1–2 минуты, чтобы проверить, нагревается ли вода. Уменьшите приготавливаемую порцию продуктов и снова включите печь. Используйте для приготовления контейнер с плоским дном.

Problem	Причина	Решение
Функция размораживания не работает.	Печь не работает, идет приготовление слишком большого количества продуктов, или используется ненадлежащая посуда.	Налейте один стакан воды в контейнер, пригодный для использования в микроволновой печи, и включите микроволновую печь на 1–2 минуты, чтобы проверить, нагревается ли вода. Уменьшите приготавливаемую порцию продуктов и снова включите печь. Используйте для приготовления контейнер с плоским дном.
Освещение внутри печи тусклое или не работает.	Дверца оставалась открытой в течение длительного времени.	Освещение внутри печи может автоматически отключаться при использовании функции Эко. Закройте дверцу и откройте ее снова или нажмите кнопку Отмена .
	Внутренняя лампа загрязнена посторонними веществами.	Очистите камеру устройства и проверьте еще раз.
Во время приготовления слышен звуковой сигнал.	Если используется функция автоматического приготовления, звуковой сигнал означает, что пора перевернуть продукты во время размораживания.	Перевернув пищу, нажмите кнопку СТАРТ снова, чтобы возобновить работу.
Печь стоит неровно.	Печь установлена на неровной поверхности.	Установите печь на плоской устойчивой поверхности.
Во время приготовления возникают искры.	Для приготовления/ размораживания продуктов используются металлические контейнеры.	Не используйте металлические контейнеры.
При подключении к источнику питания печь сразу начинает работать.	Дверца закрыта неплотно.	Закройте дверцу и проверьте еще раз.
Микроволновая печь электризуется.	Источник питания или сетевая розетка не заземлены надлежащим образом.	Убедитесь, что источник питания или сетевая розетка заземлены надлежащим образом.

Problem	Причина	Решение
Из прибора капает вода.	Во время приготовления некоторых блюд внутри устройства может скапливаться вода или образовываться пар. Это не является неисправностью устройства.	Дайте печи остыть, а затем протрите ее сухим кухонным полотенцем.
Через зазор между дверцей и корпусом печи выходит пар.	Во время приготовления некоторых блюд внутри устройства может скапливаться вода или образовываться пар. Это не является неисправностью устройства.	Дайте печи остыть, а затем протрите ее сухим кухонным полотенцем.
В печи остается вода.	Во время приготовления некоторых блюд внутри устройства может скапливаться вода или образовываться пар. Это не является неисправностью устройства.	Дайте печи остыть, а затем протрите ее сухим кухонным полотенцем.
Яркость освещения в печи постоянно меняется.	Яркость меняется в зависимости от колебаний выходной мощности в соответствии с выбранной функцией.	Колебания выходной мощности во время приготовления не являются неисправностью. Это не является неисправностью устройства.
Процесс приготовления завершен, но охлаждающий вентилятор по-прежнему работает.	Для обеспечения вентиляции устройства охлаждающий вентилятор продолжает работать в течение 5 минут по окончании приготовления.	Это не является неисправностью устройства.
Печь включается при нажатии кнопки +30СЕК.	Это происходит, когда печь выключена.	Микроволновая печь сконструирована так, что в выключенном состоянии ее можно включить нажатием кнопки +30СЕК.

Problem	Причина	Решение
Вращающийся поднос		
Во время вращения поднос смещается или перестает вращаться.	Роликовая подставка отсутствует или неправильно установлена.	Установите роликовую подставку и повторите попытку.
Вращающийся поднос движется слишком медленно.	Роликовая подставка установлена неправильно, идет приготовление слишком большого количества пищи, или используется слишком большой контейнер, который задевает стенки микроволновой печи.	Попробуйте уменьшить порцию приготовляемой пищи и не используйте большие контейнеры.
Вращающийся поднос дребезжит при движении, раздается шум.	На дне печи скопились остатки пищи.	Удалите остатки пищи, скопившиеся на дне печи.

-  Если с помощью описанных выше инструкций не удалось устранить проблему, обратитесь в местный центр по обслуживанию клиентов компании SAMSUNG. Подготовьте указанные ниже сведения:
- номер модели и серийный номер (обычно указаны на задней панели микроволновой печи),
 - подробные сведения о гарантии,
 - подробное описание проблемы.
- Затем обратитесь к местному дилеру или в службу послепродажного обслуживания компании SAMSUNG.

ИНФОРМАЦИОННЫЙ КОД

Код для проверки	Причина	Решение
C-d0	Кнопки на панели управления удерживаются нажатыми дольше 10 секунд.	Очистите кнопки и проверьте, нет ли вокруг них воды. Выключите микроволновую печь и повторите настройку. Если код отобразится снова, обратитесь в местный центр обслуживания клиентов SAMSUNG.

-  Если на дисплее отображается код, который не указан выше, или если предложенное решение не устраняет неполадку, обратитесь в местный сервисный центр SAMSUNG.

ТЕХНИЧЕСКИЕ ХАРАКТЕРИСТИКИ

Компания SAMSUNG постоянно совершенствует свою продукцию. Характеристики устройства и настоящая инструкция могут быть изменены без предварительного уведомления.

Модель	MS23F301TQ*, MS23F302TQ*
Источник питания	230 В ~ 50 Гц
Потребление электроэнергии СВЧ	1150 Вт
Производимая мощность	100 Вт / 800 Вт (IEC-705)
Рабочая частота	2450 МГц
Магнетрон	OM75S (31)
Метод охлаждения	Двигатель вентилятора
Размеры (Ш x В x Г) Внешние Внутренняя камера печи	489 x 275 x 374 мм 330 x 211 x 324 мм
Объем	23 литра
Вес Нетто	Приблизительно 12 кг

※ оборудование класса I

Подлежит использованию по назначению
в нормальных условиях
Срок службы: 7 лет



Символ «не для пищевой продукции» применяется в соответствии с техническим регламентом Таможенного союза «О безопасности упаковки» 005/2011 и указывает на то, что упаковка данного продукта не предназначена для повторного использования и подлежит утилизации. Упаковку данного продукта запрещается использовать для хранения пищевой продукции.



Символ «петля Мебиуса» указывает на возможность утилизации упаковки. Символ может быть дополнен обозначением материала упаковки в виде цифрового и/или буквенного обозначения.

ЗАМЕТКИ

ЗАМЕТКИ

РУССКИЙ

ЗАМЕТКИ

ЗАМЕТКИ

РУССКИЙ

SAMSUNG



Производитель : Samsung Electronics Co., Ltd /
Самсунг Электроникс Ко., Лтд

Адрес производителя :
(Мэтан-донг) 129, Самсунг-ро, Йонгтонг-гу, Сувон-си,
Гйонгги-до, Корея, 16677

Адрес мощностей производства :
ЛОТ 2, ЛЕБУХ 2, НОРС КЛАНГ СТРЕЙТС, ЭРИА 21, ИНДАСТРИАЛ ПАРК,
42000 ПОРТ КЛАНГ, СЕЛАНГОР ДАРУЛ ЭСАН, МАЛАЙЗИЯ

Страна производства : Малайзия

Импортер в России :
ООО «Самсунг Электроникс Рус Компани»
Адрес: Российская Федерация, 123242, г. Москва, Новинский бульвар, д. 31,
помещение 1, 2

В СЛУЧАЕ ВОЗНИКНОВЕНИЯ ВОПРОСОВ ИЛИ КОММЕНТАРИЕВ

СТРАНА	ТЕЛЕФОН	ВЕБ-САЙТ
RUSSIA	8-800-555-55-55 (VIP care 8-800-555-55-88)	www.samsung.com/ru/support
GEORGIA	0-800-555-555	www.samsung.com/support
ARMENIA	0-800-05-555	
AZERBAIJAN	0-88-555-55-55	
KYRGYZSTAN	00-800-500-55-500 (GSM: 9977)	
UZBEKISTAN	00-800-500-55-500 (GSM: 7799)	www.samsung.com/kz_ru/support
KAZAKHSTAN	8-10-800-500-55-500 (GSM: 7799, VIP care 7700)	
TAJIKISTAN	8-10-800-500-55-500	
MONGOLIA	+7-495-363-17-00	www.samsung.com/support
BELARUS	810-800-500-55-500	
MOLDOVA	0-800-614-40	
UKRAINE	0-800-502-000	www.samsung.com/ua/support (Ukrainian) www.samsung.com/ua_ru/support (Russian)



DE68-04248B-01

Мікрохвильова піч

Інструкція користувача і
посібник із приготування їжі

Зверніть увагу на те, що гарантія Samsung HE поширюється на дзвінки в центр обслуговування, що стосуються пояснень щодо принципів роботи виробу, коригування неправильного встановлення виробу або чищення чи технічного обслуговування.

MS23F301TQ*
MS23F302TQ*

уявіть **МОЖЛИВОСТІ**

Дякуємо за придбання цього виробу компанії
Samsung.

SAMSUNG

ЗМІСТ

Користування цією інструкцією.....	2
Короткий наочний посібник	11
Піч.....	12
Панель керування.....	12
Приладдя	13
Встановлення часу	13
Як працює мікрохвильова піч.....	14
Як перевірити, чи мікрохвильова піч працює нормально	14
Приготування/Розігрівання.....	15
Рівень потужності	15
Регулювання часу приготування	15
Зупинка приготування їжі	15
Встановлення режиму заощадження електроенергії.....	16
Використання функції усунення запахів.....	16
Використання функції автоматичного приготування російських страв.....	16
Як користуватися функцією напої.....	21
Використання функцій приготування здорової їжі	23
Використання програм функції Здорове харчування: овочі/злаки.....	23
Використання програм функції Здорове харчування: птиця/риба	24
Використання режиму автоматичного швидкого розмороження.....	25
Користування режимом зберігання страви теплою	26
Вимкнення звукового сигналу.....	26
Блокування мікрохвильової печі для безпеки	26
Посібник із вибору посуду	27
Посібник із приготування їжі	28
Усунення несправностей	34
Інформаційний код	36
Технічні характеристики	37

КОРИСТУВАННЯ ЦІЄЮ ІНСТРУКЦІЄЮ

Ви придбали мікрохвильову піч компанії SAMSUNG. В інструкції користувача міститься корисна інформація щодо приготування їжі в цій мікрохвильовій печі:

- Правила техніки безпеки
- Відповідні приладдя і посуд для приготування їжі
- Корисні поради щодо приготування
- Поради щодо приготування

ПОЯСНЕННЯ СИМВОЛІВ І ПІКТОГРАМ

ПОПЕРЕДЖЕННЯ

Ризиковані дії чи недотримання заходів безпеки, які можуть призвести до **серйозної травми або смерті користувача**.

УВАГА

Ризиковані дії чи недотримання заходів безпеки, які можуть призвести до **отримання незначної травми користувачем або пошкодження майна**.



Попередження; небезпека пожежі



Попередження; гаряча поверхня



Попередження; електрика



Попередження; вибухонебезпечна речовина



НЕ намагайтеся виконати цю дію.



НЕ торкайтесь.



НЕ розбирайте виріб.



Чітко дотримуйтеся вказівок.



Вийміть штепсель із розетки.



Перевірте, чи виріб заземлено, щоб уникнути ураження електричним струмом.



Зателефонуйте до центру обслуговування по допомогу.



Примітка



Важлива інформація



ВАЖЛИВІ ІНСТРУКЦІЇ З ТЕХНІКИ БЕЗПЕКИ

УВАЖНО ПРОЧИТАЙТЕ І ЗБЕРІГАЙТЕ ДЛЯ ДОВІДКИ В МАЙБУТНЬОМУ.

Постійно дотримуйтеся цих заходів безпеки.

Перш ніж використовувати піч, упевніться, що дотримано поданих далі вказівок.

ПОПЕРЕДЖЕННЯ (лише для режиму мікрохвиль)

-  **ПОПЕРЕДЖЕННЯ.** Якщо пошкоджено дверцята або ущільнювачі дверцят, піч не можна використовувати до тих пір, поки її не полагодить спеціаліст.
-  **ПОПЕРЕДЖЕННЯ.** Для осіб, які не є спеціалістами, небезпечно проводити обслуговування та ремонт, що включає зняття кришки, яка захищає від впливу мікрохвиль.
-  Цей пристрій призначено виключно для побутового використання.

 **ПОПЕРЕДЖЕННЯ.** Діти можуть користуватися піччю без нагляду дорослих лише, якщо попередньо отримали відповідні вказівки, можуть безпечно користуватися піччю і усвідомлюють небезпеку від неправильного користування.

 **ПОПЕРЕДЖЕННЯ.** Діти, старші 8 років, особи з обмеженими фізичними, сенсорними або розумовими можливостями, чи особи, які не мають достатнього досвіду чи знань, можуть користуватися пристроєм, лише якщо перебувають під наглядом або навчені безпечно користуватись пристроєм і усвідомлюють небезпеку від неправильного користування. Не дозволяйте дітям гратися цим пристроєм. Дітям заборонено чистити та обслуговувати цей пристрій, якщо лише їм не більше 8 років і вони не перебувають під наглядом дорослих.

 Використовуйте лише посуд і приладдя, призначені для мікрохвильових печей.

 Нагріваючи їжу у пластиковому чи паперовому посуді, необхідно час від часу заглядати в піч, оскільки посуд може загорітися.

<input checked="" type="checkbox"/>	Ця мікрохвильова піч призначена для розігрівання продуктів і напоїв. Висушування продуктів або одягу, підігрівання подушечок для обігрівання, тапочок, губок, вологих ганчірок і подібних предметів може призвести до травмування, займання або пожежі.
<input checked="" type="checkbox"/>	Якщо побачите чи почуєте дим, вимкніть піч і від'єднайте кабель від розетки. Не відкривайте дверцята, щоб полум'я згасло без доступу кисню.
<input checked="" type="checkbox"/>	ПОПЕРЕДЖЕННЯ. Під час нагрівання напоїв у печі існує небезпека раптового закипання рідини, тому необхідно обережно поводитися з наповненим рідиною посудом.
<input checked="" type="checkbox"/>	ПОПЕРЕДЖЕННЯ. Щоб запобігти опікам, вміст пляшок із молоком і баночок із дитячим харчуванням необхідно перемішувати та збовтувати, а також перевіряти його температуру перед годуванням дитини.
<input type="checkbox"/>	Не можна нагрівати в мікрохвильовій печі яйця у шкаралупі або неочищені круто зварені яйця, оскільки вони можуть вибухнути навіть після закінчення підігрівання.
<input checked="" type="checkbox"/>	Піч необхідно регулярно чистити і видаляти з неї залишки продуктів.

<input type="checkbox"/>	Якщо не підтримувати піч у чистоті, можливе пошкодження покриття печі, що призведе до скорочення терміну служби печі та може стати причиною виникнення небезпечних ситуацій.
<input type="checkbox"/>	Цей пристрій не розраховано для встановлення у транспортних засобах, трейлерах тощо.
<input checked="" type="checkbox"/>	Цей пристрій не призначений для використання особами (зокрема дітьми) з обмеженими фізичними, сенсорними чи розумовими можливостями, або особами, які не мають достатнього досвіду чи знань, якщо вони перебувають без нагляду відповідальної за їхню безпеку особи або не навчені безпечно користуватися пристроєм.
<input checked="" type="checkbox"/>	За малими дітьми слід наглядати, щоб вони не гралися пристроєм.
<input checked="" type="checkbox"/>	Якщо кабель живлення пошкоджено, задля уникнення небезпеки його має замінити виробник, працівник служби обслуговування чи кваліфікований спеціаліст.
<input type="checkbox"/>	ПОПЕРЕДЖЕННЯ. Рідини та інші продукти не можна розігрівати в щільно закритих емностях, оскільки вони можуть вибухнути.
<input type="checkbox"/>	Пристрій не можна мити під струменем води.

★	Цю піч потрібно встановлювати у правильному напрямку і на такій висоті, щоб отримати легкий доступ до камери і панелі керування.
★	Перш ніж використовувати піч вперше, слід підігріти в ній воду протягом 10 хвилин.
★	Якщо піч видає незрозумілий шум, чути запах горілого чи йде дим, негайно від'єднайте штепсель від мережі та зверніться до найближчого центру обслуговування.
★	Мікрохвильова піч має бути розташована так, щоб забезпечити вільний доступ до розетки.
☒	Мікрохвильову піч слід ставити лише на полицю або на шафку, в жодному разі не в шафку

⚠ ПОПЕРЕДЖЕННЯ
(лише для режиму печі) – елемент
додаткової комплектації

☒	ПОПЕРЕДЖЕННЯ. Коли мікрохвильова піч працює в комбінованому режимі, діти можуть користуватися нею тільки під наглядом дорослих через високі температури.
★	Під час роботи пристрій нагрівається. Уникайте контакту з нагрівальними елементами всередині пристрою.

☒	ПОПЕРЕДЖЕННЯ. Доступні частини пристрою можуть сильно нагріватися. Не підпускайте до печі малих дітей.
☒	Не використовуйте очищувач парою.
☒	ПОПЕРЕДЖЕННЯ. Перед заміною лампи пристрій потрібно вимкнути, щоб уникнути небезпеки ураження електричним струмом.
★	ПОПЕРЕДЖЕННЯ. Пристрій і його легкодоступні частини нагріваються під час використання. Уникайте контакту з нагрівальними елементами. Дітей до 8 років, які не перебувають під постійним наглядом дорослих, не слід підпускати до пристрою.
☒	Під час роботи доступні частини пристрою можуть сильно нагріватися.
☒	Під час роботи пристрою дверцята і зовнішня поверхня можуть сильно нагріватися.
☒	Слідкуйте, щоб пристрій і його кабель живлення перебували поза межами досяжності дітей молодших 8 років.

★	Діти, старші 8 років, особи з обмеженими фізичними, сенсорними або розумовими можливостями, чи особи, які не мають достатнього досвіду чи знань, можуть користуватися пристроєм, лише якщо перебувають під наглядом або навчені безпечно користуватись пристроєм і усвідомлюють небезпеку від неправильного користування. Не дозволяйте дітям гратися цим пристроєм. Чистити та обслуговувати пристрій діти можуть лише під наглядом дорослих.
☐	Не використовуйте для миття скла жорсткі абразивні мийчі засоби та гострі металеві шкребки, оскільки можна подряпати поверхню, що може спричинити дроблення скла.
☐	Пристрої не призначено для управління за допомогою зовнішнього таймера або окремої системи дистанційного керування.

Цей виріб є пристроєм 2-ї групи класу В, що працює в діапазоні ISM. Друга група включає всі пристрої, які працюють в діапазоні ISM, у яких виробляється та/або використовується радіочастотна енергія у вигляді електромагнітного випромінювання для обробки матеріалів, а також електроерозійні верстати (EDM) та пристрої для

електродугового зварювання.

Пристрої класу В призначені для побутового використання та в установах, під'єднаних до побутової електромережі з низькою напругою.

ВСТАНОВЛЕННЯ МІКРОХВИЛЬОВОЇ ПЕЧІ

Встановіть піч на пласку рівну поверхню на висоті приблизно 85 см від підлоги. Поверхня має бути достатньо стійкою, щоб витримати вагу печі.

1. Встановлюючи піч, забезпечте відстань між піччю та іншими предметами не менше 10 см для задніх і бокових стінок та 20 см для верхньої кришки печі задля нормальної вентиляції.

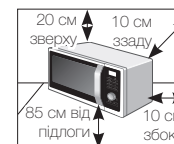

2. Вийміть із печі всі пакувальні матеріали.
 3. Встановіть роликову опору і скляну тарілку. Упевніться, що тарілка вільно обертається (лише для моделей із тарілкою, що обертається).
 4. Мікрохвильова піч має бути розташована так, щоб забезпечити вільний доступ до розетки.
- ☐ Якщо кабель живлення пошкоджено, задля уникнення небезпеки його має замінити виробник, працівник служби обслуговування чи кваліфікований спеціаліст.

З міркувань особистої безпеки під'єднайте кабель до належно заземленої розетки мережі змінного струму.

- ☑ Не встановлюйте мікрохвильову піч у спекотному або вологому місці, наприклад поряд зі звичайною кухонною плитою або радіатором опалення. Необхідно враховувати характеристики живлення печі; будь-який подовжувач має відповідати тим самим вимогам, що й кабель живлення з комплектації. Перед першим використанням мікрохвильової печі протріть внутрішні поверхні та ущільнювач дверцят вологою ганчіркою.

ЧИЩЕННЯ МІКРОХВИЛЬОВОЇ ПЕЧІ

Для запобігання накопичуванню жиру і часточок їжі слід регулярно мити такі деталі мікрохвильової печі:

- внутрішні і зовнішні поверхні;
 - дверцята і ущільнювачі дверцят;
 - скляну тарілку і роликову опору (лише для моделей із тарілкою, що обертається).
- ☑ **ЗАВЖДИ** перевіряйте, чи ущільнювачі дверцят чисті і чи дверцята закриваються належним чином.

- ☑ Якщо не підтримувати піч у чистоті, можливе пошкодження покриття печі, що призведе до скорочення терміну служби печі та може стати причиною виникнення небезпечних ситуацій.

1. Чистьте зовнішні поверхні м'якою ганчіркою і теплим мильним розчином. Сполосніть і висушіть.
 2. Бризки та забруднення всередині печі можна усунути, змочивши ганчірку у воді з миючим засобом. Сполосніть і висушіть.
 3. Щоб вимочити засохлі часточки їжі і усунути запах, поставте горня з розведеним лимонним соком у піч і нагрівайте упродовж десяти хвилин за максимального рівня потужності.
 4. Мийте тарілку, яку можна мити у посудомийній машині, як тільки виникає така потреба.
- ☑ **НЕ** допускайте потрапляння води у вентиляційні отвори. **НИКОЛИ** не використовуйте абразивні засоби чи хімічні розчини. Будьте особливо обережні, коли чистите ущільнювачі дверцят, щоб часточки їжі:
- не накопичувались на них;
 - не заважали належному закриванню дверцят.

- ☑ **Чистьте** внутрішню камеру мікрохвильової печі після кожного використання за допомогою м'якого розчину миючого засобу, але перш ніж чистити, дайте печі охолонути, щоб уникнути травмування.

Під час чищення верхньої частини внутрішньої камери зручніше повернути нагрівальний елемент вниз на 45°, а тоді чистити його (лише для моделей з обертовим нагрівальним елементом).

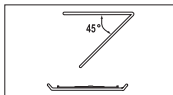

ЗБЕРІГАННЯ ТА РЕМОНТ МІКРОХВИЛЬОВОЇ ПЕЧІ

Для зберігання і обслуговування мікрохвильової печі слід взяти до уваги такі прості заходи безпеки. Піч не слід використовувати, якщо ущільнювачі чи самі дверцята пошкоджено:

- зламана завіса;
- зношені ущільнювачі;
- деформовано або зігнувся кожух.

Ремонт має виконувати лише кваліфікований спеціаліст з обслуговування мікрохвильових печей.

- ☑ **НИКОЛИ** не знімайте зовнішній кожух із мікрохвильової печі. Якщо піч не працює належним чином або потребує обслуговування або ж ви не впевнені щодо її стану:

- від'єднайте її від розетки;
- зверніться до найближчого центру післяпродажного обслуговування.

- ☑ Якщо потрібно відкласти піч на тимчасове зберігання, виберіть сухе місце без пилу.

Причина: пил і волога можуть негативно вплинути на деталі печі.

- ☑ Ця мікрохвильова піч не призначена для комерційного користування.

- ☑ З міркувань безпеки користувач не повинен замінювати лампочку особисто. Зверніться у найближчий уповноважений центр обслуговування Samsung, щоб викликати кваліфікованого інженера для заміни лампочки.

⚠ ПОПЕРЕДЖЕННЯ		🔥	⚡	🏠	👤
☒	Змінювати або ремонтувати цей пристрій може лише кваліфікований спеціаліст.	✓	✓	✓	✓
☒	Не розігрівайте рідини або продукти у щільно закритій ємності в режимі мікрохвиль.	✓	✓	✓	✓
☒	Задля безпеки не застосовуйте для чищення засоби, які використовують воду під високим тиском чи пару.	✓	✓	✓	✓
☒	Не встановлюйте цей пристрій біля обігрівачів і легкозаймистих матеріалів, у місці з високим вмістом жиру, вологому або запиленому місці, під прямим сонячним промінням і водою (дощем), чи місцях де може витікати газ; на нерівній поверхні.	✓	✓	✓	✓
🔌	Цей пристрій слід належно заземлити відповідно до місцевих і національних норм.	✓	✓	✓	✓

<input checked="" type="checkbox"/>	Зі штепселя та місць контактів слід усунути всі чужорідні речовини, наприклад пил або вологу, сухою ганчіркою.	✓	✓	✓	✓
<input type="checkbox"/>	Не тягніть і сильно не згинайте кабель живлення, не ставте на нього важкі предмети.	✓	✓	✓	✓
<input checked="" type="checkbox"/>	У випадку витікання газу (пропану, зрідженого нафтового газу тощо) негайно провітріть приміщення, не торкаючись штепселя.	✓	✓	✓	✓
<input type="checkbox"/>	Не торкайтеся штепселя вологими руками.	✓	✓	✓	✓
<input type="checkbox"/>	Не вимикайте пристрій, виймаючи штепсель із розетки під час роботи пристрою.	✓	✓	✓	✓
<input type="checkbox"/>	Не пхайте пальці або сторонні предмети у піч. Якщо будь-яка чужорідна речовина, наприклад вода, потрапить у пристрій, від'єднайте його від електромережі та зверніться до найближчого центру обслуговування.	✓	✓	✓	✓
<input type="checkbox"/>	Не тисніть надмірно та не стукайте по пристрою.	✓	✓	✓	✓
<input type="checkbox"/>	Не ставте піч на крихкі предмети, наприклад рукомийник чи скляний предмет	✓	✓		
<input type="checkbox"/>	Не використовуйте для чищення пристрою бензол, розчинники, спиртові засоби, пароочисні засоби і засоби з розпилювачем.	✓	✓	✓	✓
<input type="checkbox"/>	Упевніться, що напруга, частота і струм мережі відповідають технічним характеристикам виробу.	✓	✓		✓
<input type="checkbox"/>	Надійно під'єднайте штепсель до мережі. Не використовуйте адаптер для кількох штепселів, кабель-подовжувач або електричний трансформатор.	✓	✓	✓	
<input type="checkbox"/>	Не зачіпайте кабель живлення за металевий об'єкт, не затискайте кабель між предметами і не кладіть його позаду печі.	✓	✓	✓	
<input type="checkbox"/>	Не використовуйте пошкоджений штепсель, пошкоджений кабель живлення або ненадійно закріплену розетку. Якщо штепсель або кабель живлення пошкоджені, одразу зверніться до найближчого центру обслуговування.	✓	✓	✓	✓

<input type="checkbox"/>	Не лийте і не розпилюйте воду на або у піч.	✓	✓		
<input type="checkbox"/>	Не ставте предмети на або всередину печі, на дверцята печі.	✓	✓	✓	
<input type="checkbox"/>	Не розпилюйте летючі речовини, наприклад інсектициди, на поверхню печі.	✓	✓		
<input type="checkbox"/>	Не зберігайте легкозаймисті матеріали в печі. Особливо будьте уважні під час розігрівання страв або напоїв, які містять алкоголь, оскільки пари алкоголю можуть контактувати з гарячими частинами печі.	✓		✓	✓
<input checked="" type="checkbox"/>	Закриваючи чи відкриваючи дверцята, слідкуйте, щоб поруч не було дітей; діти можуть вдаритися об дверцята чи прищемити пальці.	✓	✓	✓	✓
<input checked="" type="checkbox"/>	ПОПЕРЕДЖЕННЯ. Під час нагрівання напоїв у печі існує небезпека раптового закипання рідини, тому необхідно обережно поводитися з наповненим рідиною посудом. Щоб запобігти такій ситуації, ЗАВЖДИ дотримуйтеся часу витримки після вимкнення печі не менше 20 секунд, щоб температура вирівнялася по всьому об'єму рідини. Помішуйте страву під час підігрівання, якщо необхідно, і ЗАВЖДИ перемішуйте після підігрівання. У разі опіку дотримуйтеся цих інструкцій із надання ПЕРШОЇ ДОПОМОГИ. <ul style="list-style-type: none"> Занурте обпечене місце в холодну воду щонайменше на 10 хвилин. Накладіть на обпечену ділянку чисту суху пов'язку. Не наносьте на обпечену ділянку жодних кремів, олій чи лосьйонів. 	✓	✓	✓	✓
<input type="checkbox"/>	Не кладіть піддон чи решітку у воду відразу після приготування, оскільки так можна їх пошкодити.				✓
<input type="checkbox"/>	Не використовуйте мікрохвильову піч для приготування страв у фритюрі, оскільки температуру олії контролювати неможливо. Може мати місце раптове переливання гарячої рідини під час кипіння.	✓			✓

⚠ УВАГА					
★	Використовуйте лише ті предмети, які призначені для мікрохвильових печей; НЕ використовуйте жодних металевих ємностей, столового посуду із золотом чи срібною оправою, шампури, виделки тощо. Знімайте металеві затискачі з паперових чи пластикових пакетів. Причина: можуть виникати електричні розряди та іскри, що може спричинити пошкодження печі.	✓		✓	✓
☐	Не використовуйте мікрохвильову піч для сушіння газет чи одягу.	✓		✓	✓
★	Невелику кількість їжі ставте на недовгий час, щоб не перегріти її, і щоб вона не закипала.	✓		✓	✓
☐	Не занурюйте кабель живлення або штепсель у воду, а також уникайте контакту кабелю живлення з гарячими поверхнями.	✓	✓		
☐	Не можна розігрівати в мікрохвильовій печі яйця у шкаралупі або неочищені круто зварені яйця, оскільки вони можуть вибухнути навіть після закінчення підігрівання; також не можна розігрівати герметично закриті пляшки та банки, вакуумні упаковки, контейнери, горіхи в шкаралупі, помідори тощо.			✓	✓
☐	Не накривайте вентиляційні отвори тканиною або папером. Вони можуть загорітися від гарячого повітря, яке виходить із печі. Піч може також перегрітись і вимкнутись автоматично; не вмикайте піч, доки вона достатньо не охолоне.	✓		✓	
	Коли виймаєте посуд із печі, завжди використовуйте спеціальні рукавиці, щоб уникнути опіків.			✓	
★	Помішуйте рідину під час розігрівання або після розігрівання і дайте їй охолонути щонайменше 20 секунд, щоб запобігти її раптовому закипанню.			✓	
★	Відкривайте дверцята, стоячи на відстані витягнутої руки від печі, щоб запобігти отриманню опіків від гарячого повітря або пари, що виходять із печі.			✓	

☐	Не вмикайте мікрохвильову піч, коли вона порожня. В цілях безпеки мікрохвильова піч автоматично вимкнеться через 30 хвилин роботи. Рекомендовано постійно зберігати склянку води всередині печі для поглинання мікрохвильової енергії у випадку випадкового увімкнення печі.	✓			✓
★	Встановлюйте піч, дотримуючись належної відстані від стіни чи інших предметів, як зазначено у цьому посібнику (дивіться розділ «Встановлення мікрохвильової печі»).	✓		✓	
★	Будьте уважні, коли підключаєте інші електропристрої до розетки біля печі.	✓	✓	✓	

ПРАВИЛА ТЕХНІКИ БЕЗПЕКИ ДЛЯ УНИКНЕННЯ МОЖЛИВОГО НАДМІРНОГО ВПЛИВУ ЕНЕРГІЇ МІКРОХВИЛЬ (ЛИШЕ ДЛЯ РЕЖИМУ МІКРОХВИЛЬ)

Недотримання цих запобіжних заходів може призвести до шкідливого впливу мікрохвильового випромінювання на організм.

- За жодних обставин не можна користуватися піччю з відкритими дверцятами, псувати блокувальні контакти (замки дверцят) або вставляти будь-що в отвори блокувальних контактів.
- НЕ вставляйте нічого між дверцятами та передньою панеллю печі і не допускайте накопичення часточок продуктів або миючих засобів на ущільнюючих поверхнях. Підтримуйте дверцята та їх ущільнюючі поверхні в чистоті, протираючи їх після використання печі спочатку вологою, а потім м'якою сухою ганчіркою.
- НЕ використовуйте несправну піч, доки її не полагодить кваліфікований спеціаліст із мікрохвильових печей, який пройшов відповідну підготовку в компанії-виробника. Особливо важливо, щоб дверцята печі надійно закривались і не було жодних пошкоджень:
 - самих дверцят (погнуті)
 - завіс дверцят (зламані або ослаблені)
 - ущільнювачів дверцят та ущільнюючих поверхонь
- Регулювати чи ремонтувати піч може лише кваліфікований спеціаліст із мікрохвильових печей, який пройшов відповідну підготовку в компанії-виробника.

Компанія Samsung буде стягувати плату за ремонт у випадку заміни аксесуарів або ремонт косметичних дефектів, якщо пошкодження пристрою та/або пошкодження або втрата аксесуару сталися з вини користувача. Елементи, які підпадають під цю умову:

- (а) дверцята з вм'ятинами, подряганими чи поламаними дверцята, ручки, зовнішня панель чи панель керування;
- (б) поламана чи відсутня форма, напрямний ролик, муфта чи решітка-гриль.
- Використовуйте цей пристрій лише за призначенням, як описано в цьому посібнику. Попередження та важлива інформація з техніки безпеки, викладені в цьому посібнику, не описують усі можливі умови та ситуації, які можуть трапитись. Під час встановлення, обслуговування й експлуатації цього пристрою користувач повинен керуватися здоровим глуздом та бути уважним і обережним.
- Ці інструкції стосуються різних моделей мікрохвильових печей, тому характеристики вашої печі можуть дещо відрізнятися від описаних у цьому посібнику, а також не всі знаки попередження стосуватимуться вашої печі. В разі виникнення запитань або проблем звертайтеся до найближчого центру обслуговування на веб-сайт www.samsung.com, де можна знайти додаткову інформацію та технічну підтримку.
- Ця мікрохвильова піч призначена для розігрівання їжі. Вона призначена виключно для побутового використання. Не нагрівайте тканини будь-якого типу чи пакети із зернами, оскільки це може призвести до отримання опіків або пожежі. Виробник не нестиме відповідальності за шкоду, яка виникла внаслідок неналежного або неправильного використання пристрою.
- Якщо не підтримувати піч у чистоті, можливе пошкодження покриття печі, що призведе до скорочення терміну служби печі та може стати причиною виникнення небезпечних ситуацій.



ПРАВИЛЬНА УТИЛІЗАЦІЯ ВИРОБУ (ВІДХОДИ ЕЛЕКТРИЧНОГО ТА ЕЛЕКТРОННОГО ОБЛАДНАННЯ)

(Стосується країн, в яких запроваджено системи розподіленої утилізації)

Ця позначка на виробі, аксесуарах або в документації до них вказує, що виріб, а також відповідні електронні аксесуари (наприклад, зарядний пристрій, гарнітура, USB-кабель) не можна викидати разом із побутовим сміттям після завершення терміну експлуатації. Щоб запобігти можливій шкоді довкіллю або здоров'ю людини через неконтрольовану утилізацію, утилізуйте це обладнання окремо від інших видів відходів, віддаючи його на переробку та уможливлючи таким чином повторне використання матеріальних ресурсів.

Фізичні особи можуть звернутися до продавця, у якого було придбано виріб, або до місцевого урядового закладу, щоб отримати відомості про місця та способи нешкідливої для довкілля вторинної переробки виробу.

Корпоративним користувачам слід звернутися до свого постачальника та перевірити правила й умови договору про придбання. Цей виріб потрібно утилізувати окремо від інших промислових відходів.

КОРОТКИЙ НАОЧНИЙ ПОСІБНИК

Для приготування їжі.

1. Помістіть продукти в піч. Виберіть рівень потужності, натиснувши один або кілька разів кнопку **СВЧ (Мікрохвилі)** (🔥).



2. Виберіть час приготування, повертаючи **круглий регулятор**.

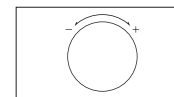

3. Натисніть кнопку **СТАРТ/+30СЕК (ПУСК/+30С)** (⏪).

Результат: Почнеться приготування страви. Коли приготування завершиться, піч подасть чотири звукові сигнали.



Для автоматичного швидкого розмороження продуктів.

1. Помістіть заморожені продукти в піч. Виберіть тип продуктів, які ви збираєтесь готувати, натиснувши один або кілька разів кнопку **Ускоренная разморозка (Швидке розморожування)** (**🔥).



2. Виберіть масу продуктів, повертаючи **круглий регулятор** до потрібного положення.

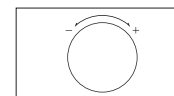

3. Натисніть кнопку **СТАРТ/+30СЕК (ПУСК/+30С)** (⏪).

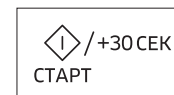

Щоб продовжити час приготування на 30 секунд.

Залиште продукти в печі. Натисніть кнопку **СТАРТ/+30СЕК (ПУСК/+30С)** (⏪) один або кілька разів для кожних 30 секунд, які треба додати.



ПІЧ

УКРАЇНСЬКА

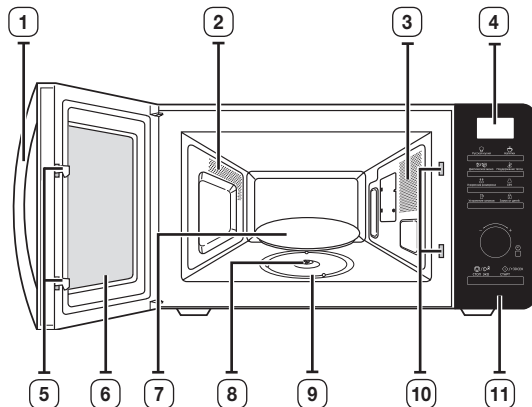

- | | |
|------------------------|-----------------------------------|
| 1. РУЧКА ДВЕРЦЯТ | 6. ДВЕРЦЯТА |
| 2. ВЕНТИЛЯЦІЙНІ ОТВОРИ | 7. СКЛЯНА ТАРИЛКА |
| 3. ЛАМПОЧКА | 8. МУФТА |
| 4. ДИСПЛЕЙ | 9. РОЛИКОВА ОПОРА |
| 5. ЗАМКИ ДВЕРЦЯТ | 10. ОТВОРИ БЛОКУВАЛЬНИХ КОНТАКТІВ |
| | 11. ПАНЕЛЬ КЕРУВАННЯ |

ПАНЕЛЬ КЕРУВАННЯ

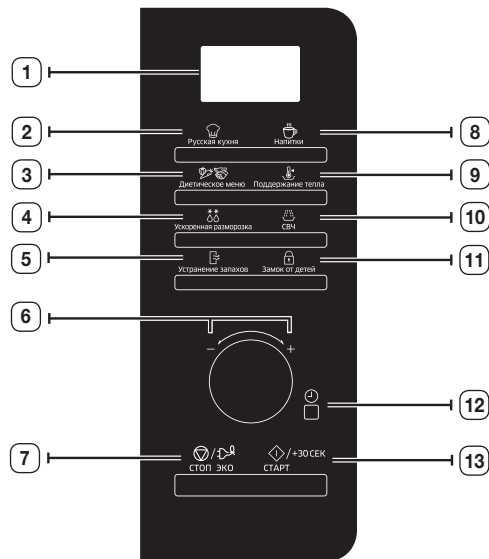

- | | |
|---|---|
| 1. ДИСПЛЕЙ | 7. КНОПКА ЗУПИНКИ/ЕКОРЕЖИМУ |
| 2. КНОПКА АВТОМАТИЧНОГО РОСІЙСЬКЕ МЕНЮ | 8. КНОПКА НАПОЇ |
| 3. КНОПКА ПРИГОТУВАННЯ ЗДОРОВЕ ХАРЧУВАННЯ | 9. КНОПКА РЕЖИМУ ЗБЕРІГАННЯ СТРАВИ ТЕПЛОЮ |
| 4. КНОПКА ШВИДКОГО РОЗМОРОЖЕННЯ | 10. КНОПКА МІКРОВХІЛЬ |
| 5. КНОПКА УСУНЕННЯ ЗАПАХІВ | 11. КНОПКА БЛОКУВАННЯ ВІД ДІТЕЙ |
| 6. КРУГЛИЙ РЕГУЛЯТОР (ВАГА/ПОРЦІЯ/ЧАС) | 12. КНОПКА НАЛАШТУВАННЯ ЧАСУ |
| | 13. КНОПКА ПУСК/+30С |

ПРИЛАДДЯ

Залежно від придбаної моделі в комплекті постачаються декілька аксесуарів, які можна використовувати в різний спосіб.

1. **Роликова опора**, яка розміщується в центрі печі.

Призначення: Роликова опора підтримує скляну тарілку.

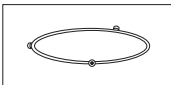

2. **Скляна тарілка**, яку ставлять на роликову опору так, щоб центр був з'єднаний із муфтою.

Призначення: Скляна тарілка служить як поверхня для приготування; її можна легко вийняти і почистити.

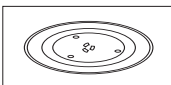

-  Якщо не встановлено роликову опору і скляну тарілку, користуватися мікрохвильовою піччю **НЕ МОЖНА**.

ВСТАНОВЛЕННЯ ЧАСУ

Придбана вами мікрохвильова піч має вмонтований годинник.

Після подачі живлення на дисплеї автоматично з'явиться індикація «:0», «88:88» або «12:00».

Встановіть поточний час. Час може відображатися як у 12-годинному, так і в 24-годинному форматі. Годинник необхідно налаштувати

- коли вперше встановлюєте придбану мікрохвильову піч;
- після збою електроживлення.

-  Не забудьте перевстановити годинник у разі переходу з літнього часу на зимовий, і навпаки.

1. Щоб показувати час у...

24-годинному форматі.

12-годинному форматі.

Натисніть кнопку **Годинник** (⌚) один чи два рази.

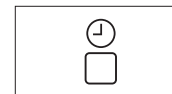

2. Повертайте **круглий регулятор**, щоб встановити години.

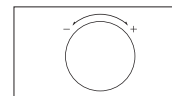

3. Натисніть кнопку **Годинник** (⌚).

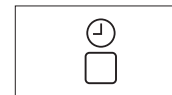

4. Повертайте **круглий регулятор**, щоб встановити хвилини.

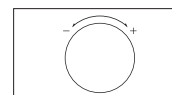

5. Натисніть кнопку **Годинник** (⌚).

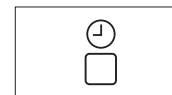

ЯК ПРАЦЮЄ МІКРОХВИЛЬОВА ПІЧ

Мікрохвилі – це електромагнітні хвилі високої частоти. Енергія, яку вони несуть, дозволяє готувати та підігрівати їжу, не змінюючи ні її вигляду, ні кольору.

Мікрохвильову піч можна використовувати для:

- розмороження (вручну і автоматично);
- приготування їжі;
- підігрівання продуктів.

Принципи приготування їжі.

1. Хвилі, які виробляє магнетрон, рівномірно розповсюджуються на їжу, яка обертається на скляній тарілці. Таким чином, їжа готується рівномірно з усіх боків.
2. Мікрохвилі проникають у їжу на глибину до 2,5 см. Далі приготування продовжується завдяки тому, що тепло розсіюється всередині їжі.
3. Час приготування їжі може бути різним залежно від рецепту та властивостей продуктів. Зокрема:
 - кількості та густини;
 - вмісту води;
 - початкової температури (охладжена страва чи ні).

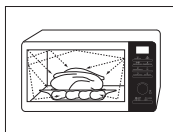

 Оскільки страва всередині готується завдяки розсіюванню тепла, то приготування триває навіть після того, як страву вийнято з печі. Тому потрібно дотримуватися часу витримки, який вказано у рецептах страв і цій інструкції, щоб отримати:

- рівномірно приготовану їжу до самої середини;
- однакову температуру продуктів у всіх частинах.

ЯК ПЕРЕВІРИТИ, ЧИ МІКРОХВИЛЬОВА ПІЧ ПРАЦЮЄ НОРМАЛЬНО

Ці прості вказівки допоможуть вам у будь-який момент перевірити, чи піч працює нормально.

Відкрийте дверцята печі, потягнувши за ручку з правого боку.

Поставте на скляну тарілку склянку води. Потім закрийте дверцята.

1. Натисніть кнопку **СВЧ (Мікрохвилі)** .

Результат: На дисплеї відображається індикація 800 Вт (максимальна потужність приготування).



2. Встановіть час приготування від 4 до 5 хвилин, повертаючи **круглий регулятор**, тоді натисніть кнопку **СТАРТ/+30СЕК (ПУСК/+30С)** .

Результат: Всередині печі засвітиться світло, і тарілка почне крутитися.

- 1) Почнеться приготування їжі, і коли воно завершиться, піч подасть 4 звукові сигнали.
- 2) Звуковий сигнал, що нагадує про закінчення приготування, пролунає 3 рази (з інтервалом в одну хвилину).
- 3) На дисплеї знову відобразиться поточний час.

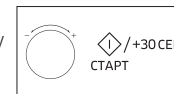

-  Піч потрібно підключити до відповідної настінної розетки. У печі має бути встановлена скляна тарілка. Якщо вибрати рівень потужності, нижчий за максимальний, потрібно буде більше часу для того, щоб вода закипіла.

ПРИГОТУВАННЯ/РОЗІГРІВАННЯ

Нижче пояснено, як правильно приготувати або розігріти їжу. ЗАВЖДИ перевіряйте встановлені вами режими, перед тим як залишити піч без нагляду.

Спершу помістіть їжу в центр скляної тарілки. Потім закрийте дверцята.

1. Натисніть кнопку **СВЧ (Мікрохвилі)** (🔥).

Результат: На дисплеї відображається індикація 800 Вт (максимальна потужність приготування):

Виберіть потрібний рівень потужності, натискаючи кнопку **СВЧ (Мікрохвилі)** (🔥), поки на дисплеї не з'явиться необхідний рівень потужності у ватах. Дивіться таблицю рівнів потужності.



2. Встановіть час приготування, повертаючи **круглий регулятор**.

Результат: Час приготування відобразиться на дисплеї.

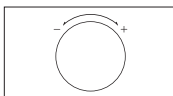

3. Натисніть кнопку **СТАРТ/+30СЕК (ПУСК/+30С)** (⏪).

Результат: Всередині печі засвітиться світло, і тарілка почне крутитися.

- 1) Почнеться приготування їжі, і коли воно завершиться, піч подасть 4 звукові сигнали.
- 2) Три рази пролунає звуковий сигнал, що нагадує про закінчення приготування (з інтервалом в одну хвилину).
- 3) На дисплеї знову відобразиться поточний час.

🔊 **Ніколи** не вмикайте порожню мікрохвильову піч.

🔍 Якщо потрібно розігріти їжу протягом короткого часу на максимальній потужності (800 Вт), просто натисніть кнопку **СТАРТ/+30СЕК (ПУСК/+30С)** (⏪) по одному разу для кожних 30 секунд часу приготування. Піч відразу запрацює.



РІВЕНЬ ПОТУЖНОСТІ

Можна вибрати один із нижченаведених рівнів потужності.

Рівень потужності	Вихідна потужність
ВИСОКИЙ	800 Вт
ВИЩЕ СЕРЕДНЬОГО	600 Вт
СЕРЕДНІЙ	450 Вт
НИЖЧЕ СЕРЕДНЬОГО	300 Вт
РОЗМОРОЖЕННЯ (❄️)	180 Вт
НИЗЬКИЙ/НЕ ДАВАТИ ОХОЛОНУТИ	100 Вт

- 🔍 Якщо вибрати вищий рівень потужності, то час приготування необхідно зменшити.
🔍 Якщо вибрати нижчий рівень потужності, то час приготування необхідно збільшити.

РЕГУЛЮВАННЯ ЧАСУ ПРИГОТУВАННЯ

Залишковий час приготування можна збільшити, натискаючи кнопку **СТАРТ/+30СЕК (ПУСК/+30С)** (⏪) по одному разу для кожних 30 секунд, які ви хочете додати. Натисніть кнопку **СТАРТ/+30СЕК (ПУСК/+30С)** (⏪) один раз для кожних 30 секунд, які потрібно додати.



ЗУПИНКА ПРИГОТУВАННЯ ЇЖІ

Зупинити процес приготування можна в будь-який час, щоб проконтролювати приготування їжі.

1. Щоб призупинити тимчасово:

1) Відкрийте дверцята.

Результат: Приготування їжі зупиняється. Щоб продовжити приготування, закрийте дверцята і ще раз натисніть кнопку (⏪).

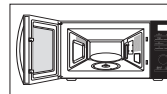

2) Натисніть кнопку **СТОП/ЕКО (ЗУПИНКА/ЕКО)** (🛑/🌱).

Результат: Приготування їжі зупиняється. Щоб продовжити приготування, знову натисніть кнопку (⏪).

2. Щоб зупинити повністю; Натисніть кнопку **СТОП/ЕКО (ЗУПИНКА/ЕКО)** (🛑/🌱).

Результат: Приготування їжі припиняється. Щоб скасувати задані параметри режиму приготування, знову натисніть кнопку **СТОП/ЕКО (ЗУПИНКА/ЕКО)** (🛑/🌱).



🔍 Щоб скасувати будь-які задані параметри режимів приготування до початку приготування, просто натисніть кнопку **СТОП/ЕКО (ЗУПИНКА/ЕКО)** (🛑/🌱).

ВСТАНОВЛЕННЯ РЕЖИМУ ЗАОЩАДЖЕННЯ ЕЛЕКТРОЕНЕРГІЇ

Піч обладнано функцією заощадження електроенергії. Ця система дозволяє заощадити електроенергію, коли піч не використовується. У нормальному стані в режимі очікування відображається годинник.

- Натисніть кнопку **СТОП/ЕКО (ЗУПИНКА/ЕКО)** (🔌/🔌).



Результат: Дисплей вимкнеться.

- Щоб вийти з режиму заощадження електроенергії, відкрийте дверцята на дисплеї з'явиться індикація поточного часу. Піч готова до використання.

🔍 Автоматична функція заощадження електроенергії

Якщо ви не виберете жодної функції, коли пристрій перебуває посеред процесу налаштування або увімкнено тимчасовий режим зупинки, функцію буде скасовано, і за 25 хвилин з'явиться годинник.

Індикатор печі вимкнеться за 5 хвилин після того, як відкриються дверцята.

ВИКОРИСТАННЯ ФУНКЦІЇ УСУНЕННЯ ЗАПАХІВ

Використовуйте цю функцію після закінчення приготування продуктів із різким запахом або за значного задимлення всередині печі. Спершу почистьте піч всередині.

Почистивши піч, натисніть кнопку **Устранение запахов (Усунення запахів)** (🧼). Після завершення піч подасть чотири звукові сигнали.



- Час роботи функції усунення запахів встановлено на 5 хвилин. Щоразу з натисненням кнопки **СТАРТ/+30СЕК (ПУСК/+30С)** (⏪) час збільшується на 30 секунд.
- Максимальна тривалість роботи функції усунення запахів становить 15 хвилин.

ВИКОРИСТАННЯ ФУНКЦІЇ АВТОМАТИЧНОГО ПРИГОТУВАННЯ РОСІЙСЬКИХ СТРАВ

Функції **Автоматичне приготування російських страв** (👨) включають/пропонують попередньо визначений час приготування. Вам не потрібно вводити ані часу готування, ані рівня потужності.

Щоб задати величину порції, поверніть **круглий регулятор**.

👨 Використовуйте лише безпечний для мікрохвильової печі посуд.

Відкрийте дверцята. Помістіть продукти посередині скляної тарілки. Закрийте дверцята.

- Натисніть кнопку **Русская кухня (Російських страв)** (👨).



- Виберіть категорію продуктів, які ви збираєтеся готувати, натисненням кнопки **Русская кухня (Російських страв)** (👨). Опис запрограмованих параметрів дивіться в таблиці на наступній сторінці.



- Натисніть кнопку Російські страви один раз: 1. Російське меню
- Натисніть кнопку Російські страви два рази: 2. Супи

- Повертаючи **круглий регулятор**, виберіть продукти.

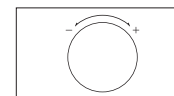

- Натисніть кнопку **СТАРТ/+30СЕК (ПУСК/+30С)** (⏪).

Результат: Страва готуватиметься за вибраною програмою.

- Коли приготування завершиться, чотири рази пролунає звуковий сигнал, і на дисплеї блимне цифра "End". Після цього звуковий сигнал лунатиме 1 раз щохвилини.



ВИКОРИСТАННЯ ПРОГРАМ АВТОМАТИЧНОГО ПРИГОТУВАННЯ РОСІЙСЬКИХ СТРАВ

У таблиці нижче подано 2 різні програми режиму автоматичного приготування російських страв, кількість продуктів, інгредієнти та відповідні рекомендації.

1. Російське меню

Код	Страва	Розмір порції	Інгредієнти
1-1	Омлет	130-135 г	Яйце – 3 шт., молоко – 30 мл, сіль – 2 г
			<p align="center">< Рекомендації ></p> <p>Збийте яйця з молоком та сіллю, вилийте суміш на тарілку. Увімкніть програму.</p>
1-2	Сосиски з консервованим горошком	Сосиски – 2 шт. Гарячий горошок – 132 г	Сосиски – 2 шт. по 50 г, масло – 5 г, консервований горошок – 135 г (суха вага)
			<p align="center">< Рекомендації ></p> <p>У миску покладіть проколоті сосиски без обгортки, збоку покладіть масло. Зверху на масло викладіть горошок. Увімкніть програму.</p>
1-3	Кекс	180 г	Цукор – 45 г, ванільний цукор – 5 г, масло – 40 г, яйце – 1/2 шт., молоко – 30 мл, порошок для печива – 3 г, борошно – 100 г
			<p align="center">< Рекомендації ></p> <p>Ретельно змішайте цукор, ванільний цукор і масло. Додайте збите яйце. Додайте всі інші складники. Покладіть суміш у посудину, змащену маслом. Увімкніть програму. Перш ніж виймати кекс із посудини, почекайте, поки він вистигне.</p>
1-4	Лимонні кульки з пісочного тіста	190 г (5 шт.)	Борошно – 100 г, масло – 50 г, цукор – 40 г, жовток – 1/2 шт., тепла вода – 1 ст. л., лимонна цедра; для глазурі: жовток – 1 шт., цукрова пудра – 3-5 г
			<p align="center">< Рекомендації ></p> <p>Ретельно змішайте всі складники. Сформуєте п'ять кульок. Покладіть їх на вощений папір. Поставте усе на скляну тарілку. Увімкніть програму. Коли пролунає звуковий сигнал, змастіть жовтком верх кульок, посипте цукром-пудрою і продовжуйте приготування. Дайте кулькам вистигнути.</p>

Код	Страва	Розмір порції	Інгредієнти
1-5	Риба по-московськи	270 г	(1) Шампінйони – 30 г, філе судака – 150 г, олія – 5 г (2) Сметана – 30 г (по 15 г на 2 шматки) (3) Запечена картопля, нарізана кружальцями – 2 шт. по 60-70 г, сіль – 5 г, білий мелений перець – 1/2 г, тертий сир – 25 г
			<p align="center">< Рекомендації ></p> <p>Покладіть гриби у миску, збоку покладіть рибу. Скропіть олією (1). Увімкніть програму. Коли пролунає звуковий сигнал, налейте половину сметани в керамічну миску (в центр) (2). Покладіть зверху гриби. На них викладіть рибу. Додайте приправи. Навколо риби викладіть нарізану картоплю. Картоплю посипте тертим сиром (3). Потім продовжте приготування.</p>
1-6	Їжачки	220 г	(1) М'ясний фарш (яловичина та свинина) – 120 г (розділити на три частини), звичайний варений рис – 40 г, сіль – 1 г, чорний мелений перець – 1/2 г, нарізана соломкою цибуля – 20 г, подрібнений часник – 3 г, курячий бульйон або вода із сухим концентратом – 100 мл (2) Для соусу: борошно – 5 г, томатна паста – 10 г, вода – 40 мл
			<p align="center">< Рекомендації ></p> <p>Покладіть рис у фарш. Додайте приправи і ретельно вимішайте руками. Сформуєте три кульки. Покладіть у глибоку миску цибулю і часник. Зверху покладіть м'ясні кульки і залийте бульйоном. Поставте тарілку в піч. (1) Увімкніть програму. Змішайте всі складники для соусу. (2) Коли пролунає звуковий сигнал, влийте соус у бульйон із м'ясними кульками. Переверніть їх і продовжуйте приготування.</p>

Код	Страва	Розмір порції	Інгредієнти
1-7	Курячі ніжки з чорносливом	325 г 2 шт.	Наріzana солонкою цибуля – 15 г, наріzana солонкою морква – 20 г, курячі ніжки – 2 шт. (по 160-180 г), чорнослив – 5-7 шт. (50 г), курячий бульйон або вода із сухим концентратом – 200 мл
			<p align="center">< Рекомендації ></p> <p>Покладіть у глибоку миску цибулю та моркву. Зверху покладіть курячі ніжки, чорнослив і залийте бульйоном. Поставте миску в мікрохвильову піч. Увімкніть програму. Коли пролунає звуковий сигнал, переверніть і продовжуйте приготування страви.</p>
1-8	Свиняча шия з гірчичним соусом	250 г	(1) Свиняча шия – 150 г, морква терта – 20 г, наріzana солонкою цибуля – 20 г, курячий бульйон або вода із сухим концентратом – 100 мл (2) Для соусу: борошно – 5 г, джонська гірчиця – 20 г, сметана – 30 г, вода – 50 мл
			<p align="center">< Рекомендації ></p> <p>Поріжте м'ясо довгими скибками, підготуйте овочі і додайте курячий бульйон (1). Покладіть все у глибоку миску. Ретельно перемішайте, поставте в піч і увімкніть програму. Змішайте всі складники для соусу (2). Коли пролунає звуковий сигнал, влийте соус у бульйон із м'ясом, перемішайте і продовжуйте приготування страви.</p>
1-9	Печена картопля	140-180 г 1-2 шт.	Велика картопля - 160-200 г (1-2 шт.)
			<p align="center">< Рекомендації ></p> <p>Помийте картоплю і проколiть шкірку виделкою. Покладіть у мікрохвильову піч. Увімкніть програму. Наріzano порціями для подачі. Перед поданням на стіл додайте масло, сметану, сир тощо.</p>

Код	Страва	Розмір порції	Інгредієнти
1-10	Пататуй	260 г	Цукіні, нарізані кубиками – 100 г, морква, наріzana кубиками – 60 г, болгарський перець, нарізаний кубиками – 75 г, цибуля, наріzana кубиками – 45 г, подрібнений часник – 6 г, томатна паста – 10 г (орегано та базилік до смаку), овочевий бульйон або вода із сухим концентратом – 130 мл
			<p align="center">< Рекомендації ></p> <p>Покладіть усі складники у миску. Додайте орегано та базилік. Ретельно перемішайте. Увімкніть програму.</p>
1-11	Риба по-староросійськи	340 г	(1) Нарізаний солонкою буряк – 30 г, наріzana солонкою морква – 30 г, наріzana солонкою цибуля – 15 г, рибний/курячий бульйон або вода із сухим концентратом – 200 мл (2) Для соусу: борошно – 10 г, томатна паста – 10 г, сметана – 30 г, вода – 50 мл (3) Філе коропа або судака – 150 г Лавровий лист – 1 шт.
			<p align="center">< Рекомендації ></p> <p>Покладіть усі складники у миску, залийте киплячим бульйоном. (1) Увімкніть програму. Коли пролунає звуковий сигнал, перемішайте, додайте суміш для соусу, овочі та бульйон. (2) Додайте рибу і лавровий лист (3). Потім продовжте приготування.</p>
1-12	Стейк-метелик із лосося на повільному вогні	125 г	Стейк із лосося – 150-170 г, сіль – 1 г, вода – 20 г (На вибір лимон/апельсин – 10 г (витиснути сік))
			<p align="center">< Рекомендації ></p> <p>Приправте стейк із лосося. Покладіть його на тарілку і додайте води. (Якщо бажаєте, додайте сік). Поставте в мікрохвильову піч і увімкніть програму.</p>

Код	Страва	Розмір порції	Інгредієнти
1-13	Тунець у масляно-яєчному соусі на повільному вогні	120 г + 53 г соусу	Філе тунця – 140-150 г (або філе судака), лимон – 10 г (витиснути сік), сіль – 1 г, вода – 30 г, лавровий лист – 1 шт., Соус: круто зварене яйце – 20 г (1/2 яйця), поріzana петрушка – 3–5 г, масло – 30 г (мікрохвилі 800 Вт – 1 хв.)
			< Рекомендації >
Приправте рибне філе. Покладіть його на тарілку і додайте води. Поставте в мікрохвильову піч і ввімкніть програму. Окремо приготуйте соус. Зваріть яйце і поріжте його на дрібні кубики. Поріжте петрушку і розтопіть масло. Змішайте всі складники і викладіть на рибу.			
1-14	Індичка тушкована з овочами	315 г	Філе індички, нарізане довгими скибками – 150 г, нарізані соломкою цукіні – 50 г, наріzana соломкою цибуля – 15 г, наріzana соломкою морква – 20 г, курячий бульйон або вода із сухим концентратом – 150 мл
			< Рекомендації >
Покладіть усі складники у миску, залийте киплячим бульйоном. Увімкніть програму. Коли пролунає звуковий сигнал, переверніть м'ясо, перемішайте овочі і продовжуйте приготування страви.			
1-15	Судак із помідорами та сиром	150 г	Філе судака (або коропа) – 80-100 г, майонез – 10 г, сіль – 1 г, помідор, нарізаний кружальцями – 50 г, тертий сир – 20 г
			< Рекомендації >
Змастіть рибне філе майонезом і посоліть його. Покладіть зверху помідори, скористайтеся зубочисткою. Прикрийте сиром. Покладіть його на тарілку і почніть приготування. Вийміть зубочистку.			

Код	Страва	Розмір порції	Інгредієнти
1-16	Форель, запечена з овочами	210-240 г	Масло – 10 г (2 по 5 г), наріzana соломкою морква – 35 г, наріzana соломкою цибуля – 25 г, подрібнений часник – 3 г, поріzana зелень селери – 5 г, форель – 1 шт. – 220-250 г, сіль – 1 г, білий перець мелений – ½ г, масло – 5 г
			< Рекомендації >
Розмажте масло по центру аркуша вошеного паперу. Покладіть моркву, цибулю, часник і селеру. На овочі викладіть приправлену форель. Зверху змастіть рибу маслом. Накрийте. Поставте в мікрохвильову піч і ввімкніть програму.			
1-17	Фарширований болгарський перець	480-500 г 2 шт.	(1) Болгарський перець – 2 шт. по 80 г, м'ясний фарш (яловичина та свинина) – 150-190 г (розділити на дві частини), звичайний варений рис – 10-20 г, сіль – 5 г, чорний мелений перець – 0,5 г, бульйон із яловичини або вода із сухим концентратом – 200 мл (2) Для соусу: борошно – 5 г, томатна паста – 10 г, вода – 50 мл
			< Рекомендації >
Покладіть рис у фарш. Додайте приправи і ретельно вимішайте руками. Вийміть із перців серединку і зернята. Нафаршируйте перці м'ясом. Покладіть у миску і залийте бульйоном (1). Увімкніть програму. Змішайте всі складники для соусу (2). Коли пролунає звуковий сигнал, влийте соус у бульйон із фаршированими перцями. Переверніть їх і продовжуйте приготування.			
1-18	Стейк із лосося на парі	150-170 г	Стейк із лосося з кістками і шкірою – 200-250 г, сіль – 1 г, лимон – 15 г (витиснути сік), вода – 20 г
			< Рекомендації >
Приправте стейк із лосося. Покладіть його на тарілку і додайте води. Поставте в мікрохвильову піч і ввімкніть програму.			

2. Супи

Код	Страва	Розмір порції	Інгредієнти
2-1	Вівсянка	260 г	Суша вівсянка «Геркулес» – 50 г, цукор – 5 г, сіль – 0,5 г, окріп – 200 мл, холодне молоко – 100 мл
< Рекомендації >			
Покладіть суху вівсянку, цукор і сіль у глибоку миску. Залийте окріп і молоко та ретельно перемішайте. Увімкніть програму.			
2-2	М'ясна солянка	340 г	(1) Наріzana солонкою цибуля – 45 г, бульйон із яловичини або вода із сухим концентратом – 350 мл (2) Каперси – 7 г, нарізані солені огірки – 50 г, томатна паста – 10 г, чорні оливки – 16 г, маринад із чорних оливок – 20 мл, лавровий лист – 1 шт., м'ясне асорті – 30 г, м'ясний бульйон або вода із сухим концентратом – 300 мл
< Рекомендації >			
Покладіть цибулю у велику миску, залийте киплячим бульйоном (1). Увімкніть програму. Коли пролунає звуковий сигнал, додайте решту складників (2). Ретельно перемішайте, додайте бульйон, лаврове листя і продовжте приготування.			
2-3	Борщ	340 г	(1) Буряк тертий – 50 г, наріzana солонкою капуста – 20 г, морква терта – 15 г, наріzana солонкою цибуля – 10 г, томатна паста – 15 г, цукор – 5 г (2) М'ясний бульйон або вода із сухим концентратом – 650 мл, лаврове листя – 1 шт., оцет 9 % – 5 мл за бажанням
< Рекомендації >			
Покладіть усі складники у велику миску (1), залийте гарячим бульйоном (бульйон із яловичини або вода із сухим концентратом – 650 мл) і додайте лавровий лист. Увімкніть програму.			

Код	Страва	Розмір порції	Інгредієнти
2-4	Курячий бульйон із вермішелью	350 г	Вермішель – 10 г, куряче філе – 50 г, терта морква – 15 г, наріzana солонкою цибуля – 10 г, курячий бульйон або вода із сухим концентратом – 440 мл
< Рекомендації >			
Покладіть вермішель у велику миску, залийте киплячим бульйоном. Додайте решту складників. Ретельно перемішайте, поставте в піч і увімкніть програму.			
2-5	Азу	250 г	(1) Свиняча шия, наріzana довгими скибками – 170 г, наріzana солонкою цибуля – 20 г, курячий бульйон або вода із сухим концентратом – 100 мл (2) Для соусу: Боршно – 5 г, томатна паста – 15 г, вода – 50 мл, терті солені огірки – 30 г
< Рекомендації >			
Покладіть м'ясо та цибулю в глибоку миску і залийте бульйоном. (1) Увімкніть програму. Коли пролунає звуковий сигнал, переверніть м'ясо, додайте соус (2), перемішуючи з овочами, бульйоном і м'ясом. Перемішайте і продовжуйте приготування.			
2-6	Овочевий суп	350 г	Морожені овочі – 150 г, овочевий бульйон або вода із сухим концентратом – 300 мл
< Рекомендації >			
Покладіть усі складники у велику миску, залийте киплячим бульйоном. Увімкніть програму.			
2-7	Корейський рамен	120 г (1 пакет)	1 пакет локшини рамен, вода (кімнатної температури) – 550 мл
< Рекомендації >			
Вийміть локшину з пакета, викладіть у посудину, придатну для використання у мікрохвильовій печі, додайте суп і воду (550 мл). Ретельно перемішайте. Накрийте плівкою і проколите плівку у кількох місцях. Поставте в мікрохвильову піч і увімкніть програму.			

Код	Страва	Розмір порції	Інгредієнти
2-8	Суп з пельменями	185 г (15 шт.)	Морожені пельмені – 15 шт. (по 10-12 г кожен), курячий бульйон або вода із сухим концентратом – 600 мл, чорний перець горошком – 3-5 шт., лаврове листя – 1 шт.
			<p align="center">< Рекомендації ></p> <p>Покладіть усі складники у велику миску, залийте киплячим бульйоном. Перемішайте, піднімаючи з дна. Увімкніть програму. Коли пролунає звуковий сигнал, переверніть і продовжуйте приготування страви.</p>
2-9	Гречка	200 г	Гречка – 100 г, сіль – 2 г, Окріп – 300 мл
			<p align="center">< Рекомендації ></p> <p>Покладіть гречку та сіль у глибоку миску. Залийте окропом і ретельно перемішайте. Увімкніть програму.</p>

ЯК КОРИСТУВАТИСЯ ФУНКЦІЄЮ НАПОЇ

Функції **Напої** (☺) включають/пропонують попередньо визначений час приготування. Вам не потрібно вводити ані часу готування, ані рівня потужності.

Щоб задати величину порції, поверніть **круглий регулятор**.

 Використовуйте лише безпечний для мікрохвильової печі посуд. Відкрийте дверцята. Помістіть продукти посередині скляної тарілки. Закрийте дверцята.

1. Виберіть тип продуктів, які ви збираєтесь готувати, натиснувши один або кілька разів кнопку **Напитки (Напої)** (☺).



3. Натисніть кнопку **СТАРТ/+30СЕК (ПУСК/+30С)** (◊).

Результат: Страва готуватиметься за вибраною програмою.

- Коли приготування завершиться, чотири рази пролунає звуковий сигнал, і на дисплеї блимне цифра "End". Після цього звуковий сигнал лунатиме 1 раз щохвилини.

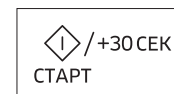

ЯК КОРИСТУВАТИСЯ ПРОГРАМАМИ ФУНКЦІЇ НАПОЇ

У таблиці нижче подано різні програми функції «Напої», кількість продуктів, інгредієнти та відповідні рекомендації.

Код	Страва	Розмір порції	Інгредієнти
1	Чай з м'ятою і лимоном	200-250 мл	Вода – 200 мл, чайні листки – 0,5 ст. л., лимон – 1 шматочок, м'ята – кілька листків
			< Рекомендації >
			Покладіть у воду чайні листки, 1 шматочок лимона та листки м'яти. Нагрівайте, не накриваючи. Залиште настоятися у печі. Обережно вийміть горнятко. Процідіть.
2	Гаряче вино (глінтвейн)	150-200 мл	Червоне сухе вино – 150 мл, апельсин – 20 г, лимон – 10 г, цукор – 10 г, кориця – 1 паличка, гвоздика – 1 г
			< Рекомендації >
			Змішайте усі інгредієнти. Нагрівайте, не накриваючи. Не кип'ятіть. Залиште настоятися у печі. Обережно вийміть горнятко.
3	Чай з корицею і медом	200-250 мл	Вода – 200 мл, кориця – 1/2 ст. л., мед – 1 ст. л.
			< Рекомендації >
			Додайте корицю до води. Нагрівайте, не накриваючи. Залиште настоятися у печі. Обережно вийміть горнятко. Трохи охолодіть. Додайте мед.
4	Чай з молоком і кардамоном (масала)	200-250 мл	Чайні листки – 1 чайна ложка, молоко – 100 мл, вода – 100 мл, імбир – 1/2 чайної ложки, кардамон – 1 шт., кориця – 1/2 чайної ложки, цукор – 2
			< Рекомендації >
			Змішайте воду і молоко та додайте суміш спецій, листковий чай. Нагрівайте, не накриваючи. Залиште настоятися у печі. Обережно вийміть горнятко. Процідіть.
5	Ягідний напій	200-250 мл	Вода – 200 мл, цукор – за смаком, свіжі ягоди – 1 ст. л.
			< Рекомендації >
			Додайте ягоди у воду та цукор за смаком. Нагрівайте, не накриваючи. Залиште настоятися у печі. Обережно вийміть горнятко.

Код	Страва	Розмір порції	Інгредієнти
6	Чай з імбиром і лимоном	200-250 мл	Вода – 200 мл, цукор – за смаком, лимон – 1 шматок, імбир – за смаком, чай листковий – 0,5 ч. л.
			< Рекомендації >
			Залити чайні листки водою, додати шматочок лимону та процідіть імбир за смаком. Нагрівайте, не накриваючи. Залиште настоятися у печі. Обережно вийміть горнятко.
7	Какао	200-250 мл	Молоко – 200 мл, цукор – 2 ч. л., какао – 1 ч. л.
			< Рекомендації >
			Додайте какао і цукор у молоко. Нагрівайте, не накриваючи. Залиште настоятися у печі. Обережно вийміть горнятко.
8	Гарячий шоколад	350-400 мл	Чорний шоколад – 100 г, молоко або вершки (10 %) – 250 мл, вода – 1-2 ст. л., цукор – за смаком, збиті вершки – за смаком
			< Рекомендації >
			Потріть шоколад. Додайте воду і молоко та змішайте. Збийте суміш. Нагрівайте, не накриваючи. Залиште настоятися у печі. Обережно вийміть горнятко.
9	Морс із журавлини	200 мл	Морожена журавлина – 40 г, цукор – 30 г, вода – 200 мл
			< Рекомендації >
			Перемеліть морожену журавлину на м'ясорубці. Покладіть усі складники у миску. Увімкніть програму. Охолодіть і процідіть.
10	Компот із сухофруктів	200 мл	Курага – 25 г, чорнослив – 20 г, яблучна сушка – 15 г, цукор – 10 г, лимонна кислота – 2 щіпки, окріп – 450 мл
			< Рекомендації >
			Покладіть усі складники у велику миску, залийте окропом. Увімкніть програму.

ВИКОРИСТАННЯ ФУНКЦІЙ ПРИГОТУВАННЯ ЗДОРОВОЇ ЇЖИ

Функції **Здорове харчування** (🍏🥗) пропонують шістнадцять попередньо визначених налаштувань часу приготування. Вам не потрібно вводити ані часу готування, ані рівня потужності.

Насамперед викладіть продукти на середину скляної тарілки і закрийте дверцята.

- Виберіть категорію функції «Здорове харчування», натиснувши кнопку **Диетическое меню (Здорове харчування)** (🍏🥗) один або два рази.
 - Овочі/злаки
 - Птиця/риба



- Повертаючи **круглий регулятор**, виберіть продукти. (Дивіться таблицю збоку).

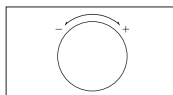

- Натисніть кнопку **СТАРТ/+30СЕК (ПУСК/+30С)** (⏪).

Результат: Почнеться приготування страви. Коли приготування завершиться

- Піч подасть 4 звукові сигнали.
- Звуковий сигнал, що нагадує про закінчення приготування, пролунає 3 рази (з інтервалом в одну хвилину).
- На дисплеї знову відобразиться поточний час.

Використовуйте лише безпечний для мікрохвильової печі посуд.

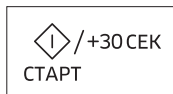

ВИКОРИСТАННЯ ПРОГРАМ ФУНКЦІЇ ЗДОРОВЕ ХАРЧУВАННЯ: ОВОЧІ/ЗЛАКИ

У таблиці нижче подано 10 програм автоматичного приготування здорових страв з овочів і злаків. У ній вказано кількість продуктів, час витримки та відповідні рекомендації. Програми 1-10 працюють лише з використанням мікрохвиль.

Код	Страва	Порція (г)	Час витримки (хв.)	Вказівки
1-1	Броколі	250	1-2	Сполосніть і почистьте свіжу броколі та підготуйте суцвіття. Рівномірно викладіть їх у скляну посудину з кришкою. Додайте 30 мл (2 столові ложки) води для порції вагою 250 г. Поставте миску посередині скляної тарілки. Під час приготування посудина має бути накрита кришкою. Після завершення перемішайте.
1-2	Морква	250	1-2	Помийте та почистьте моркву, наріжте однаковими скибками. Рівномірно викладіть їх у скляну посудину з кришкою. Для приготування 250 г продуктів додайте 30 мл (2 ст. л.) води. Поставте миску посередині скляної тарілки. Під час приготування посудина має бути накрита кришкою. Після завершення перемішайте.
1-3	Зелена квасоля	250	1-2	Сполосніть і почистьте зелену квасолю. Рівномірно викладіть їх у скляну посудину з кришкою. Для приготування 250 г продуктів додайте 30 мл (2 ст. л.) води. Поставте миску посередині скляної тарілки. Під час приготування посудина має бути накрита кришкою. Після завершення перемішайте.
1-4	Шпинат	150	1-2	Помийте та почистьте шпинат. Покладіть його в скляну посудину з кришкою. Не додавайте води. Поставте миску посередині скляної тарілки. Під час приготування посудина має бути накрита кришкою. Після завершення перемішайте.

Код	Страва	Порція (г)	Час витримки (хв.)	Вказівки
1-5	Качан кукурудзи	250	1-2	Помийте та почистьте качани кукурудзи, а потім покладіть їх в овальну скляну посудину. Накрийте плівкою для мікрохвильової печі та проколiть її.
1-6	Почищена картопля	250	2-3	Помийте, почистіть картоплю і поріжте її на однакові скибочки. Покладіть її у скляну посудину з кришкою. Додайте 45-60 мл (3-4 столові ложки) води. Поставте миску посередині скляної тарілки. Під час приготування посудина має бути накрита кришкою.
1-7	Коричневий рис	125	5-10	Використовуйте велику посудину з термостійкого скла з кришкою. Додайте вдвічі більше холодної води (1/4 л). Під час приготування посудина має бути накрита кришкою. Перш ніж дати страві постояти, перемішайте її, після чого додайте сіль і трави.
1-8	Макарони з цільнозернової муки	125	1	Використовуйте велику посудину з термостійкого скла з кришкою. Додайте 1/2 л киплячої води, щіпку солі та добре помішайте. Під час приготування страви не накривайте посудину кришкою. Перш ніж дати страві постояти, перемішайте її, після чого добре злийте воду.
1-9	Кіноа	125	1-3	Використовуйте велику посудину з термостійкого скла з кришкою. Додайте подвійну кількість холодної води (250 мл). Під час приготування посудина має бути накрита кришкою. Перш ніж дати страві постояти, перемішайте її, після чого додайте сіль і трави.
1-10	Булгур	125	2-5	Використовуйте велику посудину з термостійкого скла з кришкою. Додайте подвійну кількість холодної води (250 мл). Під час приготування посудина має бути накрита кришкою. Перш ніж дати страві постояти, перемішайте її, після чого додайте сіль і трави.

ВИКОРИСТАННЯ ПРОГРАМ ФУНКЦІЇ ЗДОРОВЕ ХАРЧУВАННЯ: ПТИЦЯ/РИБА

У таблиці нижче подано 6 програм автоматичного приготування здорових страв із птиці та риби, їхню вагу, час витримки та відповідні рекомендації. Програми 1-6 працюють лише з використанням мікрохвиль.

Код	Страва	Порція (г)	Час витримки (хв.)	Вказівки
2-1	Куряча грудинка	250	2	Сполосніть шматки та покладіть на керамічну тарілку. Накрийте плівкою, призначеною для мікрохвильової печі. Проколiть плівку. Поставте посудину на скляну тарілку.
2-2	Індича грудинка	250	2	Сполосніть шматки та покладіть на керамічну тарілку. Накрийте плівкою, призначеною для мікрохвильової печі. Проколiть плівку. Поставте посудину на скляну тарілку.
2-3	Філе свіжої риби	250	1-2	Сполосніть рибу та покладіть її на керамічну тарілку, після чого додайте 1 ст. л. лимонного соку. Накрийте плівкою, призначеною для мікрохвильової печі. Проколiть плівку. Поставте посудину на скляну тарілку.
2-4	Філе свіжого лосося	150	1-2	Сполосніть рибу та покладіть її на керамічну тарілку, після чого додайте 1 ст. л. лимонного соку. Накрийте плівкою, призначеною для мікрохвильової печі. Проколiть плівку. Поставте посудину на скляну тарілку.
2-5	Свіжі креветки	250	1-2	Сполосніть креветки на керамічній тарілці та додайте 1 ст. л. лимонного соку. Накрийте плівкою, призначеною для мікрохвильової печі. Проколiть плівку. Поставте посудину на скляну тарілку.
2-6	Свіжа форель	250	2	Покладіть 2 свіжі цілі рибини в термостійку посудину. Додайте щіпку солі, 1 ст. л. лимонного соку і трави. Накрийте плівкою, призначеною для мікрохвильової печі. Проколiть плівку. Поставте посудину на скляну тарілку.

ВИКОРИСТАННЯ РЕЖИМУ АВТОМАТИЧНОГО ШВИДКОГО РОЗМОРОЖЕННЯ

Функція **Автоматичного швидке розморожування** (**) дає змогу швидко розморозити м'ясо, птицю, рибу, фрукти та ягоди. Час розмороження та рівень потужності задані автоматично у програмі. Вам достатньо вибрати програму і вагу продуктів.

 Використовуйте лише безпечний для мікрохвильової печі посуд.

Спершу покладіть заморожені продукти по центру скляної тарілки і закрийте дверцята.

1. Виберіть тип продуктів, які ви збираєтесь готувати, натиснувши один або кілька разів кнопку

Ускорення разморозка (Швидке розморожування) ().**



2. Виберіть вагу їжі, повертаючи **круглий регулятор**.

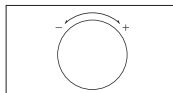

3. Натисніть кнопку **СТАРТ/+30СЕК (ПУСК/+30С)** (◊).

Результат:

- Почнеться процес розмороження.
- Після половини часу розмороження піч подає звукові сигнали, нагадуючи про те, що продукти необхідно перевернути.
- Щоб завершити розмороження, ще раз натисніть кнопку (◊).

 Продукти також можна розморожувати вручну. Для цього виберіть функцію «приготування/розігрівання» з рівнем потужності 180 Вт. Більш детальну інформацію дивіться у розділі «Приготування/Розігрівання» на стор. 15.

ПРОГРАМИ АВТОМАТИЧНОГО ШВИДКОГО РОЗМОРОЖЕННЯ

У поданій таблиці представлено різні програми режиму автоматичного швидкого розмороження, вагу продуктів, час витримки та відповідні рекомендації. Перед розмороженням продуктів зніміть з них усі пакувальні матеріали. Покладіть м'ясо, птицю, рибу, фрукти або ягоди на керамічну тарілку.

Код/Продукти	Розмір порції (г)	Час витримки (хв.)	Вказівки
1. М'ясо	200-1500	20-60	Прикрийте країю алюмінієвою фольгою. Переверніть м'ясо, коли піч подасть звукові сигнали. Ця програма підходить для розмороження яловичини, баранини, свинини, відбивних, стейків та фаршу.
2. Птиця	200-1500	20-60	Обгорніть ніжки та кінчики крил алюмінієвою фольгою. Переверніть м'ясо птиці, коли піч подасть звукові сигнали. Ця програма підходить як для цілої курки, так і для окремих частин.
3. Риба	200-1500	20-50	Обгорніть хвіст цілої риби алюмінієвою фольгою. Переверніть рибу, коли піч подасть звукові сигнали. Ця програма підходить як для цілої риби, так і для філе.
4. Фрукти/Ягоди	100-600	5-20	Розкладіть фрукти рівномірно у гласкій скляній посудині. Цю програму можна застосовувати для всіх видів фруктів.

 Для розморожування в ручному режимі виберіть функцію розмороження вручну з рівнем потужності 180 Вт. Докладніше про розморожування продуктів вручну та час розмороження читайте на стор. 32-33.

КОРИСТУВАННЯ РЕЖИМОМ ЗБЕРІГАННЯ СТРАВИ ТЕПЛОЮ

Функція **Зберігання страви теплою** (🔥) дозволяє зберегти страву теплою, поки її не подадуть на стіл.

Використовуйте цю функцію, щоб зберегти страву теплою до подачі на стіл. Тривалість роботи режиму зберігання страви теплою становить 99 хвилин.

1. Натисніть кнопку **Поддержание тепла (Зберігання страви теплою)** (🔥).



2. За допомогою **круглого регулятора** встановіть потрібний час. (Початковий час розігрівання становить 99 хвилин).

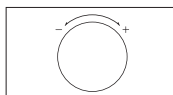

3. Натисніть кнопку **СТАРТ/+30СЕК (ПУСК/+30С)** (⬅️). Щоб зупинити розігрівання, відкрийте дверцята або натисніть кнопку **СТОП/ЕКО (ЗУПИНКА/ЕКО)** (🔥/🔌).

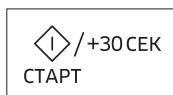

- ☞ Не використовуйте цю функцію для повторного розігрівання холодних страв. Цю програму призначено для збереження теплою щойно приготованої страви.
- ☞ Радимо зберігати страву в теплому стані не надто довго (не довше, ніж 1 годину), оскільки вона продовжуватиме готуватися. Теплі страви швидше псуються.
- ☞ Не накривайте страву кришкою і не обгортайте плівкою.
- ☞ Виймаючи посудину зі стравою, використовуйте спеціальні рукавиці.

ВИМКНЕННЯ ЗВУКОВОГО СИГНАЛУ

Вимкнути відтворення звукових сигналів можна у будь-який момент.

1. Одночасно натисніть кнопки **СТОП/ЕКО (ЗУПИНКА/ЕКО)** (🔥/🔌) і **СТАРТ/+30СЕК (ПУСК/+30С)** (⬅️).

Результат:

- На дисплеї з'являться описані нижче символи.

OFF

- Тепер піч не подаватиме звукові сигнали після натиснення кнопок.



2. Щоб знову увімкнути звуковий сигнал, знову одночасно натисніть кнопки **СТОП/ЕКО (ЗУПИНКА/ЕКО)** (🔥/🔌) і **СТАРТ/+30СЕК (ПУСК/+30С)** (⬅️).

Результат:

- На дисплеї з'являться описані нижче символи.

ON

- Піч знову працює зі звуковими сигналами.

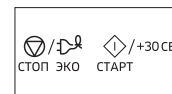

БЛОКУВАННЯ МІКРОХВИЛЬОВОЇ ПЕЧІ ДЛЯ БЕЗПЕКИ

Цю мікрохвильову піч обладнано спеціальною програмою для безпеки дітей, яка дає змогу заблокувати піч, щоб її неможливо було ввімкнути дітям та особам, які не вміють нею користуватися. Піч можна заблокувати в будь-який час.

1. Натисніть кнопку **Замок от детей (Блокування від дітей)** (🔒) і утримуйте її одну секунду.

Результат:

- Піч заблоковано (неможливо вибрати жодну функцію).
- На дисплеї з'явиться індикація «L».



2. Щоб розблокувати піч, натисніть кнопку **Замок от детей (Блокування від дітей)** (🔒) і утримуйте її одну секунду.

Результат:

Піч знову нормально працює.



ПОСІБНИК ІЗ ВИБОРУ ПОСУДУ

Щоб приготувати їжу в мікрохвильовій печі, мікрохвилі мають проникати в їжу, а посуд не має відбивати чи поглинати їх.

Тому, слід уважно вибирати посуд для мікрохвильової печі. Якщо на посуді є маркування «Безпечний для мікрохвильової печі», тоді все гаразд.

У таблиці нижче перелічені різні види кухонних приладь і вказано, чи можна їх використовувати в мікрохвильовій печі і яким чином це робити.

Кухонне приладдя	Безпечний для мікрохвильової печі	Коментарі
Алюмінієва фольга	✓ X	Можна використовувати в невеликих кількостях для захисту окремих ділянок їжі від підгоряння. Якщо фольга розташована надто близько до стінки печі або використовується надто багато фольги, це може спричинити іскріння.
Тарілка для утворення хрусткої скоринки	✓	Не розігрівайте більше 8 хвилин.
Порцеляна і глиняні вироби	✓	Порцеляну, кераміку, глазуровану кераміку і кісткову порцеляну можна використовувати, якщо на них немає металевих оздоблень.
Одноразова пластикова та картонна тара	✓	Деякі заморожені продукти пакують у такий тарі.
Пакування продуктів швидкого приготування		
• Полістиролові горнята та контейнери	✓	Можна використовувати для розігрівання їжі. Перегрівання може спричинити плавлення полістиролу.
• Паперові пакети чи газети	X	Може спалахнути.
• Папір вторинної переробки або металеві затискачі	X	Може спричинити іскріння.
Скляний посуд	✓	Можна використовувати, якщо він не декорований металевим обідком.

Кухонне приладдя	Безпечний для мікрохвильової печі	Коментарі
• Посуд із тонкого скла	✓	Можна використовувати для розігрівання їжі та рідин. Тонке скло може розбитися або тріснути у разі різкого нагрівання.
• Скляні банки	✓	Можна використовувати лише без кришки. Підходять лише для розігрівання.
Металевий посуд		
• Тарілки	X	Може спричинити іскріння або займання.
• Дроти для зв'язування пакетів для замороження	X	
Папір		
• Тарілки, горнята, серветки і кухонний папір	✓	Для нетривалого приготування і розігрівання. Також для поглинання надлишку вологи.
• Папір вторинної переробки	X	Може спричинити іскріння.
Пластик		
• Контейнери	✓	Тільки вогнетривкий термопластик. Деякі інші види пластику можуть деформуватися або втратити колір від високої температури. Не використовуйте меламіновий пластик.
• Плівка	✓	Можна використовувати для утримання вологи. Не має торкатися продуктів. Будьте обережні, коли знімаєте плівку після готування, оскільки з-під неї виходить гаряча пара.
• Пакети для заморожених продуктів	✓ X	Лише якщо придатні для кип'ятіння або використання в печі. Не мають бути герметично закриті. Якщо необхідно, проколить виделкою.
Вощений папір або папір, який не пропускає жир	✓	Може використовуватися для утримання вологи та запобігання розбризкуванню.

✓ : рекомендовано ✓X : використовувати з обережністю X : небезпечно

ПОСІБНИК ІЗ ПРИГОТУВАННЯ ЇЖИ

МІКРОХВИЛІ

Мікрохвильова енергія фактично проникає в їжу, притягується та поглинається наявною в їжі водою, жиром і цукром.

Мікрохвилі спричиняють швидке коливання молекул в їжі. Швидке коливання цих молекул створює тертя, що в свою чергу генерує тепло для приготування їжі.

ПРИГОТУВАННЯ ЇЖИ

Посуд для мікрохвильової печі

Для забезпечення максимальної ефективності приготування посуду, що використовується для приготування, має пропускати мікрохвилі крізь себе.

Мікрохвилі відбиваються металом, таким як нержавіюча сталь, алюміній і мідь, але вони можуть проникати крізь кераміку, скло, порцеляну і пластмасу, а також крізь папір і дерево. Тому в металевих ємностях готувати не можна.

Продукти, які можна готувати в мікрохвильовій печі

У мікрохвильовій печі можна готувати багато видів продуктів, зокрема свіжі та заморожені овочі, фрукти, макаронні вироби, рис, крупи, боби, рибу і м'ясо. Також у ній можна готувати соуси, заварні креми, супи, парені пудинги, консерви та приправи чатні. Загалом приготування за допомогою мікрохвиль ідеально підходить для будь-яких страв, які зазвичай готують на кухонній плиті. Наприклад, можна топити масло або шоколад (дивіться розділ зі спеціальними порадами).

Використання кришки під час приготування їжі

Дуже важливо накривати їжу під час приготування, оскільки вода, що випаровується, перетворюється в пару і впливає на процес приготування. Їжу можна накривати різними способами, наприклад керамічною тарілкою, пластмасовою кришкою або плівкою для використання у мікрохвильовій печі.

Час витримки

Після завершення приготування важливо дати їжі постояти, щоб температура по всій масі продукту зрівнялася.

Вказівки щодо приготування заморожених овочів

Використовуйте відповідну посудину з термостійкого скла з кришкою. Готуйте з накритою кришкою протягом мінімального часу, вказаного в таблиці. Потім продовжуйте готування до отримання бажаного результату.

Перемішайте двічі під час приготування і один раз після завершення приготування. Після приготування страви додайте сіль, спеції або масло. На час витримки накрийте кришкою.

Страва	Порція (г)	Потужність (Вт)	Час (хв.)	Час витримки (хв.)	Вказівки
Шпинат	150	600	4½-5½	2-3	Додайте 15 мл (1 ст. л.) холодної води.
Броколі	300	600	9-10	2-3	Додайте 30 мл (2 ст. л.) холодної води.
Горошок	300	600	7½-8½	2-3	Додайте 15 мл (1 ст. л.) холодної води.
Зелена квасоля	300	600	8-9	2-3	Додайте 30 мл (2 ст. л.) холодної води.
Суміш овочів (морква/горошок/кукурудза)	300	600	7½-8½	2-3	Додайте 15 мл (1 ст. л.) холодної води.
Суміш овочів (у китайському стилі)	300	600	8-9	2-3	Додайте 15 мл (1 ст. л.) холодної води.

Вказівки щодо приготування рису і макаронних виробів

Рис:

Використовуйте велику посудину з термостійкого скла з кришкою – під час приготування об'єм рису збільшується вдвічі. Під час приготування посудина має бути накрита кришкою.

Після завершення приготування рису, перш ніж дати постояти, помішайте його, після чого посоліть або додайте спеції і масло.

Нотатка. Після завершення часу приготування може виявитися, що рис не увібрав усю воду.

Макаронні вироби:

Використовуйте велику посудину з термостійкого скла. Додайте окріп, пучку солі і ретельно помішайте. Під час приготування страви не накривайте посудину кришкою.

Час від часу помішуйте макарони під час і після приготування. На час витримки накрийте посудину кришкою, після чого злийте воду.

Страва	Порція (г)	Потужність (Вт)	Час (хв.)	Час витримки (хв.)	Вказівки
Білий рис (пропарений)	250	800	16-17	5	Додайте 500 мл холодної води.
Коричневий рис (пропарений)	250	800	21-22	5	Додайте 500 мл холодної води.
Рисова суміш (пропарений + дикий рис)	250	800	17-18	5	Додайте 500 мл холодної води.
Зернова суміш (рис + крупа)	250	800	18-19	5	Додайте 400 мл холодної води.
Макаронні вироби	250	800	11-12	5	Додайте 1000 мл гарячої води.

Вказівки щодо приготування свіжих овочів

Використовуйте відповідну посудину з термостійкого скла з кришкою. Додайте 30-45 мл холодної води (2-3 ст. л.) на кожні 250 г, якщо не рекомендовано іншу кількість води – див. таблицю. Готуйте з накритою кришкою протягом мінімального часу, вказаного в таблиці. Потім продовжуйте готування до отримання бажаного результату. Час від часу помішуйте страву під час і після приготування їжі. Після приготування страви додайте сіль, спеції або масло. Накрийте посудину кришкою і дайте страві постояти 3 хвилини.

Підказка.

Нарізайте свіжі овочі на однакові шматочки.

Що менші шматочки, то швидше вони приготуються.

Усі свіжі овочі слід готувати за максимальної потужності мікрохвильової печі (800 Вт).

Страва	Порція (г)	Час (хв.)	Час витримки (хв.)	Вказівки
Броколі	250 500	4-4½ 7-7½	3	Підготуйте суцвіття однакового розміру. Розмістіть стеблами до середини.
Брюссельська капуста	250	5½- 6½	3	Додайте 60-75 мл (4-5 ст. л.) води.
Морква	250	4½-5	3	Поріжте моркву на однакові скибочки.
Цвітна капуста	250 500	5-5½ 8½-9	3	Підготуйте суцвіття однакового розміру. Розріжте великі суцвіття навпіл. Розмістіть кінцями суцвіть до середини.
Цукіні	250	3½-4	3	Поріжте кабачки цукіні на шматки. Додайте 30 мл (2 ст. л.) води або шматочок масла. Готуйте, доки не зм'якнуть.
Баклажани	250	3½-4	3	Поріжте баклажани на маленькі шматочки і побризкайте 1 столовою ложкою лимонного соку.
Цибуля-порей	250	4½-5	3	Поріжте цибулю на товсті шматки.
Гриби	125 250	1½-2 3-3½	3	Поріжте гриби або покладіть їх цілими, якщо вони маленькі. Додавати воду не потрібно. Побризкайте лимонним соком. Посоліть і поперчіть. Перш ніж подавати страву на стіл, злийте воду.

Страва	Порція (г)	Час (хв.)	Час витримки (хв.)	Вказівки
Цибуля	250	5½-6	3	Поріжте цибулю скибками або навпіл. Додайте лише 15 мл (1 ст. л.) води.
Болгарський перець	250	4½-5	3	Поріжте перець на маленькі шматки.
Картопля	250 500	4-5 7½- 8½	3	Зважте почищену картоплю і розріжте її на однакові половинки або четвертинки.
Бруква	250	5-5½	3	Поріжте брукву на маленькі кубики.

ПІДІГРІВАННЯ

Мікрохвильова піч підігріє їжу значно швидше, ніж звичайна піч. Використовуйте рівні потужності і час підігрівання, описані у таблиці нижче. Час у таблиці вказано для підігрівання рідин кімнатної температури близько +18 - +20 °C або охолоджених страв, які мають температуру +5 - +7 °C.

Розміщення і використання кришки

Намагайтесь не підігрівати страви великого розміру, наприклад великий шматок м'яса, оскільки за час повного прогрівання вони зазвичай переварюються та висушуються. Більш доцільно підігрівати страви меншими порціями.

Рівні потужності і помішування

Деякі страви можна підігрівати на рівні потужності 800 Вт, а інші – на рівні потужності 600 Вт, 450 Вт чи навіть 300 Вт. Дивіться таблицю для довідки. Загалом, якщо продукти мають делікатну структуру, великий об'єм або підігріваються дуже швидко (пирози з начинкою тощо), краще розігрівати їх із використанням нижчого рівня потужності. Для оптимального результату під час підігрівання ретельно помішуйте або перевертайте страву. Якщо можливо, помішайте страву ще раз перед тим, як подавати її на стіл. Будьте особливо уважні, коли підігріваєте рідини або продукти дитячого харчування. Щоб запобігти раптовому кипінню рідин і ризику ошпарення, помішайте страву перед, під час і після підігрівання. Залиште страву на деякий час у мікрохвильовій печі. Радимо класти у рідини пластмасову ложку або скляну паличку. Не перегрівайте їжу: це може її зіпсувати.

Краще встановити менший час підігрівання і додати його в разі потреби.

Час підігрівання і витримки

Підігріваючи страву вперше, радимо занотувати час, який для цього знадобився, для довідки у майбутньому. Зажди перевіряйте, чи страва повністю прогрілася. Залиште страву на деякий час після підігрівання, щоб температура вирівнялась по всьому об'єму. Рекомендований час витримки після підігрівання – 2-4 хвилини, якщо у таблиці не зазначено інше. Будьте особливо уважні, коли підігріваєте рідини або продукти дитячого харчування. Дивіться також розділ про заходи безпеки.

ПІДІГРІВАННЯ РІДИН

Зажди залишайте страву постійно принаймні 20 секунд після вимкнення печі, щоб температура вирівнялась по всьому її об'єму. Помішуйте страву під час підігрівання, якщо необхідно, і ЗАВЖДИ перемішуйте після підігрівання. Щоб запобігти раптовому кипінню рідини і ризику ошпарення, кладіть ложку або скляну паличку у напої і помішуйте перед, під час і після підігрівання.

Підігрівання рідин і їжі

Для довідки використовуйте рівні потужності і час підігрівання, описані у таблиці нижче.

Страва	Порція	Потужність (Вт)	Час (хв.)	Час витримки (хв.)	Вказівки
Напої (кава, чай і вода)	150 мл (1 чашка)	800	1-1½	1-2	Налийте у горнятко і розігрійте, не накриваючи. Поставте чашку/горнятко посередині скляної тарілки. Витримайте у мікрохвильовій печі після розігрівання і ретельно перемішайте.
	250 мл (1 горня)		1½-2		
Суп (охолоджений)	250 г	800	3-3½	2-3	Вилийте у глибоку керамічну посудину. Накрийте пластмасовою кришкою. Після підігрівання ретельно помішайте. Ще раз помішайте перед тим, як подавати.

Страва	Порція	Потужність (Вт)	Час (хв.)	Час витримки (хв.)	Вказівки
Рагу (охолоджене)	350 г	600	5½-6½	2-3	Викладіть рагу у глибоку керамічну посудину. Накрийте пластмасовою кришкою. Час від часу помішуйте під час підігрівання і ще раз перед тим, як подавати на стіл.
Макарони з соусом (охолоджені)	350 г	600	4½-5½	3	Висипте макарони (наприклад, спагеті чи яєчні макарони) у плоску керамічну посудину. Накрийте плівкою, призначеною для мікрохвильової печі. Помішуйте, перш ніж подавати на стіл.
Макарони з начинкою та соусом (охолоджені)	350 г	600	5-6	3	Висипте макарони з начинкою (наприклад, равіоли, тортелліні) у глибоку керамічну посудину. Накрийте пластмасовою кришкою. Час від часу помішуйте під час підігрівання і ще раз перед тим, як подавати на стіл.
Страва на тарілці (охолоджена)	350 г	600	5½-6½	3	Покладіть страву з 2-3 охолоджених компонентів на керамічну тарілку. Накрийте плівкою, призначеною для мікрохвильової печі.

ПІДІГРІВАННЯ ДІТЯЧОГО ХАРЧУВАННЯ

ДІТЯЧЕ ХАРЧУВАННЯ Вилийте у глибоку керамічну посудину. Накрийте пластмасовою кришкою. Після підігрівання ретельно помішайте! Перш ніж подавати, дайте постояти 2-3 хвилини. Ще раз помішайте і перевірте температуру.

Рекомендована температура подавання становить 30-40 °С.

ДІТЯЧЕ МОЛОКО Налийте молоко у стерилізовану скляну пляшечку. Підігрівайте, не накриваючи. Ніколи не підігрівайте пляшечку для дитячого харчування, закриту соскою, оскільки пляшечка може вибухнути від перегрівання. Добре потрясіть пляшечку перед тим, як залишити її постояти, і перед годуванням! Завжди уважно перевіряйте температуру дитячого молока чи їжі, перш ніж давати дитині. Рекомендована температура подавання становить прибіл. 37 °С.

ПРИМІТКА. Для запобігання опікам слід уважно перевіряти дитяче харчування.

Для довідки використовуйте рівні потужності і час підігрівання, подані у таблиці нижче.

Підігрівання дитячого харчування і молока

Для довідки використовуйте рівні потужності і час підігрівання, подані у таблиці нижче.

Страва	Порція	Потужність (Вт)	Час	Час витримки (хв.)	Вказівки
Дитяче харчування (овочі + м'ясо)	190 г	600	30 с	2-3	Викладіть у глибоку керамічну посудину. Під час приготування посудина має бути накрита кришкою. Після завершення приготування страви помішайте її. Дайте постояти 2-3 хвилини. Перш ніж подавати, добре помішайте і уважно перевірте температуру.

Страва	Порція	Потужність (Вт)	Час	Час витримки (хв.)	Вказівки
Дитяча каша (злаки + молоко + фрукти)	190 г	600	20 с	2-3	Викладіть у глибоку керамічну посудину. Під час приготування посудина має бути накрита кришкою. Після завершення приготування страви помішайте її. Дайте постояти 2-3 хвилини. Перш ніж подавати, добре помішайте і уважно перевірте температуру.
Дитяче молоко	100 мл 200 мл	300	30-40 с 50 с - 1 хв.	2-3	Ретельно помішайте або потрусіть і вилийте у стерилізовану скляну пляшечку. Поставте пляшечку посередині скляної тарілки. Під час приготування страви не накривайте посудину кришкою. Ретельно потрусіть і дайте постояти принаймні 3 хвилини. Перш ніж подавати, добре потрусіть пляшечку і уважно перевірте температуру.

РОЗМОРОЖЕННЯ ВРУЧНУ

Мікрохвильові печі чудово підходять для розмороження заморожених продуктів. У них продукти можна розморозити за короткий проміжок часу. Це може стати в пригоді, коли до вас несподівано прийшли гості. Перш ніж готувати, заморожену птицю слід ретельно розморозити. Зніміть металеві фіксатори з пакування і вийміть птицю, щоб злити талу воду. Покладіть заморожений продукт на тарілку, не накриваючи його кришкою. Переверніть продукт після завершення половини часу розмороження, злийте воду і вийміть наявні нутроші, як тільки буде можливість. Час від часу перевіряйте продукт, щоб упевнитися, що він не теплий. Якщо менші і тонші частинки замороженого продукту починають розігріватись, їх можна захистити, обгорнувши маленькими смужками алюмінієвої фольги. Якщо птиця почне розігріватися ззовні, зупиніть розмороження і дайте постояти 20 хвилин, перш ніж продовжити. Для завершення процесу розмороження дайте рибі, м'ясу і птиці постояти. Час витримки для повного розмороження відрізняється залежно від ваги продукту. Дивіться таблицю нижче.

Підказка. Плaskі продукти розморожуються краще, ніж товсті, а для розморожування меншої ваги продуктів потрібно менше часу, ніж для розмороження продуктів великої ваги. Пам'ятайте про цю підказку, коли заморозуєте чи розморозуєте продукти.

Для розморожування заморожених продуктів, які мають температуру від -18 до -20 °C, використовуйте дані з поданої нижче таблиці.

Усі заморожені продукти слід розморозувати із використанням рівня потужності, передбаченого для розмороження (180 Вт).

Страва	Порція	Час (хв.)	Час витримки (хв.)	Вказівки
М'ясо				
Фарш з яловичини	250 г	6½-7½	5-25	Покладіть м'ясо на пласку керамічну тарілку. Обгорніть тонші краї алюмінієвою фольгою. Переверніть після завершення половини часу розмороження!
	500 г	10-12		
Стейки зі свинини	250 г	7½-8½		

Страва	Порція	Час (хв.)	Час витримки (хв.)	Вказівки
Птиця Шматки курки Ціла курка	500 г (2 шт.) 900 г	14½-15½ 28-30	15-40	Спершу покладіть шматки курки шкірою донизу або цілу курку грудинкою донизу на пласку керамічну тарілку. Обгорніть тонші частини, як от крила і кінцівки, алюмінієвою фольгою. Переверніть після завершення половини часу розмороження!
Риба Філе риби	250 г (2 шт.) 400 г (4 шт.)	6-7 12-13	5-15	Покладіть заморожену рибу посередині пласкої керамічної тарілки. Кладіть товстіші частини поверх тонших. Обгорніть вузькі краї алюмінієвою фольгою. Переверніть після завершення половини часу розмороження!
Фрукти Ягоди	250 г	6-7	5-10	Розкладіть фрукти на пласкій круглій скляній посудині (великого діаметру).
Хліб Булочки (по 50 г кожна) Тости/Канапки Німецький хліб (біла + житня мука)	2 шт. 4 шт. 250 г 500 г	½-1 2-2½ 4½-5 8-10	5-20	Розкладіть булочки по колу, а хліб покладіть горизонтально на кухонний папір посередині скляної тарілки. Переверніть після завершення половини часу розмороження!

СПЕЦІАЛЬНІ ПІДКАЗКИ

РОЗТОПЛЕННЯ МАСЛА

Покладіть 50 г масла у маленьку, глибоку скляну тарілочку. Накрийте пластмасовою кришкою. Нагрівайте упродовж 30-40 секунд, використовуючи рівень потужності 800 Вт, доки масло не розтопить.

РОЗТОПЛЕННЯ ШОКОЛАДУ

Покладіть 100 г шоколаду у маленьку, глибоку скляну тарілочку. Підігрівайте упродовж 3-5 секунд, використовуючи рівень потужності 450 Вт, доки шоколад не розтопить. Під час топлення помішайте один чи два рази. Виймаючи посудину з печі, використовуйте спеціальні рукавиці!

РОЗТОПЛЕННЯ КРИСТАЛІЗОВАНОГО МЕДУ

Покладіть 20 г кристалізованого меду у маленьку, глибоку скляну тарілочку. Нагрівайте упродовж 20-30 секунд, використовуючи рівень потужності 300 Вт, доки мед не розтопить.

РОЗТОПЛЕННЯ ЖЕЛАТИНУ

Покладіть пластинки сухого желатину (10 г) на 5 хвилин у холодну воду. Покладіть желатин у маленьку посудину з термостійкого скла, попередньо зливши воду. Підігрівайте впродовж 1 хвилини із використанням рівня потужності 300 Вт. Помішайте після того, як шоколад розтопить.

ПРИГОТУВАННЯ ГЛАЗУРИ (ДЛЯ ПИРОГІВ І ПЕЧИВА)

Змішайте глазур швидкого приготування (близько 14 г) з 40 г цукру і 250 мл холодної води. Готуйте глазур, не накриваючи кришкою, у посудині з термостійкого скла упродовж 3½-4½ хвилин на рівні потужності 800 Вт, поки вона не стане прозорою. Під час готування двічі помішайте.

ГОТУВАННЯ ПОВИДЛА

Покладіть 600 г фруктів (наприклад різних ягід) у посудину з термостійкого скла з кришкою. Додайте 300 г цукру для приготування консервації і добре помішайте. Готуйте страву, накривши кришкою, упродовж 10-12 хвилин із використанням рівня потужності 800 Вт. Помішуйте кілька разів під час готування страви. Викладіть у невеликі банки для варення з кришками, що закриваються. Поставте банки кришками донизу на 5 хвилин.

ГОТУВАННЯ ПУДИНГУ

Змішайте концентрат пудингу з цукром і молоком (500 мл), дотримуючись інструкцій виробника, і ретельно перемішайте. Використовуйте відповідну посудину з термостійкого скла з кришкою. Готуйте, накривши кришкою, впродовж 6 ½-7 ½ хвилин на рівні потужності 800 Вт.

Помішайте кілька разів під час готування страви.

ПІДСМАЖУВАННЯ ШМАТКІВ МИГДАЛЮ

Рівномірно викладіть 30 г подрібненого мигдалю на керамічну тарілку середнього розміру. Підсмажуйте протягом 3½-4½ хвилин на потужності 600 Вт, кілька разів перемішуючи. Дайте страві постояти 2-3 хвилини в печі. Виймаючи посудину з печі, використовуйте спеціальні рукавиці!

УСУНЕННЯ НЕСПРАВНОСТЕЙ

Якщо у вас виникла будь-яка з нижченаведених проблем, спробуйте подані вирішення.

Проблема	Причина	Вирішення
Загальні дані		
Неможливо належним чином натиснути кнопки.	Можливо, між кнопками накопичилися сторонні речовини.	Усуньте сторонню речовину і повторіть спробу.
	Для моделей із сенсорним екраном: на поверхні зібралася волога.	Витріть вологу.
	Увімкнено замок від дітей.	Вимкніть замок від дітей.
Не відображається час.	Відсутнє живлення.	Упевніться, що постачається живлення.
	Встановлено еко-режим (заощадження електроенергії).	Вимкніть еко-режим.
Піч не працює.	Відсутнє живлення.	Упевніться, що постачається живлення.
	Відкриті дверцята.	Закрийте дверцята і спробуйте ще раз.
	На механізм попередження про відкриті дверцята потрапили сторонні речовини.	Усуньте сторонню речовину і повторіть спробу.

Проблема	Причина	Вирішення
Піч припиняє працювати посеред робочого процесу.	Користувач відкрив дверцята, щоб перевернути страву.	Перевернувши страву, натисніть кнопку пуску ще раз, щоб продовжити роботу.
Під час роботи вимикається живлення.	Піч працювала упродовж тривалого часу.	Після тривалої роботи дайте печі час охолонути.
	Вентилятор охолодження не працює.	Послухайте, як звучить вентилятор охолодження.
	Ви намагаєтеся увімкнути піч без продуктів усередині.	Покладіть продукти в піч.
	Недостатньо простору для вентиляції печі.	На печі спереду та ззаду є вентиляційні отвори для забору/виведення повітря. Дотримуйтеся вказівок щодо зазорів, зазначених у посібнику зі встановлення.
	До однієї розетки підключено кілька пристроїв.	Виділіть для печі окрему розетку.
До печі не подається живлення.	Відсутнє живлення.	Упевніться, що постачається живлення.
Під час роботи печі лунає тріскання, піч не працює.	Якщо ви готуєте їжу у щільно закритій посудині чи в посудині з кришкою, може чути тріскання.	Не використовуйте герметичні посудини, оскільки під час приготування через розширення вмісту вони можуть вибухнути.
Зовнішня поверхня печі надто нагрівається під час роботи.	Недостатньо простору для вентиляції печі.	На печі спереду та ззаду є вентиляційні отвори для забору/виведення повітря. Дотримуйтеся вказівок щодо зазорів, зазначених у посібнику зі встановлення.
	На печі лежать сторонні предмети.	Заберіть будь-які предмети з печі.

Проблема	Причина	Вирішення
Неможливо належним чином відкрити дверцята.	Між дверцятами і внутрішньою частиною печі зібралися залишки їжі.	Почистьте піч і відкрийте дверцята.
Піч не нагрівається.	Піч може не працювати, якщо ви готуєте надто багато продуктів чи використовуєте невідповідний посуд.	Поставте у піч горняк води у посудині, придатній для використання в мікрохвильовій печі, на 1-2 хвилини і перевірте, чи вода нагрівається. Зменште кількість їжі і ще раз увімкните потрібну функцію. Використовуйте посуд із плоским дном.
Піч надто слабо або повільно нагріває продукти.	Піч може не працювати, якщо ви готуєте надто багато продуктів чи використовуєте невідповідний посуд.	Поставте у піч горняк води у посудині, придатній для використання в мікрохвильовій печі, на 1-2 хвилини і перевірте, чи вода нагрівається. Зменште кількість їжі і ще раз увімкните потрібну функцію. Використовуйте посуд із плоским дном.
Піч не гріє.	Піч може не працювати, якщо ви готуєте надто багато продуктів чи використовуєте невідповідний посуд.	Поставте у піч горняк води у посудині, придатній для використання в мікрохвильовій печі, на 1-2 хвилини і перевірте, чи вода нагрівається. Зменште кількість їжі і ще раз увімкните потрібну функцію. Використовуйте посуд із плоским дном.

Проблема	Причина	Вирішення
Функція розморожування не працює.	Піч може не працювати, якщо ви готуєте надто багато продуктів чи використовуєте невідповідний посуд.	Поставте у піч горняк води у посудині, придатній для використання в мікрохвильовій печі, на 1-2 хвилини і перевірте, чи вода нагрівається. Зменште кількість їжі і ще раз увімкните потрібну функцію. Використовуйте посуд із плоским дном.
Внутрішнє освітлення тьмяне або не вмикається.	Дверцята залишили відчиненими на тривалий час.	Внутрішнє освітлення може вимикатися автоматично, якщо увімкнено еко-режим. Закрийте і ще раз відкрийте дверцята або натисніть кнопку Скасувати .
	На внутрішню лампу потрапили сторонні речовини.	Протріть внутрішню поверхню печі та перевірте ще раз.
Під час приготування лунає звуковий сигнал.	Якщо увімкнено функцію автоматичного приготування, звуковий сигнал означає, що час перевернути продукти.	Перевернувши продукти, натисніть кнопку СТАРТ (ПУСК) ще раз, щоб продовжити роботу.
Піч встановлена нерівно.	Піч встановлено на нерівній поверхні.	Упевніться, що піч встановлено на рівній, стійкій поверхні.
Під час приготування утворюються іскри.	Під час роботи печі/ функції розморожування використовується металевий посуд.	Не використовуйте металевий посуд.
У випадку ввімкнення живлення піч відразу починає працювати.	Дверцята не закрито належним чином.	Закрийте дверцята і спробуйте ще раз.

Проблема	Причина	Вирішення
Піч наелектризована.	Живлення або розетки не заземлено належним чином.	Перевірте належне заземлення живлення та розетки.
Протікає вода.	Залежно від їжі у певних випадках може виділятися волога чи пара. Це не є несправністю печі.	Дайте печі охолонути і витріть її сухим рушничком.
Через зазор у дверцятах виходить пара.	Залежно від їжі у певних випадках може виділятися волога чи пара. Це не є несправністю печі.	Дайте печі охолонути і витріть її сухим рушничком.
У печі залишається вода.	Залежно від їжі у певних випадках може виділятися волога чи пара. Це не є несправністю печі.	Дайте печі охолонути і витріть її сухим рушничком.
Надто яскраве світло в печі.	Яскравість світла змінюється залежно від зміни потужності відповідно до функції.	Зміни потужності під час приготування їжі не є несправністю печі. Це не є несправністю печі.
Готування завершено, але вентилятор охолодження ще працює.	Щоб провітрити піч, вентилятор охолодження продовжує працювати ще приблизно 5 хвилини після завершення приготування.	Це не є несправністю печі.
Щоб увімкнути піч, натисніть кнопку +30CEK (+30C) .	Таке трапляється, коли піч перед тим не працювала.	Якщо мікрохвильова піч не працювала, її потрібно вмикати кнопкою +30CEK (+30C) .

Проблема	Причина	Вирішення
Скляна тарілка		
Обертаючись, скляна тарілка зміщується або припиняє обертатися.	Роликова опора відсутня або не встановлена належним чином.	Встановіть роликову опору і повторіть спробу.
Під час обертання скляна тарілка гальмує.	Роликова опора не встановлена належним чином, надто багато продуктів або надто велика ємність, яка торкається стінок печі.	Зменште кількість продуктів і не використовуйте надто великі ємності.
Скляна тарілка гримить під час обертання.	На дні печі зібralися залишки їжі.	Усуньте залишки їжі з дна печі.

✍ Якщо подані вище вказівки не допомагають вирішити проблему, зверніться до місцевого центру обслуговування споживачів SAMSUNG.

Слід мати наготові такі відомості:

- код моделі та серійний номер пристрою, зазвичай вказані на задній стінці печі;
- умови гарантії;
- чіткий опис проблеми, що виникла.

Знаючи ці дані, зверніться до місцевого дилера чи центру обслуговування SAMSUNG.

ІНФОРМАЦІЙНИЙ КОД

Перевірте код	Причина	Вирішення
C-d0	Кнопки управління натиснуто понад 10 секунд.	Почистьте кнопки і перевірте, чи навколо кнопок немає води. Вимкніть піч і спробуйте налаштувати ще раз. Якщо проблема повториться, зверніться у центр обслуговування SAMSUNG.

✍ Якщо вам потрібна інформація щодо кодів, які не зазначено вище, або якщо запропоноване рішення не допомагає вирішити проблему, зверніться до місцевого центру обслуговування SAMSUNG.

ТЕХНІЧНІ ХАРАКТЕРИСТИКИ

Компанія SAMSUNG постійно докладає зусиль для вдосконалення своїх виробів. Характеристики дизайну і дані вказівки для користувача може бути змінено без попередження.

Модель	MS23F301TQ*, MS23F302TQ*
Джерело живлення	230 В ~ 50 Гц
Споживання електроенергії Мікрохвилі	1150 Вт
Вихідна потужність	100 Вт / 800 Вт (IEC-705)
Робоча частота	2450 МГц
Магнетрон	OM75S (31)
Спосіб охолодження	Електричний вентилятор
Розміри (Ш x В x Г) Габаритні Внутрішня камера	489 x 275 x 374 мм 330 x 211 x 324 мм
Об'єм	23 літри
Вага Нетто	близько 12 кг

Призначено для використання в
нормальних умовах
Термін служби: 7 років

ДЛЯ НОТАТОК

ДЛЯ НОТАТОК

УКРАЇНСЬКА

ДЛЯ НОТАТОК

ДЛЯ НОТАТОК

УКРАЇНСЬКА

Виробник : Samsung Electronics Co., Ltd /
Самсунг Електронікс Ко., Лтд

Адреса виробника :
(Маetan-дон) 129, Самсунг-ро, Йонгтонг-гу, Сувон-сі,
Гйонггі-до, Корея, 16677

АДРЕСА ФАБРИКИ/АДРЕС ФАБРИКИ :
ЛОТ 2, ЛЕБУХ 2, НОРС КЛАНГ СТРЕЙТС, ЕРІА 21,
ІНДАСТРІАЛ ПАРК, 42000 ПОРТ КЛАНГ,
СЕЛАНГОР ДАРУЛ ЕСАН, МАЛАЙЗІЯ

Країна виробництва : Малайзія

Імпортер в Україні :
ТОВ "Самсунг Електронікс Україна Компані"
вул. Льва Толстого, 57, 01032, Київ, Україна

МАЄТЕ ЗАПИТАННЯ АБО ЗАУВАЖЕННЯ?

КРАЇНА	ТЕЛЕФОН	ВЕБ-САЙТ
RUSSIA	8-800-555-55-55 (VIP care 8-800-555-55-88)	www.samsung.com/ru/support
GEORGIA	0-800-555-555	www.samsung.com/support
ARMENIA	0-800-05-555	
AZERBAIJAN	0-88-555-55-55	
KYRGYZSTAN	00-800-500-55-500 (GSM: 9977)	
UZBEKISTAN	00-800-500-55-500 (GSM: 7799)	www.samsung.com/kz_ru/support
KAZAKHSTAN	8-10-800-500-55-500 (GSM: 7799, VIP care 7700)	
TAJIKISTAN	8-10-800-500-55-500	www.samsung.com/support
MONGOLIA	+7-495-363-17-00	
BELARUS	810-800-500-55-500	
MOLDOVA	0-800-614-40	
UKRAINE	0-800-502-000	www.samsung.com/ua/support (Ukrainian) www.samsung.com/ua_ru/support (Russian)



DE68-04248B-01

MS23F301TQ*
MS23F302TQ*

Микротолқынды пеш

Пайдаланушы нұсқаулығы және
тағам пісіруге қатысты нұсқаулар

Samsung кепілдігіне құрылғының жұмысын түсіндіру үшін шалынған
қоңыраулар, теріс орнатылған құрылғыны түзету немесе қалыпты тазалау
немесе күтім көрсету жұмыстары кірмейді.

мүмкіндіктерді елестетіңіз

Samsung компаниясының бұл өнімін сатып
алғаныңызға рахмет.

SAMSUNG

МАЗМҰНЫ

Осы пайдаланушы нұсқаулығын қолдану	2
Қысқаша нұсқаулық	11
Пеш	12
Басқару панелі	12
Керек-жарақтары	13
Уақытты орнату	13
Микротолқынды пеш қалай жұмыс жасайды	14
Пештің дұрыс жұмыс жасап тұрғанын тексеру	14
Пісіру/Қыздыру	15
Қуат мәндері	15
Пісіру уақытын реттеу	15
Пісіруді тоқтату	15
Қуатты үнемдеу режимін орнату	16
Иіс кетіру функциясын қолдану	16
Орыс дәстүрімен автоматты түрде пісіру функциясын қолдану	16
Сусындар мәзірі функциясын пайдалану	21
Денсаулыққа пайдалы пісіру функцияларын пайдалану	23
Денсаулыққа пайдалы пісіру бағдарламаларын қолдану: көкөністер/гратиндер	23
Денсаулыққа пайдалы пісіру бағдарламаларын қолдану: құс/балық	24
Автоматты түрде жылдам жібіту функциясын қолдану	25
Жылы ұстау функцияларын пайдалану	26
Сигнал құралын өшіру	26
Микротолқынды пештің қауіпсіздік құралы	26
Ыдыстың жарамдылығын анықтау	27
Тағам пісіруге қатысты ақыл-кеңес	28
Ақаулық себептерін анықтау	34
Ақпарат коды	36
Техникалық параметрлері	37

ОСЫ ПАЙДАЛАНУШЫ НҰСҚАУЛЫҒЫН ҚОЛДАНУ

Сіз SAMSUNG микротолқынды пешін жаңа ғана сатып алдыңыз.

Қолыңыздағы пайдаланушы нұсқаулығында микротолқынды пеште тағам пісіруге қатысты маңызды ақпараттар қамтылған:

- Сақтық шаралары
- Жарамды ыдыс-аяқ пен керек-жарақтар
- Тағам пісіруге қатысты пайдалы кеңес
- Тағам пісіруге қатысты ақыл-кеңес

БЕЛГІШЕЛЕР МЕН ТАҢБАЛАРДЫҢ ТҮСІНДІРМЕСІ



ЕСКЕРТУ

Ауыр жарақат немесе өлімге әкелетін **қатерлі жағдайлар** немесе **қауіпті әрекеттер**.



**АБАЙ
БОЛЫҢЫЗ**

Кішігірім жарақат немесе мүлікке зиян келтіретін **қатерлі жағдайлар** немесе **қауіпті әрекеттер**.



Ескерту; Өрт қатері



Ескерту; Бет жағы ыстық



Ескерту; Тоқ



Ескерту; Жарылғыш зат



Әрекет ЕТПЕҢІЗ.



Қол ТИГІЗБЕҢІЗ.



БҰЗБАҢЫЗ.



Нұсқауларды тура орындаңыз.



Ашаны розеткадан суырыңыз.



Электр тоғының қатеріне түспес үшін құрылғыны жерге қосыңыз.



Қызмет көрсету орталығына хабарласып көмек алыңыз.



Ескерім



Маңызды

ҚАУІПСІЗДІККЕ ҚАТЫСТЫ МАҢЫЗДЫ НҰСҚАУЛАР

МҰҚИЯТ ОҚЫП ШЫҒЫП, КЕЛЕШЕКТЕ ҚОЛДАНУ ҮШІН САҚТАП ҚОЙЫҢИЗ.

Осы қауіпсіздік нұсқауларының орындалуына әрқашан назар аударыңыз.

Пешті қолданар алдында келесі нұсқаулардың орындалғанына көз жеткізіңіз.

ЕСКЕРТУ (Микротолқын функциясына ғана қатысты)

- ЕСКЕРТУ:** Егер есік немесе есік тығыздағыштарына нұқсан келсе, микротолқынды пешті уәкілетті техник маман жөндегенше іске қосуға болмайды.
- ЕСКЕРТУ:** Микротолқын қуатынан қорғайтын қақпақты алуды қажет ететін жөндеу немесе техникалық күтім көрсету жұмыстарын, білікті маманнан басқа адамдар жүзеге асырса, бұл олар үшін қатерлі.
-  Бұл үйде қолдануға ғана арналған құрылғы.
- ЕСКЕРТУ:** Балаларға пешті дұрыс қолданбағанда қатерлі жағдайлардың орын алатындығын түсіндіріп, оларға тиісті нұсқаулар бергеннен кейін ғана пешті ешкімнің қадағалауынсыз пайдалануға рұқсат беріңіз.

- ЕСКЕРТУ:** Бұл құрылғыны 8 жасқа толған және одан асқандар ғана қолдануға тиіс және кембағал, сезім жүйесі дамымаған немесе ақыл-есі кем, құрылғыны қолдану тәжірибесі жоқ не қолдана білмейтін адамдар құрылғыны қауіпсіз қолдану, қатерлі жағдайлар туралы нұсқау алса немесе тиісті адамның қадағалауы бойынша пайдалануға тиіс. Балалар құрылғымен ойнамауға тиіс. Тазалау және күтім көрсету жұмыстарын балалар 8 жастан асса және ересектердің қадағалауында болса ғана іске асыра алады.
- Микротолқынды пештерде қолдануға жарамды ыдыс-аяқтарды ғана қолданыңыз.
- Тағамды пластик немесе қағаз сауыттарға салып қыздырған кезде, пештен көз алмаңыз, себебі бұлар тұтап кетуі мүмкін.
- Бұл микротолқынды пеш тағам және сусын ысытуға арналған. Тағам немесе киім кептіру және жылытқыш төсеніштерді, аяқ киімдерді, жөкелерді, дымқыл киімдерді немесе сол сияқты заттарды кептіргенде, жарақат алу немесе өрт шығу қаупі бар.
-  Егер түтін шықса, құрылғыны сөндіріңіз немесе тоқтан ағытыңыз және жалынды басу үшін есікті ашпаңыз.

<input checked="" type="checkbox"/>	ЕСКЕРТУ: Сусындарды микротолқынды пеште қыздырған кезде кенет тасып төгілуі мүмкін, сондықтан сауытты ұстаған кезде абайлау керек.
<input checked="" type="checkbox"/>	ЕСКЕРТУ: Баланы тамақтандыратын шөлмектің және балалар тағамы салынған қалбырлардың ішіндегісін берер алдында араластыру немесе шайқау керек және күйіп қалмас үшін температурасын тексеру керек.
<input type="checkbox"/>	Микротолқынды пеште қабығы аршылмаған және бітеулей пісірілген жұмыртқаларды қыздыруға болмайды, себебі микротолқынмен қыздырып болғаннан кейін де жарылып кетуі мүмкін.
<input checked="" type="checkbox"/>	Пешті мезгіл-мезгіл тазалап, тағамның қалдықтарын алып отыру керек.
<input type="checkbox"/>	Пешті таза ұстамасаңыз, оның бетінің сапасы кетіп, уақытынан бұрын істен шығып, қатерлі жағдайлар орын алуы мүмкін.
<input type="checkbox"/>	Бұл құрылғы көлік құралдарына, ұзақ жолсапар көліктеріне немесе сол сияқты көліктерге орнатуға арналмаған.

<input checked="" type="checkbox"/>	Бұл құрылғы кембағал, сезім мүкестігі бар немесе ақыл-есі кем, құрылғыны қолдану тәжірибесі жоқ не қолдана білмейтін адамдар (балаларды қоса алғанда) қолдануға арналмаған. Олар осы құрылғыны өз қауіпсіздігін қамтамасыз ететін адамның нұсқауы немесе қадағалауы бойынша пайдалануға тиіс.
<input checked="" type="checkbox"/>	Балаларды құрылғымен ойнамас үшін қадағалап отыру керек.
<input checked="" type="checkbox"/>	Қорек сымы бүлініп қалса, қатерлі жағдай орын алмас үшін оны өндіруші немесе өндірушінің уәкілетті агенті немесе білікті адам ауыстыруға тиіс.
<input type="checkbox"/>	ЕСКЕРТУ: Сұйық тағамдар мен басқа да тағамды тұмшаланып жабылған сауыттарда қыздыруға болмайды, себебі олар жарылуы мүмкін.
<input type="checkbox"/>	Құрылғыны су құйып жууға болмайды.
<input checked="" type="checkbox"/>	Пештің камерасына және басқару панеліне қол оңай жету үшін, оны дұрыс бағытта және биіктікте орнату керек.
<input checked="" type="checkbox"/>	Пешті ең алғаш рет іске қосар алдында, пештің ішіне су қойып 10 минут қосу керек, содан кейін қолдана беруге болады.

<input checked="" type="checkbox"/>	Егер пештен тосын шуыл, көңірсіген немесе түтін иісі шықса, ашаны дереу розеткадан суырыңыз да, жақын қызмет көрсету орталығына хабарласыңыз.
<input checked="" type="checkbox"/>	Микротолқынды пешті ашасына қол жететіндей етіп орнату керек.
<input type="checkbox"/>	Микротолқынды пешті тек ас үй қаптамасының үстіне қойып пайдалану керек, микротолқынды пешті жиһаздың ішіне қоюға болмайды.

⚠ ЕСКЕРТУ
(Пеш функциясына ғана қатысты) - Опция

<input checked="" type="checkbox"/>	ЕСКЕРТУ: Құрылғыны аралас режимде пайдаланған кезде, қызу пайда болатындықтан балалар пешті тек ересектердің қадағалауымен ғана пайдалануға тиіс.
<input checked="" type="checkbox"/>	Құрылғы іске қосылып тұрғанда қызып кетеді. Пештің ішіндегі қыздырғыш элементтерге қол тиіп кетпес үшін абай болу керек.
<input type="checkbox"/>	ЕСКЕРТУ: Құрылғы жұмыс істеп тұрғанда қол жететін бөлшектері қызып тұруы мүмкін. Жас балаларды алыс ұстау керек.
<input type="checkbox"/>	Бумен тазалағышты пайдалануға болмайды.
<input type="checkbox"/>	ЕСКЕРТУ: Электр қатеріне түсіп қалмас үшін, құрылғы шамын ауыстырар алдында оның электр желісінен ағытулы екеніне көз жеткізіңіз.

<input checked="" type="checkbox"/>	ЕСКЕРТУ: Құрылғы мен оның қол жететін бөліктері, құрылғыны іске қосқан кезде қызып тұрады. Қыздырғыш элементтерге қол тиіп кетпес үшін абай болу керек. 8 жасқа толмаған балаларды, үнемі байқап отырмаған жағдайда құрылғыдан алыс ұстау керек.
<input type="checkbox"/>	Құрылғының қол жететін беттерінің температурасы құрылғы жұмыс істеп тұрған кезде жоғары болуы мүмкін.
<input type="checkbox"/>	Жұмыс істеп тұрған құрылғының есігі немесе сыртқы беті ыстық болуы мүмкін.
<input checked="" type="checkbox"/>	Құрылғыны және қорек сымын 8 жасқа толмаған балалардан алыс ұстаңыз.
<input checked="" type="checkbox"/>	Бұл құрылғыны 8 жасқа толған және одан асқандар ғана қолдануға тиіс және кембағал, сезім жүйесі дамымаған немесе ақыл-есі кем, құрылғыны қолдану тәжірибесі жоқ не қолдана білмейтін адамдар құрылғыны қауіпсіз қолдану, қатерлі жағдайлар туралы нұсқау алса немесе тиісті адамның қадағалауы бойынша пайдалануға тиіс. Балалар құрылғымен ойнамауға тиіс. Балалар үлкендердің қарауынсыз тазалау немесе күтім көрсету жұмыстарын орындамауға тиіс.

<input type="checkbox"/>	Түрпілі тазалағыш заттар немесе өткір металл қырғыштарды пеш есігінің шынысын тазалау үшін пайдаланбаңыз, себебі бұндай заттар шыны бетіне сызат түсіріп оның шытынап кетуіне алып келеді.
<input type="checkbox"/>	Бұл құрылғылар жеке тұрған таймер немесе қашықтан басқару құралының көмегімен басқарылмайды.

Бұл 2-ші топтағы, В санатына жататын ISM құрылғысы. 2-ші топқа радио-жиіліктегі қуатты электромагнитті сәуле ретінде, материалдарды өңдеу үшін арнайы шығаратын ISM құрылғыларының барлығы, сондай-ақ EDM және доғамен дәнекерлейтін құрылғылар да жатады. В санатына тұрмыста қолдануға арналған немесе төмен кернеулі желіге тіке жалғанған тұрғын үй кешендерінде қолданылатын құрылғылар жатады.

МИКРОТОЛҚЫНДЫ ПЕШТІ ОРНАТУ

Пешті тегіс, жазық, еденнен 85 см биік жерге қойыңыз. Пеш қойылатын бет, пештің салмағын көтере алатындай мықты болуға тиіс.

1. Пешті орнатқан кезде, пештің артқы жағы мен екі жақ жанынан кем дегенде 10 см (4 дюйм), пештің үстінен 20 см (8 дюйм) ашық орын қалдырыңыз.

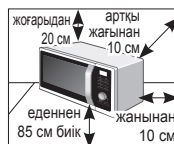

2. Пештің ішіндегі орам материалдарының барлығын алыңыз.
3. Айналмалы шығырық пен бұрылмалы табақты орнатыңыз. Бұрылмалы табақтың еркін айнала алатындығына көз жеткізіңіз. (Бұрылмалы табағы бар үлгілерге ғана қатысты)
4. Микротолқынды пешті оның ашасына қол жететіндей етіп орнату керек.
 - Қорек сымы бүлініп қалса, қатерлі жағдай орын алмас үшін оны өндіруші немесе өндірушінің уәкілетті агенті немесе білікті адам ауыстыруға тиіс. Өз қауіпсіздігіңізді қамтамасыз ету үшін қорек сымын жерге дұрыс қосылған АТ розеткасына жалғаңыз.
 - Микротолқынды пешті кәдімгі пештің немесе радиатордың қасы тәрізді ыстық немесе ылғалды жерге қоймаңыз. Пешті қуат көзіне қосуға байланысты параметрлерін орындау керек, ұзартқыш сым қолданылса, ол да пеш сымының стандартына сай келу керек. Микротолқынды пешті ең алғаш іске қоспас бұрын, пештің іші мен тығыздағышын дымқыл шүберекпен тазалаңыз.

МИКРОТОЛҚЫНДЫ ПЕШТІ ТАЗАЛАУ

Микротолқынды пештің келесі бөлшектерін май және тағам қалдықтары жиналып қалмас үшін мерзімді түрде тазалап отыру керек:

- Ішкі және сыртқы беттері
 - Есігі және тығыздағыштары
 - Бұрылмалы табақ және айналмалы шығырықтар (Бұрылмалы табағы бар үлгілерге ғана арналған)
- ☑ **ӘРҚАШАН** есік тығыздағыштарының таза екенін және есіктің дұрыс жабылатынын тексеріңіз.
- ☑ Пешті таза ұстамасаңыз, оның бетінің сапасы кетіп, уақытынан бұрын істен шығып, қатерлі жағдайлар орын алуы мүмкін.
1. Сыртқы беттерін жұмсақ шүберекпен, жылы әрі сабынды сумен жуыңыз. Шайыңыз да, құрғатыңыз.
 2. Пештің ішіндегі қалдықтар мен дақтарды сабынды суға батырылған шүберекпен тазалаңыз. Шайыңыз да, құрғатыңыз.

3. Қатып қалған тағам қалдықтарын жұмсарту және жағымсыз иісті кетіру үшін, бір кесе сұйылтылған лимон шырынын пештің ішіне қойыңыз да, қуатты ең үлкен мәнге қойып он минут қыздырыңыз.

4. Ыдыс жуғыш машинада жууға болатын табақты қажет кезде жуыңыз.

☑ Саңылауларға су **ШАШПАҢЫЗ. ЕШҚАШАН** жеміргіш заттар немесе химиялық еріткіштерді қолданбаңыз. Есіктің тығыздағыштарын тазалағанда келесі жағдайларды мұқият ескеріңіз:

- Ешбір қоқыс жиналып қалмасын
- Қоқыс есіктің жабылауына кедергі жасамасын

☑ Микротолқынды пештің ішін жұмсақ жуғыш затпен әр қолданып болған сайын **тазалаңыз**, бірақ жарақаттанып қалмас үшін микротолқынды пешті тазалардың алдында әрқашан салқындатыңыз.

Пештің төбесін ішкі жағынан тазалау үшін қыздырғыш элементті 45 ° градусқа төмен түсіріп қойған ыңғайлы болады.

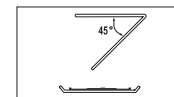

(Тербелмелі қыздырғышы бар үлгілер ғана)

МИКРОТОЛҚЫНДЫ ПЕШТІ САҚТАУ ЖӘНЕ ЖӨНДЕУ

Микротолқынды пешті сақтау және жөндеу кезінде, бірнеше қарапайым сақтық шараларын орындау керек.

Есігі немесе есігінің тығыздағыштары бүлінген пешті іске қоспау керек:

- Топсалары сынған
- Тығыздағыштары бүлінген
- Пештің корпусы бұзылып немесе майысып қалған

Оны тек білікті, микротолқынды пешті жөндейтін маман ғана жөндеуге тиіс.

☑ Пештің сыртқы корпусын **ЕШҚАШАН** алмаңыз.

Егер пеш бүлініп, оны жөндеу қажет болса немесе оның қандай жағдайда екендігіне күмәнданып жүрсеңіз:

- Оны розеткадан ағытыңыз
- Ең жақын сатып алушыға қызмет көрсету орталығына хабарласыңыз

☑ Пешті уақытша сақтап қоя тұрғыңыз келсе, құрғақ, шаң баспайтын жерді таңдаңыз.

Себебі: Шаң және ылғал пештің жұмыс жасайтын бөлшектеріне зиян келтіруі мүмкін.

☑ Бұл микротолқынды пеш коммерциялық мақсатта қолдануға арналмаған.

☑ Қауіпсіздікті сақтау мақсатында шамды пайдаланушы ауыстырмауға тиіс. Жақын орналасқан Samsung тұтынушыға қызмет көрсету орталығына хабарласып, шамды ауыстырту үшін уәкілетті маманды шақыртыңыз.

⚠ ЕСКЕРТУ					
	Құрылғыны білікті маман ғана өзгертуге немесе жөндеуге тиіс.	✓	✓	✓	✓
	Тұмшаланып жабылған сауыттардағы сұйық заттарды және басқа тағамдарды микротолқын функциясымен қыздырмаңыз.	✓	✓	✓	✓
	Өз қауіпсіздігіңізді қамтамасыз ету үшін, жоғары қысымдағы су бүріккіш немесе бумен тазалайтын құралдарды қолданбаңыз.	✓	✓	✓	✓
	Бұл құрылғыны қыздырғыштың, тұтанғыш заттың қасына орнатпаңыз; ылғалды, майлы немесе шаңды жерге қойып немесе күн сәулесі тура түсетін және су ағатын немесе газ шығатын жерге; тегіс емес жерге қоймаңыз.	✓	✓	✓	✓
	Бұл құрылғыны жергілікті және мемлекеттік ережелерге сай дұрыс жерге қосу керек.	✓	✓	✓	✓
	Құрылғының ашасы қосылатын ағытпалар мен контакттарын, шаң немесе су тәрізді басқа заттардан құрғақ шүберекті қолданып мезгіл-мезгіл тазалап отырыңыз.	✓	✓	✓	✓
	Қуат сымын тартпаңыз немесе қатты майыстырмаңыз немесе үстіне ауыр зат қоймаңыз.	✓	✓	✓	✓
	Газ шығып кеткен кезде (мысалы, пропан, сұйылтылған газ т.с.с.) құрылғы ашасына қол тигізбей, бөлмені дереу желдетіңіз.	✓	✓	✓	✓
	Ашаны дымқыл қолмен ұстамаңыз.	✓	✓	✓	✓

<input type="checkbox"/>	Іске қосылып тұрған құрылғыны ашасынан тартып электр желісінен ағытуға болмайды.	✓	✓	✓	✓
<input type="checkbox"/>	Саусақтарыңызды немесе бөгде затты құрылғыға сұқпаңыз, егер оған бөгде зат, мысалы су кіріп кеткен жағдайда, ашаны розеткадан суырыңыз да, жақын қызмет көрсету орталығына хабарласыңыз.	✓	✓	✓	✓
<input type="checkbox"/>	Құрылғыға шамадан тыс күш салмаңыз немесе баспаңыз.	✓	✓	✓	✓
<input type="checkbox"/>	Пешті раковина немесе шыны тәрізді осал заттардың үстіне қоймаңыз.	✓	✓		
<input type="checkbox"/>	Құрылғыны бензол, сұйылтқыш, алкоголь, бумен тазалағыш немесе жоғары қысыммен тазалағыш заттармен тазаламаңыз.	✓	✓	✓	✓
<input type="checkbox"/>	Кернеу, жиілік және тоқ параметрлерінің, өнімнің техникалық параметрлеріне сай келетініне көз жеткізіңіз.	✓	✓		✓
<input type="checkbox"/>	Ашаны розеткаға мықтап сұғыңыз. Көп ашалы адаптерді, ұзартқыш сымды немесе электр трансформаторын қолданбаңыз.	✓	✓	✓	
<input type="checkbox"/>	Қуат сымын темір затқа ілмеңіз, оны заттардың арасынан өткізіп төсеңіз немесе құрылғының артынан өткізіңіз.	✓	✓	✓	
<input type="checkbox"/>	Бүлінген ашаны, бүлінген қорек сымын немесе босап қалған розетканы қолданбаңыз. Құрылғының ашасы немесе қорек сымы бұзылса, жақындағы қызмет көрсету орталығына хабарласыңыз.	✓	✓	✓	✓
<input type="checkbox"/>	Пешке су құюға немесе суды тура бүркуге болмайды.	✓	✓		
<input type="checkbox"/>	Пештің үстіне, ішіне немесе есігінің үстіне зат қоюға болмайды.	✓	✓	✓	
<input type="checkbox"/>	Құрт-құмырысқаларды құртуға арналған бүріккіш тәрізді тұтанғыш затты пештің бетіне шашпаңыз.	✓	✓		
<input type="checkbox"/>	Пештің ішіне тұтанғыш зат салып сақтауға болмайды. Құрамында спирті бар тағамдарды немесе сусындарды қыздырған кезде өте сақ болыңыз, себебі спирттің буы пештің ыстық бөлігіне тиіп кетуі мүмкін.	✓		✓	✓

<input checked="" type="checkbox"/>	Есікті ашып-жапқан кезде балаларды алыс ұстаңыз, себебі олар есікке соғылып қалуы немесе саусақтарын есікке қыстырып алуы мүмкін.	✓	✓	✓	✓
<input checked="" type="checkbox"/>	ЕСКЕРТУ: Микротолқынды пеште сусындарды қыздырған кезде кенет тасып кетуі мүмкін, сондықтан да, сауытты абайлап ұстау керек; Бұндай жағдайдың алдын алу үшін, ӨРҚАШАН пешті сөндіргеннен кейін, қыздырылған тағамды температура теңгерімі орын алғанша кем дегенде 20 секунд пештің ішіне қоя тұрыңыз. Қажет болса, қыздырып жатқанда араластырыңыз және ӨРҚАШАН қыздырып болғаннан кейін араластырыңыз. Бу шалып кетсе, төмендегі әрекеттерді орындап, АЛҒАШҚЫ ЖӨРДЕМ көрсетіңіз: <ul style="list-style-type: none"> Бу шалып кеткен жерді кем дегенде 10 минут суық суға малыңыз. Таза, құрғақ дәкемен жабыңыз. Ешбір крем, май немесе лосьон жақпаңыз. 	✓	✓	✓	✓
<input type="checkbox"/>	Науаны немесе торды тағам пісіріп болғаннан кейін суға дереу салмаңыз, себебі науа немесе тор сынып кетуі немесе оларға зақым келуі мүмкін.				✓
<input type="checkbox"/>	Микротолқынды пешті тағамды майға батырып қуыру үшін пайдаланбаңыз, себебі, май температурасын бақылау мүмкін емес. Бұның нәтижесінде ыстық тұрған сұйықтық кенет тасып төгілуі мүмкін.	✓			✓

⚠ АБАЙЛАҢЫЗ

<input checked="" type="checkbox"/>	Тек микротолқынды пеште қолдануға болатын ыдыс-аяқтарды ғана қолданыңыз; металл сауыттардың ешқайсысын, жиектері алтын немесе күміспен жалатылған ас ыдыстарын, істік, шанышқыларды т.с.с. ешқашан ҚОЛДАНБАҢЫЗ; Қағаз немесе пластик қалталардың сымтемірден жасалған бауларын алыңыз. Себебі : Электр жарқылы немесе қысқа тұйықталу пешті бүлдіруі мүмкін.	✓		✓	✓
-------------------------------------	--	---	--	---	---

<input type="checkbox"/>	Микротолқынды пешті қағаз немесе киім кептіру үшін қолданбаңыз.	✓	✓	✓
<input checked="" type="checkbox"/>	Аз тағамды қыздырған кезде қатты ысып және күйіп кетпес үшін қысқа қыздыру уақытын қолданыңыз.	✓	✓	✓
<input type="checkbox"/>	Қорек сымы немесе ашасын суға батырмаңыз, қорек сымын қызу көзінен алыс ұстаңыз.	✓	✓	
<input type="checkbox"/>	Қабығы аршылмаған немесе бітеулей пісірілген жұмыртқаны микротолқынды пеште қыздыруға болмайды, себебі олар жарылып кетуі, тіптен қыздырып болғаннан кейін де жарылуы мүмкін; Сондай-ақ, ауа өткізбейтін немесе тұмшаланып жабылған шөлмектерді, қалбырларды, сауыттарды, бітеу жаңғақтарды, қызанақтарды т.с.с. қыздырмаңыз.		✓	✓
<input type="checkbox"/>	Желдеткіш саңылауларды киіммен немесе қағазбен бітемеңіз. Пештен ыстық ауа шығатындықтан, бұндай заттар өртенуі мүмкін. Сондай-ақ, пеш қатты қызып кетіп, автоматты түрде сөніп, әбден суығанша сөнген қалпы тұруы мүмкін.	✓	✓	
<input type="checkbox"/>	Байқаусызда күйіп қалмас үшін, тағамды пештен алар кезде әрқашан пешке арналған қолғапты қолданыңыз.		✓	
<input checked="" type="checkbox"/>	Сұйық заттарды қыздырудың орта тұсына келгенде немесе қыздырып болғаннан кейін араластырыңыз және қыздырып болғаннан кейін кенет тасып кетпес үшін 20 секунд қоя тұрыңыз.		✓	
<input checked="" type="checkbox"/>	Пештің есігін ашқан кезде, ыстық ауа немесе бұға күйіп қалмас үшін қолдың ұзындығындай жерде алыс тұрыңыз.		✓	
<input type="checkbox"/>	Бос тұрған микротолқынды пешті іске қоспаңыз. Қауіпсіздікті сақтау мақсатында микротолқынды пеш автоматты түрде 30 минутқа сөнеді. Микротолқынды пеш кенет іске қосылып кетсе микротолқын қуатын сіңіру үшін оның ішіне әрқашан бір стакан су қойып қоюды ұсынамыз.	✓		✓
<input checked="" type="checkbox"/>	Пешті осы нұсқаулықта көрсетілген қашықтықтарды сақтап орнатыңыз. (Микротолқынды пешті орнату тарауын қараңыз.)	✓	✓	

<input checked="" type="checkbox"/>	Пештің қасында орналасқан розеткаларға басқа электр құрылғыларын жалғаған кезде абай болыңыз.	✓	✓	✓
-------------------------------------	---	---	---	---

АСҚЫН МИКРОТОЛҚЫН ҚУАТЫНЫҢ ӨСЕРІНЕН САҚТАНДЫРАТЫН САҚТЫҚ ШАРАЛАРЫ. (МИКРОТОЛҚЫН ФУНКЦИЯСЫНА ҒАНА ҚАТЫСТЫ)

Төмендегі сақтық шаралары орындалмаса, микротолқын қуатының қатеріне ұшырауыңыз мүмкін.

- (a) Ешқашан есігі ашық тұрған пешті іске қосам деп әрекет жасауға немесе қауіпсіздік тетігін (есіктің бекітпесі) бұзуға немесе қауіпсіздік тетігінің саңылауларына бөгде зат сұғуға болмайды.
- (b) Пештің есігі мен алдыңғы жағының арасына ештеңе қыстырмаңыз немесе тығыздағыштарға тағам немесе тазалағыш заттың қалдықтары жиналуына ЖОЛ БЕРМЕҢІЗ. Есік пен есік тығыздағышының беттерін, пеш жұмыс жасап болғаннан кейін дымқыл шүберекпен сүртіп, содан кейін жұмсақ, құрғақ шүберекпен тазалаңыз.
- (c) Пеш бұзылып қалса, оны өндіруші тарапынан микротолқынды пешті жөндеу бойынша дайындықтан өткізілген техник жөндейінше іске ҚОСПАҢЫЗ. Пеш есігінің дұрыс жабылуы мен төмендегілерге еш нұқсан келмеудің ерекше маңызы бар:
 - (1) есік (майысқан)
 - (2) есіктің топсалары (сынық немесе босап қалған)
 - (3) есіктің тығыздағышы және тығыздағыш беттер
- (d) Бұл пешті өндіруші тарапынан микротолқынды пешті жөндеу бойынша дайындықтан тиісті түрде өткізілген техниктен басқа адам жөндеуге тиіс емес.

Құрылғының керек-жарақтарын ауыстыру немесе косметикалық зақымдарды жөндеу жұмыстарын, пайдаланушы құрылғыға зақым келтірсе және/немесе керек-жарақтарын жоғалтып алса, Samsung жөндеу жұмыстарын ақылы түрде іске асырады. Бұған келесі жағдайлар жатады:

- (a) Соғылған, сызылған немесе сынған есік, тұтқа, сыртқы панель немесе басқару панелі.
- (b) Сынған немесе жоғалып кеткен науа, сырғыма жол, жалғастырғыш немесе темір топ.

- Құрылғыны тек осы пайдаланушы нұсқаулығында көрсетілген мақсатта ғана қолданыңыз. Бұл пайдаланушы нұсқаулығында көрсетілген "Ескертулер" мен "Қауіпсіздік нұсқауларында", орын алуы ықтимал жағдайлар мен оқиғалардың барлығы бірдей қамтылмаған. Құрылғыны абайлап, сақтықпен орнатуға, күтім көрсетуге, іске қосуға өзіңіз міндеттісіз.
- Себебі бұл нұсқауларда құрылғының әр түрлі үлгілері қамтылғандықтан, микротолқынды пешіңіздің техникалық сипаттамасы, осы нұсқаулықта көрсетілген құрылғылардан сәл өзгеше болуы және ескерту белгілерінің барлығы бірдей сізге қатысты болмауы мүмкін. Толғандырып жүрген мәселе немесе сұрағыңыз болса, жақын орналасқан жергілікті қызмет көрсету орталығына хабарласыңыз немесе www.samsung.com веб-сайтынан ақпарат және көмек алыңыз.
- Бұл микротолқынды пеш тағам қыздыруға арналған. Бұл тек үйде ғана қолдануға арналған. Матаны немесе дән толтырылған жастықшаларды қыздырмаңыз, жанып кетуі және өртке ұласуы мүмкін. Құрылғыны дұрыс немесе тиісті түрде қолданбау нәтижесінде бірнәрсе бүлінсе, өндіруші жауапкершілік көтермейді.
- Пешті таза ұстамаған жағдайда, оның бетінің сапасы кетіп, құрылғының қолданыс мерзімінің уақытынан бұрын аяқталуына әсер етуі және қатерлі жағдайлар орын алуы мүмкін.



АТАЛҒАН ӨНІМДІ ДҰРЫС ПАЙДАЛАНУ (ЭЛЕКТР ҚУАТЫН ШЫҒЫНДАУ ЖӘНЕ ЭЛЕКТРОНДЫҚ ЖАБДЫҚ)

(Жеке қоқыс жинайтын жүйесі бар елдерге қатысты)

Өнімдегі, аксессуардағы немесе нұсқаулықтағы бұл таңбалау өнімді және оның электрондық аксессуарларын (мысалы, қуат беру құрылғысын, құлаққаптың, USB кабелін), олардың қызмет ету мерзімі өткен соң, үйде басқа мақсатта пайдалануға болмайтындығын білдіреді. Қалдықтардың бақыланбайтын пайдаланылуынан қоршаған ортаға немесе адам денсаулығына зиян келтірудің алдын алу үшін бұл заттарды басқа қалдық түрлерінен бөлек алып қойыңыз және оларды материалдық ресурстарды екінші рет пайдалану үшін қолданыңыз.

Үйде пайдаланушылар экологиялық қауіпсіз түрде қайта өңдеу үшін осы өнімді қай жерден және қалай алуға болатынын анықтау мақсатында, осы өнімді сатып алған жердегі ретейлермен немесе оның жергілікті кеңсесімен хабарласуы тиіс.

Іскерлік пайдаланушылар сату-сатып алу шартының талаптары мен ережелерін тексеру үшін өзінің жабдықтаушысымен хабарласуы тиіс. Осы өнім және оның электрондық аксессуарлары жойылатын басқа пайдаланған қаптамалармен араласып кетпеуі тиіс.

ҚЫСҚАША НҰСҚАУЛЫҚ

Біраз тағам пісіргіңіз келсе.

1. Тағамды пеш ішінде қалдырыңыз.
СВЧ (Микротолқын) (🔥) түймешігін бір немесе бірнеше рет басып қуат деңгейін таңдаңыз



2. Пісіру уақытын **төтік**ті қажетінше бұрап таңдаңыз.

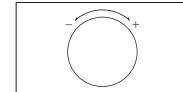

3. **СТАРТ/+30СЕК (БАСТАУ/+30С)** (⬇️) түймешігін басыңыз.



Нәтижесі: Тағам пісе бастайды. Тағам пісіп болғаннан кейін пеш 4 рет сигнал береді.

Тағамды автоматты түрде Жылдам жібіту үшін.

1. Мұздатылған тағамды пешке салыңыз.
Ускоренная разморозка (Жылдам жібіту) (⚡) түймешігін бір немесе бірнеше рет басып пісірілетін тағамның түрін таңдаңыз.

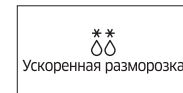

2. Салмақты **төтік**ті қажетінше бұрап таңдаңыз.

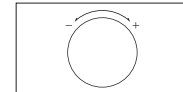

3. **СТАРТ/+30СЕК (БАСТАУ/+30С)** (⬇️) түймешігін басыңыз.



Қосымша 30 секунд қосқыңыз келсе мына әрекетті орындаңыз.

- Тағамды пеш ішінде қалдырыңыз.
Әр 30 секунд қосқыңыз келген сайын **СТАРТ/+30СЕК (БАСТАУ/+30С)** (⬇️) түймешігін бір немесе бірнеше рет басыңыз.



ПЕШ

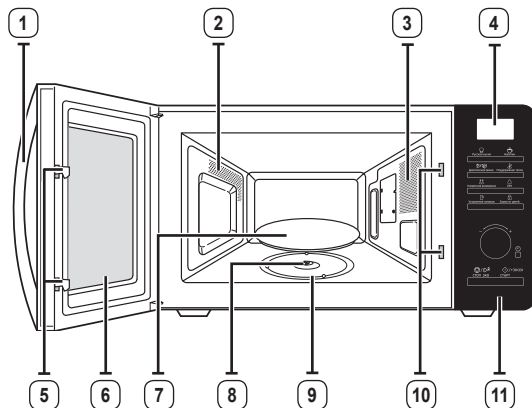

- | | |
|-------------------------|---|
| 1. ЕСІКТИҢ ТҰТҚАСЫ | 6. ЕСІК |
| 2. ЖЕЛДЕТКІШ САҢЫЛАУЛАР | 7. БҰРЫЛМАЛЫ ТАБАҚ |
| 3. ШАМ | 8. ЖАЛҒАСТЫРҒЫШ |
| 4. ДИСПЛЕЙ | 9. АЙНАЛМАЛЫ ШЫҒЫРЫҚ |
| 5. ЕСІК БЕКІТПЕЛЕРІ | 10. ҚАУІПСІЗДІК БЕКІТПЕСІНІҢ
САҢЫЛАУЛАРЫ |
| | 11. БАСҚАРУ ПАНЕЛІ |

БАСҚАРУ ПАНЕЛІ

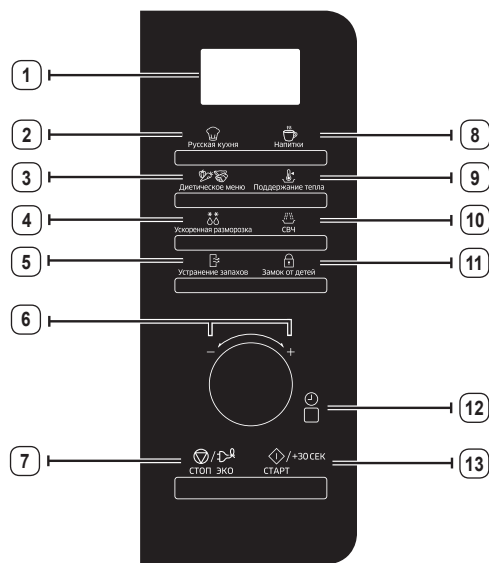

- | | |
|--|--|
| 1. ДИСПЛЕЙ | 7. ТОҚТАТУ/ҮНЕМДІ ТҮЙМЕШІГІ |
| 2. ОРЫС МӘЗІРІ ТҮЙМЕШІГІ | 8. СУСЫН МӘЗІРІ ТҮЙМЕШІГІ |
| 3. ДЕНСАУЛЫҚҚА ПАЙДАЛЫ ПІСІРУ
ТҮЙМЕШІГІ | 9. ЖЫЛЫ ҰСТАУ ТҮЙМЕШІГІ |
| 4. ТҮРДЕ ЖЫЛДАМ ЖІБІТУ
ТҮЙМЕШІГІ | 10. МИКРОТОЛҚЫН ТҮЙМЕШІГІ |
| 5. ИІС КЕТІРУ ТҮЙМЕШІГІ | 11. БАЛА ҚАУІПСІЗДІГІНІҢ
ТҮЙМЕШІГІ |
| 6. ТЕТІК
(САЛМАҚҰСЫНУ МӨЛШЕРІ/УАҚЫТ) | 12. САФАТ ПАРАМЕТРІН ОРНАТУ
ТҮЙМЕШІГІ |
| | 13. БАСТАУ/+30С ТҮЙМЕШІГІ |

КЕРЕК-ЖАРАҚТАРЫ

Құрылғының қандай үлгісін таңдап алғаныңызға қарай, онымен бірге әр түрлі жолмен қолдануға болатын бірнеше керек-жарақ жеткізіледі.

1. **Айналмалы шығырық**, пеш табанының ортасына қойылады.

Мақсаты: Айналмалы шығырық бұрылмалы табақты ұстап тұрады.

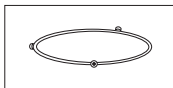

2. **Бұрылмалы табақ**, айналмалы шығырықтың ортасындағы тетік арқылы жалғастырғышқа қойылады.

Мақсаты: Бұрылмалы табақ тамақ пісіретін негізгі орын болып табылады: оны тазалау үшін оңай алуға болады.

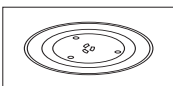

-  Микротолқынды пешті айналмалы шығырық пен бұрылмалы табақсыз **ІСКЕ ҚОСПАҢЫЗ**.

УАҚЫТТЫ ОРНАТУ

Сіздің микротолқынды пешіңізге сағат орнатылған. Қуат көзіне қосылған кезде, дисплейде “:0”, “88:88” немесе “12:00” автоматты түрде пайда болады. Ағымдық уақытты орнатыңыз. Уақытты 24-сағаттық немесе 12-сағаттық режимде көрсетуге болады. Сағатты келесі жағдайларда орнату керек:

- Микротолқынды пешті алғаш орнатқанда
- Электр қуаты өшіп қалғанда

-  Жазғы және қысқы уақыттарды ауыстырған кезде сағатты қайта орнатуды ұмытпаңыз.

1. **Сағатты келесі режимге қою үшін ...**

24-сағаттық режим.
12-сағаттық режим.

Сағат (⌚) түймешігін бір немесе екі рет басыңыз.

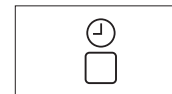

2. Сағатты орнату үшін **тетікті** бұраңыз.

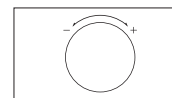

3. **Сағат** (⌚) түймешігін басыңыз.

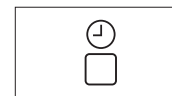

4. Минутты орнату үшін **тетікті** бұраңыз.

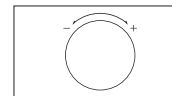

5. **Сағат** (⌚) түймешігін басыңыз.

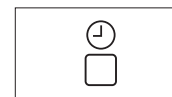

МИКРОТОЛҚЫНДЫ ПЕШ ҚАЛАЙ ЖҰМЫС ЖАСАЙДЫ

Микротолқындар - жоғары жиіліктегі электромагниттік толқындар; бөлінген қуат тағамның түрі мен пішімін өзгертпей пісіруге немесе қыздыруға мүмкіндік береді.

Микротолқынды төмендегі әрекеттер үшін қолдануға болады:

- Жібiту (қолдан және автоматты түрде)
- Пісіру
- Алдын ала қыздыру

Пісіру принципі.

1. Магнетронды түтіктен шыққан микротолқын, бұрылмалы табақтың үстінде айналып тұрған тағамға біркелкі таралады. Сондықтан да, тағам біркелкі піседі.
2. Микротолқындар тағамның түбіне дейін, шамамен 1 дюймге (2,5 см) дейін сіңеді. Содан кейін қызу тағамның ішінде тарала бастайды да, тағам пісе түседі.
3. Пісіру уақыты қолданылған ыдыс пен тағамның сапасына қарай әр түрлі болады:
 - Мөлшері және тығыздығы
 - Судың мөлшері
 - Бастапқы температурасы (тоңазытқышта болды ма, жоқ па)

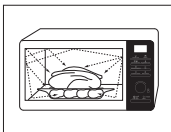

 Қызу таралған кезде тағамның ортасы піседі де, тағам пештен алынғаннан кейін де пісе береді. Рецептіде және осы кітапшада көрсетілген тағамды қоя тұру уақытын, келесіні орындау үшін сақтау керек:

- Тағам шетінен ортасына дейін біркелкі піседі.
- Тағамның бәр жеріндегі температура бірдей

ПЕШТІҢ ДҰРЫС ЖҰМЫС ЖАСАП ТҰРҒАНЫН ТЕКСЕРУ

Келесі қарапайым әрекетті орындау арқылы пештің әрқашан дұрыс жұмыс жасап тұрғанын тексере аласыз.

Пештің есігін оң жағындағы тұтқаны тартып ашыңыз. Бұрылмалы табаққа бір кесе су қойыңыз. Содан кейін есікті жабыңыз.

1. **СВЧ (Микротолқын)** () түймешігін басыңыз.

Нәтижесі: 800 Вт (ең үлкен пісіру қуаты) индикаторы көрсетіледі



2. **Тетікті** бұрап 4-5 минут уақытқа қойып, **СТАРТ/+30СЕК (БАСТАУ/+30С)** () түймешігін басыңыз.

Нәтижесі: Пештің шамы жанады да, бұрылмалы табақ айнала бастайды.

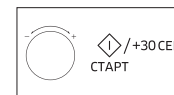

- 1) Тағам пісе бастайды және пісіп болғаннан кейін пеш 4 рет сигнал береді.
- 2) Пісіру циклінің соңы сигналы 3 рет естіледі (минутына бір рет).
- 3) Ағымдық уақыт қайта көрсетіледі.

 Пештің ашасы сәйкес келетін розеткаға жалғанып тұруға тиіс. Бұрылмалы табақ пештің ішіндегі орнында тұруға тиіс. Ең үлкен мәннен басқа қуат мәні қолданылса, суды қайнатуға көбірек уақыт кетуі мүмкін.

ПІСІРУ/ҚЫЗДЫРУ

Төменде тағамды қалай пісіруге немесе қыздыруға болатындығы туралы айтылған.

Пешті қараусыз қалдырардың алдында ӘРҚАШАН пісіру параметрлерін тексеріңіз.

Алдымен, тағамды бұрылмалы табақтың ортасына қойыңыз. Содан кейін есікті жабыңыз.

1. СВЧ (Микротолқын) (🔥) түймешігін басыңыз.

Нәтижесі: 800 Вт (ең үлкен пісіру қуаты) көрсетіледі:

Тиісті қуат мөнін **СВЧ (Микротолқын)** (🔥) түймешігін қажетті ватт мәні көрсетілгенше қайта басып таңдаңыз. Қуат мәні кестесін қараңыз.

СТОП/ЭКО (ТОҚТАТУ/ҮНЕМДІ)



2. Пісіру уақытын **төтік**ті бұрап орнатыңыз.

Нәтижесі: Пісіру уақыты көрсетіледі.

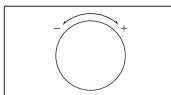

3. **СТАРТ/+30СЕК (БАСТАУ/+30С)** (⬠) түймешігін басыңыз.

Нәтижесі: Пештің шамы жанады да, бұрылмалы табақ айнала бастайды.

- 1) Тағам пісе бастайды және пісіп болғаннан кейін пеш 4 рет сигнал береді.
- 2) Пісіру аяқталғанын ескертетін сигнал 3 рет естіледі. (минутына бір рет)
- 3) Ағымдық уақыт қайта көрсетіледі.

Бос тұрған пешті **ешқашан** қоспаңыз.

Тағамды аз уақыт ішінде ең жоғарғы қуатқа (800 Вт) қойып қыздырғыңыз келсе, **СТАРТ/+30СЕК (БАСТАУ/+30С)** (⬠) түймешігін пісіру уақытының әрбір 30 секунд үшін бір рет басыңыз. Пеш дереу іске қосылады.

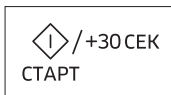

ҚУАТ МӘНДЕРІ

Төмендегі қуат мәндерінің ішінен қажетін таңдауыңызға болады.

Қуат мәні	Шығысы
ЖОҒАРЫ	800 Вт
ОРТАША ЖОҒАРЫ	600 Вт
ОРТАША	450 Вт
ОРТАШАДАН ТӨМЕН	300 Вт
ЖІБІТУ (ӘӘ)	180 Вт
ТӨМЕН/ЖЫЛЫ ҰСТАУ	100 Вт

Жоғарырақ қуат мөнін таңдасаңыз, пісіру уақытын азайту керек.

Азырақ қуат мөнін таңдасаңыз, пісіру уақытын ұзарту керек.

ПІСІРУ УАҚЫТЫН РЕТТЕУ

Пісіру уақытын, әрбір қосқыңыз келген 30 секунд үшін **СТАРТ/+30СЕК (БАСТАУ/+30С)** (⬠) түймешігін бір рет басып ұзартуыңызға болады. Әрбір қосқыңыз келген 30 секунд үшін **СТАРТ/+30СЕК (БАСТАУ/+30С)** (⬠) түймешігін бір рет басыңыз.

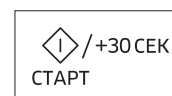

ПІСІРУДІ ТОҚТАТУ

Тағам пісіруді кез келген уақытта тоқтатып, тағамды тексеруіңізге болады.

1. Уақытша тоқтату үшін;

1) Есікті ашыңыз.

Нәтижесі: Пісіру тоқтайды. Қайта жалғастырып пісіру үшін, есікті жабыңыз да, (⬠) түймешігін қайта басыңыз.

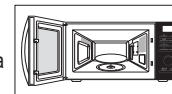

2) **СТОП/ЭКО (ТОҚТАТУ/ҮНЕМДІ)** (🛑/🔌) түймешігін басыңыз.

Нәтижесі: Пісіру тоқтайды.

Пісіруді жалғастыру үшін (⬠) түймешігін қайта басыңыз.

2. Мүлдем тоқтату үшін; **СТОП/ЭКО (ТОҚТАТУ/ҮНЕМДІ)** (🛑/🔌) түймешігін басыңыз.

Нәтижесі: Тағам пісіру тоқтайды. Пісіру параметрлерін біржола тоқтатқыңыз келсе, **СТОП/ЭКО (ТОҚТАТУ/ҮНЕМДІ)** (🛑/🔌) түймешігін қайта басыңыз.



Сонымен қатар, кез келген параметрді бастамай тұрып, **СТОП/ЭКО (ТОҚТАТУ/ҮНЕМДІ)** (🛑/🔌) түймешігін басып біржола тоқтатуға болады.

ҚУАТТЫ ҮНЕМДЕУ РЕЖИМІН ОРНАТУ

Пештің қуатты үнемдеу режимі бар. Бұл функция пеш іске қосылмай тұрған кезде электр тоғын үнемдейді. Күту режимі қалыпты жағдай болып есептеледі және пайдаланбаған кезде сағат көрсетіледі.

- **СТОП/ЭКО (ТОҚТАТУ/ҮНЕМДІ)** (⏏/⏻) түймешігін басыңыз.

Нәтижесі: Дисплей сөнеді.

- Қуатты үнемдеу режимінен шығу үшін, есікті ашыңыз, сонда бейнебетте ағымдық уақыт көрсетіледі. Пеш іске қосуға дайын.

- ☑ **Қуатты авт. түрде үнемдеу функциясы**

Құрылғы функцияның ортасына келген кезде немесе уақытша тоқтап тұрған кезде ешбір функция таңдамасаңыз, функция біржола тоқтайды да, 25 минуттан кейін Сағат көрсетіледі.

Есік ашық тұрса пеш шамы 5 минуттан кейін сөнеді.



ИІС КЕТІРУ ФУНКЦИЯСЫН ҚОЛДАНУ

Бұл функцияны иісі күшті шығатын тағам пісіргеннен кейін немесе пештің іші қатты түтіндеп кеткен кезде қолданыңыз. Алдымен пештің ішін тазалаңыз.

Тазалап болғаннан кейін **Устранение запахов (Иіс кетіру)** (⏏) түймешігін басыңыз. Аяқталған кезде пештің шамы төрт рет жыпылықтайды.



- ☑ Иіс кетіру уақыты 5 мин деп көрсетілген. Бұл уақытты **СТАРТ/+30СЕК (БАСТАУ/+30С)** (⏏) түймешігін басқан сайын 30 секундқа ұзартады.

- ☑ Иіс кетіру функциясы, ең көп дегенде 15 минутқа созылады.

ОРЫС ДӘСТҮРІМЕН АВТОМАТТЫ ТҮРДЕ ПІСІРУ ФУНКЦИЯСЫН ҚОЛДАНУ

Орыс дәстүрімен автоматты түрде пісіру (👨) функциясының алдын ала бағдарламаланған пісіру уақыттары бар.

Пісіру уақыты немесе қуат мәнін орнатудың қажеті жоқ.

Тағамның үстелге тартылатын мөлшерін **төтік**ті бұрап реттей аласыз.

- ☑ Микротолқынға төзімді ыдыстарды ғана қолданыңыз.

Есікті ашыңыз. Тағамды бұрылмалы табақтың ортасына қойыңыз. Есікті жабыңыз.

1. **Русская кухня (Орыс дәстүрімен автоматты түрде пісіру)** (👨) түймешігін басыңыз.



2. **Русская кухня (Орыс дәстүрімен автоматты түрде пісіру)** (👨) түймешігін басып пісірілетін тағамның санатын таңдаңыз. Әр түрлі алдын ала орнатылған бағдарламалардың сипаттамасын келесі беттегі кестеден қараңыз.



- Орыс дәстүрімен пісіру түймешігін бір рет басыңыз: 1. Орыс дәстүрлі тағамдары мәзірі
- Орыс дәстүрімен пісіру түймешігін екі рет басыңыз: 2. Көже

3. Тағам түрін **төтік**ті бұрап таңдаңыз.

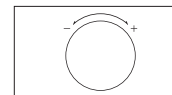

4. **СТАРТ/+30СЕК (БАСТАУ/+30С)** (⏏) түймешігін басыңыз.



Нәтижесі: Тағам алдын ала бағдарламаланған параметр бойынша пісіріледі.

- Тағамды пісіріп болғаннан кейін пештен сигнал естіледі де, “End” төрт рет жыпылықтайды. Содан кейін пеш минутына бір рет сигнал береді.

ОРЫС ДӘСТҮРІМЕН АВТОМАТТЫ ТҮРДЕ ПІСІРУ БАҒДАРЛАМАЛАРЫН ПАЙДАЛАНУ

Келесі кестеде 2 автоматты түрде орыс дәстүрімен пісіру функциясы/пісіру бағдарламалары, тағамның мөлшері, қоспалары және тиісті ұсыныстар берілген.

1. Орыс дәстүрлі тағамдары мезірі

Код	Тағам	Үстелге тарту мөлшері	Құраластар
1-1	Омлет	130-135г	Жұмыртқа – 3 дана, сүт – 30 мл, тұз – 2 г
			< Ұсыныстар >
Жұмыртқаға сүт пен тұз қосып көпіршітіп, табаққа құйыңыз. Пісіре бастаңыз.			
1-2	Қалбырдағы бұршақ қосылған шұжық	Шұжық – 2 дана Ыстық бұрыш – 132 г	Шұжық – 2 дана, әрқайсысы 50 г, сары май – 5 г, қалбырдағы бұршақ – 135 г (құрғақ салмағы)
			< Ұсыныстар >
Шараға терісі тесілген шұжықтарды салыңыз, бетіне пластик қақпақ жаппаңыз, жанына сөл сарымай салыңыз. Майдың үстіне қалбырдағы бұрышты салыңыз. Пісіре бастаңыз.			
1-3	Көкс	180 г	Қант – 45 г, ваниль қосылған қант – 5 г, сары май – 40 г, жұмыртқа – ½ дана, сүт -30 мл, қопсытқыш ұнтақ -3 г, бидай – 100 г
			< Ұсыныстар >
Қант, ваниль шекері мен сары майды жақсылап араластырыңыз. Көпіршітілген жұмыртқаны қосыңыз. Қалған құраластардың барлығын қосыңыз. Сары май жағылған шараға салыңыз. Пісіре бастаңыз. Шарадан алмай тұрып суытып алыңыз.			
1-4	Лимон қосылған булочка	190 г (5 дана)	Бидай – 100 г, сары май – 50 г, қант – 40 г, жұмыртқаның сарысы – ½ дана, жылы су – 1 ас қасық, лимон қабықтары, безендіру үшін: Жұмыртқаның сарысы– 1 дана, безендіргіш шекер – 3-5 г
			< Ұсыныстар >
Барлық құраластарды жақсылап араластырыңыз. Бес булочка жасаңыз. Балауыз қағазға қойыңыз. Бұрылмалы табақтың үстіне қойыңыз. Пісіре бастаңыз. Тұшпапештен сигнал естілген кезде, булочканың үстіне жұмыртқаның сарысын жағып, қанттан сеуіп, пісіруді жалғастырыңыз. Суыту үшін қоя тұрыңыз.			

Код	Тағам	Үстелге тарту мөлшері	Құраластар
1-5	Мәскеу дәстүрімен балық пісіру	270 г	(1) Шампиньон – 30 г, алабұға қоң еті - 150 г, май – 5 г (2) Қышқыл қаймақ – 30 г (2 x 15 г) (3) Дөңгелектеп туралған, пісірілген картоп – 2 дана, әрқайсысы 60-70 г, тұз – 5 г, ақ ұнтақ бұрыш – ½ г, үккіштен өткізілген ірімшік – 25 г
			< Ұсыныстар >
Саңырауқұлақтарды табақтағы балықтың жанына салыңыз. Үстіне май тамызыңыз (1). Пісіре бастаңыз. Пештен сигнал естілген кезде қышқыл қаймақтың жартысын салыңыз керамика табаққа (ортасына) (2) салыңыз. Үстіне пісірілген саңырауқұлақтарды салыңыз. Оның үстіне балықты салыңыз. Дәм-татымын келтіріңіз. Айналасына балық пен туралған картопты салыңыз. Картоптың үстіне ірімшікті салыңыз (3). Пісіру үрдісін жалғастырыңыз.			
1-6	Кірпі	220 г	(1) Тартылған ет (сыыр және шошқа еті) - 120 г (үшке бөліңіз), пісірілген кәдімгі күріш - 40 г, тұз - 1 г, қара ұнтақ бұрыш - ½ г, ұзыншалап туралған пияз - 20 г, туралған сарымсақ - 3 г, тауық сорпасы немесе құрғақ концентрат қосылған су - 100 мл (2) Тұздыққа арналған қоспа: Бидай – 5 г, қызанақ езбесі – 10 г, су – 40 мл
			< Ұсыныстар >
Күрішті тартылған етке қосыңыз. Дәмдеуіштер салып, қолыңызбен жақсылап араластырыңыз. Үш котлета жасаңыз. Пияз мен сарымсақты шара іспетті табаққа салыңыз. Котлеталарды осыған салып, үстіне сорпадан құйыңыз. Табақты пешке салыңыз. (1) Пісіре бастаңыз. Тұздыққа араластырылатын құраластардың барлығын дайындаңыз. (2) Пештен сигнал естілген кезде, котлеталар салынған еттің сорпасына құраластарды араластырыңыз. Аударыстырып, пісіруді жалғастырыңыз.			

Код	Тағам	Үстелге тарту мөлшері	Құраластар
1-7	Қара өрік қосылған тауық сирақтары	325 г 2 дана.	Ұзыншалап туралған пияз - 15 г, ұзыншалап туралған сәбіз - 20 г, тауықтың сирақтары - 2 дана (160-180 г), қара өрік - 5-7 дана (50 г), Тауық сорпасы немесе құрғақ концентрат қосылған су - 200 мл
			< Ұсыныстар >
Пияз мен сәбізді шара іспетті табаққа салыңыз. Тауық сирақтарын үстіне салыңыз да, қара өрікті салып, үстіне сорпа құйыңыз. Шараны микротолқынды пешке салыңыз. Пісіре бастаңыз. Тұшшалаптен сигнал естіле сала аударыңыз да, пісіруді жалғастырыңыз.			
1-8	Қыша соусы қосылған шошқаның мойыны	250 г	(1) Шошқаның мойыны – 150 г, үккіштен өткізілген сәбіз – 20 г, ұзыншалап туралған пияз – 20 г, тауық сорпасы немесе құрғақ концентрат қосылған су - 100 мл (2) Тұздыққа арналған қоспа: Бидай – 5 г, дижон қышасы – 20 г, қышқыл қаймақ – 30 г, су – 50 мл
			< Ұсыныстар >
Етті ұзыншалап турап, көкөністерді дайындаңыз да, тауық сорпасын (1) қосыңыз. Шара іспетті табаққа салыңыз. Жақсылап араластырыңыз да, пісіре бастаңыз. Тұздыққа (2) араластырылатын құраластардың барлығын дайындаңыз. Тұшшалаптен сигнал естілген кезде, еті бар сорпаға құраластарды салып араластырыңыз да, жалғастырып пісіріңіз.			
1-9	Картоп пісірмесі	140-180 г 1-2 дана	Ірі картоп – 160-200 г (1-2 дана)
			< Ұсыныстар >
Картоптарды жуып, қабығын шанышқымен тесіңіз. Микротолқынды пешке салыңыз. Пісіре бастаңыз. Үстелге тарту үшін кесіңіз. Үстелге тартар алдында сары май немесе қышқыл қаймақ немесе ірімшік не т.с.с. қосыңыз.			

Код	Тағам	Үстелге тарту мөлшері	Құраластар
1-10	Рататуй	260 г	Текшелеп туралған асқабақ– 100 г, текшелеп туралған сәбіз – 60 г, текшелеп туралған болгар бұрышы – 75 г, текшелеп туралған пияз – 45 г, туралған сарымсақ– 6 г, қызанақ езбесі – 10 г, (дәмдеу үшін орегано және базилик), көкөніс сорпасы немесе құрғақ концентрат қосылған су - 130 мл
			< Ұсыныстар >
Құраластардың барлығын шараға салыңыз. (Орегано және базиликті қосыңыз). Жақсылап араластырыңыз. Пісіре бастаңыз.			
1-11	Ескі орыс дәстүрімен пісірілген балық	340 г	(1) Ұзыншалап туралған қызылша – 30 г, ұзыншалап туралған сәбіз – 30 г, ұзыншалап туралған пияз – 15 г, балық/тауық сорпасы немесе құрғақ концентрат қосылған су - 200 мл (2) Тұздыққа арналған қоспа: Бидай – 10 г, қызанақ езбесі – 10 г, қышқыл қаймақ – 30 г, су – 50 мл (3) Сазан немесе алабұға қоң еті – 150 г, лавр жапырағы – 1 дана
			< Ұсыныстар >
Үлкен шара іспетті табаққа құраластардың барлығын салыңыз да, қайнаған сорпаны құйыңыз. (1) Пісіре бастаңыз. Пештен сигнал естіле сала, тұздыққа арналған қоспаларды көкөністерге және сорпаға жақсылап араластырыңыз. (2) Балық пен лавр жапырағын (3) қосыңыз. Пісіру үрдісін жалғастырыңыз.			
1-12	Бұқтырылған арқан балық стейгі	125 г	Көбелек тәрізді арқан балық стейгі – 150-170 г, тұз – 1 г, су -20 г (лимон/апельсин – 10 г, қаласаңыз шырынын сығыңыз)
			< Ұсыныстар >
Арқан балық стейгін дәмдеңіз. Табаққа салып, су қосыңыз. (Қаласаңыз балшырын қосыңыз). Микротолқынды пешке салып, пісіре бастаңыз.			

Код	Тағам	Үстелге тарту мөлшері	Құраластар
1-13	Сары май, жұмыртқа соусы қосылған нәлім	120 г + 53 г тұздық	Нәлім филесі - 140-150 г (немесе алабұғаның қоң еті), лимон - 10 г (шырынын сығыңыз), тұз - 1 г, су - 30 г, лавр жапырағы - 1 дана, тұздық: Бітеу пісірілген жұмыртқа – 20 г (½ жұмыртқа), туралған балдырқөк 3-5 г, сары май – 30 г (микротолқын 800 Вт - 1 мин)
			< Ұсыныстар >
Балық филесінің дәмін келтіріңіз. Табаққа салып, су қосыңыз. Микротолқынды пешке салып, пісіре бастаңыз. Тұздықты жеке дайындаңыз. Жұмыртқаны пісіріп, кішкене текшеге бөліңіз. Балдырқөкті турап, сары майды ысытыңыз. Барлық қоспаларды араластырып, балықтың үстіне салыңыз.			
1-14	Көкөніс қосып бұға пісірілген құркетауық	315 г	Құркетауық қоң еттері - 150 г, ұзыншалап туралған асқабақ - 50 г, ұзыншалап туралған пияз – 15 г, ұзыншалап туралған сәбіз – 20 г, тауық сорпасы немесе құрғақ концентрат қосылған су - 150 мл
			< Ұсыныстар >
Шараға құраластардың барлығын салыңыз да, қайнаған сорпаны құйыңыз. Пісіре бастаңыз. Тұмшاپештен сигнал естілген кезде, аударыңыз да, көкөністерді араластырып пісіруді жалғастырыңыз.			
1-15	Қызанақ пен ірімшік қосылған алабұға	150 г	Алабұға филесі – 80-100 г (немесе сазан), майонез – 10 г, тұз – 1 г, дөңгелектеп туралған қызанақ – 50 г, үккіштен өткізілген ірімшік – 20 г
			< Ұсыныстар >
Балық филесіне майонез жағыңыз, тұздаңыз. Үстіне қызанақ салыңыз, тіс тазалағыш істікшені қолданыңыз. Үстіне ірімшік қойыңыз. Табаққа салып, пісіре бастаңыз. Тіс тазалағыш істікшені алыңыз.			

Код	Тағам	Үстелге тарту мөлшері	Құраластар
1-16	Көкөніс қосылған бақтақ	210-240 г	Сары май – 10 г (2x5 г), ұзыншалап туралған сәбіз – 35 г, ұзыншалап туралған пияз – 25 г, туралған сарымсақ – 3 г, туралған сельдерей жапырақтары – 5 г, бақтақ – 1 дана– 220-250 г, тұз – 1 г, ақ ұнтақ бұрыш – ½ г, сары май – 5 г
			< Ұсыныстар >
Балауызды қағаздың ортасын майлаңыз. Сәбіз, пияз, сарымсақ және сельдерейді үстіне салыңыз. Көкөністердің үстіне дәм-татымы келтірілген бақтақты салыңыз. Балықтың үстіне май салыңыз. Қақпақ жабыңыз. Микротолқынды пешке салып, пісіре бастаңыз.			
1-17	Ет толтырылған болгар бұрышы	480-500 г 2 дана	(1) Тәтті бұрыш – 2 дана, әрқайсысы 80 г, тартылған ет (сиырдың және шошқаның) - 150-190г (екі бөлікке бөліңіз), пісірілген кәдімгі күріш – 10-20 г, тұз – 5 г, қара ұнтақ бұрыш – ½ г, сиыр етінің сорпасы немесе құрғақ концентрат - 200 мл
			(2) Тұздыққа арналған қоспа: Бидай – 5 г, қызанақ езбесі – 10 г, су – 50 мл
< Ұсыныстар >			
Күрішті тартылған етке қосыңыз. Дәмдеуіштер салып, қолыңызбен жақсылап араластырыңыз. Бұрыштың өзегі мен дәндерін алыңыз. Бұрышқа ет толтырыңыз. Шараға салып, сорпаны құйыңыз (1). Пісіре бастаңыз. Тұздыққа (2) араластырылатын құраластардың барлығын дайындаңыз. Тұмшاپештен сигнал естілген кезде, тұздықты ет толтырылған бұрыштар салынған сорпаға құйыңыз. Аударыстырып, пісіруді жалғастырыңыз.			
1-18	Бұға пісірілген арқан балық	150-170 г	Сүйегі мен терісі алынбаған арқан балық филесі – 200-250 г, тұз – 1 г, лимон – 15 г (шырынын сығыңыз), су - 20 г
			< Ұсыныстар >
Арқан балық стейгін дәмдеңіз. Табаққа салып, су қосыңыз. Микротолқынды пешке салып, пісіре бастаңыз.			

2. Сорпа мәзірі

Код	Тағам	Үстелге тарту мөлшері	Құраластар
2-1	Ботқа	260 г	Кебір орыс ботқасы «Геркулес» - 50 г, қант – 5 г, тұз – 0,5 г, қайнаған су – 200 мл, суық сүт – 100 мл
			<p align="center">< Ұсыныстар ></p> <p>Шыныаяқ тәрізді ыдысқа құрғақ ботқаны, қант пен тұзды салыңыз. Қайнап тұрған судан және сүттен қосып, жақсылап араластырыңыз. Пісіре бастаңыз.</p>
2-2	Солянка	340 г	(1) Ұзыншалап туралған пияз – 45 г, сиыр етінің сорпасы немесе құрғақ концентрат қосылған су – 350 мл (2) Каперник - 7 г, тұздалған, үккіштен өткізілген қияр – 50 г, қызанақ езбесі – 10 г, қара зәйтүн – 16 г, қара зәйтүн сұйығы – 20 мл, лавр жапырағы 1 дана, ет жинағы – 30 г, сиыр етінің сорпасы немесе құрғақ концентрат қосылған су - 300 мл
			<p align="center">< Ұсыныстар ></p> <p>Үлкен шараға пияздан салып, қайнап тұрған сорпаны (1) құйыңыз. Пісіре бастаңыз. Тұмшапештен сигнал естілген кезде келесі құраластарды (2) салыңыз. Жақсылап араластырып, сорпадан құйып, лавр жапырағын салыңыз да, жалғастырып пісіріңіз.</p>
2-3	Борщ	340 г	(1) Туралған қызылша - 50 г, ұзыншалап туралған қырыққабат - 20 г, туралған сәбіз - 15 г, ұзыншалап туралған пияз - 10 г, қызанақ езбесі - 15 г, қант – 5 г (2) Сиыр етінің сорпасы немесе құрғақ концентрат қосылған су - 650 мл, лавр жапырағы 1 жапырақ, егер қаласаңыз 9 % - 5 мл орыс сіркесуы
			<p align="center">< Ұсыныстар ></p> <p>Үлкен шараға құраластардың (1) барлығын салыңыз да, қайнаған сорпаны (сиыр етінің сорпасы немесе құрғақ концентрат - 650 мл) және лавр жапырағын қосыңыз. Пісіре бастаңыз.</p>

Код	Тағам	Үстелге тарту мөлшері	Құраластар
2-4	Тауық етінен жасалған көже	350 г	Вермишель – 10 г, тауықтың қоң еті – 50 г, туралған сәбіз – 15 г, ұзыншалап туралған пияз – 10 г, тауық сорпасы немесе құрғақ концентрат қосылған су - 440 мл
			<p align="center">< Ұсыныстар ></p> <p>Үлкен шараға вермишельді салыңыз да, қайнаған сорпаны құйыңыз. Қалған құраластардың барлығын қосыңыз. Жақсылап араластырыңыз да, пісіре бастаңыз.</p>
2-5	Азу	250 г	(1) Шошқаның туралған мойыны-170 г, ұзыншалап туралған пияз-20 г, тауық сорпасы немесе құрғақ концентрат қосылған су-100 мл (2) Тұздыққа арналған қоспа: Бидай - 5 г, қызанақ езбесі - 15 г, су - 50 мл, тұздалған, үккіштен өткізілген қияр - 30 г
			<p align="center">< Ұсыныстар ></p> <p>Шара іспетті табаққа ет пен пиязды салыңыз да, сорпаны құйыңыз. (1) Пісіре бастаңыз. Пештен сигнал естілген кезде аударыңыз да, (2) көкөністі, сорпа мен етті "тұздықпен араластырыңыз". Араластырып, пісіруді жалғастырыңыз.</p>
2-6	Көкөніс сорпасы	350 г	Мұздатылған көкөністер – 150 г, көкөніс сорпасы немесе құрғақ концентрат қосылған су - 300 мл
			<p align="center">< Ұсыныстар ></p> <p>Үлкен шараға құраластардың барлығын салыңыз да, қайнаған сорпаны құйыңыз. Пісіре бастаңыз.</p>
2-7	Кәріс рамән кеспесі	120 г (1 орам)	Кәріс рамән кеспесі 1 орам, су (бөлме температурасында) – 550 мл
			<p align="center">< Ұсыныстар ></p> <p>Орамды ашып, кеспені салыңыз, судың барлығын құйып (550 мл), микротолқынға төзімді шыныаяққа құйыңыз. Жақсылап араластырыңыз. Таспамен жауып, бірнеше жерінен тесіңіз. Содан кейін микротолқынды пешке салып, пісіре бастаңыз.</p>

Код	Тағам	Үстелге тарту мөлшері	Құраластар
2-8	Тұшпарасы бар сорпа	185 г (15 дана)	Мұздатылған тұшпара – 15 дана (біреуі 10-12 г), тауық сорпасы немесе құрғақ концентрат қосылған су - 600 мл, бүтін қара бұрыш – 3-5 дана, лавр жапырағы – 1 дана.
			< Ұсыныстар >
			Үлкен шараға құраластардың барлығын салыңыз да, қайнаған сорпаны құйыңыз. Әбден араластырыңыз. Пісіре бастаңыз. Тұмшапештен сигнал естіле сала аударыңыз да, пісіруді жалғастырыңыз.
2-9	Қарақұмық	200 г	Қарақұмық – 100 г, тұз – 2 г, Қайнаған су – 300 мл
			< Ұсыныстар >
			Шыныаяқ тәрізді ыдысқа қарақұмық мен тұзды салыңыз. Қайнап тұрған судан қосып, жақсылап араластырыңыз. Пісіре бастаңыз.

СУСЫНДАР МӘЗІРІ ФУНКЦИЯСЫН ПАЙДАЛАНУ

Сусын мәзірі (☞) функциясының алдын ала бағдарламаланған пісіру уақыттары бар. Пісіру уақыты немесе қуат мөнін орнатудың қажеті жоқ. Тағамның үстелге тартылатын мөлшерін **тетікті** бұрап реттей аласыз.

 Микротолқынға төзімді ыдыстарды ғана қолданыңыз.

Есікті ашыңыз. Тағамды бұрылмалы табақтың ортасына қойыңыз. Есікті жабыңыз.

1. Напитки (Сусын) (☞) түймешігін бір немесе бірнеше рет басып пісірілетін тағамның түрін таңдаңыз.



2. СТАРТ/+30СЕК (БАСТАУ/+30С) (◊) түймешігін басыңыз.

Нәтижесі: Тағам алдын ала бағдарламаланған параметр бойынша пісіріледі.

- Тағамды пісіріп болғаннан кейін пештен сигнал естіледі де, “End” төрт рет жыпылықтайды. Содан кейін пеш минутына бір рет сигнал береді.

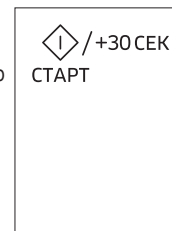

СУСЫНДАР МӘЗІРІНІҢ БАҒДАРЛАМАЛАРЫН ПАЙДАЛАНУ

Келесі кестеде Сусындар мәзірінің функциясы/пісіру бағдарламалары, тағамның мөлшері, қоспалары және тиісті ұсыныстар берілген.

Код	Тағам	Үстелге тарту мөлшері	Құраластар
1	Лимон және жалбыз қосылған шай	200-250 мл	Су - 200 мл, шай жапырақтары - 0,5 шай қасық, лимон - 1 тілім, жалбыз - бірнеше жапырақ
			< Ұсыныстар >
			Шай жапырақтарын, 1 тілім лимон және жалбыз жапырақтарын суға қосыңыз. Қақпақ жаппай қыздырыңыз. Пешке қоя тұрыңыз. Кесені алған кезде абайлаңыз. Сүзіңіз.
2	Ыстық шарап (глинтвейн)	150-200 мл	Қызыл құрғақ шарап - 150 мл, апельсин - 20 г, лимон - 10 г, қант - 10 г, дәмқабық - 1 тал, сарымсақ түйірі - 1 г
			< Ұсыныстар >
			Барлық құраластарды араластырыңыз. Қақпақ жаппай қыздырыңыз. Қайнатпаңыз. Пешке қоя тұрыңыз. Кесені алған кезде абайлаңыз.
3	Дәмқабық және бал қосылған шай	200-250 мл	Су - 200 мл, дәмқабық - 1/2 ас қасық, бал - 1 ас қасық
			< Ұсыныстар >
			Дәмқабықты суға қосыңыз. Қақпақ жаппай қыздырыңыз. Пешке қоя тұрыңыз. Кесені алған кезде абайлаңыз. Жылы болғанша салқындатыңыз. Бал қосыңыз.
4	Сүт және кардамон (масала) қосылған шай	200-250 мл	Шай жапырақтары - 1 шай қасық, сүт - 100 мл, су - 100 мл, имбирь - 1/2 шай қасық, кардамон - 1 дана, дәмқабық - 1/2 шай қасық, қант - 2
			< Ұсыныстар >
			Су мен сүтті араластырып, дәмдеуіштерді, шай жапырақтарын қосыңыз. Қақпақ жаппай қыздырыңыз. Пешке қоя тұрыңыз. Кесені алған кезде абайлаңыз. Сүзіңіз.
5	Жидек сусыны	200-250 мл	Су - 200 мл, қант - дәмге қарай, жас жидектер - 1 ас қасық.
			< Ұсыныстар >
			Жидектерді суға қосып, қантты дәм-татымына қарай қосыңыз. Қақпақ жаппай қыздырыңыз. Пешке қоя тұрыңыз. Кесені алған кезде абайлаңыз.

Код	Тағам	Үстелге тарту мөлшері	Құраластар
6	Имбирь және лимон қосылған шай	200-250 мл	Су - 200 мл, қант - дәмге қарай, лимон - 1 тілім, имбирь – дәмге қарай, шай жапырақтары - 0,5 шай қасық.
			< Ұсыныстар >
			Шай жапырақтарын суға қосып, лимон тілімін салып, имбирьді дәм-татымына қарай сүзіп қосыңыз. Қақпақ жаппай қыздырыңыз. Пешке қоя тұрыңыз. Кесені алған кезде абайлаңыз.
7	Какао	200-250 мл	Сүт - 200 мл, қант - 2 шай қасық, какао - 1 шай қасық.
			< Ұсыныстар >
			Какао мен қантты сүтке қосыңыз. Қақпақ жаппай қыздырыңыз. Пешке қоя тұрыңыз. Кесені алған кезде абайлаңыз.
8	Ыстық шоколад	350-400 мл	Қара шоколад - 100 г, сүт немесе қаймақ (10 %) - 250 мл, су - 1-2 ас қасық, қант - дәмге қарай, көпіршітілген крем - дәмге қарай
			< Ұсыныстар >
			Шоколадты үккіштен өткізіңіз. Су және сүт қосып араластырыңыз. Қоспаға айналғанша көпіршітіңіз. Қақпақ жаппай қыздырыңыз. Пешке қоя тұрыңыз. Кесені алған кезде абайлаңыз.
9	Мүкжидектен жасалған морс	200 мл	Мұздатылған мүкжидек – 40 г, қант – 30 г, су – 200 мл
			< Ұсыныстар >
			Мұздатылған мүкжидекті тартыңыз. Құраластардың барлығын шараға салыңыз. Пісіре бастаңыз. Суытып, сорғытыңыз.
10	Құрғақ жеміс компоты	200 мл	Кептірілген сары өрік – 25 г, өрік – 20 г, кептірілген алма – 15 г, қант – 10 г, лимон қышқылы – 2 шөкім, қайнаған су – 450 мл
			< Ұсыныстар >
			Үлкен шараға құраластардың барлығын салыңыз да, қайнаған судан құйыңыз. Пісіре бастаңыз.

ДЕНСАУЛЫҚҚА ПАЙДАЛЫ ПІСІРУ ФУНКЦИЯЛАРЫН ПАЙДАЛАНУ

Денсаулыққа пайдалы пісіру (☞☞) функцияларының алдын ала бағдарламаланған он алты пісіру уақыты бар.. Пісіру уақыты немесе қуат мәнін орнатудың қажеті жоқ.

Алдымен, тағамды бұрылмалы табақтың ортасына қойыңыз да, есікті жабыңыз.

1. Диетическое меню (Денсаулыққа пайдалы пісіру)

(☞☞) түймешігін бір немесе екі рет басып, Денсаулыққа пайдалы пісіру санатын таңдаңыз.

1. Көкөніс/Гратин
2. Құс/Балық еті



2. Тағам түрін төтікті бұрап таңдаңыз. (Келесі жақтағы кестеге қараңыз).

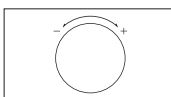

3. СТАРТ/+30СЕК (БАСТАУ/+30С) (◊) түймешігін басыңыз.

Нәтижесі: Тағам пісе бастайды. Бұл цикл аяқталған кезде.

- 1) Пеш 4 рет сигнал береді.
- 2) Пісіру циклінің соңы сигналы 3 рет естіледі (минутына бір рет).
- 3) Ағымдық уақыт қайта көрсетіледі.

☑ Микротолқынға төзімді ыдыстарды ғана қолданыңыз.

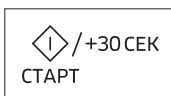

ДЕНСАУЛЫҚҚА ПАЙДАЛЫ ПІСІРУ БАҒДАРЛАМАЛАРЫН ҚОЛДАНУ: КӨКӨНІСТЕР/ГРАТИНДЕР

Келесі кестеде көкөністер мен дәнді дақылдарды пісіруге арналған 10 автоматты денсаулыққа пайдалы диеталық пісіру бағдарламалары көрсетілген. Кестеде тағамның мөлшері, пісіргеннен кейін қоя тұру уақыты және тиісті ұсыныстар берілген. 1-10-ға дейін бағдарламалар тек микротолқын қуатымен жұмыс істейді.

Код	Тағам	Мөлшері (г)	Қоя тұру уақыты (мин)	Ұсыныстар
1-1	Брокколи	250	1-2	Жас брокколиді жуып тазалап, гүлдерін бөліңіз. Оларды қақпағы бар, шыны шараға біркелкі таратып салыңыз. 250 г пісіру үшін 30 мл (2 ас қасық) су құйыңыз. Шыныаяқты бұрылмалы табақтың ортасына қойыңыз. Бетін жауып пісіріңіз. Пісіріп болғаннан кейін араластырыңыз.
1-2	Сәбіз	250	1-2	Сәбіздерді шайып, тазалап, біркелкі етіп тураңыз. Оларды қақпағы бар, шыны шараға біркелкі таратып салыңыз. 250 г пісіру үшін 30 мл (2 ас қасық) су құйыңыз. Шараны бұрылмалы табақтың ортасына қойыңыз. Бетін жауып пісіріңіз. Пісіріп болғаннан кейін араластырыңыз.
1-3	Жасыл бұршақ	250	1-2	Жасыл бұршақтарды шайып, тазалаңыз. Оларды қақпағы бар, шыны шараға біркелкі таратып салыңыз. 250 г үшін 30 мл (2 ас қасық) су құйыңыз. Шараны бұрылмалы табақтың ортасына қойыңыз. Бетін жауып пісіріңіз. Пісіріп болғаннан кейін араластырыңыз.
1-4	Шпинат	150	1-2	Шпинатты шайып, тазалаңыз. Қақпағы бар, шыны ыдысқа салыңыз. Су қоспаңыз. Шыныаяқты бұрылмалы табақтың ортасына қойыңыз. Бетін жауып пісіріңіз. Пісіріп болғаннан кейін араластырыңыз.

Код	Тағам	Мөлшері (г)	Қоя тұру уақыты (мин)	Ұсыныстар
1-5	Өзегі алынбаған жүгері	250	1-2	Өзегі алынбаған жүгеріні шайып, тазалап, сопақ шыны ыдысқа салыңыз. Микротолқын таспасымен жауып, таспаны тесіңіз.
1-6	Қабығы аршылған картоп	250	2-3	Картоптарды жуып, аршып, бірдей етіп тураңыз. Оларды қақпағы бар, шыны ыдысқа салыңыз. 45-60 мл (3-4 ас қасық) су қосыңыз. Шыныаяқты бұрылмалы табақтың ортасына қойыңыз. Бетін жауып пісіріңіз.
1-7	Қоңыр күріш	125	5-10	Қақпағы бар, үлкен шыны пеш ыдысын қолданыңыз. Суық судан екі есе көп құйыңыз (1/4 л). Бетін жауып пісіріңіз. Қоя тұрар алдында араластырыңыз және тұз, дәмдеуіш шөп қосыңыз.
1-8	Еленбеген ұн макароны	125	1	Қақпағы бар, үлкен шыны пеш ыдысын қолданыңыз. Қайнаған судан 1/2 л құйыңыз, бір шөкім тұз салып, жақсылап араластырыңыз. Бетін жаппай пісіріңіз. Араластырғаннан кейін қоя тұрыңыз, содан кейін суын әбден сорғытыңыз.
1-9	Квиноа	125	1-3	Қақпағы бар, үлкен шыны пеш ыдысын қолданыңыз. Суық судан екі есе көп құйыңыз (250 мл). Бетін жауып пісіріңіз. Қоя тұрар алдында араластырыңыз және тұз, дәмдеуіш шөп қосыңыз.
1-10	Булгур	125	2-5	Қақпағы бар, үлкен шыны пеш ыдысын қолданыңыз. Суық судан екі есе көп құйыңыз (250 мл). Бетін жауып пісіріңіз. Қоя тұрар алдында араластырыңыз және тұз, дәмдеуіш шөп қосыңыз.

ДЕНСАУЛЫҚҚА ПАЙДАЛЫ ПІСІРУ БАҒДАРЛАМАЛАРЫН ҚОЛДАНУ: ҚҰС/БАЛЫҚ

Келесі кестеде құс еті мен балықты пісіруге арналған 6 автоматты денсаулыққа пайдалы диеталық пісіру бағдарламалары, олардың мөлшерлері, қоя тұру уақыттары және тиісті ұсыныстар көрсетілген. 1-6-ға дейін бағдарламалар тек микротолқын қуатымен жұмыс істейді.

Код	Тағам	Мөлшері (г)	Қоя тұру уақыты (мин)	Ұсыныстар
2-1	Тауықтың төс еттері	250	2	Тағамдарды шайып, керамика табаққа салыңыз. Микротолқын таспасымен жабыңыз. Таспаны тесіңіз. Ыдысты бұрылмалы табақтың үстіне қойыңыз.
2-2	Күркетауықтың төс еттері	250	2	Тағамдарды шайып, керамика табаққа салыңыз. Микротолқын таспасымен жабыңыз. Таспаны тесіңіз. Ыдысты бұрылмалы табақтың үстіне қойыңыз.
2-3	Балықтың балғын филесі	250	1-2	Балықты шайып, керамика табаққа салып, 1 ас қасық лимон шырынын қосыңыз. Микротолқын таспасымен жабыңыз. Таспаны тесіңіз. Ыдысты бұрылмалы табақтың үстіне қойыңыз.
2-4	Жас арқан балықтың қоң еттері	150	1-2	Балықты шайып, керамика табаққа салып, 1 ас қасық лимон шырынын қосыңыз. Микротолқын таспасымен жабыңыз. Таспаны тесіңіз. Ыдысты бұрылмалы табақтың үстіне қойыңыз.
2-5	Жаңа креветка	250	1-2	Креветкаларды шайып, керамика табаққа салып, 1 ас қасық лимон шырынын қосыңыз. Микротолқын таспасымен жабыңыз. Таспаны тесіңіз. Ыдысты бұрылмалы табақтың үстіне қойыңыз.
2-6	Жас бақтақ	250	2	2 жаңа, бүтін балықты пештің қызуына төзімді ыдысқа салыңыз. Шөкім тұз, 1 ас қасық лимон шырынын және дәмдеуіш шөп салыңыз. Микротолқын таспасымен жабыңыз. Таспаны тесіңіз. Ыдысты бұрылмалы табақтың үстіне қойыңыз.

АВТОМАТТЫ ТҮРДЕ ЖЫЛДАМ ЖІБІТУ ФУНКЦИЯСЫН ҚОЛДАНУ

Автоматты түрде жылдам жібіту (☼☼) функциясы етті, құс етін, балық немесе жеміс/жидекті жібітуге көмектеседі. Жібіту уақыты мен қуат мәні автоматты түрде орнайды.

Тек бағдарлама мен салмақты таңдасаңыз жеткілікті.

Тек микротолқынға төзімді ыдыстарды ғана қолданыңыз.

Алдымен, мұздатылған тағамды бұрылмалы табақтың ортасына қойыңыз да, есікті жабыңыз.

- 1. Ускоренная разморозка (Жылдам жібіту) (☼☼)** түймешігін бір немесе бірнеше рет басып пісірілетін тағамның түрін таңдаңыз.



- 2. Тағамның салмағын төтікті бұрап орнатыңыз.**

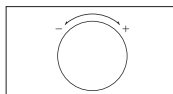

- 3. СТАРТ/+30СЕК (БАСТАУ/+30С) (◇)** түймешігін басыңыз.

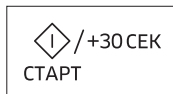

Нәтижесі:

- Жібіту басталады.
- Пеш тағам жібітудің орта тұсына келгенде сигнал береді де, тағамды аударатын уақыт келгенін хабарлайды.
- Жібітуді аяқтау үшін (◇) түймешігін қайта басыңыз.

Сонымен қатар, тағамды қолдан жібітуге де болады. Ол үшін микротолқынмен пісіру/қыздыру функциясын, 180 Вт қуат мәніне қойып таңдаңыз. Қосымша ақпаратты 15-ші беттегі “Пісіру/Қыздыру” тарауынан қараңыз.

АВТОМАТТЫ ТҮРДЕ ЖЫЛДАМ ЖІБІТУ БАҒДАРЛАМАЛАРЫ

Келесі кестеде әр түрлі Автоматты түрде Ускоренная разморозка (Жылдам жібіту) бағдарламалары, тағамның мөлшері, қоя тұру уақыты мен тиісті ұсыныстар берілген. Жібітудің алдында орам материалдарының барлығын алыңыз. Етті, құс етін, жеміс/жидекті керамика табаққа салыңыз.

Код/Тағам	Үлестіру мөлшері (г)	Қоя тұру уақыты (мин)	Ұсыныстар
1. Ет	200-1500	20-60	Шеттерін алюминий фольгамен жабыңыз. Пеш сигнал берген кезде етті аударыңыз. Бұл сиыр, қой, шошқа етін, стейк, туралған ет, фаршталған етті пісіруге жарайтын бағдарлама.
2. Құс еті	200-1500	20-60	Сирақтары мен қанаттарының ұшын алюминий фольгамен жабыңыз. Пеш сигнал берген кезде құс етін аударыңыз. Бұл бүтін тауық еті мен бөлшектелген тауық етін пісіруге жарайтын бағдарлама.
3. Балық	200-1500	20-50	Бүтін балықтың құйырығын алюминий фольгамен жабыңыз. Пеш сигнал берген кезде балықты аударыңыз. Бұл бүтін балық пен балық филесін пісіруге жарайтын бағдарлама.
4. Жеміс/Жидек	100-600	5-20	Жемістерді шыны табаққа біркелкі таратып салыңыз. Бұл жемістердің барлық түрлеріне сай келетін бағдарлама.

Тағамды қолдан жібіткіңіз келсе, 180 Вт қолдан жібіту функциясын таңдаңыз. Қолдан жібіту және жібіту уақыты туралы қосымша ақпаратты 32-33-беттен қараңыз.

ЖЫЛЫ ҰСТАУ ФУНКЦИЯЛАРЫН ПАЙДАЛАНУ

Жылы ұстау (🔥) функциялары тағамды үстелге тартқанша ыстық қалпы ұстайды.

Тағамды үстелге тартқанша ыстық қалпы ұстау үшін осы функцияны пайдаланыңыз.

Жылы ұстау режимі 99 минут жұмыс істейді.

1. **Поддержание тепла (Жылы ұстау)** (🔥) түймешігін басыңыз.

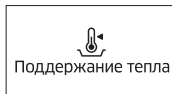

2. Жылыту уақытын орнатқыңыз келсе **төтік**ті басыңыз. (Алғашқыда жылыту уақыты 99 минутқа қойылады)

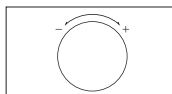

3. **СТАРТ/+30СЕК (БАСТАУ/+30С)** (⬠) түймешігін басыңыз. Тағамды жылы ұстауды тоқтату үшін есікті ашыңыз немесе **СТОП/ЭКО (ТОҚТАТУ/ҮНЕМДІ)** (🔌/🔌) түймешігін басыңыз.

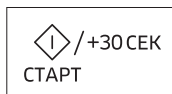

- ☞ Бұл функцияны суық тағамдарды қыздыру үшін қолданбаңыз. Бұл бағдарламалар жаңа ғана пісірілген тағамды жылы ұстауға арналған.
- ☞ Тағамды ұзақ уақыт (1 сағаттан астам) жылы ұстауға болмайды, себебі тағам үздіксіз пісе береді. Жылы тағам тез бұзылады.
- ☞ Қақпақтармен немесе пластик таспамен жаппаңыз.
- ☞ Тағамды алған кезде тұмшاپеш қолғабын киіңіз.

СИГНАЛ ҚҰРАЛЫН ӨШІРУ

Сигнал беретін құралды кез келген уақытта өшіріп қоюға болады.

1. **СТОП/ЭКО (ТОҚТАТУ/ҮНЕМДІ)** (🔌/🔌) және **СТАРТ/+30СЕК (БАСТАУ/+30С)** (⬠) түймешіктерін қатар басыңыз.



Нәтижесі:

- Дисплейде келесі көрсетіледі.

OFF

- Пеш түймешікті басқан сайын сигнал бермейді.

2. Сигнал беретін құралды қайта қосу үшін **СТОП/ЭКО (ТОҚТАТУ/ҮНЕМДІ)** (🔌/🔌) және **СТАРТ/+30СЕК (БАСТАУ/+30С)** (⬠) түймешіктерін қатар басыңыз.



Нәтижесі:

- Дисплейде келесі көрсетіледі.

П

- Пештің сигнал құралы қайта іске қосылады.

МИКРОТОЛҚЫНДЫ ПЕШТІҢ ҚАУІПСІЗДІК ҚҰРАЛЫ

Микротолқынды пешіңіз, бала немесе пештен хабары жоқ адам оны байқаусызда қосып қоюға жол бермеу үшін “құлыптап” қоятын, Бала қауіпсіздігі бағдарламасымен жабдықталған.

Пешті кез келген уақытта құрсаулап қоюға болады.

1. **Замок от детей (Бала қауіпсіздігінің құралы)** (🔒) түймешігін бір секунд басыңыз.



Нәтижесі:

- Пешке құрсау салынады (ешбір функцияны таңдау мүмкін емес).
- Дисплейде “L” көрсетіледі.

2. Пештің бұғатын ағыту үшін **Замок от детей (Бала қауіпсіздігінің құралы)** (🔒) түймешігін бір секунд басыңыз.

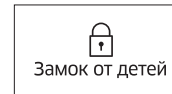

Нәтижесі: Пешті әдеттегідей қолдана беруге болады.

ЫДЫСТЫҢ ЖАРАМДЫЛЫҒЫН АНЫҚТАУ

Микротолқынды пеште тағам пісіру үшін, микротолқындар ыдысқа шағылыспай немесе ыдысқа сіңбей тағамнан өте алатындай болуға тиіс.

Сондықтан да, ыдыс-аяқты дұрыс таңдау қажет. Микротолқынға төзімді деген белгісі бар ыдысты алаңсыз қолдана беруге болады.

Келесі кестеде әр түрлі ыдыс түрлері және оларды микротолқынды пеште қалай қолдануға болатындығы көрсетілген.

Ыдыс-аяқ	Микротолқынға төзімді	Түсіндірме
Алюминий фольга	✓ X	Тағамның осал жерлері қатты пісіп кетпес үшін, кішкене қағаздармен жабыңыз. Фольга пештің қабырғасына тым жақын қойылса немесе тым көп фольга қолданылса электр жарқылы пайда болуы мүмкін.
Жұқа табақ	✓	8 минуттан артық қыздырмаңыз.
Фарфор және керамика	✓	Фарфор, керамика, безендірілген керамика мен қатты фарфор ыдыстарды, жиегі металл болмаса әдетте қолдана беруге болады.
Бір рет қолданылатын полиэфир картон ыдыстар	✓	Кейбір мұздатылған тағамдар осындай ыдыстарға оралады.
Фастфуд орамдары		
• Полистирол кеселер мен сауыттар	✓	Тағамды жылыту үшін қолдануға болады. Қатты қыздырса, полистирол еріп кетуі мүмкін.
• Қағаз қалта немесе газет	X	Өртеніп кетуі мүмкін.
• Өңдеуден өткізілген қағаз немесе ыдыстың металл жиегі	X	Электр жарқылы пайда болуы мүмкін.
Шыны ыдыс		
• Пеште-үстелде бірдей қолданылатын ыдыс	✓	Металл жиегі болмаса, қолдана беруге болады.

Ыдыс-аяқ	Микротолқынға төзімді	Түсіндірме
• Осал шыны ыдыс	✓	Тағам немесе сусындарды жылыту үшін қолдануға болады. Осал шыны ыдыс кенет қыздырған кезде сынып немесе жарылып кетуі мүмкін.
• Шыны банклар	✓	Қақпағын алу керек. Тек тағамды жылытуға жарайды.
Металл		
• Ыдыстар	X	Электр жарқылы немесе өрт шығуы мүмкін.
• Мұздатқыш қалтаның қыстырғышы	X	
Қағаз		
• Табақ, кесе, майлық және ас үй қағазы	✓	Тағамды аз уақыт пісіру немесе жылыту үшін. Сонымен қатар, артық ылғалды сіңіру үшін.
• Өңделген қағаз	X	Электр жарқылы пайда болуы мүмкін.
Пластик		
• Сауыттар	✓	Қызуға төзімді термопластик болса әсіресе сай келеді. Кейбір пластиктер жоғары температурада майысып, түсі өзгеріп кетуі мүмкін. Меламин пластиктің қолданбаңыз.
• Жылтыр қағаз	✓	Ылғалды ұстап тұру үшін қолдануға болады. Тағамға тигізеу керек. Жылтыр қағазды алғанда абай болыңыз, ыстық бу шарпуы мүмкін.
• Тоңазытқыш қалталар	✓ X	Қайнатуға немесе пешке төзімді болса. Ауа өткізбейтін болмауға тиіс. Қажет болса, шанышқымен тесіңіз.
Балауыз немесе май өткізбейтін қағаз	✓	Тағам шашырамас үшін және ылғалды ұстап тұру мақсатында қолдануға болады.

✓ : Ұсынылады ✓X : Сақтықпен пайдаланыңыз X : Қауіпсіз емес

ТАҒАМ ПІСІРУГЕ ҚАТЫСТЫ АҚЫЛ-КЕҢЕС

МИКРОТОЛҚЫНДАР

Микротолқын қуаты тағамға енеді де, оның құрамындағы су, май және қантқа сіңеді.

Микротолқыннар тағамның құрамындағы молекулаларды жылдам қозғалтуға себеп болады. Молекулалардың жылдам қозғалысы үйкеліс тудырады да, пайда болған қызуудың көмегімен тағам піседі.

ПІСІРУ

Микротолқынмен пісіруге арналған ыдыс-аяқ:

Ыдыстар микротолқын қуатын барынша өткізетін болуға тиіс. Тот баспайтын темір, алюминий және мыс тәрізді металдар микротолқындарды шағылыстырады, бірақ микротолқын керамика, шыны, фарфор және пластик, сонымен қатар қағаз бен ағаштан өте алады. Сондықтан, металл сауыттарда ешқашан тағам пісірмеу керек.

Микротолқынды пеште пісіруге болатын тағам:

Тағамның көптеген түрін, атап айтқанда тоңазытылған көкөніс, жеміс, макарон, күріш, дән, бұршақ, балық, ет тәрізді тағамдардың көпшілігін микротолқынды пеште дайындауға болады. Соус, горчица, сорпа, бу пуддинг, консервленген тағам және көкөніс котлеттерін микротолқынды пеште пісіруге болады. Жалпы айтқанда, кәдімгі пеште пісірілетін тағамның бәрін пісіру үшін микротолқын керемет жарайды. Сарымай немесе шоколадты еріту, мысалы (ақыл-кеңес, тәсілдер берілген тарауды қараңыз).

Пісіріліп жатқан тағамның бетін жабу

Тағамды бетін жауып пісірген өте маңызды, себебі буланған су тағамға қосылып оны пісіруге көмектеседі. Тағамның бетін әр түрлі жолмен жабуға болады, мысалы: керамика табақпен, пластик қақпақпен немесе микротолқын үшін жарамды таспамен.

Қоя тұру уақыты

Пісіріп болғаннан кейін, температура тағам бойына біркелкі таралу үшін пеште қоя тұру керек.

Тоңазытылған көкөністер пісіруге қатысты ақыл-кеңес

Қақпағы бар, жарамды шыны пирекс ыдысын қолданыңыз. Бетін жауып, аз уақыт пісіріңіз - кестеге қараңыз. Қалаған нәтижеге жету үшін пісіруді жалғастырыңыз. Пісіріп жатқан кезде екі рет, пісіріп болғаннан кейін бір рет араластырыңыз. Пісіріп болғаннан кейін тұз, шөп немесе сары май қосыңыз. Бетін жауып қоя тұрыңыз.

Тағам	Мөлшері (г)	Қуат (Вт)	Уақыт (мин.)	Қоя тұру уақыты (мин)	Нұсқаулар
Шпинат	150	600	4½-5½	2-3	15 мл (1 ас қасық) суық су қосыңыз.
Брокколи	300	600	9-10	2-3	30 мл (2 ас қасық) суық су қосыңыз.
Бұршақ	300	600	7½-8½	2-3	15 мл (1 ас қасық) суық су қосыңыз.
Жасыл бұршақ	300	600	8-9	2-3	30 мл (2 ас қасық) суық су қосыңыз.
Аралас көкөністер (сәбіз/бұршақ/ жүгері)	300	600	7½-8½	2-3	15 мл (1 ас қасық) суық су қосыңыз.
Аралас көкөністер (Қытай дәстүрі бойынша)	300	600	8-9	2-3	15 мл (1 ас қасық) суық су қосыңыз.

Күріш және макарон пісіруге қатысты ақыл-кеңес

Күріш: Қақағы бар үлкен шыны пирекс ыдысын қолданыңыз – пісірген кезде күріштің көлемі екі есеге дейін көбейеді. Бетін жауып пісіріңіз. Пісіріп болғаннан кейін, қоя тұрар алдында араластырыңыз немесе шөп не сарымай қосыңыз.
Ескерту: пісіру уақыты өткеннен кейін күріш судың барлығын сіңірмеуі мүмкін.

Макарон: Үлкен шыны пирекс шыныаяғын қолданыңыз. Қайнаған судан құйыңыз, бір шөкім тұз салып, жақсылап араластырыңыз. Бетін жаппай пісіріңіз. Пісіріп жатқанда, пісіріп болғаннан кейін ара-тұра араластырыңыз. Бетін жауып қоя тұрыңыз, содан кейін суын әбден сорғытыңыз.

Тағам	Мөлшері (г)	Қуат (Вт)	Уақыт (мин.)	Қоя тұру уақыты (мин)	Нұсқаулар
Ақ күріш (буға ұсталған)	250	800	16-17	5	500 мл суық су қосыңыз.
Қоңыр күріш (буға ұсталған)	250	800	21-22	5	500 мл суық су қосыңыз.
Аралас күріш (күріш + жабайы күріш)	250	800	17-18	5	500 мл суық су қосыңыз.
Аралас жүгері (күріш + дән)	250	800	18-19	5	400 мл суық су қосыңыз.
Макарон	250	800	11-12	5	1000 мл ыстық су қосыңыз.

Жас көкөністер пісіруге қатысты ақыл-кеңес

Қақағы бар, жарамды шыны пирекс ыдысын қолданыңыз. Егер судың мөлшері басқаша көрсетілмесе, әр 250 г-ға 30-45 мл суық су құйыңыз (2-3 ас қасық) – кестеге қараңыз. Аз уақыт бетін жауып пісіріңіз – кестеге қараңыз. Қалаған нәтижеге жету үшін пісіруді жалғастырыңыз. Пісіріп жатқанда бір рет, пісіріп болғаннан кейін бір рет араластырыңыз. Пісіріп болғаннан кейін тұз, шөп немесе сары май қосыңыз.

Бетін жауып 3 минут қоя тұрыңыз.

Ақыл-кеңес: Жас көкөністерді біркелкі етіп тураңыз. Неғұрлым кішірек етіп турасаңыз, соғұрлым тезірек піседі.

Жас көкөністердің барлығын толық микротолқын қуатымен (800 Вт) пісіру керек.

Тағам	Мөлшері (г)	Уақыт (мин.)	Қоя тұру уақыты (мин)	Нұсқаулар
Брокколи	250 500	4-4½ 7-7½	3	Гүлдерін бірдей-бірдей етіп бөліңіз. Сабақтарын ортаға қаратып салыңыз.
Брюссель орамжапырағы	250	5½-6½	3	60-75 мл (4-5 ас қасық) су қосыңыз.
Сәбіз	250	4½-5	3	Сәбіздерді бірдей мөлшерде кесіңіз.
Түрлі-түсті орамжапырақ	250 500	5-5½ 8½-9	3	Гүлдерін бірдей-бірдей етіп бөліңіз. Үлкен гүлдерін екіге бөліңіз. Сабақтарын ортаға қаратып салыңыз.
Кәдіш	250	3½-4	3	Кәдішті жапырақтап тураңыз. 30 мл (2 ас қасық) су құйыңыз немесе бір түйір май салыңыз. Жұмсақ болғанша пісіріңіз.
Баклажан	250	3½-4	3	Баклажанды кішкене етіп жапырақтап турап, 1 ас қасық лимон шырынын себіңіз.
Порей пиязы	250	4½-5	3	Порей пиязын қалың етіп жапырақтап тураңыз.
Саңырауқұлақ	125 250	1½-2 3-3½	3	Бүтін кішкене саңырауқұлақтарды немесе туралған саңырауқұлақтарды алыңыз. Су қоспаңыз. Лимон шырынын себіңіз. Тұз, бұрыш салыңыз. Үстелге суын сорғытқаннан кейін тартыңыз.

Тағам	Мөлшері (г)	Уақыт (мин.)	Қоя тұру уақыты (мин)	Нұсқаулар
Пияз	250	5½-6	3	Пияздарды тураңыз немесе екіге бөліңіз. Тек 15 мл (1 ас қасық) су қосыңыз.
Бұрыш	250	4½-5	3	Бұрышты кішкене бөліңіз.
Картоп	250 500	4-5 7½-8½	3	Қабығы аршылған картоптың салмағын өлшеп алып, кішкене екіге немесе төртке бөліңіз.
Кольраби орамжапырағы	250	5-5½	3	Кольраби орамжапырағын кішкене текшелерге бөліңіз.

Қыздыру

Микротолқынды пеш тағамды әдеттегі конвекция пеші немесе электр пештерінде жұмсалатын уақыттың аз мөлшерін ғана пайдаланып тағамды лезде қыздырады. Төмендегі кестеде көрсетілген қуат мәні мен қыздыру уақыттарын жалпылама нұсқау ретінде қолданыңыз. Кестедегі уақыт сұйық тағам +18-ден +20 °С дейінгі бөлме температурасында, немесе тоңазытылған тағамның температурасы +5 градустан +7 °С градус деген есеппен берілген.

Орналастыру және бетін жабу

Еттің үлкен кесегі тәрізді үлкен тағамдарды қыздырмауға тырысыңыз – олардың ішкі жағы піскенше сырты қатты пісіп, кебіріп қалуы мүмкін. Тағамды кішкене мөлшерде қыздырсаңыз, нәтижесі соғұрлым жақсырақ болады.

Қуат мәндері және тағамды араластыру

Кейбір тағамды 800 Вт қуатты қолданып, кейбірін 600 Вт, 450 Вт немесе тіпті 300 Вт қуатты қолданып қыздыруға болады.

Кестедегі ұсыныстарды қараңыз. Жалпы, тағам баппен пісіруді қажет етсе, үлкен мөлшерде дайындалса немесе тез қызып кететіндей болса (мысалы, фарш қосылған бөліш), бұндай тағамдарды төмен қуатпен қыздырған дұрыс.

Жақсылап араластырыңыз немесе қыздырып жатқан кезде аударыңыз. Мүмкін болса, үстелге қоярдың алдында тағы да араластырыңыз.

Сұйық тағам немесе баланың тағамын қыздырғанда ерекше абай болыңыз.

Сұйық тағам кенет тасып төгіліп, адам күйіп қалмас үшін, тағамды қыздырардың алдында және қыздырып болғаннан кейін араластырыңыз. Оларды микротолқынды пештің ішіне, қоя тұру уақыты аяқталғанша қоя тұрыңыз. Пластик қасық немесе шыны қалақты сұйық заттарға салып қоюды ұсынамыз. Тағамды қатты қыздырудан (іске алғысыз болмас үшін) сақ болыңыз.

Пісіру уақытын аз есептеп, қажет болса, қосымша уақыт қосып қоя тұрыңыз.

Қыздыру және қоя тұру уақыттары

Тағамды алғаш қыздырғанда, сол уақытты бұдан кейін қажет кезде қарап жүру үшін жазып қойған дұрыс.

Қыздырылған тағамның әрқашан ыстық буы бұрқырап тұрсын.

Тағамды қыздырып болғаннан кейін біраз уақыт қоя тұрыңыз – температура тағам бойына біркелкі таралу үшін.

Қыздырып болғаннан кейін, егер кестеде басқаша көрсетілмесе, тағамды 2-4 минут қоя тұруды ұсынамыз.

Сұйық тағам немесе баланың тағамын қыздырғанда ерекше абай болыңыз.

Сонымен қатар, сақтық шаралары қамтылған тарауды да қараңыз.

СҰЙЫҚ ТАҒАМДАРДЫ ҚЫЗДЫРУ

Температура тағам бойына біркелкі тарау үшін пешті сөндіргеннен кейін тағамды әрқашан, кем дегенде 20 секунд қоя тұрыңыз. Қажет болса, қыздырып жатқанда араластырыңыз және ӘРҚАШАН қыздырып болғаннан кейін араластырыңыз.

Кенет тасыған тағамға күйіп қалмас үшін, қасық немесе шыны қалақты суының ішіне салып қою керек, қыздырып жатқанда және оның алдында, қыздырып болғаннан кейін араластырыңыз.

Сұйықтарды және тағамдарды қыздыру

Осы кестедегі қуат мәндері мен уақыттарды қыздыру үшін нұсқау ретінде қолданыңыз.

Тағам	Мөлшері	Қуат (Вт)	Уақыт (мин.)	Қоя тұру уақыты (мин)	Нұсқаулар
Сусындар (кофе, шай және су)	150 мл (1 кесе) 250 мл (1 кружка)	800	1-1½ 1½-2	1-2	Кесеге құйып, бетін жаппай қыздырыңыз. Кесе/кружканы бұрылмалы табақтың ортасына қойыңыз. Қоя тұру уақыты келгенде микротолқынды пеште ұстаныңыз да, жақсылап араластырыңыз.
Сорпа (салқындалған)	250 г	800	3-3½	2-3	Шұңғыл керамика табаққа салыңыз. Пластик қақпақпен жабыңыз. Қыздырып болғаннан кейін жақсылап араластырыңыз. Үстелге тартардың алдында тағы да араластырыңыз.

Тағам	Мөлшері	Қуат (Вт)	Уақыт (мин.)	Қоя тұру уақыты (мин)	Нұсқаулар
Бұқтырылған тағам (салқындатылған)	350 г	600	5½-6½	2-3	Бұқтырылған тағамды шұңғыл керамика табаққа салыңыз. Пластик қақпақпен жабыңыз. Ара-тұра араластыра отырып қыздырыңыз, қоя тұру, үстелге тартудың алдында қайта араластырыңыз.
Соус қосылған макарон (салқындатылған)	350 г	600	4½-5½	3	Макаронды (мысалы, спагетти немесе вермишель) жалпақ керамика табаққа салыңыз. Микротолқын таспасымен жабыңыз. Үстелге тартардың алдында араластырыңыз.
Соус қосылған, толтырмасы бар макарон (салқындатылған)	350 г	600	5-6	3	Толтырмасы бар макаронды (мысалы, равиоли, тортеллини) шұңғыл керамика табаққа салыңыз. Пластик қақпақпен жабыңыз. Ара-тұра араластыра отырып қыздырыңыз, қоя тұру, үстелге тартудың алдында қайта араластырыңыз.
Табаққа салынған тағам (салқындатылған)	350 г	600	5½-6½	3	2-3 тоңазытылған тағам қосымшаларынан тұратын тағамды керамика табаққа салыңыз. Микротолқын таспасымен жабыңыз.

БАЛАНЫҢ ТАҒАМЫН ҚЫЗДЫРУ

БАЛАНЫҢ ТАҒАМЫ: Шұңғыл керамика табаққа салыңыз. Пластик қақпақпен жабыңыз. Қыздырып болғаннан кейін жақсылап араластырыңыз! Берердің алдында 2-3 минут қоя тұрыңыз. Қайта араластырыңыз, температурасын тексеріңіз.

Үстелге тартар кезде температурасы 30-40 °C болуын ұсынамыз.

БАЛАҒА БЕРІЛЕТІН СҮТ: Сүтті зарарсыздандырылған шыны бөтелкеге құйыңыз. Бетін жаппай қыздырыңыз. Баланың шөлмегін ешқашан еміздігін алмай қыздырмаңыз, себебі қатты қызған шөлмек жарылып кетуі ықтимал. Шайқаңыз да, қоя тұрыңыз, берердің алдында қайта шайқаңыз! Балаға берілетін сүт немесе тағамның температурасын әрқашан тексеріп барып беріңіз. Ұсынылатын қолдану температурасы 37 °C градус.

ЕСКЕРТПЕ: Әсіресе баланың тағамын, бала күйіп қалмас үшін мұқият тексеру керек.

Төмендегі кестеде көрсетілген қуат мәндері мен уақыттарды тағам қыздыру үшін нұсқау ретінде қолданыңыз.

Баланың тағамы мен сүтін қыздыру

Осы кестедегі қуат мәндері мен уақыттарды тағам қыздыру үшін нұсқау ретінде қолданыңыз.

Тағам	Мөлшері	Қуат (Вт)	Уақыт	Қоя тұру уақыты (мин)	Нұсқаулар
Баланың тағамы (көкөніс + ет)	190 г	600	30 сек	2-3	Шұңғыл керамика табаққа салыңыз. Бетін жауып пісіріңіз. Пісіріп болғаннан кейін араластырыңыз. 2-3 минут қоя тұрыңыз. Берердің алдында жақсылап араластырып, температурасын мұқият тексеріңіз.

Тағам	Мөлшері	Қуат (Вт)	Уақыт	Қоя тұру уақыты (мин)	Нұсқаулар
Балаға арналған ботқа (дән + сүт + жеміс)	190 г	600	20 сек	2-3	Шұңғыл керамика табақа салыңыз. Бетін жауып пісіріңіз. Пісіріп болғаннан кейін араластырыңыз. 2-3 минут қоя тұрыңыз. Берердің алдында жақсылап араластырып, температурасын мұқият тексеріңіз.
Балаға берілетін сүт	100 мл 200 мл	300	30-40 сек 50 сек - 1 мин дейін.	2-3	Жақсылап араластырып немесе шайқап, зарарсыздандырылған бөтелкеге құйыңыз. Бұрылмалы табақтың ортасына қойыңыз. Бетін жаппай пісіріңіз. Жақсылап шайқап, кем дегенде 3 минут қоя тұрыңыз. Берердің алдында жақсылап шайқап, температурасын мұқият тексеріңіз.

ҚОЛМЕН ЖІБІТУ

Микротолқындар мұздатылған тағамды жібітуге тамаша жарайды.

Микротолқындар мұздатылған тағамдарды аз уақыт ішінде баппен жібйтеді. Бұл күтпеген жерде қонақ келе қалған жағдайда, сізге үлкен көмек.

Мұздатылған құс етін әбден жібітіп барып пісіру қажет. Металл сымдары болса алып, орамынан шығарып, аққан сұйықты сорғытыңыз.

Мұздатылған тағамды ыдысқа салыңыз, қақпақ жаппаңыз. Орта шегіне келгенде аударыңыз, сұйығы болса дереу ағызыңыз.

Тағамды жиі-жиі тексеріп, жылып кетпегеніне көз жеткізіңіз.

Мұздаған тағамның кішкене және жұқа бөліктері қыза бастаса, оларды кішкене алюминий фольгадан жасалған таспамен орап қоюға болады.

Құс етінің сыртқы жағы қыза бастаса, жібітуді тоқтатыңыз да, 20 минут күте тұрып, содан кейін жалғастырыңыз.

Балық, ет және құс етін әбден жібіту үшін қоя тұрыңыз. Тағамды әбден жібітуге қажетті уақыт, жібітілетін тағамның мөлшеріне қарай әртүрлі болады. Төмендегі кестеге қараңыз.

Ақыл-кеңес: Жалпақ тағам қалың тағамға қарағанда, кішкене тағам, үлкен тағамдарға қарағанда тез жібиді. Тағамды мұздату мен жібіту кезінде осы кеңесті есте ұстаңыз.

Температурасы шамамен -18-ден -20 °C дейінгі мұздатылған тағамдарды жібіту үшін төмендегі кестеге сүйеніңіз.

Мұздаған тағамдардың барлығын жібіту параметрі (180 Вт) бойынша жібіту керек.

Тағам	Мөлшері	Уақыт (мин.)	Қоя тұру уақыты (мин)	Нұсқаулар
Ет				
Тартылған сиыр еті	250 г	6½-7½	5-25	Етті жалпақ керамика табаға қойыңыз. Жұқа жерлерін алюминий фольгамен жабыңыз. Жібітудің орта тұсына келгенде аударыңыз!
	500 г	10-12		
Шошқа стейгі	250 г	7½-8½		

Тағам	Мөлшері	Уақыт (мин.)	Қоя тұру уақыты (мин)	Нұсқаулар
Құс еті Тауықтың кесек еттері Бүтін тауық	500 г (2 дана) 900 г	14½-15½ 28-30	15-40	Алдымен, тауық еттерінің терісі бар жақтарын төмен қаратып салыңыз, бүтін тауықтың төсін керамика табаққа қаратып салыңыз. Қанаттарының ұштары тәрізді жұқа жерлерін алюминий фольгамен жабыңыз. Жібітудің орта тұсына келгенде аударыңыз!
Балық Балық филесі	250 г (2 дана) 400 г (4 дана)	6-7 12-13	5-15	Мұздатылған балықты керамика табақтың ортасына салыңыз. Жұқа жерлерін қалың жерлерінің астына салыңыз. Жұқа жерлерін алюминий фольгамен жабыңыз. Жібітудің орта тұсына келгенде аударыңыз!
Жеміс Жидек	250 г	6-7	5-10	Жемістерді жалпақ, дөңгелек шыны ыдысқа (диаметрі үлкен) салыңыз.
Нан Булочка (әрбірі шамамен 50 г) Тост наны/ Сэндвич Неміс наны (бидай + қарабидай ұны)	2 дана 4 дана 250 г 500 г	½-1 2-2½ 4½-5 8-10	5-20	Булочкаларды дөңгелетіп немесе нанды көлденеңінен, бұрылмалы табақтың ортасына қойылған ас үй қағазына салыңыз. Жібітудің орта тұсына келгенде аударыңыз!

АРНАЙЫ АҚЫЛ-КЕҢЕС

САРЫ МАЙДЫ ЕРІТУ

50 г майды кішкене, шұңғыл шыны ыдысқа салыңыз. Пластик қақпақпен жабыңыз. 800 Вт қуатпен 30-40 секунд сары май ерігенше қыздырыңыз.

ШОКОЛАДТЫ ЕРІТУ

100 г шоколадты кішкене, шұңғыл шыны ыдысқа салыңыз. 450 Вт қуатпен 3-5 минут шоколад ерігенше қыздырыңыз. Ерітіп жатқанда бір немесе екі рет араластырыңыз. Пештен зат аларда пеш қолғабын киіңіз!

ТҮЙІРШІКТЕЛІП ҚАТҚАН БАЛДЫ ЕРІТУ

20 г қатқан балды кішкене, шұңғыл шыны ыдысқа салыңыз. 300 Вт қуатпен 20-30 секунд бал ерігенше қыздырыңыз.

ЖЕЛАТИНДІ ЕРІТУ

Құрғақ желатин тақталарын (10 г) суық суға 5 минут салып қойыңыз. Суы сорғыған желатинді кішкене, шыны пирекс ыдысына салыңыз. 300 Вт қуат бойынша 1 минут қыздырыңыз. Ерітіп болғаннан кейін араластырыңыз.

БЕЗЕНДІРГІШ/ӨРЛЕГІШ ҚОСПА ДАЯРЛАУ (ТОРТ ЖӘНЕ КОНДИТЕР ӨНІМДЕРІНЕ АРНАЛҒАН)

Жылдам безендіргіш қоспаларға (шамамен 14 г) 40 г қант және 250 мл суық су араластырыңыз. Қақпақ жаппай пирекс шыны ыдысына салып, 3½-4½ минут 800 Вт қуатпен, безендіргіш қоспа мөлдір болғанша пісіріңіз. Пісіріп жатқанда екі рет араластырыңыз.

ТОСАП ҚАЙНАТУ

600 г жемісті (мысалы, аралас жидек) өлшемі сай келетін, қақпағы бар пирекс ыдысына салыңыз. 300 г қант салып, жақсылап араластырыңыз. Бетін жауып 10-12 минут 800 Вт қуатпен пісіріңіз. Қайнатып жатқанда бірнеше рет араластырыңыз. Бұрама қақпағы бар тосап банкасына тура құйыңыз. Қақпағын 5 минут жауып қоя тұрыңыз.

ПУДДИНГ ҚАЙНАТУ

Пуддинг ұнтағына, өндіруші нұсқауларына сай қант пен сүт қосып (500 мл), жақсылап араластырыңыз. Қақпағы бар, жарамды шыны пирекс ыдысын қолданыңыз. Бетін жауып 6½-7½ минут 800 Вт қуатпен пісіріңіз. Қайнатып жатқанда бірнеше рет жақсылап араластырыңыз.

БАДАМ ЖАҢҒАҒЫ ҮЛПЕКТЕРІН ҚЫЗАРТУ

30 г жапырақталып туралған бадам жаңғағын, орташа үлкендіктегі керамика табаға біркелкі таратып салыңыз. 3½-4½ минут 600 Вт қуат бойынша қызартып жатқанда бірнеше рет араластырыңыз. Пеш ішіне 2-3 минут қоя тұрыңыз. Пештен зат аларда пеш қолғабын киіңіз!

АҚАУЛЫҚ СЕБЕПТЕРІН АНЫҚТАУ

Төмендегі ақаулықтардың бірі орын алса, көрсетілген шешімдерді қолданып түзетіп көріңіз.

Ақаулық	Себебі	Әрекет
Жалпылама ақпарат		
Түймешіктер дұрыс басылмайды.	Түймешіктердің арасына бөгде заттар қыстырылып қалуы мүмкін.	Бөгде затты алып, қайталаңыз.
	Тақ үлгілері үшін: Сыртқы бетіне ылғал тұрған.	Сыртқы бетіндегі ылғалды сүртіңіз.
	Бала қауіпсіздігінің құралы қосулы.	Бала қауіпсіздігінің құралын сөндіріңіз.
Уақыт көрсетілмейді.	Тоқ қосылмаған.	Тоқтың қосылып тұрғанына көз жеткізіңіз.
	Эко (қуат үнемдеу) функциясы орнатылған.	Эко функциясын сөндіріңіз.
Пеш жұмыс істемей тұр.	Тоқ қосылмаған.	Тоқтың қосылып тұрғанына көз жеткізіңіз.
	Есік ашық тұр.	Есікті жауып, қайта қосыңыз.
	Есіктің қауіпсіздік механизмдеріне бөгде зат тұрып қалуы мүмкін.	Бөгде затты алып, қайталаңыз.
Пеш жұмыс істеп тұрып тоқтап қалады.	Пайдаланушы тағамды аудару үшін есікті ашқан.	Тағамды аударғаннан кейін жұмысты бастау үшін Бастау түймешігін қайта басыңыз.

Ақаулық	Себебі	Әрекет
Жұмыс істеп тұрған кезде тоқ сөніп қалады.	Пеш ұзақ уақыт бойы тағам пісіріп тұрған.	Ұзақ уақыт тағам пісіргеннен кейін пешті салқындатыңыз.
	Желдеткіш жұмыс істемей тұр.	Желдеткіштің шуылын естіңіз.
	Пешті тағам салмай қолдануға әрекет еттіңіз.	Пешке тағам салыңыз.
	Пештің ішінде ауа айналатын жеткілікті орын жоқ.	Пештің алдыңғы және артқы жағында желдетуге арналған ауа кіретін/шығатын саңылаулар бар. Құрылғыны орнату нұсқаулығында көрсетілген орындарды сақтаңыз.
Пешке бір розеткаға бірнеше аша қосылған.	Тоқ қосылмаған.	Пешке бір розетканы арнаңыз.
	Тоқ қосылмаған.	Тоқтың қосылып тұрғанына көз жеткізіңіз.
Жұмыс жасап тұрғанда тырс-тырс еткен дыбыс естіледі, содан кейін пеш жұмыс істемейді.	Тұмшаланған тағам пісіргенде немесе қақпағы бар сауытты пайдаланғанда тырс-тырс еткен дыбыс шығуы мүмкін.	Тұмшаланған сауыттарды пайдаланбаңыз, себебі ішіндегілер үлкейіп пісіру барысында жарылып кетуі мүмкін.
Пештің сырты жұмыс кезінде өте ыстық.	Пештің ішінде ауа айналатын жеткілікті орын жоқ.	Пештің алдыңғы және артқы жағында желдетуге арналған ауа кіретін/шығатын саңылаулар бар. Құрылғыны орнату нұсқаулығында көрсетілген орындарды сақтаңыз.
	Пештің үстінде заттар бар.	Пештің үстінде заттарды алыңыз.
Есік дұрыс ашылмайды.	Есік пен пештің ішіне тағам қалдығы қыстырылып қалған.	Пешті мұқият тазалап, содан кейін есігін ашыңыз.

Ақаулық	Себебі	Әрекет
Пеш қызбайды.	Пеш жұмыс істемеуі мүмкін, өте көп тағам пісірілген немесе жарамсыз ыдыс қолданылған.	Микротолқынға тәзімді ыдысқа бір кесе су құйып, судың қызатын-қызбайтынын тексеру үшін микротолқынды пешті 1-2 минут қосыңыз. Тағамның мөлшерін азайтып, функцияны қайта бастаңыз. Табаны жалпақ сауытты пайдаланыңыз.
Қызу әлсіз немесе баяу шығады.	Пеш жұмыс істемеуі мүмкін, өте көп тағам пісірілген немесе жарамсыз ыдыс қолданылған.	Микротолқынға тәзімді ыдысқа бір кесе су құйып, судың қызатын-қызбайтынын тексеру үшін микротолқынды пешті 1-2 минут қосыңыз. Тағамның мөлшерін азайтып, функцияны қайта бастаңыз. Табаны жалпақ сауытты пайдаланыңыз.
Жылыту функциясы жұмыс істемей тұр.	Пеш жұмыс істемеуі мүмкін, өте көп тағам пісірілген немесе жарамсыз ыдыс қолданылған.	Микротолқынға тәзімді ыдысқа бір кесе су құйып, судың қызатын-қызбайтынын тексеру үшін микротолқынды пешті 1-2 минут қосыңыз. Тағамның мөлшерін азайтып, функцияны қайта бастаңыз. Табаны жалпақ сауытты пайдаланыңыз.
Жібіту функциясы жұмыс істемей тұр.	Пеш жұмыс істемеуі мүмкін, өте көп тағам пісірілген немесе жарамсыз ыдыс қолданылған.	Микротолқынға тәзімді ыдысқа бір кесе су құйып, судың қызатын-қызбайтынын тексеру үшін микротолқынды пешті 1-2 минут қосыңыз. Тағамның мөлшерін азайтып, функцияны қайта бастаңыз. Табаны жалпақ сауытты пайдаланыңыз.

Ақаулық	Себебі	Әрекет
Ішкі жарықтама шам күңгірт болып тұр, бірақ жанбайды.	Есік ұзақ уақыт ашық қалған.	Эко функциясы қосылғанда ішкі шам автоматты түрде сөнуі мүмкін. Есікті жауып қайта ашыңыз немесе Болдырмау түймешігін басыңыз.
	Ішкі шамды басқа зат жауып қалған.	Пештің ішін тазалап, қайта тексеріңіз.
Тағам пісіру барысында сигнал естіледі.	Егер Автоматты түрде пісіру функциясы қолданылса, сигнал жібіту кезінде тағамды аударатын уақыт келгенін ескертеді.	Тағамды аударғаннан кейін жұмысты қайта бастау үшін СТАРТ (БАСТАУ) түймешігін қайта басыңыз.
Пеш дұрыс деңгейленген жоқ.	Пеш тегіс жерге орнатылмаған.	Пештің тегіс, орнықты жерге орнатылғанына көз жеткізіңіз.
Пісіру барысында жарқыл пайда болады.	Пеш/жібіту функциялары кезінде темір сауыттар пайдаланылған.	Темір сауыттарды қолданбаңыз.
Тоқ қосылған кезде пеш дереу жұмыс істей бастайды.	Есік дұрыс жабылмаған.	Есікті жауып, қайта тексеріңіз.
Пештен тоқ соғады.	Қуат немесе қуат розеткасы жерге дұрыс қосылмаған.	Қуат немесе қуат розеткасының жерге дұрыс қосылғанына көз жеткізіңіз.
Су тамшылап тұр.	Кей жағдайда тағам түріне қарай су немесе бу пайда болуы мүмкін. Бұл пештің ақауы емес.	Пешті салқындатып, содан кейін құрғақ сүлгімен сүртіңіз.
Есіктің жарығынан бу шығады.	Кей жағдайда тағам түріне қарай су немесе бу пайда болуы мүмкін. Бұл пештің ақауы емес.	Пешті салқындатып, содан кейін құрғақ сүлгімен сүртіңіз.

Ақаулық	Себебі	Әрекет
Пештің ішінде су қалған.	Кей жағдайда тағам түріне қарай су немесе бу пайда болуы мүмкін. Бұл пештің ақауы емес.	Пешті салқындатып, содан кейін құрғақ сүлгімен сүртіңіз.
Пештің ішінің жарығы әр түрлі.	Функция түріне қарай, қуат шығысының өзгеруіне байланысты жарықтылық өзгереді.	Тағам пісіру барысында қуат шығысы өзгерсе ақаулық болып табылмайды. Бұл пештің ақауы емес.
Тағам пісіру аяқталды, бірақ желдеткіш әлі жұмыс істеп тұр.	Пешті желдету үшін тағам пісіріп болғаннан кейін желдеткіш шамамен 5 минут жұмыс істеп тұрады.	Бұл пештің ақауы емес.
+30СЕК (+30С) түймешігін басқанда пеш жұмыс істейді.	Бұл пеш жұмыс істемей тұрған кезде орын алатын жағдай.	Микротолқынды пеш жұмыс істемей тұрған кезде +30СЕК (+30С) түймешігін басқанда істейтін етіп жасалған.
Бұрылмалы табақ		
Бұрылмалы табақ айналып тұрғанда орнынан шығып кетеді немесе айнамай тоқтап қалады.	Айналмалы шығырық жоқ немесе айналмалы шығырық орнына дұрыс салынбаған.	Айналмалы шығырықты салып, қайта көріңіз.
Бұрылмалы табақ сүйретіліп айналады.	Айналмалы шығырық орнына дұрыс салынбаған, тым көп тағам салынған немесе сауыт өте үлкен және микротолқынды пештің ішкі жағына тиеді.	Тағамның мөлшерін реттеңіз және өте үлкен сауыттарды пайдаланбаңыз.
Бұрылмалы табақ айналып тұрғанда тарсылдайды және шуыл шығарады.	Пештің табанына тағам қалдығы тұрып қалған.	Пештің табанына тұрып қалған тағам қалдығын алыңыз.

Жоғарыдағы ұсыныстар ақаулықты түзетуге көмектеспесе, жергілікті SAMSUNG тұтынушыға қызмет көрсету орталығына хабарласыңыз. Келесі ақпаратты оқыңыз;

- Пештің үлгісі мен сериялық нөмірлері, әдетте пештің артқы жағында болады
- Кепілдік деректері
- Ақаулықтың қысқа да нұсқа сипаттамасы

Содан кейін жергілікті дилерге немесе SAMSUNG тұтынушыға қызмет көрсету орталығына хабарласыңыз.

АҚПАРАТ КОДЫ

Тексеру коды	Себебі	Әрекет
C-d0	Басқару түймешіктері 10 секундтан астам басылған.	Тетіктерді тазалап, тетіктің айналасында су бар-жоғын тексеріңіз. Микротолқынды пешті сөндіріп, параметрлерді қайта орнатып көріңіз. Бұндай жағдай қайта орын алса, жергілікті SAMSUNG тұтынушыларға қызмет көрсету орталығына қоңырау шалыңыз.

Егер жоғарыда көрсетілген тізімдегі ақау кодын басқа кодтар көрсетілсе немесе ұсынылған шешім мәселенің шешуіне көмектеспесе, жергілікті SAMSUNG тұтынушыларға қызмет көрсету орталығына хабарласыңыз.

ТЕХНИКАЛЫҚ ПАРАМЕТРЛЕРІ

SAMSUNG компаниясы әрқашан өз өнімдерін үздіксіз жақсартып отыруды көздейді. Сондықтан да, дизайн спецификациялары мен пайдаланушы нұсқаулықтары еш ескертусіз өзгертіледі.

Үлгі	MS23F301TQ*, MS23F302TQ*
Қуат көзі	230 В ~ 50 Гц
Тұтынылатын қуат Микротолқын	1150 Вт
Қуат шығысы	100 Вт / 800 Вт (IEC-705)
Жұмыс жиілігі	2450 МГц
Магнетрон	OM75S (31)
Салқындату тәсілі	Желдеткіштің моторы
Өлшемдері (Е x Б x Т) Сырты Пештің іші	489 x 275 x 374 мм 330 x 211 x 324 мм
Сыйымдылығы	23 литр
Салмағы Нетто	шамамен 12 кг

Қалыпты жағдайда
қолдануға арналған
Қолдану мерзімі: 7 жыл



Символ Көдендік одақтың 005/2011 техникалық регламентіне сәйкес қолданылады және осы өнімнің қаптамасын екінші рет пайдалануға арналмағанын және жоюға жататынын көрсетеді. Осы өнімнің қаптамасын азық-түлік өнімдерін сақтау үшін пайдалануға тыйым салынады.



Символ қаптаманы жою мүмкіндігін көрсетеді. Символ сандық код және/немесе әріп белгілері түріндегі қаптама материалының белгісімен толықтырылуы мүмкін.

ЕСКЕРТПЕ

ЕСКЕРТПЕ

Қазақ

ЕСКЕРТПЕ

ЕСКЕРТПЕ



Қазақ



SAMSUNG

Өндіруші : Samsung Electronics Co., Ltd / Самсунг Электроникс Ко., Лтд

Өндірушінің мекенжайы :
(Маетан-донг) 129, Самсунг-ро, Йонгтонг-гу, Сувон-си, Гйонгги-до, Корея, 16677

Зауыттың мекенжайы :
ЛОТ 2, ЛЕБУХ 2, НОРС КЛАНГ СТРЕЙТС, ЭРИА 21, ИНДАСТРИАЛ ПАРК, 42000 ПОРТ КЛАНГ, СЕЛАНГОР ДАРУЛ ЭСАН, МАЛАЙЗИЯ

Өнімнің өндірілген жердің атауы : Малайзия

Импорттаушы :
«SAMSUNG ELECTRONICS CENTRAL EURASIA» (САМСУНГ ЭЛЕКТРОНИКС ЦЕНТРАЛЬНАЯ ЕВРАЗИЯ)
ЖШС: Қазақстан Республикасы, 050059, Алматы қ., Медеу ауданы, Өл-Фараби д-лы, 36-үй, 3, 4-қабат

“SAMSUNG ELECTRONICS CENTRAL EURASIA” (САМСУНГ ЭЛЕКТРОНИКС ЦЕНТРАЛЬНАЯ ЕВРАЗИЯ)
Республика Казахстан, 050059, г. Алматы, Медеуский район, пр. Аль-Фараби, д. 36, 3, 4 этажи

СҰРАҚТАРЫҢЫЗ НЕМЕСЕ ҰСЫНЫСТАРЫҢЫЗ БАР МА?

ЕЛ	ҚОҢЫРАУ ШАЛЫҢЫЗ	НЕМЕСЕ МЫНА САЙТҚА БАРЫҢЫЗ
RUSSIA	8-800-555-55-55 (VIP care 8-800-555-55-88)	www.samsung.com/ru/support
GEORGIA	0-800-555-555	www.samsung.com/support
ARMENIA	0-800-05-555	
AZERBAIJAN	0-88-555-55-55	
KYRGYZSTAN	00-800-500-55-500 (GSM: 9977)	
UZBEKISTAN	00-800-500-55-500 (GSM: 7799)	www.samsung.com/kz_ru/support
KAZAKHSTAN	8-10-800-500-55-500 (GSM: 7799, VIP care 7700)	
TAJIKISTAN	8-10-800-500-55-500	www.samsung.com/support
MONGOLIA	+7-495-363-17-00	
BELARUS	810-800-500-55-500	
MOLDOVA	0-800-614-40	
UKRAINE	0-800-502-000	www.samsung.com/ua/support (Ukrainian) www.samsung.com/ua_ru/support (Russian)



DE68-04248B-01

Mikroto'lqinli pech

Foydalanuvchi qo'llanmasi va
taom tayyorlash bo'yicha yo'riqnoma

Shunga e'tibor beringki, Samsung – ning kafolati mahsulotdan foydalanish, noto'g'ri o'rnatishni tuzatish, oddiy tozalash yoki texnik xizmat ko'rsatishni tushuntirish uchun xizmat qo'ng'iroqlarini QOPLAMAYDI.

MS23F301TQ*
MS23F302TQ*

ajoyib imkoniyatlar

Ushbu Samsung mahsulotini xarid qilganingiz uchun
rahmat.

SAMSUNG

MUNDARIJA

Bu yo'riqnomadan foydalanish.....	2
Qisqacha yo'riqnomada.....	11
Pech.....	12
Boshqaruv paneli.....	12
Aksessuarlar.....	13
Vaqtini belgilash.....	13
Mikroto'lqinli pechning ishlash tamoyili.....	14
Pechning to'g'ri ishlashini tekshirish.....	14
Taom tayyorlash/isitish.....	15
Quvvat darajalari.....	15
Tayyorlash vaqtini o'zgartirish.....	15
Taom tayyorlashni to'xtatish.....	15
Quvvatni tejash rejimini o'rnatish.....	16
Hidni yo'q qilish funksiyasidan foydalanish.....	16
Rus taomlarini avtomatik tayyorlash funksiyasidan foydalanish.....	16
Ichimliklar menyusi funksiyasini ishlatish.....	21
Sog'lom taom tayyorlash xususiyatlaridan foydalanish.....	23
Sog'lom taom tayyorlash dasturlarini ishlatish: sabzavot/don.....	23
Sog'lom taom tayyorlash dasturlarini ishlatish: parranda/baliq.....	24
Tezlashtirilgan avtomatik tarzda muzdan tushirish funksiyasidan foydalanish.....	25
Issi saqlash xususiyatlaridan foydalanish.....	26
Tovushli signalni o'chirib qo'yish.....	26
Mikroto'lqinli pechni xavfsizlik maqsadida blokirovka qilish.....	26
Idishlarni tanlash bo'yicha yo'riqnomada.....	27
Taom tayyorlash bo'yicha yo'riqnomada.....	28
Nosozliklarni bartaraf etish.....	34
Axborot kodi.....	36
Texnik xususiyatlar.....	37

BU YO'RIQNOMADAN FOYDALANISH

Siz SAMSUNG kompaniyasining mikroto'lqinli pechini xarid qildingiz.

Bu "Foydalanuvchi qo'llanmasi"da mazkur mikroto'lqinli pech yordamida taom tayyorlash to'g'risida muhim ma'lumotlar mavjud:

- Ehtiyotkorlik choralarini
- Mos keladigan aksessuarlar va idishlar
- Taom tayyorlash bo'yicha foydali maslahatlar
- Taom tayyorlash bo'yicha maslahatlar

BELGILAR VA NISHONLARNING BAYONI

 **OGOHLANTIRISH**

Xavfsizlik choralariga amal qilmaslik yoki e'tiborsizlik bilan qarash **jiddiy jarohat olish yoki o'limga** olib kelishi mumkin.

 **DIQQAT**

Xavfsizlik choralariga amal qilmaslik yoki e'tiborsizlik bilan qarash **yengil jarohat olish yoki mulklarning buzilishiga** olib kelishi mumkin.



Ogohlantirish; Yonish xavfi mavjud



Ogohlantirish; Issiq yuza



Ogohlantirish; Elektr toki mavjud



Ogohlantirish; Portlovchi moddalar



Kuch ISHLATMANG.



TEGMANG.



Qismlarga AJRATMANG.



Ko'rsatmalarga qat'iy amal qiling.



Elektr tarmog'iga ulash kabeli vilkasini rozetkadan uzing.



Elektr toki urishini oldini olish uchun mashinaning yerga ulanganligiga ishonch hosil qiling.



Yordam olish uchun xizmat ko'rsatish markaziga murojaat qiling.



Eslatma



Muhim

XAVFSIZLIK BO'YICHA MUHIM KO'RSATMALAR

DIQQAT BILAN O'QIB CHIQING VA KEYINCHALIK FOYDALANISH UCHUN SAQLAB QO'YING.

Bu xavfsizlik ko'rsatmalariga har doim amal qilinishiga ishonch hosil qiling.

Pechdan foydalanishdan avval quyidagi ko'rsatmalarga amal qilinishiga ishonch hosil qiling.





⚠ OGOHLANTIRISH (Faqat mikroto'lqin funksiyasi)	
<input type="checkbox"/>	OGOHLANTIRISH: Agar eshikcha yoki eshikcha zichlagichlari shikastlangan bo'lsa, pechni vakolatli shaxs tomonidan ta'mirlanmagunicha ishlatmaslik kerak.
<input type="checkbox"/>	OGOHLANTIRISH: Mikroto'lqin quvvatlarining ta'siridan himoya qiluvchi qopqoqni ochish bilan bog'liq xizmat ko'rsatish yoki ta'mirlash vakolatli shaxs tomonidan bajarilishi kerak, chunki bu zararlidir.
<input type="checkbox"/>	Bu qurilma faqat uy sharoitida foydalanish uchun mo'ljallangan.
<input checked="" type="checkbox"/>	OGOHLANTIRISH: Bolalarga pechdan qarovsiz foydalanishlariga faqat bola pechdan xavfsiz ravishda foydalana oladigan va noto'g'ri foydalanish xavfliligini tushunganda kerakli ko'rsatmalar berilgandan keyingina ruxsat bering.

<input checked="" type="checkbox"/>	OGOHLANTIRISH: Moslamadan yoshi 8 dan oshgan bolalar, jismoniy, sezuvchanlik yoki aqliy qobiliyati cheklangan odamlar tegishli yo'l-yoriq yoki ko'rsatma berilgan taqdirda va uning xavfini tushungan holda foydalanishi mumkin. Bolalar bu qurilma bilan o'ynamasliklari kerak. Agar bolalar 8 yoki undan katta yoshda va nazorat ostida bo'lmasalar, bunday bolalar tomonidan qurilmani tozalash va unga texnik xizmat ko'rsatish amalga oshirilishi mumkin emas.
<input checked="" type="checkbox"/>	Faqat mikroto'lqinli pechlarda foydalanish uchun xavfsiz bo'lgan idishlardan foydalaning.
<input checked="" type="checkbox"/>	Plastik yoki qog'oz idishlardagi taomlarni isitganda yonib ketish xavfi mavjudligi tufayli ehtiyot bo'ling.
<input checked="" type="checkbox"/>	Bu mikroto'lqinli pech taomlar va ichimliklarni isitish uchun mo'ljallangan. Taomlar yoki kiyimlarni quritish va yostiqchalar, shippaklar, gubkalar, nam kiyimlar kabilarni isitish jarohat olish, uchqun chiqishi yoki yong'in xavfining vujudga kelishiga olib kelishi mumkin.
<input checked="" type="checkbox"/>	Tutun chiqqan hollarda qurilmani o'chiring yoki elektr tarmog'iga ulash kabelini rozetkadan sug'uring va har qanday alangani o'chirish uchun eshikchani ochib qo'ying.
<input checked="" type="checkbox"/>	OGOHLANTIRISH: Ichimliklarni mikroto'lqin yordamida isitish kechiklab portlovchan qaynashga olib kelishi mumkin, shuning uchun idishlarni ushlashda juda ehtiyot bo'lish lozim.

<input checked="" type="checkbox"/>	OGOHLANTIRISH: Ovqatlantirish uchun butilka va bolalar ozuqalari uchun bankalarning ichidagilarni aralashtirish yoki silkitish hamda kuyishning oldini olish uchun iste'mol qilishdan avval haroratini tekshirib ko'rish kerak.
<input type="checkbox"/>	Butun tuxum va qotirib pishirilgan tuxumni mikroto'lqinli pechda isitib bo'lmaydi, chunki ular hattoki isitish jarayoni tugagandan keyin ham mikroto'lqinli pech ichida portlab ketishlari mumkin.
<input checked="" type="checkbox"/>	Pechni muntazam ravishda tozalab turish va har qanday taom qoldiqlarini olib tashlash lozim.
<input type="checkbox"/>	Pechni toza holatda saqlamaslik uning sirtining buzilishiga olib kelishi mumkin, bu esa qurilmaning xizmat qilish muddatiga salbiy ta'sir ko'rsatadi va xavfli holatlarga olib kelishi mumkin.
<input type="checkbox"/>	Bu qurilma treyler, furgon va shunga o'xshash transport vositalariga o'rnatish uchun mo'ljallanmagan.
<input checked="" type="checkbox"/>	Bu qurilmadan jismoniy, sezgi yoki aqliy qobiliyati cheklangan yoki bilimi va tajribasi yetarli bo'lmagan shaxslar (jumladan bolalar) foydalanishlari mumkin emas. Ularning xavfsizligi uchun javobgar shaxs tomonidan bu qurilmadan foydalanish to'g'risida ularga ko'rsatma bergan yoki nazorat qilib turgan hollar bundan mustasno.
<input checked="" type="checkbox"/>	Bolalar moslama bilan o'ynamasliklarini nazorat qilib turishingiz kerak.

<input checked="" type="checkbox"/>	Agar elektr manbaiga ulash kabeli shikastlangan bo'lsa, xatarning oldini olish uchun u ishlab chiqaruvchi, uning xizmat ko'rsatish agenti yoki malakali shaxslar tomonidan almashtirilishi kerak.
<input type="checkbox"/>	OGOHLANTIRISH: Suyuqliklar va boshqa taomlar mahkam yopilgan idishlarda isitilmasligi kerak, chunki ular portlab ketishi mumkin.
<input type="checkbox"/>	Mikroto'lqinli pechni suv sepib tozalash mumkin emas.
<input checked="" type="checkbox"/>	Bu pech bo'shlig'i va boshqaruv panelidan foydalanish oson bo'lgan tarzda to'g'ri yo'nalish va balandlikda o'rnatilishi kerak.
<input checked="" type="checkbox"/>	Pechdan ilk marta foydalanganda pech 10 daqiqa ichiga suv qo'yilgan holda ishlatilishi va keyin foydalanilishi kerak.
<input checked="" type="checkbox"/>	Agar ishlaganda bu pech g'alati shovqin, kuygan hid yoki tutun chiqarsa, darhol elektr manbaiga ulash vilkasini uzing va yaqinroqdagi xizmat ko'rsatish markaziga murojaat qiling.
<input checked="" type="checkbox"/>	Pech elektr manbaiga ulash vilkasidan osongina foydalanish mumkin bo'lgan tarzda joylashtirilishi kerak.
<input type="checkbox"/>	Mikroto'lqinli pech pechtaxtada yoki pechtaxta ustida foydalanish uchun mo'ljallangan, pech shkaf ichiga o'rnatilmasligi kerak.

 OGOHLANTIRISH (Faqat pech funksiyasi) - Ixtiyoriy	
	OGOHLANTIRISH: Qurilmadan birgalikdagi rejimda ishlatilganda hosil qilinadigan harorat tufayli bolalar pechdan faqat kattalarning nazorati ostida foydalanishlari kerak.
	Foydalanish vaqtida pech issiq bo'ladi. Pech ichidagi isitish elementlariga tegib ketmaslik uchun ehtiyot bo'lish kerak.
	OGOHLANTIRISH: Foydalanish vaqtida tegish mumkin bo'lgan qismlar issiq bo'ladi. Yosh bolalardan uzoqroq saqlash kerak.
	Bug' yordamida tozalagichdan foydalanmaslik kerak.
	OGOHLANTIRISH: Lampani almashtirishdan avval elektr toki urishini oldini olish uchun qurilmani albatta uzib qo'ying.
	OGOHLANTIRISH: Qurilma va tegish mumkin bo'lgan qismlar foydalanish vaqtida issiq bo'ladi. Isitish elementlariga tegib ketmaslik uchun ehtiyot bo'lish kerak. 8 yoshdan kichikroq bolalalarni, agar ular doimiy nazorat ostida bo'lmasalar, pechga yaqinlashtirmaslik lozim.
	Qurilma ishlayotgan vaqtda tegish mumkin bo'lgan yuzalarning harorati baland bo'lishi mumkin.

	Pech ishlayotgan vaqtda eshikcha yoki tashqi yuzalar qizib ketishi mumkin.
	Pech va uning tashqi simlarini 8 yoshdan kichik bo'lgan bolalarning qo'llari yetmaydigan tarzda saqlang.
	Moslamadan yoshi 8 dan oshgan bolalar, jismoniy, sezuvchanlik yoki aqliy qobiliyati cheklangan odamlar tegishli yo'l-yoriq yoki ko'rsatma berilgan taqdirda va uning xavfini tushungan holda foydalanishi mumkin. Bolalar bu qurilma bilan o'ynamasliklari kerak. Tozalash va texnik xizmat ko'rsatish bolalar tomonidan nazoratsiz tarzda amalga oshirilmasligi kerak.
	Mikroto'lqinli pechning shishali eshigini tozalash uchun abraziv materiallar yoki o'tkir metall qirg'ichlardan foydalanmang, chunki ular shisha yuzasini tirnashi, bu esa oynada darzlar paydo bo'lishiga olib kelishi mumkin.
	Bu qurilma tashqi taymer yoki masofadan boshqarish pulti yordamida ishlatish uchun mo'ljallanmagan.

Bu qurilma B sinf 2-guruhga kiruvchi ISM jihozi hisoblanadi. 2-guruh materiallarni qayta ishlash uchun elektromagnit nurlanish ko'rinishidagi radiochastotaviy quvvatlar hosil qiluvchi va shunday quvvatlardan foydalanuvchi ISM qurilmalar, EDM va yoyli payvandlash uchun jihozlarni o'z ichiga oladi.

B sinfiga kiruvchi jihozlar uy sharoitlarida va turar-joy binolarini ta'minlovchi past kuchlanishga ega bo'lgan tarmoqqa to'g'ridan-to'g'ri ulangan binolarda foydalanish uchun mo'ljallangan.

MIKROTO'LQINLI PECHNI O'RNATISH

Pechni poldan taxminan 85 sm balandlikda yassi tekis yuzaga o'rnatish. Yuza pechning og'irligini xavfsiz darajada ko'tarishi uchun yetarlicha mustahkam bo'lishi kerak.

1. Pechni o'rnatish paytida, pechning orqa va yon devorlari uchun kamida 10 sm (4 dyuym), ustki qopqog'i uchun 20 sm (8 dyuym) joy qoldirish bilan pech uchun normal ventilyatsiya borligiga ishonch hosil qiling.

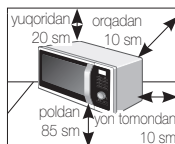

2. Pechning ichidagi barcha o'rama materiallarni chiqarib oling.
3. Rolikli taglik va aylanuvchi patnisni o'rnatish. Aylanuvchi patnis bema'lol aylanishini tekshiring. (Faqat aylanuvchi patnisli modelda)
4. Ushbu pech elektr manbaiga ulash vilkasidan osongina foydalanish mumkin bo'lgan tarzda joylashtirilishi kerak.

- Agar elektr manbaiga ulash kabeli shikastlangan bo'lsa, xatarning oldini olish uchun u ishlab chiqaruvchi, uning xizmat ko'rsatish agenti yoki malakali shaxslar tomonidan almashtirilishi kerak. Xavfsizlikni ta'minlash uchun elektr kabeli vilkasini o'zgaruvchan tok tarmog'ining tegishlicha yerga tutashtirilgan rozetkasiga ulang.
- Mikroto'lqinli pechni issiq yoki nam joyga, masalan, oddiy oshxona plitasi yoki isitish radiatori yoniga o'rnatmang. Pech iste'mol qiladigan quvvatni inobatga olish zarur va har qanday uzaytirgich pech bilan birga yetkazib berilgan tarmoq shnurining xuddi shu standartiga mos kelishi kerak. Mikroto'lqinli pechni ilk marta ishlatishdan oldin uning ichki yuzasini va eshikchaning zichlagichini nam latta bilan arting.

MIKROTO'LQINLI PECHNI TOZALASH

Mikroto'lqinli pechingizda yog'li kirlar va ovqat zarrachalari to'planishining oldini olish uchun uning quyidagi qismlarini muntazam tozalab turish kerak:

- Pechning ichki va tashqi yuzalari
- Pech eshigi va eshik zichlagichlari
- Aylanuvchi patnis va rolikli taglik (Faqat aylanuvchi patnisli modelda)

- ☑ **DOIM** eshik zichlagichlarini toza saqlang va eshikning zich yopilishini nazorat qiling.
- ☑ Pechni toza holatda saqlamaslik uning sirtining buzilishiga olib kelishi mumkin, bu esa qurilmaning xizmat qilish muddatiga salbiy ta'sir ko'rsatadi va xavfli holatlarga olib kelishi mumkin.

1. Pechning tashqi yuzalarini yumshoq latta va iliq sovunli suv bilan tozalang. Chaying va arting.
2. Pechnin g ichki yuzalaridagi dog'larni sovunli suvda ho'llangan latta bilan arting. Chaying va arting.
3. Qotib qolgan ovqat zarralarini yumshatish va hidlarni yo'q qilish uchun limon sharbatiga suv qo'shilgan chashkani pechga qo'ying va o'n daqiqa davomida maksimal quvvatda isiting.
4. Aylanuvchi patnisni zaruratga qarab yuving.

- ☑ Ventilyatsiya tirgishlariga suv **TUSHIRMANG**.
HECH QACHON abraziv mahsulotlar yoki kimyoviy erituvchilardan foydalanmang. Zarrachalarning qolmaganligiga ishonch hosil qilish uchun eshik zichlagichlarini tozalaganda alohida e'tibor bering:
 - ularda ovqat zarrachalari to'planib qolmasligiga
 - eshikning normal yopilishiga xalaqit bermasligiga
- ☑ Har bir foydalanishdan keyin kamerani yumshoq yuvish vositasi eritmasi bilan **tozalang**, biroq kuyib

qolmaslik uchun avval pech sovishini kuting.

Kameraning yuqori qismini tozalaganda pechni 45° pastga qaratib tozalash qulaydir. (Faqat swing tipidagi qizdirgichli modellar uchun)

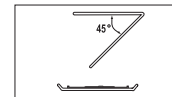

MIKROTO'LQINLI PECHNI SAQLASH VA TA'MIRLASH

Mikroto'lqinli pechni o'rnatishda va unga xizmat ko'rsatishda bir nechta oddiy ehtiyot choralari ko'rilishi lozim.

Agar pechning eshigi va eshik zichlagichlari shikastlangan bo'lsa, uni ishlatish mumkin emas:

- Halqalari singan bo'lsa
- Zichlagich yemirilgan bo'lsa
- Pech qoplamasi deformatsiyalangan yoki bukilgan bo'lsa

Pechni ta'mirlash ishlari faqat mikroto'lqinli pechlar bo'yicha malakali mutaxassis tomonidan bajarilishi kerak.

- ☑ **HECH QACHON** pechning tashqi qoplamasini yechib olmang. Agar pech nosoz bo'lsa va ta'mirlash talab etilsa yoki sizni uning holati shubhalantirsa:
 - Uni tarmoq rozetkasidan uzib qo'ying
 - Yaqinroqda joylashgan xizmat ko'rsatish markaziga murojaat qiling

☑ Agar pechingizni vaqtinchalik saqlashga olib qo'ymoqchi bo'lsangiz, unda quruq va changsiz joyni tanlang.

Sababi : Chang va namlik pechning ishchi qismlariga zararli ta'sir ko'rsatishi mumkin.

☑ Bu mikroto'lqinli pech tijorat maqsadlarida foydalanish uchun mo'ljallanmagan.

☑ Xavfsizlikni ta'minlash uchun chiroqni o'zingiz almashtirmasligingiz kerak. Iltimos, chiroqni malakali muhandis almashtirishini tashkillashtirish uchun eng yaqin joylashgan vakolatli Samsung-ning mijozlarga xizmat ko'rsatish markaziga murojaat qiling.

⚠ OGOHLANTIRISH		🔥	⚡	☠	🔥
🔧	Mikroto'lqinli pechni har qanday o'zgartirish yoki ta'mirlash ishlari faqat malakali mutaxassis tomonidan bajarilishi kerak.	✓	✓	✓	✓
📄	Germetik konteynerlardagi suyuqliklar va boshqa oziq-ovqat mahsulotlarini mikroto'lqin funksiyasida isitmang.	✓	✓	✓	✓
📄	Xavfsizlikni ta'minlash uchun bu jihozni suv oqimi yoki yuqori bosim ostidagi bug' bilan tozalang.	✓	✓	✓	✓
📄	Qurilmani issiqlik manbalari, tez yonuvchan materiallarga yaqin joylar, namlik, yog'li yoki chang xonalar, to'g'ridan-to'g'ri tushuvchi quyosh nurlari yoki suv ta'siri ostidagi joylar hamda maishiy gaz chiqib ketishi mumkin bo'lgan joylar va notekis sirtlarga o'rnatmang.	✓	✓	✓	✓
🔌	Qurilmani mahalliy va davlat talablariga muvofiq yerga to'g'ri ulash kerak.	✓	✓	✓	✓

★	Chang va suv kabi begona moddalarni ketkazish uchun elektr manbaiga ulash kabelining vilkasi va aloqa joylarini muntazam ravishda quruq latta bilan artib turing.	✓	✓	✓	✓
📄	Elektr manbaiga ulash kabelini tortmang, bukmang va uning ustiga og'ir buyumlarni qo'ymang.	✓	✓	✓	✓
★	Gaz (propan, siqilgan gaz va b.) chiqish holatlari yuz berganda darhol xonani shamollating va elektr manbaiga ulash kabeliga tegmang.	✓	✓	✓	✓
👉	Elektr manbaiga ulash kabeli vilkasiga ho'l qo'lingiz bilan tegmang.	✓	✓	✓	✓
📄	Qurilma yoqilgan vaqtda elektr manbaiga ulash kabeli vilkasini rozetkadan uzming.	✓	✓	✓	✓
👉	Barmoq yoki boshqa buyumlarni tiqmang. Agar qurilma ichiga suv yoki boshqa begona modda kirib qolgan bo'lsa, elektr manbaiga ulash kabelini uzing va yaqinroqda joylashgan xizmat ko'rsatish markaziga murojaat qiling.	✓	✓	✓	✓
📄	Qurilmaga ortiqcha jismoniy bosim ko'rsatmang yoki turtmang.	✓	✓	✓	✓
📄	Pechni mo'rt buyumlar, masalan, oshxona rakovinas yoki shisha buyumlar ustiga qo'ymang.	✓	✓		
📄	Qurilmani tozalash uchun benzol, erituvchilar, spirt, bug' tozalagich yoki yuqori bosimli tozalagichlardan foydalanmang.	✓	✓	✓	✓
📄	Elektr tarmog'idagi kuchlanish, chastota va tok kuchining qurilmaning texnik xususiyatlariga mosligiga ishonch hosil qiling.	✓	✓		✓
📄	Elektr tarmog'iga ulash kabeli vilkasini rozetkaga mahkam tiqing. Bir nechta vilkalarga ega bo'lgan o'tkazgich, uzaytirgich yoki transformatoridan foydalanmang.	✓	✓	✓	

<input type="checkbox"/>	Elektr manbaiga ulash kabelini metall buyumlarga osmang, uni buyumlar orasiga qo'ymang va pechning orqasi orqali o'tkazmang.	✓	✓	✓	
<input type="checkbox"/>	Tarmoq rozetkasiga ulanmagan shikastlangan vilka yoki elektr manbaiga ulash kabelidan foydalanmang. Vilka yoki elektr manbaiga ulash kabeli shikastlangan hollarda yaqinroqdagi xizmat ko'rsatish markaziga murojaat qiling.	✓	✓	✓	✓
<input type="checkbox"/>	Bevosita pechga suv quymang yoki sepmang.	✓	✓		
<input type="checkbox"/>	Pech ustiga, ichiga va eshigiga hech qanday buyumlarni qo'ymang.	✓	✓	✓	
<input type="checkbox"/>	Pech yuzasiga uchuvchan moddalar, masalan, insektitsidlarni sepmang.	✓	✓		
<input type="checkbox"/>	Pechda tez yonuvchan materiallarni saqlamang. Tarkibida spirt bo'lgan taomlar va ichimliklarni isitishda ayniqsa ehtiyot bo'ling, chunki spirt bug'lari pechning isitilgan qismariga tegib ketishi mumkin.	✓		✓	✓
<input checked="" type="checkbox"/>	Eshikchani ochayotgan yoki yopayotganda bolalarni pechga yaqinlashishlariga yo'l qo'ymang, chunki ular o'zlarini eshikchaga urib olishlari yoki barmoqlarini eshikchaga qisib olishlari mumkin.	✓	✓	✓	✓

<input checked="" type="checkbox"/>	OGOHLANTIRISH: Ichimlik solingan sig'imlarni pechda isitish sekinlashtirilgan kuchli qaynashga olib kelishi mumkin, shuning uchun bunday holatning oldini olish uchun bunday sig'imlar bilan muomala qilishda ehtiyot choralarini ko'rish kerak; Bunday holatni oldini olish uchun haroratning tenglashishiga imkon berish maqsadida pech o'chganidan keyin DOIMO kamida 20 soniyacha kuting. Zarur bo'lgan hollarda suyuqlikni aralashiring va isitilgandan keyin uni DOIMO aralashiring. Kuyib qolganda BIRINCHI YORDAM ko'rsatish bo'yicha quyidagi harakatlarni bajaring: <ul style="list-style-type: none"> • Kuygan joyni kamida 10 daqiqa sovuq suvga botirib turing. • Toza quruq latta bilan bog'lang. • Hech qanday krem, moy yoki losyon surtmang. 	✓	✓	✓	✓
<input type="checkbox"/>	Tayyorlagandan keyin bir vaqt o'tgandan keyinroq patnis yoki taglikni suvga solmang, chunki bu patnis yoki taglikning shikastlanishiga olib kelishi mumkin.				✓
<input type="checkbox"/>	Mikroto'lqinli pechdan yog'ni yaxshilab qovurish uchun foydalanmang, chunki yog' haroratini boshqarib bo'lmay qolishi mumkin. Bu qaynoq suyuqlikning to'satdan yonib ketishiga olib kelishi mumkin.	✓			✓

DIQQAT



<input checked="" type="checkbox"/>	Faqat mikroto'lqinli pechlarga mos keluvchi idishlardan foydalaning; Metalldan yasalgan konteynerlar, oltin yoki kumush qoplangan oshxona idishlari, shampurlar, vilkalar kabilardan FOYDALANMANG. O'ralgan o'tkazgichni qog'oz yoki plastik qadog'idan oling. Sababi: Elektr yoyi yoki uchqun hosil bo'lishi, bu esa pechning shikastlanishiga olib kelishi mumkin.	✓		✓	✓
-------------------------------------	---	---	--	---	---

<input type="checkbox"/>	Qog'oz yoki kiyimlarni quritish uchun mikroto'lqinli pechdan foydalanmang.	✓	✓	✓
<input checked="" type="checkbox"/>	Oz miqdordagi taomlarni isitishda taomning ortiqcha isib ketishi yoki buzilishini oldini olish uchun vaqtni qisqartiring.	✓	✓	✓
<input type="checkbox"/>	Elektr manbaiga ulash kabeli va vilkasini suvga botirilishiga yo'l qo'ymang va kabelni issiqlik manbalaridan uzoqroq joylashtiring.	✓	✓	
<input type="checkbox"/>	Butun tuxum va qotirib pishirilgan tuxumni mikroto'lqinli pechda isitib bo'lmaydi, chunki ular hattoki isitish jarayoni tugagandan keyin ham mikroto'lqinli pech ichida portlab ketishlari mumkin; Shuningdek, germetik yopilgan butilka, banka, konteynerlar, butun yong'oq, pomidor kabilarni isitish mumkin emas.		✓	✓
<input type="checkbox"/>	Havo almashish tirqishlarini mato yoki qog'oz bilan yopib qo'ymang. Bu materiallar pechdan chiqayotgan issiq havo ta'sirida yonib ketishi mumkin. Pech ortiqcha qizib ketishi va avtomatik o'chib qolishi mumkin va u yetarli darajada sovuginicha o'chiq holda qoladi.	✓	✓	
<input checked="" type="checkbox"/>	Tasodifiy kuyishning oldini olish uchun idishlarni pechdan olishda doimo qo'lqoplardan foydalaning.		✓	
<input checked="" type="checkbox"/>	Suyuqlikni isitish vaqtida va undan keyin aralashtiring va kuchli qaynashning oldini olish uchun pech o'chganidan keyin kamida 20 soniya kuting.		✓	
<input checked="" type="checkbox"/>	Eshikchani ochganda issiq havo yoki bug'dan kuyib qolishning oldini olish uchun pechdan uzatilgan qo'l masofasida turish kerak.		✓	

<input type="checkbox"/>	Bo'sh mikroto'lqinli pechni yoqmag. Xavfsizlikni ta'minlash maqsadida mikroto'lqinli pech 30 daqiqadan keyin avtomatik ravishda o'chadi. Pech tasodifan yoqilgan hollarda mikroto'lqinlarni yutishi uchun uning ichiga bir stakan suvni joylashtirish tavsiya qilinadi.	✓		✓
<input checked="" type="checkbox"/>	Bu qo'llanmada ko'rsatilgan oraliqlarga asoslangan holda pechni o'rnatmang. ("Mikroto'lqinli pechni o'rnatish" bo'limiga qarang.)	✓	✓	
<input checked="" type="checkbox"/>	Boshqa elektr jihozlarini pechga yaqin joylashgan rozetkalariga ulashda ehtiyot choralariga amal qiling.	✓	✓	✓

MIKROTO'LQINLAR ORTIQCHA QUVVATLARINING EHTIMOLIIY TA'SIRINI OLDINI OLISH BO'YICHA EHTIYOTKOR CHORALARI. (FAQAT MIKROTO'LQIN FUNKSIYASI)

Quyidagi ehtiyot choralariga amal qilmaslik mikroto'lqinli nurlanishning organizmingizga zararli ta'siriga olib kelishi mumkin.

- Har qanday holatda ham eshigi ochiq turgan pechni ishlatishtirishga urinmang, blokirovka qiluvchi kontaktlarni (eshikcha qulfi)ni buzmang yoki blokirovka qiluvchi kontaktlarning tirqishlariga biror narsa tiqmag.
- Pech eshigi va old panel orasiga hech qanday buyum QO'YMANG, zichlovchi yuzalarda ovqat yoki tozalash vositalarining qoldiqlari to'planishiga yo'l qo'ymang. Pechdan foydalangandan so'ng eshikcha va uning zichlovchi yuzasini oldin ho'l, keyin esa yumshoq quruq latta bilan artgan holda, tozalikda saqlang.
- Pech buzilgan bo'lsa, uni ishlab chiqaruvchi firma tayyorgarligidan o'tgan mikroto'lqinli buyumlar bo'yicha malakali mutaxassis ta'mirlanmagunicha undan FOYDALANMANG. Pechning eshikchasi yaxshi yopilishi va quyidagilar shikastlanmagani juda muhim:
 - eshikcha (qiyshaygan)
 - eshikcha halqalari (singan yoki bo'shshagan)
 - eshikcha zichlagichlari va zichlovchi yuzalar
- Pechni sozlash yoki ta'mirlash ishlari ishlab chiqaruvchi firma tayyorgarligidan o'tgan mikroto'lqinli pechlarga xizmat ko'rsatish bo'yicha malakali mutaxassis tomonidan bajarilishi kerak.

Agar moslamaniy buzilishi va/yoki aksessuarining buzilishi yoki talafoti mijoz tomonidan qilingan bo'lsa, Samsung aksessuarini almashtirish yoki kosmetik defektni tuzatish uchun tuzatish to'lovini undirishi mumkin. Bu talablar qoplaydigan elementlarga quyidagilar kiradi:

- (a) Ezilgan, tirlalgan yoki buzilgan eshik, ruchka, old panel yoki boshqaruv paneli.
- (b) Buzilgan yoki yo'q bo'lgan lotok, yo'naltiruvchi rolak, mufta yoki panjara.
- Jihozdan faqat ushbu qo'llanmada bayon qilinganidek, undan foydalanish uchun mo'ljallangan maqsadlaridagina foydalaning. Ushbu qo'llanmadagi ogohlantiruvchi xabarlar va xavfsizlik bo'yicha muhim ko'rsatmalar bo'lishi mumkin bo'lgan barcha holatlar va vaziyatlarni qamrab olmaydi. Qurilmani o'rnatish, unga texnik xizmat ko'rsatish va undan foydalanishda foydalanuvchi sog'lom fikr bilan ish ko'rishi, e'tibori va ehtiyotkor bo'lishi kerak.
- Ushbu foydalanuvchi qo'llanmasi bir nechta modellarga mo'ljallanganligi uchun mikroto'lqinli pechning xususiyatlari bu qo'llanmada keltirilgan xususiyatlardan bir oz farq qilishi va ayrim ogohlantiruvchi xabarlar unga tegishli bo'lmisligi mumkin. Agar sizda qandaydir savollar yoki muammolar bo'lsa, yaqinroqdagi xizmat ko'rsatish markaziga murojaat qiling yoki www.samsung.com saytidan ma'lumotlar oling.
- Bu mikroto'lqinli pech taomlarni isitish uchun mo'ljallangan. Qurilma faqat uy sharoitida foydalanish uchun mo'ljallangan. Donlar bilan to'ldirilgan hech qanday matolar va paketlarni isitmay, chunki bu kuyishga va yong'in chiqishiga olib kelishi mumkin. Ishlab chiqaruvchi qurilmadan noto'g'ri foydalanilganligi natijasida olingan zararlar uchun javobgarlikni o'z zimmasiga olmaydi.
- Pechni toza holatda saqlamaslik uning sirtining buzilishiga olib kelishi mumkin, bu esa qurilmaning xizmat qilish muddatiga salbiy ta'sir ko'rsatadi va xavfli holatlarga olib kelishi mumkin.



USHBU MASHINANI TO'G'RI CHIQUITGA CHIQRISH (ISHLATILGAN ELEKTR VA ELEKTRONIKA JIHOZI)

(Chiqindilarni ajratgan holda yig'ish tizimiga ega bo'lgan mamlakatlarga tegishi)

Mahsulot, aksessuarlar yoki bosma nashrlardagi ushbu markirovka ushbu mahsulot va uning elektron yordamchi qurilmalarining (masalan, zaryadlash qurilmasi, naushniklar, USB kabeli) xizmat muddatlarini o'tab bo'lganlaridan keyin boshqa maishiy chiqindilar bilan birgalikda chiqitga chiqarib bo'lmisligini ko'rsatadi. Keraksiz buyumlarni nazoratsiz tarzda chiqitga chiqarish tufayli atrof-muhitga yoki odamlarning salomatliklariga yetkazilishi mumkin bo'lgan zararlarning oldini olish uchun ko'rsatilgan elementlarni tashlab yuborilayotgan qurilmaning boshqa qismlaridan ajratib oling va moddiy resurslardan oqilona tarzda takroran foydalanishga ko'maklashish uchun ulardan qayta foydalaning.

Uyda foydalanuvchilar ekologik jihatdan xavfsiz tarzda qayta foydalanish uchun ushbu qurilmalarni qayerda va qanday topshirish mumkinligi to'g'risida ma'lumotlar olish uchun o'zlar ushbu mahsulotni xarid qilgan chakana sotuvchiga yoki mahalliy hokimiyat ofisi murojaat qilishlari kerak.

Biznes bilan shug'ullanuvchi foydalanuvchilar o'zlarining ta'minotchilari bilan bog'lanishlari va xarid shartnomasi qoidalarini va shartlari bilan tanishishlari kerak. Ushbu mahsulot va uning elektron aksessuarlarini tashlab yuboriladigan boshqa tijoriy chiqindilar bilan birgalikda chiqitga chiqarmaslik kerak.

QISQACHA YO'RIQNOMA

Taom tayyorlash.

1. Taomni pechga joylashtiring. Quvvat darajasini tanlash uchun **CB4 (Mikroto'lqin)** () tugmasini bir yoki bir necha marta bosing.



2. **Doiraviy shkalani** keraklacha burab, tayyorlash vaqtini tanlang.

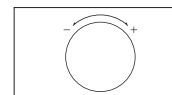

3. **CTAPT/+30CEK (+30s)** () tugmasini bosing.

Natija : Tayyorlash boshlanadi. Tayyorlash jarayoni yakunlanishi bilan pech 4 marta tovushli signal beradi.

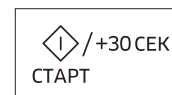

Taomni avtomatik tez muzdan tushirish.

1. Muzlatilgan taomni pechga joylashtiring. **Ускоренная разморозка (Tez muzdan tushirish)** () tugmasini bir yoki bir necha marta bosgan holda tayyorlanayotgan taom turini tanlang.



2. **Doiraviy shkalani** buragan holda taom og'irligini tanlang.

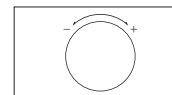

3. **CTAPT/+30CEK (+30s)** () tugmasini bosing.

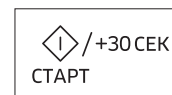

Qo'shimcha 30 soniyani qo'shish.

Taomni pechda qoldiring. 30 soniya oraliq bilan vaqt qo'shish uchun **CTAPT/+30CEK (+30s)** () tugmasini bir yoki bir necha marta bosing.

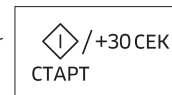

PECH

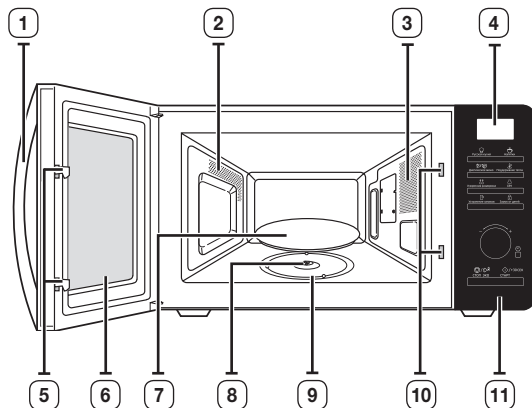

- | | |
|-----------------------------|---|
| 1. ESHIKCHA DASTASI | 6. ESHIKCHA |
| 2. VENTILYATSION TIRQISHLAR | 7. AYLANUVCHI PATNIS |
| 3. YORITGICH | 8. MUFTA |
| 4. DISPLAY (DISPLEY) | 9. ROLIKLI TAGLIK |
| 5. ESHIKCHA QULFI | 10. BLOKIROVKALASH
KONTAKTLARI TIRQISHLARI |
| | 11. BOSHQARUV PANELI |

BOSHQARUV PANELI

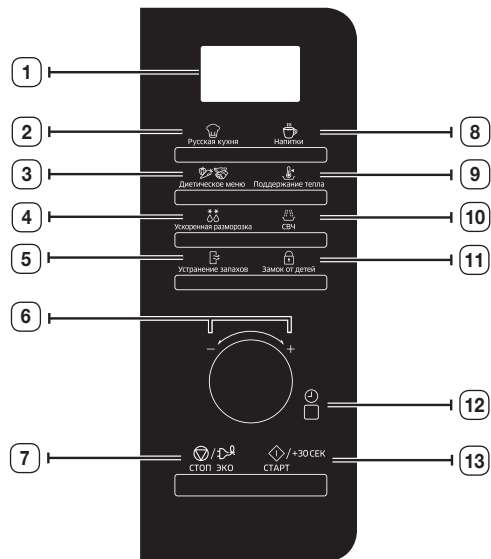

- | | |
|---|------------------------------------|
| 1. DISPLAY | 7. TO'XTATISH/EKO TUGMASI |
| 2. RUS TAOMLARINI AVTOMATIK
TAYYORLASH TUGMASI | 8. ICHIMLIK MENYUSI TUGMASI |
| 3. SOG'LOM TAOM TUGMASI | 9. ISSIQ SAQLASH TUGMASI |
| 4. TEZ MUZDAN TUSHIRISH
TUGMASI | 10. MIKROTO'LQIN TUGMASI |
| 5. HIDLARNI KETKAZISH TUGMASI | 11. BOLALARDAN QULFLASH
TUGMASI |
| 6. DOIRAVIY SHKALA
(OG'IRLIK/PORSIYA/VAQT) | 12. SOAT O'RNATISH TUGMASI |
| | 13. CTAPT/+30S TUGMASI |

AKSESSUARLAR

Siz xarid qilgan modelga qarab, uning to'plamiga bir nechta aksessuarlar kiradi, ular turli shaklda qo'llanilishi mumkin.

1. Rolikli taglik, pechning markaziga o'rnatiladi.

Vazifasi: Rolikli taglik aylanuvchi patnisni ushlab turadi.

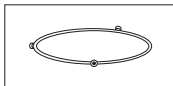

2. Aylanuvchi patnis rolikli taglikka markazi muftaga o'rnatiladigan tarzda joylashtiriladi.

Vazifasi: Aylanuvchi patnis ovqat tayyorlash uchun asosiy yuza bo'lib xizmat qiladi; uni osonlik bilan pechdan chiqarib olish va yuvish mumkin.

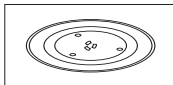

 Mikroto'lqinli pechdan rolikli taglik va aylanuvchi patnissiz **FOYDALANMANG**.

VAQTNI BELGILASH

Ushbu mikroto'lqinli pech ichki qurilgan soat bilan jihozlangan. Elektrga ulanganda displeyda ":0", "88:88" yoki "12:00" avtomatik ravishda namoyish qilinadi.

Joriy vaqtni o'rning. Soat vaqtni 24 soatlik yoki 12 soatlik formatda namoyish qilishi mumkin. Soatni quyidagi holatlarda o'rnatish kerak bo'ladi:

- Mikroto'lqinli pechni ilk bor o'rnatayotganda
- Tok uzilib qolganidan keyin

 Yoqzi vaqt bilan qishki vaqt almashilganida soatni to'g'rilashni unutmang.

1. Vaqt...

24 soatli formatda.

12 soatli formatda.

Soat (⌚) tugmasini bir yoki ikki marta bosing.

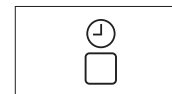

2. Soatni o'rnatish uchun doiraviy shkalani burang.

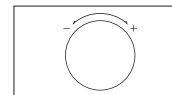

3. Soat (⌚) tugmasini bosing.

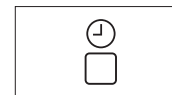

4. Daqiqani o'rnatish uchun doiraviy shkalani burang.

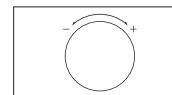

5. Soat (⌚) tugmasini bosing.

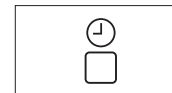

MIKROTO'LQINLI PECHNING ISHLASH TAMOYILI

Mikroto'lqinlar yuqori chastotali elektromagnit to'lqinlardir; mikroto'lqinlardan ajralib chiqadigan quvvatlar taomlarni tayyorlash yoki ularning shakli va ranglarini o'zgartirmasdan isitishga imkon beradi.

Mikroto'lqinli pechdan quyidagilar uchun foydalanish mumkin:

- Muzdan tushirish (qo'lda va avtomatik)
- Taom tayyorlash
- Isitish

Taom tayyorlash tamoyili.

1. Magnetron tomonidan hosil qilinadigan mikroto'lqinlar aylanuvchi patnida taomni aylantirish jarayonida bir tekis taqsimlanadi. Shuning hisobiga taom bir tekis tayyorlanadi.

2. Mikroto'lqinlar mahsulot ichiga 1 dyuum (2,5 sm) chuqurlikkacha kiradi. Keyin issiqlikning mahsulot ichida tarqalishi hisobiga pishirish davom ettiriladi.

3. Tayyorlash vaqti foydalaniladigan idishlar va mahsulotning quyidagi xususiyatlariga bog'liq ravishda turlicha bo'lishi mumkin:

- Miqdori va zichligi
- Tarkibidagi suv miqdori
- Boshlang'ich harorat (muzlatilganligi yoki yo'qligi)

 Tayyorlanayotgan taomning markaziy qismi issiqlikning yoqilishi hisobiga tayyorlanganligi sababli, taom pechdan olingandan keyin ham taom pishayotgan bo'ladi. Shuning uchun quyidagilarni ta'minlash uchun taom retseptlari va ushbu yo'riqnomada ko'rsatilgan taomning kutish vaqtiga amal qilish lozim:

- Taomni o'rtasigacha bir tekis pishirish
- Taomning butun hajmi bo'ylab bir xil harorat

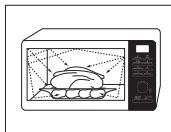

PECHNING TO'G'RI ISHLASHINI TEKSHIRISH

Quyida bayon qilingan oddiygina protsedura istalgan vaqtda pechning to'g'ri ishlayotganligini tekshirish imkonini beradi.

Eshikning o'ng tomonidagi dastani tortgan holda pech eshikchasini oching.

Aylanuvchi patnisa suv quyilgan stakanni joylashtiring. Keyin eshikchani yoping.

1. **CB4 (Mikroto'lqin)** () tugmasini bosing.

Natija: 800 Vt (maksimal tayyorlash quvvati)
ko'rsatkichlari ko'rsatiladi:



2. **Doiraviy shkalani burab, CTAPT/+30CEK (+30s)** () tugmasini bosgan holda vaqtni 4-5 daqiqa qilib qo'ying.

Natija: Pech ichida chiroq yonadi va patnis aylana boshlaydi.

- 1) Tayyorlash boshlanadi, yakunlanganida pech 4 marta tovushli signal beradi.
- 2) Yakunlanganini eslatish signali (bir daqiqa intervali bilan) 3 marta beriladi.
- 3) Displey yana joriy vaqtni ko'rsatadi.

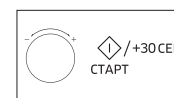

 Pech mos keladigan rozetkaga tiqilgan bo'lishi kerak. Pechga aylanuvchi patnis o'rnatilgan bo'lishi kerak. Agar eng yuqori darajadagidan farq qiluvchi quvvat darajasidan foydalanilsa, suvni qaynash darajasiga yetkazish uchun ko'proq vaqt talab qilinadi.

TAOM TAYYORLASH/ISITISH

Quyida keltirilgan jarayonda taomni tayyorlash yoki isitish jarayoni bayon qilinadi. Pechni qarovsiz qoldirishdan avval tayyorlashning berilgan parametrlarini DOIMO tekshiring.

Avval tayyorlanayotgan taomni aylanuvchi patnisning markaziga qo'ying. Keyin eshikchani yoping.

1. **CB4 (Mikroto'lqin)** (📶) tugmasini bosing.

Natija : 800 Vt (maksimal darajadagi tayyorlash quvvati) ko'rsatkichlari namoyish qilinadi: Mos quvvat darajasi ko'rsatilgunicha **CB4 (Mikroto'lqin)** (📶) tugmasini bosib, tegishli quvvat darajasini tanlang. Quvvat darajalari jadvaliga qarang.



2. **Doiraviy shkalani** buragan holda tayyorlash vaqtini o'rnatish.

Natija : Tayyorlash vaqti namoyish qilinadi.

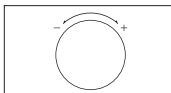

3. **CTAPT/+30CEK (+30s)** (⏸) tugmasini bosing.

Natija : Pech ichida chiroq yonadi va patnis aylana boshlaydi.

- 1) Tayyorlash boshlanadi, yakunlanganida pech 4 marta tovushli signal beradi.
- 2) Tayyorlash yakunlanganini eslatuvchi tovushli signal 3 marta beriladi.
(har daqiqada bir marta)
- 3) Display yana joriy vaqtni ko'rsatadi.

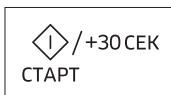

🔊 **Hech qachon** mikroto'lqinli pechni ichi bo'sh bo'lganida yoqming.

🔍 Agar siz taomni qisqa vaqt ichida eng yuqori quvvat darajasida (800 Vt) isitmoqchi bo'lsangiz, tayyorlash vaqtining har 30 soniyasi uchun **CTAPT/+30CEK (+30s)** (⏸) tugmasini bir marta bosangiz bas. Pech darhol ishga tushadi.

QUVVAT DARAJALARI

Siz quyida keltirilgan quvvat darajalaridan bittasini tanlashingiz mumkin.

Quvvat darajasi	Chiqish quvvati
YUQORI	800 Vt
O'RTACHA YUQORI	600 Vt
O'RTACHA	450 Vt
O'RTACHA PAST	300 Vt
MUZDAN TUSHIRISH (**)	180 Vt
PAST/ILIQ TAOM	100 Vt

🔍 Quvvatning yuqoriroq darajasini tanlasangiz, unda tayyorlash vaqtini kamaytirish kerak.

🔍 Quvvatning pastroq darajasini tanlasangiz, unda tayyorlash vaqtini oshirish kerak.

TAYYORLASH VAQTINI O'ZGARTIRISH

Tayyorlash vaqtini oshirishda qo'shiladigan har 30 soniya uchun **CTAPT/+30CEK (+30s)** (⏸) tugmasini bosish mumkin. Qo'shiladigan har 30 soniya uchun

CTAPT/+30CEK (+30s) (⏸) tugmasini bir marta bosing.

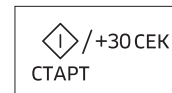

TAOM TAYYORLASHNI TO'XTATISH

Taom holatini tekshirish uchun taom tayyorlash jarayonini istalgan vaqtda to'xtatish mumkin.

1. Vaqtinchalik to'xtatish;

1) Eshikni oching.

Natija : Taom tayyorlash to'xtatiladi. Taom tayyorlashni davom ettirish uchun eshikni yoping va yana (🔍) tugmasini bosing.

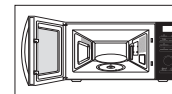

2) **СТОП/ЭКО (ТО'XTATISH/EKO)** (🛑/🔌) tugmasini bosing.

Natija : Taom tayyorlash to'xtatiladi. Pishirishda davom etish uchun (🔍) tugmasini yana bosing.

2. Butunlay to'xtatish uchun;

СТОП/ЭКО (ТО'XTATISH/EKO) (🛑/🔌) tugmasini bosing.

Natija : Taom tayyorlash jarayoni to'xtaydi. Agar taom tayyorlash parametrlarini bekor qilmoqchi bo'lsangiz, yana **СТОП/ЭКО (ТО'XTATISH/EKO)** (🛑/🔌) tugmasini bosing.



🔍 Shunchaki **СТОП/ЭКО (ТО'XTATISH/EKO)** (🛑/🔌) tugmasini bosgan holda parametrlarni taom tayyorlash jarayoni boshlanishidan oldin bekor qilish mumkin.

QUVVATNI TEJASH REJIMINI O'RNATISH

Bu pechda quvvatni tejash rejimi bor. Bu rejim pechdan foydalanilmayotgan vaqtda elektr quvvatini tejaydi. Oddiy holat kutish rejimidir va foydalanilmayotgan vaqtda soatni ko'rsatadi.

- **СТОП/ЭКО (ТО'XTATISH/EKO)** (🔌) tugmasini bosib.

Natija : Display o'chadi.

- Quvvatni tejash rejimidan chiqish uchun eshikchani oching, keyin displeyda joriy vaqt namoyish qilinadi. Pech foydalanish uchun tayyor bo'ladi.



- ☑ **Avtomatik quvvatni tejash funksiyasi**

Agar moslama sozlashning o'rtasida yoki vaqtinchalik to'xtash holatida ishlayotgan bo'lganda hech qanday funksiyani tanlamasangiz, funksiya bekor qilinadi va soat 25 daqiqadan keyin ko'rsatiladi.

Pech chirog'i eshigi ochiq holatda 5 daqiqadan keyin o'chadi.

HIDNI YO'Q QILISH FUNKSIYASIDAN FOYDALANISH

Ushbu funksiyadan kuchli hidga ega mahsulotlarni tayyorlash yakunlanganidan keyin yoki pechning ichki kamerasida kuchli tutun paydo bo'lganida foydalaning. Oldin pechning ichki kamerasini tozalang.

Tozalashni tugatganingizdan keyin **Устранение запахов (Hidni yo'q qilish)** (🧼) tugmasini bosib. Tugallangach, pech to'rt marta signal beradi.



- ☑ Hidlarni yo'q qilish vaqti 5 daqiqa qilib belgilangan. Har safar **СТАРТ/+30СЕК (+30s)** (⬠) tugmasi bosilganida u 30 soniyaga ortadi.
- ☑ Hidlarni yo'q qilishning maksimal vaqti 15 daqiqa.

RUS TAOMLARINI AVTOMATIK TAYYORLASH FUNKSIYASIDAN FOYDALANISH

Avtomatik rus taomlari (👨) xususiyatlari dasturlashtirilgan tayyorlash vaqtlarini o'z ichiga oladi. Ular uchun tayyorlash vaqtini yoki quvvat darajasini belgilash talab etilmaydi.

Tayyorlanadigan porsiyalar miqdorini **doiraviy shkalani** buragan holda belgilashingiz mumkin.

- ☑ Faqat mikroto'lqinli pechda foydalanish uchun xavfsiz bo'lgan qabul qiluvchilardan foydalaning.

Eshikni oching. Tayyorlanayotgan taomni aylanuvchi patnisning markaziga qo'ying. Eshikchani yoping.

1. **Русская кухня (Рус taomlari)** (👨) tugmasini bosib.



2. **Русская кухня (Рус taomlari)** (👨) tugmasini bosib, tayyorlanayotgan taom toifasini tanlang. Avvaldan dasturlashtirilgan turli qizdirish rejimlarining bayoni keyingi sahifadagi jadvalda keltirilgan.



- Russian tugmasini bir marta bosib : 1. Rus menyulari
- Russian tugmasini ikki marta bosib : 2. Sho'rva menyulari

3. **Doiraviy shkalani** buragan holda taom vaznini o'rnatib.

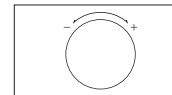

4. **СТАРТ/+30СЕК (+30s)** (⬠) tugmasini bosib.

Natija : Taom avvaldan dasturlashtirilgan parametrlarga muvofiq tayyorlanadi.

- Tayyorlash nihoyasiga yetishi bilan pech tovushli signal beradi va "End" to'rt marta miltillaydi. Keyin pech har daqiqada bir marta tovushli signal beradi.

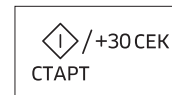

RUS TAOMLARINI AVTOMATIK TAYYORLASH DASTURLARIDAN FOYDALANISH

Quyidagi jadvalda rus taomlarini avtomatik tayyorlashning 2 ta dasturi, miqdoriy xususiyatlari, masalliqdari va tegishli tavsiyalar keltirilgan.

1. Rus menyulari

Kod	Oziq-ovqat	Porsiya hajmi	Tarkibi
1-1	Quyimoq	130-135 g	Tuxum- 3 dona, Sut- 30 ml, Tuz- 2 g
			<p style="text-align: center;">< Tavsiyalar ></p> <p>Tuxumni sut va tuz bilan aralashtiring va hosil bo'lgan massani tarelkaga quyung. Tayyorlashni boshlang.</p>
1-2	Konservalangan no'xotli sosiskalar	Sosiska- 2 dona Issiq no'xotlar - 132 g	Sosiska- 2 dona (50 g/dona), sariyog' - 5 g, konservalangan no'xat- 135 g (quruq vazni)
			<p style="text-align: center;">< Tavsiyalar ></p> <p>Sanchigan sosiskalarni kosa shaklidagi idishga qo'yung va sariyog' qo'shing. Yog' ustidan konservalangan no'xotni joylashtiring. Tayyorlashni boshlang.</p>
1-3	Keks	180 g	Shakar - 45 g, vanilin xushbo'yli shakar - 5 g, sariyog' - 40 g, tuxum - ½ dona, sut - 30 ml, pishirish sodasi - 3 g, un - 100 g
			<p style="text-align: center;">< Tavsiyalar ></p> <p>Shakar, vanilinli shakar va sariyog'ni yaxshilab aralashtiring. Tuxum qo'shing. Boshqa masalliqdarni qo'shing. Olingan massani yog'langan jomga joylashtiring. Tayyorlashni boshlang. Uni jomdan olishdan avval sovushini kuting.</p>
1-4	Limonli qumloq pechenye	190 g (5 dona)	Un - 100 g, sariyog' - 50 g, shakar - 40 g, tuxum sarig'i - ½ dona, iliq suv - 1 qoshiqcha, limon po'stlog'i, shakar-qiyom uchun: Tuxum sarig'i - 1 dona, shakar kukuni - 3-5 g
			<p style="text-align: center;">< Tavsiyalar ></p> <p>Barcha masalliqdarni yaxshilab aralashtiring. Beshta sharchalar yasang. Ularni mumlangan qog'ozga joylashtiring. Aylanuvchi patniga joylashtiring. Tayyorlashni boshlang. Pech tovushli signal berganida sharchalarni tuxum sarig'i bilan tepasidan yog'lang, shakar kukuni seping va tayyorlash jarayonini davom ettiring. Sovushini kuting.</p>

Kod	Oziq-ovqat	Porsiya hajmi	Tarkibi
1-5	Moskvacha baliq	270 g	(1) Shampinonlar - 30 g, sudak biqin go'shti - 150 g, yog' - 5 g (2) Smetana - 30 g (2 x 15 g) (3) Pishirilgan kartoshkaning dumaloq bo'laklari - 2 dona (60-70 g/dona), tuz - 5 g, yanchilgan oq qalampir - ½ g, qirilgan pishloq - 25 g
			<p style="text-align: center;">< Tavsiyalar ></p> <p>Qo'ziqorinlarni tarelkaga soling, yoniga baliqni joylashtiring. O'simlik yog'idan quyung (1). Tayyorlashni boshlang. Pech tovushli signal berganida smetana porsiyasining yarmini sopol tarelkaga soling (markaziga) (2). Shu smetanaga qo'ziqorinni soling. Shunga baliqni ham soling. Unga ziravorlar qo'shing. Baliq atrofiga kartoshkani yoyib chiqing. Kartoshkaga pishloqni o'yib chiqing (3). Tayyorlash jarayonini davom ettiring.</p>
1-6	Yojiki	220 g	(1) Go'sht (mol va cho'chqa go'shti) qiymasi - 120 g (uch qismga bo'ling), oddiy pishirilgan guruch - 40 g, tuz - 1 g, maudalangan qora qalampir - ½ g, mayda to'g'ralgan piyoz - 20 g, maydalangan sarimsoqpiyoz - 3 g, tovuq bulyoni yoki quruq konsentratli suv - 100 ml (2) Sous uchun aralashma : Un - 5 g, tomat pastasi - 10 g, suv - 40 ml
			<p style="text-align: center;">< Tavsiyalar ></p> <p>Guruchni go'sht qiymasiga qo'shing. Ziravorlarni qo'shing va qo'lda aralashtiring. Uchta sharcha yasang. Piyoz va sarimsoqpiyozni chuqur tarelkaga soling. Unga go'shtli sharchalarni qo'yung va bulonni qo'shing. Tarelkani pechga joylashtiring. (1) Tayyorlashni boshlang. Sous uchun barcha masalliqdarni tayyorlang. (2) Pech tovushli signal berganida aralashmani go'shtli bitkilar bo'lgan bulonga quyung. Do'lmani aylantiring va tayyorlash jarayonini davom ettiring.</p>

Kod	Oziq-ovqat	Porsiya hajmi	Tarkibi
1-7	Olxo'ri qoqili tovuq oyoqchalari	325 g 2 dona	Yupqa to'g'ralgan piyoz - 15 g, yupqa to'g'ralgan sabzi - 20 g, tovuq oyoqchasi - 2 dona (160-180 g), qora olxo'ri - 5-7 dona (50 g), tovuq bulyoni yoki quruq konsentratli suv - 200 ml
< Tavsiyalar >			
Piyoz va sabzini chuqur tarelkaga soling. Ustidan tovuq oyoqchalarini qo'ying, qora olxo'ri va bulon qo'shing. Idishni mikroto'lqinli pechga joylashtiring. Tayyorlashni boshlang. Pech tovushli signal berganida oyoqchalarni ag'daring va tayyorlash jarayonini davom ettiring.			
1-8	Xantal sousi qo'shilgan cho'chqa bo'yni	250 g	(1) Cho'chqa bo'yni - 150 g, qirilgan sabzi - 20 g, to'g'ralgan piyoz - 20 g, tovuq bulyoni yoki quruq konsentratli suv - 100 ml (2) Sous uchun aralashma : Un - 5 g, dijon xantali - 20 g, smetana - 30 g, suv - 50 ml
< Tavsiyalar >			
Go'shtni uzun bo'lakchalarga kesing, sabzavotlarni tayyorlang va tovuq bulonini (1) qo'shing. Uni chuqur tarelkaga soling. Yaxshilab aralashtiring va tayyorlashni boshlang. Sous uchun barcha masalliqarni tayyorlang (2). Pech tovushli signal berganida aralashmani go'shtli bulonga quyung, aralashtiring va tayyorlash jarayonini davom ettiring.			
1-9	Pishirilgan kartoshka	140-180 g 1-2 dona	Yirik kartoshka- 160-200 g (1-2 dona)
< Tavsiyalar >			
Kartoshkani yuving va po'stini arting. Uni mikroto'lqinli pechga joylashtiring. Tayyorlashni boshlang. Dasturxoniga tortishdan avval kesing. Dasturxoniga tortishdan avval sariyog', smetana, pishloq yoki ta'bg'a ko'ra boshqa ziravorlar qo'shing.			

Kod	Oziq-ovqat	Porsiya hajmi	Tarkibi
1-10	Ratatuy	260 g	Kubik shaklida to'rg'algan tsukkini - 100 g, kubik shaklida to'rg'algan sabzi - 60 g, kubik shaklida to'rg'algan bulg'or qalampir - 75 g, kubik shaklida to'rg'algan piyoz - 45 g, mayda to'rg'algan sarimsoqpiyoz - 6 g, tomat pastasi - 10 g, mayoran yoki rayhon - ta'mga ko'ra, sabzavotlardan tayyorlangan bulon yoki suvga aralashirilgan bulon kubikchasi - 130 ml
< Tavsiyalar >			
Barcha masalliqarni jomga soling. (Mayoran yoki rayhon qo'shing). Yaxshilab aralashtiring. Tayyorlashni boshlang.			
1-11	Ruscha eski usuldagi baliq	340 g	(1) Mayda to'g'ralgan lavlagi - 30 g, mayda to'g'ralgan sabzi - 30 g, mayda to'g'ralgan piyoz - 15 g, Baliq/tovuq bulyoni yoki quruq konsentratli suv - 200 ml (2) Sous uchun aralashma : Un - 10 g, tomat pastasi - 10 g, smetana - 30 g, suv - 50 ml (3) Karp yoki sudak filesi - 150 g, dafna bargi - 1 dona
< Tavsiyalar >			
Barcha masalliqarni ichi chuqur jomga joylashtiring va qaynagan bulon qo'shing. (1) Tayyorlashni boshlang. Pech tovushli signal berishi bilan aralashtiring va sabzavot va bulyonli "sous uchun aralashma"ni qo'shing. (2) Baliq va dafna bargini qo'shing (3). Tayyorlash jarayonini davom ettiring.			
1-12	Losos steyki kapalagi pashoti	125 g	Losos steyki parragi - 150-170 g, tuz - 1 g, suv - 20 g (ta'bingizga ko'ra siqish orqali olingan limon/apelsin sharbati - 10 g)
< Tavsiyalar >			
Losos steykiga ziravorlar qo'shing. Uni idishga qo'ying va suv qo'shing. (O'zingiz xohlagan sharbatdan foydalaning). Uni mikroto'lqinli pechga qo'ying va tayyorlashni boshlang.			

Kod	Oziq-ovqat	Porsiya hajmi	Tarkibi
1-13	Sariyog' va tuxum sousi qo'shilgan qaynatilgan treska	120 g + 53 g sous	Treska filesi - 140-150 g (yoki sudak filesi), limon - 10 g (siqilgan sharbat), tuz - 1 g, suv - 30 g, dafna bargi - 1 dona, Sous: Qattiq qilib pishirilgan tuxum - 20 g (½ tuxum), to'rg'algan petrushka - 3-5 g, sariyog' - 30 g (Mikroto'lqin 800 Vt - 1 daq)
			< Tavsiyalar >
Baliq filesiga ziravorlar qo'shing. Uni idishga qo'ying va suv qo'shing. Uni mikroto'lqinli pechga qo'ying va tayyorlashni boshlang. Sousni alohida tayyorlang. Tuxumni pishiring va mayda bo'laklarga kesing. Petrushkani to'rg'ang va saroyog'ni isiting. Barcha masalliqnlarni aralashtiring va baliq ustiga qo'ying.			
1-14	Sabzavotlar bilan dimlangan kurka go'shti	315 g	Kurka biqin go'shti - 150 g, to'g'ralgan sukkini - 50 g, to'g'ralgan piyoz - 15 g, to'g'ralgan sabzi - 20 g, tovuq bulyoni yoki quruq konsentratli suv - 150 ml
			< Tavsiyalar >
Barcha masalliqnlarni jomga soling va qaynagan bulon qo'shing. Tayyorlashni boshlang. Pech tovushli signal berganida biqin go'shtlarini ag'daring, sabzavotlarni aralashtiring va tayyorlash jarayonini davom ettiring.			
1-15	Pomidor va pishloqli sudak	150 g	Sudak filesi - 80-100 g (yoki karp), mayonez - 10 g, tuz - 1 g, dumaloq kesilgan pomidor - 50 g, maydalangan pishloq - 20 g
			< Tavsiyalar >
Baliq filesiga mayonez surting, unga tuz seping. Pomidorni ustiga qo'yish uchun tish tozalagichdan foydalaning. Ustiga pishloqni qo'ying. Uni idishga qo'ying va tayyorlashni boshlang. Tish tozalagichni olib tashlang.			

Kod	Oziq-ovqat	Porsiya hajmi	Tarkibi
1-16	Sabzavotlar bilan pishirilgan forel	210-240 g	Sariyog' - 10 g (2x5 g), to'g'ralgan sabzi - 35 g, to'g'ralgan piyoz - 25 g, mayda kesilgan sarimsoqpiyoz - 3 g, maydalangan selderey barglari - 5 g, forel - 1 dona (220-250 g), tuz - 1 g, yanchilgan oq qalampir - ½ g, sariyog' - 5 g
			< Tavsiyalar >
Mumlangan qog'oz o'rtasini sariyog' bilan yog'lang. Qog'ozga sabzi, piyoz, sarimsoqpiyoz va seldereyni qo'ying. Sabzavotlar ustiga ziravor qo'shilgan forelni qo'ying. Baliqning tepa qismini sariyog' bilan yog'lang. Qog'oz bilan yoping. Uni mikroto'lqinli pechga qo'ying va tayyorlashni boshlang.			
1-17	Go'sht bilan qiymalangan bulg'or qalampiri	480-500 g 2 dona	(1) Bulg'or qalampiri - 2 dona 80 grammdan, go'sht qiymasi (mol yoki cho'chqa go'shti) - 150-190 g (ikki qismga bo'ling), oddiy qaynatilgan guruch - 10-20 g, tuz - 5 g, yanchilgan murch - ½ g, mol go'shti bulyoni yoki quruq konsentratli suv - 200 ml (2) Sous uchun aralashma : Un - 5 g, tomat pastasi - 10 g, suv - 50 ml
			< Tavsiyalar >
Guruchni go'sht qiymasiga qo'shing. Ziravorlarni qo'shing va qo'lda aralashtiring. Qalampiring o'zagi va urug'larini olib tashlang. Qalampirni go'sht bilan to'ldiring. Uni ichi chuqur jomga joylashtiring va bulon qo'shing (1). Tayyorlashni boshlang. Sous uchun barcha masalliqnlarni tayyorlang (2). Pech tovushli signal berganida aralashmani qiymalangan qalampirli bulonga quyuing. Do'Imani aylantiring va tayyorlash jarayonini davom ettiring.			
1-18	Dudlangan losos steyki	150-170 g	Suyaklari va terisi bo'lgan losos steyki - 200-250 g, tuz - 1 g, limon - 15 g (sharbat), o'simlik moyi - 20 g
			< Tavsiyalar >
Losos steykiga ziravorlarni seping. Uni idishga qo'ying va suv qo'shing. Uni mikroto'lqinli pechga qo'ying va tayyorlashni boshlang.			

2. Sho'rva menyulari

Kod	Oziq-ovqat	Porsiya hajmi	Tarkibi
2-1	Yormali kasha	260 g	"Gerkules" suli yormasi - 50 g, shakar - 5 g, tuz - 0,5 g, qaynoq suv - 200 ml, sovuq sut - 100 ml
			< Tavsiyalar >
Yormani chuqur tarekaga soling, shakar va tuz qo'shing. Qaynagan suv, sut qo'shing va yaxshilab aralashtiring. Tayyorlashni boshlang.			
2-2	Go'shtli solyanka	340 g	(1) Yupqa piyoz – 45 g, mol go'shti bulyoni yoki quruq konsentratli suv – 350 ml (2) Kavar - 7 g, tuzlangan sara bodring - 50 g, pomidor pastasi - 10 g, zaytun - 16 g, zaytun suyuqligi - 20 g, dafna bargi - 1 dona, go'shtli assorti - 30 g, mol go'shti bulyoni yoki quruq konsentratli suv - 300 ml
			< Tavsiyalar >
Piyozni katta jomga soling, qaynayotgan (1) bulonni qo'shing. Tayyorlashni boshlang. Pech tovushli signal berganida boshqa masalliqarni (2) qo'shing. Barchasini yaxshilab aralashtiring, bulon, dafna bargi qo'shing va tayyorlash jarayonini davom ettiring.			
2-3	Karam sho'rva	340 g	(1) Qirilgan lavlagi - 50 g, to'g'ralgan karam - 20 g, qirilgan sabzi - 15 g, to'g'ralgan piyoz – 10 g, pomidor pastasi – 15 g, shakar – 5 g (2) Mol go'shti bulyoni yoki quruq konsentratli suv – 650 ml, dafna bargi - 1 dona, sirka 9 % - 5 ml (ta'bga ko'ra)
			< Tavsiyalar >
Barcha masalliqarni katta kosaga soling (1), qaynoq bulon (Mol go'shti buloni yoki quruq konsentratli suv - 650 ml) va dafna bargi qo'shing. Tayyorlashni boshlang.			

Kod	Oziq-ovqat	Porsiya hajmi	Tarkibi
2-4	Tovuqli ugra	350 g	Vermishel - 10 g, tovuq filesi - 50 g, qirilgan sabzi - 15 g, to'rg'algan piyoz - 10 g, tovuq go'shtidan tayyorlangan bulon yoki suvga aralashtirilgan bulon kubikchasi - 440 ml
			< Tavsiyalar >
Vermishelni katta jomga soling, qaynagan bulon va boshqa masalliqarni qo'shing. Yaxshilab aralashtiring va tayyorlashni boshlang.			
2-5	Azu	250 g	(1) Mayda to'g'ralgan cho'chqa bo'yni - 170 g, mayda to'g'ralgan piyoz - 20 g, tovuq bulyoni yoki quruq konsentratli suv - 100 ml (2) Sous uchun aralashma : Un – 5 g, tomat pastasi – 15 g, suv – 50 ml, qirilgan tuzlangan bodring – 30 g
			< Tavsiyalar >
Go'sht va piyozni ichi chuqur jomga joylashtiring va bulon qo'shing. (1) Tayyorlashni boshlang. Pech tovushli signal berishi bilan ag'daring, sous (2), sabzavotlar, bulon va go'shtni aralashtiring. Aralashtiring va tayyorlash jarayonini davom ettiring.			
2-6	Sabzavotli sho'rva	350 g	Muzlatilgan sabzavotlar - 150 g, sabzavotli bulon yoki suvga aralashtirilgan bulon kubikchasi - 300 ml
			< Tavsiyalar >
Barcha masalliqarni katta jomga soling va qaynagan bulon qo'shing. Tayyorlashni boshlang.			
2-7	Koreyscha ugra	120 g (1 xaltacha)	Koreyscha ugra 1 xaltacha, suv (xona haroratida)– 550 ml
			< Tavsiyalar >
Paketni ochib, ugra, sho'rva va suvni (550 ml) chuqur kosaga soling. Yaxshilab aralashtiring. Ovqat plyonkasi bilan o'rab, birnecha marta teshing. Mikroto'lqinli pechga qo'ying va tayyorlashni boshlang.			

Kod	Oziq-ovqat	Porsiya hajmi	Tarkibi	
2-8	Chuchvara sho'rva	185 g (15 dona)	Muzlatilgan chuchvara - 15 dona (10-12 g/dona), tovuq go'shtidan tayyorlangan bulon yoki suvga aralashtirilgan bulon kubikchasi - 600 ml, murch-no'xot - 3-5 dona, dafna bargi - 1 dona	
			< Tavsiyalar >	
			Barcha masallqlarni katta jomga soling va qaynagan bulon qo'shing. Tepadan pastga qarata aralashtiring. Tayyorlashni boshlang. Pech tovushli signal berganida oyoqchalarni ag'daring va tayyorlash jarayonini davom ettiring.	
2-9	Grechixa bo'tqasi	200 g	Grechixa bo'tqasi – 100 g, tuz – 2 g, Qaynoq suv – 300 ml	
			< Tavsiyalar >	
			Grechixa bo'tqasini chuqur kosaga seping va tuz qo'shing. Qaynagan suv qo'shing va yaxshilab aralashtiring. Tayyorlashni boshlang.	

ICHIMLIKLAR MENYUSI FUNKSIYASINI ISHLATISH

Ichimlik menyusi (☞) funksiyasi dasturlashtirilgan tayyorlash vaqtlarini o'z ichiga oladi. Ular uchun tayyorlash vaqtini yoki quvvat darajasini belgilash talab etilmaydi. Tayyorlanadigan porsiyalar miqdorini **doiraviy shkalani** buragan holda belgilashingiz mumkin.

 Faqat mikroto'lqinli pechda foydalanish uchun xavfsiz bo'lgan qabul qiluvchilardan foydalaning.

Eshikni oching. Tayyorlanayotgan taomni aylanuvchi patnisning markaziga qo'ying. Eshikchani yoping.

- Напитки (Ichimlik)** (☞) tugmasini bir yoki bir necha marta bosgan holda tayyorlanayotgan taom turini tanlang.



- СТАРТ/+30СЕК (+30s)** (◊) tugmasini bosing.

Natija :

Taom avvaldan dasturlashtirilgan parametrlarga muvofiq tayyorlanadi.

- Tayyorlash nihoyasiga yetishi bilan pech tovushli signal beradi va "End" to'rt marta mitillaydi. Keyin pech har daqiqada bir marta tovushli signal beradi.

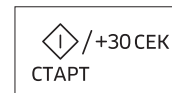

ICHIMLIKLAR MENYUSI DASTURLARINI ISHLATISH

Quyidagi jadvalda Ichimliklar menyusi xususiyati/tayyorlash dasturlari, miqdoriy xususiyatlari, masalliqdari va tegishli tavsiyalar keltirilgan.

Kod	Oziq-ovqat	Porsiya hajmi	Tarkibi
1	Limon va yalpizli choy	200-250 ml	Suv - 200 ml, choy bargi - 0,5 qoshiq, limon - 1 parrak, yalpiz - bir nechta bargi
			<p style="text-align: center;">< Tavsiyalar ></p> <p>Choy bargi, 1 parrak limon va yalpiz bargini suvga soling. Ustini yopmasdan isiting. Pech ichida birmuncha vaqt qoldiring. Finjonni olayotganda ehtiyot bo'ling. Filtrdan o'tkazing.</p>
2	Iltitgan shirin vino (Glintvein)	150-200 ml	Musallas - 150 ml, apelsin - 20 g, limon - 10 g, shakar - 10 g, dolchin - 1 qalamcha, qalampir-munchoq - 1 g
			<p style="text-align: center;">< Tavsiyalar ></p> <p>Barcha masalliqdarni aralashiring. Ustini yopmasdan isiting. Qaynatmang. Pech ichida birmuncha vaqt qoldiring. Finjonni olayotganda ehtiyot bo'ling.</p>
3	Dolchin va asalli choy	200-250 ml	Suv - 200 ml, dolchin - 1/2 qoshiq, asal - 1 qoshiq
			<p style="text-align: center;">< Tavsiyalar ></p> <p>Dolchinni suvga soling. Ustini yopmasdan isiting. Pech ichida birmuncha vaqt qoldiring. Finjonni olayotganda ehtiyot bo'ling. Iligunicha soviting. Asal qo'shing.</p>
4	Sut va kardamon qo'shilgan choy	200-250 ml	Choy barglari - 1 qoshiqcha, sut - 100 ml, suv - 100 ml, zanjabil - 1/2 qoshiqcha, kardamon - 1 dona, dolchin - 1/2 qoshiqcha, shakar - 2
			<p style="text-align: center;">< Tavsiyalar ></p> <p>Sut bilan suvni aralashirib, ziravor va choy barglari aralashmasini soling. Ustini yopmasdan isiting. Pech ichida birmuncha vaqt qoldiring. Finjonni olayotganda ehtiyot bo'ling. Filtrdan o'tkazing.</p>
5	Mevali ichimlik	200-250 ml	Suv - 200 ml, shakar - ta'bga ko'ra, yangi mevalar - 1 qoshiq.
			<p style="text-align: center;">< Tavsiyalar ></p> <p>Mevalarni suvga solib, ta'bga ko'ra shakar qo'shing. Ustini yopmasdan isiting. Pech ichida birmuncha vaqt qoldiring. Finjonni olayotganda ehtiyot bo'ling.</p>

Kod	Oziq-ovqat	Porsiya hajmi	Tarkibi
6	Zanjabil va limonli choy	200-250 ml	Suv - 200 ml, shakar - ta'bga ko'ra, limon - 1 parrak, zanjabil - ta'bga ko'ra, choy barglari - 0,5 qoshiqcha.
			<p style="text-align: center;">< Tavsiyalar ></p> <p>Choy barglarini suvga solib, ta'bga ko'ra limon parragi va zanjabil qo'shing. Ustini yopmasdan isiting. Pech ichida birmuncha vaqt qoldiring. Finjonni olayotganda ehtiyot bo'ling.</p>
7	Kakao	200-250 ml	Sut - 200 ml, shakar - 2 qoshiqcha, kakao - 1 qoshiqcha.
			<p style="text-align: center;">< Tavsiyalar ></p> <p>Sutga kakao va shakar soling. Ustini yopmasdan isiting. Pech ichida birmuncha vaqt qoldiring. Finjonni olayotganda ehtiyot bo'ling.</p>
8	Qaynoq shokolad	350-400 ml	Qora shokolad - 100 g, sut yoki qaymoq (10%) - 250 ml, suv - 1-2 qoshiq, shakar - ta'bga ko'ra, ko'pirtirilgan qaymoq - ta'bga ko'ra
			<p style="text-align: center;">< Tavsiyalar ></p> <p>Shokoladni yanching. Suv va sut qo'shib, aralashiring. Aralashmani ko'pirtiring. Ustini yopmasdan isiting. Pech ichida birmuncha vaqt qoldiring. Finjonni olayotganda ehtiyot bo'ling.</p>
9	Klyukvali mors	200 ml	Muzlatilgan klyukva - 40 g, shakar - 30 g, suv - 200 ml
			<p style="text-align: center;">< Tavsiyalar ></p> <p>Muzlatilgan klyukvani mikser yordamida maydalang. Barcha masalliqdarni jomga soling. Tayyorlashni boshlang. Sovuting va suzgichdan o'tkazing.</p>
10	Quruq mevalardan tayyorlangan kompot	200 ml	Turshak - 25 g, olxo'ri qoqi - 20 g, olma qoqi - 15 g, shakar - 10 g, limon kislotasi - 2 tomchi, qaynoq suv - 450 ml
			<p style="text-align: center;">< Tavsiyalar ></p> <p>Barcha masalliqdarni katta jomga soling va qaynoq suv qo'shing. Tayyorlashni boshlang.</p>

SOG'LOM TAOM TAYYORLASH XUSUSIYATLARIDAN FOYDALANISH

Sog'lom taom tayyorlash (☞☞) xususiyatlari o'n oltilta avvaldan dasturlangan tayyorlash vaqtiga ega. Ular uchun tayyorlash vaqtini yoki quvvat darajasini belgilash talab etilmaydi.

Avval tayyorlanayotgan taomni aylanuvchi patnisning markaziga qo'ying va eshikchani yoping.

1. Диетическое меню (Sog'lom taom tayyorlash)

(☞☞) tugmasini bir-ikki marta bosib, toifasini tanlang.

1. Sabzavot/don
2. Parranda go'shti/Baliq



2. Doiraviy shkalani buragan holda taom vaznini o'rming.

(Yon tomondagi jadvalga qarang).

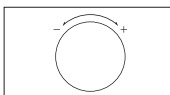

3. СТАРТ/+30CEK (+30s) (◇) tugmasini bosib.

Natija : Tayyorlash boshlanadi. Tayyorlash yakunlangandan keyin.

- 1) Pech 4 marta tovushli signal beradi.
- 2) Yakunlanganini eslatish signali (bir daqiqqa intervali bilan) 3 marta beriladi.
- 3) Display yana joriy vaqtni ko'rsatadi.

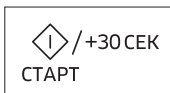

☑ Faqat mikroto'lqinli pechda foydalanish uchun xavfsiz bo'lgan qabul qiluvchilardan foydalaning.

SOG'LOM TAOM TAYYORLASH DASTURLARINI ISHLATISH: SABZAVOT/DON

Quyidagi jadvalda sabzavot yoki don tayyorlash uchun 10 ta sog'lom parhez avtomatik dasturi keltirilgan. Unda miqdorlar, kutish vaqtlari va tegishli tavsiyalar keltiriladi. 1-10 dasturlari faqat mikroto'lqin rejimida ishlaydi.

Kod	Oziq-ovqat	Porsiya (g)	Ushlab turish vaqti (daq)	Tavsiyalar
1-1	Brokkoli	250	1-2	Toza yangi uzilgan brokkolini yuving va tozalang hamda gulchalar tayyorlang. Ularni qopqoqli shisha idishga tekis joylashtiring. Tayyorlayotganda 250 uchun 30 ml (2 qoshiq) suv qo'shing. Idishni aylanuvchi patnisning markaziga joylashtiring. Yopilgan holda pishiring. Tayyorlagandan keyin aralashtiring.
1-2	Sabzi	250	1-2	Sabzini chaying, tozalang va bir xil o'lchamlarni tayyorlang. Ularni qopqoqli shisha idishga tekis joylashtiring. 250 g tayyorlash uchun 30 ml (2 qoshiq) suv qo'shing. Idishni aylanuvchi patnisning markaziga qo'ying. Yopilgan holda pishiring. Tayyorlagandan keyin aralashtiring.
1-3	Ko'k loviya	250	1-2	Ko'k loviyalarni chaying va tozalang. Ularni qopqoqli shisha idishga tekis joylashtiring. 250 g tayyorlash uchun 30 ml (2 qoshiq) suv qo'shing. Idishni aylanuvchi patnisning markaziga qo'ying. Yopilgan holda pishiring. Tayyorlagandan keyin aralashtiring.
1-4	Ismalloq	150	1-2	Ismalloqni yuving va tozalang. Qopqoqli shisha idishga joylashtiring. Suv qo'shmang. Idishni aylanuvchi patnisning markaziga joylashtiring. Yopilgan holda pishiring. Tayyorlagandan keyin aralashtiring.
1-5	So'tali makkajo'xori	250	1-2	So'tali makkajo'xorini yuving va tozalang hamda oval shaklidagi shisha idishga qo'ying. Mikroto'lqinli pech uchun mo'ljallangan plyonka bilan yoping va tirqish oching.

Kod	Oziq-ovqat	Porsiya (g)	Ushlab turish vaqti (daq)	Tavsiyalar
1-6	Archilgan kartoshka	250	2-3	Kartoshkani yuving va po'stini arting, bir xil o'lchamlarda to'rg'ang. Ularni qopqoqli shisha idishga joylashtiring. 45-60 ml (3-4 osh qoshiq) suv qo'shing. Idishni aylanuvchi patnisning markaziga joylashtiring. Yopilgan holda pishiring.
1-7	Jigarrang guruch	125	5-10	Qopqoqli pechda foydalanishga mo'ljallangan katta shisha idishdan foydalaning. Ikki baravar ko'p sovuq suv qo'shing (1/4 l). Yopilgan holda pishiring. Kutish vaqtidan avval aralashtiring va tuz hamda ko'katlar qo'shing.
1-8	Elanmagan undan qilingan makaron	125	1	Qopqoqli pechda foydalanishga mo'ljallangan katta shisha idishdan foydalaning. 1/2 litr qaynoq suv, bir chimdim tuz qo'shing va yaxshilab aralashtiring. Qopqog'ini yopmasdan tayyorlang. Kutib turish vaqtidan avval aralashtiring va dasturxonga tortishdan avval suvini qoldirmasdan to'kib tashlang.
1-9	Olabuta	125	1-3	Qopqoqli pechda foydalanishga mo'ljallangan katta shisha idishdan foydalaning. Ikki barobar miqdorda sovuq suv qo'shing (250 ml). Yopilgan holda pishiring. Kutish vaqtidan avval aralashtiring va tuz hamda ko'katlar qo'shing.
1-10	Bulgur	125	2-5	Qopqoqli pechda foydalanishga mo'ljallangan katta shisha idishdan foydalaning. Ikki barobar miqdorda sovuq suv qo'shing (250 ml). Yopilgan holda pishiring. Kutish vaqtidan avval aralashtiring va tuz hamda ko'katlar qo'shing.

SOG'LOM TAOM TAYYORLASH DASTURLARINI ISHLATISH: PARRANDA/BALIQ

Quyidagi jadvalda 6 ta sog'lom parhez avtomatik dasturi, mahsulot hajmlari, kutish vaqti va tegishli tavsiyalar keltirilgan. 1-6 dasturlari faqat mikroto'lqin rejimida ishlaydi.

Kod	Oziq-ovqat	Porsiya (g)	Ushlab turish vaqti (daq)	Tavsiyalar
2-1	Tovuq ko'kraklari	250	2	Bo'laklarni yuving va sopol idishga joylashtiring. Mikroto'lqinli pech uchun mo'ljallangan yopishqoq plyonka bilan yoping. Plyonkani teshing. Idishni aylanuvchi patnisga qo'ying.
2-2	Kurka ko'kraklari	250	2	Bo'laklarni yuving va sopol idishga joylashtiring. Mikroto'lqinli pech uchun mo'ljallangan yopishqoq plyonka bilan yoping. Plyonkani teshing. Idishni aylanuvchi patnisga qo'ying.
2-3	Yangi baliq filesi	250	1-2	Baliqni yuvib, sopol idishga joylashtiring, 1 qoshiq limon sharbati qo'shing. Mikroto'lqinli pech uchun mo'ljallangan yopishqoq plyonka bilan yoping. Plyonkani teshing. Idishni aylanuvchi patnisga qo'ying.
2-4	Yangi losos filesi	150	1-2	Baliqni yuvib, sopol idishga joylashtiring, 1 qoshiq limon sharbati qo'shing. Mikroto'lqinli pech uchun mo'ljallangan yopishqoq plyonka bilan yoping. Plyonkani teshing. Idishni aylanuvchi patnisga qo'ying.
2-5	Yangi krevetkalar	250	1-2	Krevetkalarni chayib, sopol idishga soling, 1 qoshiq limon sharbati qo'shing. Mikroto'lqinli pech uchun mo'ljallangan yopishqoq plyonka bilan yoping. Plyonkani teshing. Idishni aylanuvchi patnisga qo'ying.
2-6	Yangi forel	250	2	2 ta butun baliqni pechga chidamli idishga joylashtiring. Bir chimdim tuz, 1 qoshiq limon sharbati va ko'kat qo'shing. Mikroto'lqinli pech uchun mo'ljallangan yopishqoq plyonka bilan yoping. Plyonkani teshing. Idishni aylanuvchi patnisga qo'ying.

TEZLASHTIRILGAN AVTOMATIK TARZDA MUZDAN TUSHIRISH FUNKSIYASIDAN FOYDALANISH

Avtomatik tez muzdan tushirish (**) xususiyati go'sht, parranda, baliq va mevalarni muzdan tushirishga imkon beradi. Muzdan tushirish vaqti va quvvat darajasi avtomatik ravishda o'rnatiladi.

Dastur va mahsulotlar og'irligini tanlashning o'zi yetarli.

Faqat mikroto'lqinli pechga mo'ljallangan idish ishlatilg.

Avval muzlatilgan taomni aylanuvchi patnisning markaziga qo'ying va eshikchani yoping.

1. Ускоренная разморозка (Tez muzdan tushirish) (***) tugmasini bir yoki bir necha marta bosgan holda tayyorlanayotgan taom turini tanlang.



2. Doiraviy shkalani buragan holda taom vaznini o'rnatilg.

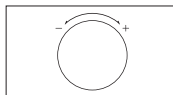

3. СТАРТ/+30CEK (+30s) (◇) tugmasini bosilg.

Natija :

- Muzdan tushirish boshlanadi.
- Muzdan tushirish vaqtida pech mahsulotlarni ag'darish kerakligini eslatish uchun tovushli signal beradi.
- (◇) tugmasini yana bosib, muzdan tushirish jarayonini tugatilg.

Taomni qo'l rejimida ham muzdan tushirish mumkin. Buning uchun quvvat darajasi 180 Vt bo'lgan mikroto'lqin rejimida taom tayyorlash/isitish funksiyasini tanlang. Batafsil ma'lumot uchun 15-sahifadagi "Taom tayyorlash/isitish" bo'limiga qarang.

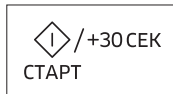

TEZLASHTIRILGAN AVTOMATIK TARZDA MUZDAN TUSHIRISH DASTURLARI

Quyidagi jadvalda Tez muzdan tushirish rejimining turli dasturlari, mahsulot hajmi, kutish vaqti va tegishli tavsiyalar keltirilgan.

Muzdan tushirishdan avval har qanday o'rnama materiallarni olib tashlash kerak.

Go'sht, parranda, baliq, mevalar/reza mevalarni sopol tarelkaga joylashtirilg.

Kod/Taom	Porsiya (g)	Ushlab turish vaqti (daq)	Tavsiyalar
1. Go'sht	200-1500	20-60	Chetlarini alyuminiy folga bilan yoping. Pech tovushli signal berganida go'shtni aylantirilg. Ushbu dastur mol go'shti, qo'y go'shti, cho'chqa go'shti, bifshtekslar, to'qmoqlangan go'sht va qiymani muzdan tushirish uchun mo'ljallangan.
2. Parranda	200-1500	20-60	Oyoqlari va qanotlarining uchini alyuminiy folga bilan yoping. Pech tovushli signal berganida parranda go'shtini aylantirilg. Bu dastur butun tovuq va tovuq bo'laklarini tayyorlash uchun mosdir.
3. Baliq	200-1500	20-50	Butun baliqning dumini alyuminiy folga bilan yoping. Pech tovushli signal berganida baliqni aylantirilg. Bu dastur butun baliq va baliq bo'laklarini tayyorlash uchun mosdir.
4. Mevalar/ Reza mevalar	100-600	5-20	Mevalarni yassi shisha idishga bir tekis qilib joylashtirilg. Bu dastur barcha turdagi mevalar uchun mos keladi.

Mahsulotlarni qo'lda muzdan tushirish uchun qo'lda muzdan tushirish funksiyasini va 180 Vt ga teng quvvat darajasini tanlang. Qo'lda muzdan tushirish va muzdan tushirish vaqti to'g'risida qo'shimcha ma'lumot olish uchun 32-33 sahifaga qarang.

ISSIQ SAQLASH XUSUSIYATLARIDAN FOYDALANISH

Issiq saqlash (🔥) xususiyati taom dasturxonga tortilgunicha issiq saqlaydi. Tortishga tayyor bo'lgunicha taomni issiq saqlash uchun shu funksiyadan foydalaning.

Issiq saqlash rejimi 99 daqiqa ishlaydi.

- 1. Поддержание тепла (Issiq saqlash)** (🔥) tugmasini bosing.



- Isitish vaqtini belgilamoqchi bo'lsangiz, **doiraviy shkalani** burang. (Boshlanishida isitish vaqti 99 daqiqa qilib qo'yiladi.)

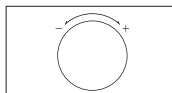

- СТАРТ/+30СЕК (+30s)** (⬅) tugmasini bosing. Taomni isitishni to'xtatish uchun eshikni oching yoki **СТОП/ЭКО (ТО'XTATISH/EKO)** (🔥/🔌) tugmasini bosing.

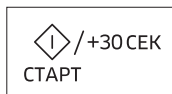

- ☑️ Sovuq taomlarni isitish uchun bu funksiyadan foydalanmang. Bu dastur hozirgina pishgan taomni issiq saqlashga mo'ljallangan.
- ☑️ Taomni uzoq vaqt (1 soatdan oshiq) issiq saqlash tavsiya etilmaydi, chunki haddan tashqari pishib ketadi. Issiq taom tez buziladi.
- ☑️ Qopqoq yoki plastik o'ram bilan yopmang.
- ☑️ Taomni qalin qo'lqop bilan oling.

TOVUSHLI SIGNALNI O'CHIRIB QO'YISH

Siz istalgan vaqtda tovushli signalni o'chirib qo'yishingiz mumkin.

- СТОП/ЭКО (ТО'XTATISH/EKO)** (🔥/🔌) va **СТАРТ/+30СЕК (+30s)** (⬅) tugmalarini bir vaqtda bosing.



Natija :

- Displayda quyidagi ko'rsatkich chiqadi.
OFF
- Pech har safar tugma bosilganida tovushli signal bermaydi.

- Tovushli signalni yana yoqib qo'yish uchun **СТОП/ЭКО (ТО'XTATISH/EKO)** (🔥/🔌) va **СТАРТ/+30СЕК (+30s)** (⬅) tugmalarini yana birga bosing.



Natija :

- Displayda quyidagi ko'rsatkich chiqadi.
ON
- Pech yana tovushli signal bera boshlaydi.

МИКРОТО'LQINLI PECHNI XAVFSIZLIK MAQSADIDA BLOKIROVKA QILISH

Ushbu mikroto'lqinli pechda ichki o'rnatilgan Bola xavfsizligi dasturi mavjud, u bola yoki pechdan foydalanishni bilmaydigan odam tasodifiy tarzda pechni yoqib qo'ymasligi uchun pechdan foydalanishni "blokirovka" qilishga imkon beradi. Pechdan blokirovkani istalgan vaqtda olib tashlash mumkin.

- Замок от детей (Bolalardan qulflash)** (🔒) tugmasini bir soniya bosing.

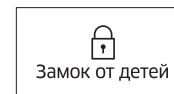

Natija :

- Pech blokirovka qilinadi (funktsiyalarni tanlab bo'lmaydi).
- Displayda "L" chiqadi.

- Pech qulfini ochish uchun **Замок от детей (Bolalardan qulflash)** (🔒) tugmasini bir soniya bosib turing.

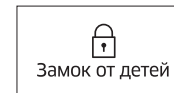

Natija : Pechdan odatdagidek foydalanish mumkin.

IDISHLARNI TANLASH BO'YICHA YO'RIQNOMA

Mikroto'lqinli pechda yaxshi taom tayyorlash uchun mikroto'lqinlar taom ichiga kirishlari va foydalaniladigan idishlardan qaytmasliklari va ularga singmasliklari kerak. Shuning uchun idishlarni tanlashda juda ehtiyot bo'lish kerak. Agar idishda mikroto'lqinli pechlarda foydalanish mumkinligi ko'rsatib qo'yilgan bo'lsa, undan foydalanish mumkin. Quyidagi jadvalda turli oshxona anjomlari keltirilgan va ularning mikroto'lqinli pechda foydalanish mumkinligi va qay tarzda foydalanilishi kerakligi ko'rsatilgan.

Oshxona anjomlari	Mikroto'lqinli pechda foydalanish uchun xavfsiz	Sharhlar
Alyuminiy folga	✓ X	Taomning ba'zi joylarini kuyib ketishdan himoya qilish uchun oz miqdorda ishlatish mumkin. Agar folga pech devoriga juda yaqin joylashgan bo'lsa yoki folga juda ko'p miqdorda ishlatilayotgan bo'lsa, elektr yoyi hosil bo'lishi mumkin.
Qizartiruvchi idish	✓	Oldindan 8 daqiqadan ko'p qizdirmang.
Chinni va sopol buyumlar	✓	Odatda chinni, keramika, sir bilan qoplangan keramika va Xitoy chinnisi, agar ularda metall bezak bo'lmasa, mos keladi.
Bir martalik plastik tog'orachalar	✓	Ba'zi muzlatilgan mahsulotlar ana shunday tog'orachalarga solinib o'raladi.
Tez tayyorlanadigan mahsulotlar o'rami		
• Polistirol stakan va konteynerlar	✓	Taomni isitish uchun foydalanish mumkin. Qizib ketsa, polistirol erishi mumkin.
• Qog'oz paketlar yoki gazeta	X	Yonib ketishi mumkin.
• Ikkilamchi xom-ashyodan tayyorlangan qog'oz yoki metall bezak	X	Elektr yoyini keltirib chiqarishi mumkin.
Shisha idish		
• Toblangan shishadan tayyorlangan idish	✓	Metall bezagi bo'lmasa, ishlatish mumkin.

Oshxona anjomlari	Mikroto'lqinli pechda foydalanish uchun xavfsiz	Sharhlar
• Yupqa shisha idish	✓	Taom va suyuqliklarni isitish uchun foydalanish mumkin. Yupqa shisha keskin qizigan paytda sinishi yoki yoriishi mumkin.
• Shisha bankalar	✓	Qopqog'ini olib qo'yish kerak. Faqat isitish uchun yaroqli.
Metal		
• Idishlar	X	Elektr yoyini yoki alanganishni keltirib chiqarishi mumkin.
• Paketlarni bog'lash uchun buralgan simlar	X	
Qog'oz		
• Tarelka, stakan, saftkalar va oshxona qog'oz	✓	Qisqa vaqtida tayyorlash va isitish uchun. Shuningdek, ortiqcha namlikni yutish uchun yaroqli.
• Ikkilamchi xomashyodan qayta ishlangan qog'oz	X	Elektr yoyini keltirib chiqarishi mumkin.
Plastik		
• Konteynerlar	✓	Ayniqsa, agar bu issiqlikka chidamli termoplastik bo'lsa. Boshqa ayrim plastiklar yuqori harorat ta'sirida qiyshayib qolishi, rangini yo'qotishi mumkin. Melaminli plastikdan foydalanmang.
• Qoplovchi plyonka	✓	Namlikni ushlab turish uchun qo'llanilishi mumkin. Taomga tegmasligi kerak. Plyonkani olayotganda ehtiyot bo'ling, chunki tashqariga issiq bug' chiqadi.
• Muzlatish uchun paketlar	✓ X	Ularni qaynatish mumkin bo'lsa yoki ular pechda ishlatish uchun yaroqli bo'lsa. Germetik yopilgan bo'lmasligi kerak. Zarurat tug'ilganida, ularni vilka bilan teshing.
Parafinlangan yoki yog' o'tkazmaydigan qog'oz	✓	Namlikni ushlab turish va sachrashning oldini olish uchun ishlatilishi mumkin.

✓ : Tavsiya

✓X : Ehtiyotkorlik bilan foydalaning

X : Foydalanish xavfsiz emas

TAOM TAYYORLASH BO'YICHA YO'RIQNOMA

MIKROTO'LQINLAR

Mikroto'lqinlar quvvati taomda mavjud bo'lgan suv, yog' va shakarga tortilgan va singgan holda deyarli taomning ichiga kiradi.

Mikroto'lqinlar taom molekulalarini tezroq tebranishga majbur qiladi. Bu molekulalarning tez tebranishlari sirpanish hosil qiladi, sirpanish natijasida hosil bo'lgan issiqlik esa taomni pishiradi.

TAOM TAYYORLASH

Mikroto'lqinli pech uchun oshxona idishlari:

Oshxona idishlari tayyorlashning eng yuqori darajada samarali bo'lishini ta'minlash uchun mikroto'lqinlarga o'zlari orqali o'tishiga imkon berishlari kerak. Mikroto'lqinlar zanglamaydigan po'lat, alyuminiy va mis kabi metallardan qaytadi, biroq ular sopol, shisha, chinni va plastmassa hamda qog'oz va yog'ochlardan o'ta oladilar. Shuning uchun tayyorlashda metall idishlardan foydalanish taqiqlanadi.

Mikroto'lqinli pechda tayyorlash mumkin bo'lgan mahsulotlar:

Mikroto'lqinli pechda mahsulotlarning juda ko'p turlarini, jumladan yangi uzilgan yoki muzlatilgan sabzavotlar, mevalar, makaron mahsulotlari, guruch, dukkakli mahsulotlar, baliq va go'sht kabilarni tayyorlash mumkin. Mikroto'lqinli pechda yana souslar, qaynatilgan kremlar, sho'rvalar, bug'li pudinglar, konservalar, ziravorlarni ham tayyorlash mumkin. Umuman olganda oshxona plitasida tayyorlanadigan har qanday taomlarni mikroto'lqinli pechda tayyorlash mumkin. Masalan, yog' yoki shokoladni eritish mumkin (maxsus maslahatlar berilgan bo'limga qarang).

Tayyorlash vaqtida qopqoqdan foydalanish

Tayyorlash vaqtida taomning ustini yopib qo'yish juda muhim, chunki bug'lanayotgan suv tayyorlash jarayoniga o'z hissasini qo'shuvchi bug'ga aylanadi. Taomni turli usullarda o'rash mumkin, masalan, keramik idish, plastik qopqoq yoki mikroto'lqinga mos keladigan oziq-ovqat plyonkasi.

Kutish vaqti

Tayyorlash nihoyasiga yetgandan keyin taomning barcha qismlari bo'yicha haroratning tenglashishi uchun biroz kutish juda muhimdir.

Muzlatilgan sabzavotlarni tayyorlash bo'yicha qo'llanma

Qopqoqli issiqqa chidamli shishadan qilingan mos kosadan foydalaning. Qopqoqli yopgan holda jadvalda ko'rsatilgan eng kam vaqt davomida tayyorlang. Keyin istalgan natijani olguncha tayyorlashni davom ettiring.

Tayyorlash vaqtida ikki marta va tayyorlash nihoyasiga yetgandan keyin bir marta aralashiring. Tayyorlash nihoyasiga yetgandan keyin tuz, ziravorlar yoki sariyog' qo'shing. Kutish vaqtida yopib qo'ying.

Oziq-ovqat	Porsiya (g)	Quvvat (Vt)	Vaqt (daq.)	Ushlab turish vaqti (daq)	Ko'rsatmalar
Ismaloq	150	600	4½-5½	2-3	15 ml (1 osh q.) sovuq suv qo'shing.
Brokkoli	300	600	9-10	2-3	30 ml (2 q.) sovuq suv qo'shing.
No'xat	300	600	7½-8½	2-3	15 ml (1 osh q.) sovuq suv qo'shing.
Ko'k loviya	300	600	8-9	2-3	30 ml (2 q.) sovuq suv qo'shing.
Sabzavotlar aralashmasi (sabzi/no'xot/makkajo'xori)	300	600	7½-8½	2-3	15 ml (1 osh q.) sovuq suv qo'shing.
Sabzavotlar aralashmasi (xitoycha uslubda)	300	600	8-9	2-3	15 ml (1 osh q.) sovuq suv qo'shing.

Guruch va makaron mahsulotlarini tayyorlash bo'yicha qo'llanma

Guruch: Qopqoqli issiqlikka chidamli shishadan qilingan katta kosadan foydalaning - tayyorlash jarayonida guruchning hajmi ikki marta ortadi. Yopilgan holda pishiring. Tayyorlash nihoyasiga yetishi bilan kutishdan avval guruchni aralash tiring va tuz yoki o'tlar va yog' qo'shing. Eslatma: tayyorlash vaqti tugaganida guruch suvni to'liq shimib olmagan bo'lishi mumkin.

Makaron: Qopqoqli issiqlikka chidamli shishadan qilingan katta kosadan foydalaning. Qaynoq suv, bir chimdim tuz qo'shing va yaxshilab aralash tiring. Qopqog'ini yopmasdan tayyorlang. Pishirish vaqti va undan keyin vaqti-vaqti bilan aralash tirib turing. Kutib turish vaqtida qopqoq bilan yoping, keyin suvini qoldirmasdan to'kib tashlang.

Oziq-ovqat	Porsiya (g)	Quvvat (Vt)	Vaqt (daq.)	Ushlab turish vaqti (daq)	Ko'rsatmalar
Oq guruch (bug'langan)	250	800	16-17	5	500 ml sovuq suv qo'shing.
Jigarrang guruch (bug'langan)	250	800	21-22	5	500 ml sovuq suv qo'shing.
Guruch aralashmasi (guruch + yovvoyi guruch)	250	800	17-18	5	500 ml sovuq suv qo'shing.
Aralash bo'tqa (guruch + boshoqli o'tlar)	250	800	18-19	5	400 ml sovuq suv qo'shing.
Makaron	250	800	11-12	5	1000 ml issiq suv qo'shing.

Yangi uzilgan sabzavotlarni tayyorlash bo'yicha ko'rsatmalar

Qopqoqli issiqqa chidamli shishadan qilingan mos kosadan foydalaning. Aralashmaning har 250 grammiga boshqacha tavsiya qilinmagan hollarda 30-45 ml (2-3 osh qoshiq) suv qo'shing - jadvalga qarang. Qopqoqni yopgan holda jadvalda ko'rsatilgan eng kam vaqt davomida tayyorlang. Keyin istalgan natijani olguncha tayyorlashni davom ettiring. Tayyorlash vaqtida bir marta va tayyorlash nihoyasiga yetgandan keyin bir marta aralash tiring. Tayyorlash nihoyasiga yetgandan keyin tuz, ziravorlar yoki sariyog' qo'shing. 3 daqiqaga teng kutish vaqtida yopib qo'ying.

Maslahat: Yangi uzilgan sabzavotlarni bir xil o'lchamdagi bo'laklarga kesing. Sabzavotlar qanchalik mayda bo'lsa, taom shunchalik tez tayyor bo'ladi.

Barcha yangi uzilgan sabzavotlar mikroto'liqini pechning to'liq quvati bilan (800 Vt) tayyorlanishi kerak.

Oziq-ovqat	Porsiya (g)	Vaqt (daq.)	Ushlab turish vaqti (daq)	Ko'rsatmalar
Brokkoli	250 500	4-4½ 7-7½	3	Bir xil o'lchamdagi to'pgullar tayyorlang. To'pgullarni poyallari bilan taomning markaziga joylashtiring.
Bryussel karami	250	5½-6½	3	60-75 ml (4-5 qoshiq) sovuq suv qo'shing.
Sabzi	250	4½-5	3	Sabzini bir xil o'lchamlarda to'g'rang.
Gulkaram	250 500	5-5½ 8½-9	3	Bir xil o'lchamdagi to'pgullar tayyorlang. Katta to'pgullarni ikkiga bo'ling. To'pgullarni poyallari bilan taomning markaziga joylashtiring.
Qovoqchalar	250	3½-4	3	Qovoqchani mayda qilib to'rg'ang. 30 ml (2 osh qoshiq) suv yoki bir bo'lak sariyog' qo'shing. Yumshoq bo'lgunicha tayyorlang.
Baqqlajon	250	3½-4	3	Baqqlajonni mayda qilib to'g'rang va 1 qoshiq limon sharbati seping.
Porey piyozini	250	4½-5	3	Porey piyozini mayda qilib to'g'rang.
Qo'ziqorin	125 250	1½-2 3-3½	3	Mayda butun va maydalangan qo'ziqorinlarni tayyorlang. Suv qo'shmang. Limon sharbatini seping. Tuz va murch qo'shing. Dasturxoniga tortishdan avval suyuqlik quyung.

Oziq-ovqat	Porsiya (g)	Vaqt (daq.)	Ushlab turish vaqti (daq)	Ko'rsatmalar
Piyoz	250	5½-6	3	Piyozni to'g'rang yoki ko'ndalangiga kesing. Faqat 15 ml (1 qoshiq) sovucq suv qo'shing.
Qalampir	250	4½-5	3	Garmdorini mayda qilib to'g'rang.
Kartoshka	250 500	4-5 7½-8½	3	Tozalangan kartoshkani torting va taxminan bir xil o'lchamlarda qilib ikkiga yoki to'rtga bo'ling.
Bryukva	250	5-5½	3	Bryukvani mayda qilib to'g'rang.

TAOMNI ISITISH

Ushbu mikroto'liqinli pechda taomlarni oddiy duxovka yoki oshxona pechiga qaraganda anchagina tezroq isitish mumkin. Keyingi sahifadagi jadvalda keltirilgan quvvat darajalari va isitish vaqt oraliqlariga amal qiling. Vaqt oraliqlari taxminan +18 °C dan +20 °C gacha bo'lgan xona haroratiga ega bo'lgan suyuqliklar va harorati taxminan +5 °C dan +7 °C gacha bo'lgan sovutilgan mahsulotlar uchun ko'rsatilgan.

Taomlarni joylashtirish va qopqoqdan foydalanish

Yirik ovqatlarni, masalan, go'sht bo'laklarini isitmaslikka harakat qiling– ularni uzoq vaqt isitishga to'g'ri keladi va chetlari haddan tashqari quruqlashadi. Kichkina bo'laklar anchagina yaxshi isiydi.

Quvvat darajalari va aralashtirish

Ayrim mahsulotlarni 800 Vt quvvatda isitish mumkin bo'lsa, boshqalarini 600 Vt, 450 Vt va hattoki 300 Vt quvvatda isitish kerak bo'ladi.

Qo'shimcha ko'rsatmalar olish uchun jadvalga qarang. Umuman olganda kamroq quvvatda juda tez isiydigan tansiq taomlar, katta miqdordagi taomlar va ovqatlarini isitish qulay (masalan, shirin piroglar).

Yaxshi natija olish uchun taomni isitish paytida aralashtirib turing yoki ag'daring. Iloji bo'lsa, dasturxonga tortishdan avval yana aralashtiring.

Suyuqliklar va bolalarning ovqatlarini isitishda ayniqsa ehtiyot bo'ling. Suyuqlikning qaynab ketishi va kuyib qolishni oldini olish uchun isitish vaqtida va isitgandan keyin uni aralashtiring. Uni kutish vaqtida mikroto'liqinli pechda qoldiring. Suyuqlikka plastmassa qoshiq yoki shisha tayoqchani solish tavsiya qilinadi. Ortiqcha qizib ketishiga yo'l qo'ymang (bunda taom buzilishi mumkin).

Kamroq isitish vaqtini o'rnatish, keyin esa zarur bo'lgan hollarda vaqt qo'shish ma'qulroqdir.

Isitish va kutish vaqti

Mahsulotni ilk marta isitganda buning uchun qancha vaqt ketganligini yozib qo'yning va ushbu qiymatdan keyinchalik foydalaning.

Taomning to'liq isiganligini albatta tekshiring.

Isitgandan keyin haroratning butun taom bo'ylab tenglashishi uchun biroz kuting.

Agar jadvalda boshqa qiymat ko'rsatilmagan bo'lsa, jadvalda boshqasi tavsiya qilinmagan bo'lsa, kutish vaqti 2-4 daqiqani tashkil qiladi.

Suyuqliklar va bolalarning ovqatini isitishda ayniqsa ehtiyot bo'ling. Yana "Ehtiyot choralari" bo'limiga qarang.

SUYUQLIKLARNI ISITISH

Suyuqliklarning barcha qismlaridagi harorat tenglashishi uchun pech o'chirilgandan keyin kamida 20 soniya kuting. Zarur bo'lgan hollarda suyuqlikni aralashtiring va isitilgandan keyin uni DOIMO aralashtiring. Suyuqliklarning qaynab ketishi va kuyib qolishni oldini olish uchun ichimlik solingan stakanga qoshiqcha yoki shisha tayoqcha soling va isitish vaqtida va isitgandan keyin uni aralashtiring.

Suyuqliklar va taomlarni isitish

Jadvalda ko'rsatilgan quvvat darajalari va vaqt oraliqlaridan isitishdagi qo'llanma sifatida foydalaning.

Oziq-ovqat	Porsiya	Quvvat (Vt)	Vaqt (daq.)	Ushlab turish vaqti (daq)	Ko'rsatmalar
Ichimliklar (qahva, choy va suv)	150 ml (1 piyola)	800	1-1½	1-2	Suyuqlikni sopol idishga quyuing va qopqoq'ini yopmagan holda isiting. Idish/stakanni aylantiruvchi patnisning markaziga joylashtiring. Kutish vaqti davomida pechning ichida qoldiring va yaxshilab aralashtiring.
	250 ml (1 stakan)		1½-2		
Sho'iva (sovutilgan)	250 g	800	3-3½	2-3	Chuqur sopol tarelkaga quyuing. Plastmassa qopqoq bilan yoping. Isitgandan keyin yaxshilab aralashtiring. Dasturxonga tortishdan avval yana aralashtiring.

Oziq-ovqat	Porsiya	Quvvat (Vt)	Vaqt (daq.)	Ushlab turish vaqti (daq)	Ko'rsatmalar
Dimlangan go'sht yoki baliq (sovutilgan)	350 g	600	5½-6½	2-3	Dimlangan go'sht yoki baliqni chuqur sopol idishga soling. Plastmassa qopqoq bilan yoping. Isitish vaqtida vaqti-vaqti bilan aralashtirib turing va kutish vaqtdan hamda dasturxonga tortishdan avval yana aralashtiring.
Sousli makaron (sovutilgan)	350 g	600	4½-5½	3	Makaron mahsulotlarini (masalan, spagetti yoki tuxumli ugra) tekis sopol idishga soling. Mikroto'lqinli pech uchun mo'ljallangan yopishqoq plyonka bilan yoping. Dasturxonga tortishdan avval aralashtiring.
Masalliqli va sousli un mahsulotlari (sovutilgan)	350 g	600	5-6	3	Masalliqli un mahsulotini (masalan, ravioli, chuchvara) chuqur sopol idishga soling. Plastmassa qopqoq bilan yoping. Isitish vaqtida vaqti-vaqti bilan aralashtirib turing va kutish vaqtdan hamda dasturxonga tortishdan avval yana aralashtiring.
Tayyor taom (sovutilgan)	350 g	600	5½-6½	3	2-3 ta sovutilgan masalliqlardan qilingan taomni sopol idishga soling. Mikroto'lqinli pech uchun mo'ljallangan yopishqoq plyonka bilan yoping.

BOLALAR TAOMLARINI ISITISH

BOLALAR TAOMLARI: Taomni chuqur sopol idishga soling. Plastmassa qopqoq bilan yoping. Isitgandan keyin yaxshilab aralashtiring!
Ovqatlantirishdan avval 2-3 daqiqa kuting. Yana aralashtiring va haroratni tekshiring. Dasturxonga tortishda tavsiya qilingan harorat: 30-40 °C.

BOLALAR SUTI: Sutni sterilangan shisha butilkaga quyning. Berkitmagan holda isiting. Sutni hech qachon butilkaga so'rg'ich kiydirilgan holda isitmang, ortiqcha qizib ketganda butilka portlab ketishi mumkin. Kutib turish vaqti oldidan va keyin silkiting! Bolalar suti yoki taomini bolaga berishdan avval doimo haroratini yaxshilab tekshiring. Dasturxonga tortishda tavsiya qilingan harorat: 37 °C.

IZOH: Kuyishning oldini olish uchun bolaga berishdan avval bolalar taomlarining haroratini juda puxta tekshirish lozim.
Quyidagi jadvalda ko'rsatilgan quvvat darajalari va isitish vaqt oraliqlariga amal qiling.

Chaqaloq ovqati va sutini isitish

Jadvalda ko'rsatilgan quvvat darajalari va vaqt oraliqlaridan isitishdagi qo'llanma sifatida foydalaning.

Oziq-ovqat	Porsiya	Quvvat (Vt)	Vaqt	Ushlab turish vaqti (daq)	Ko'rsatmalar
Bolalar taomi (sabzavotlar + go'sht)	190 g	600	30 son.	2-3	Taomni chuqur sopol tarelkaga soling. Yopilgan holda pishiring. Tayyorlash vaqtdan keyin aralashtiring. 2-3 daqiqa kuting. Bolaga berishdan avval yaxshilab aralashtiring va haroratini puxta tekshiring.

Oziq-ovqat	Porsiya	Quvvat (Vt)	Vaqt	Ushlab turish vaqti (daq)	Ko'rsatmalar
Bolalar bo'tqasi (yorma + sut + mevalar)	190 g	600	20 sek.	2-3	Taomni chuqur sopol tarelkaga soling. Yopilgan holda pishiring. Tayyorlash vaqtidan keyin aralashiring. 2-3 daqiqa kuting. Bolaga berishdan avval yaxshilab aralashiring va haroratini puxta tekshiring.
Bolalar suti	100 ml 200 ml	300	30-40 son. 50 soniyadan 1 daqiqagacha	2-3	Yaxshilab silkiting yoki aralashiring va sterilangan shisha butilkaga quyung. Butilkani aylanuvchi patnisning markaziga qo'ying. Qopqog'ini yopmasdan tayyorlang. Yaxshilab chayqating va kamida 3 daqiqa kuting. Bolaga berishdan avval butilkani yaxshilab silkiting va haroratini puxta tekshiring.

QO'LDA MUZDAN TUSHIRISH

Mikroto'lqinli pechdan foydalanish mahsulotlarni muzdan tushirishning ajoyib usuli hisoblanadi. Mikroto'lqinlar mahsulotlarni qisqa vaqt ichida ehtiyotlik bilan muzdan tushiradi. Bu siznikiga kutilmagan mehmonlar kelgan vaqtda ayniqsa juda foydali bo'lishi mumkin. Muzlatilgan tovuq go'shti taom tayyorlashdan avval to'liq muzdan tushirilishi kerak. Qadoqdan metall simlarni oling va muzdan tushirish jarayonida hosil bo'luvchi suvning oqib ketishini ta'minlash uchun muzdan tushirishdan avval tovuqni qadoqdan chiqarib oling. Muzdan tushirilgan mahsulotlarni ustini yopmagan holda idishga soling. Muzdan tushirish vaqtining yarmi o'tgandan keyin ularni ag'daring, eritish vaqtida suyuqlik hosil bo'lgan bo'lsa, to'king va imkoni boricha ichak-chovoqlarini chiqarib tashlang. Ularning iliq bo'lmaganligiga ishonch hosil qilish uchun mahsulotlarni vaqti-vaqti bilan tekshirib turing.

Agar mahsulotning kichik va oriqli qismlari qizib keta boshlarsa, ushbu qismlarni muzdan tushirish vaqtida kichik tekis alyumin folgalarga o'ragan holda ularni to'sib qo'yish mumkin. Agar tovuqning tashqi yuzasi qizib keta boshlarsa, muzdan tushirishni to'xtatib va muzdan tushirishni davom ettirishdan avval 20 daqiqa kuting.

Muzdan tushirishni to'liq nihoyasiga yetkazish uchun baliq, go'sht va tovuqni bir oz shundoq qoldiring. To'liq muzdan tushirish uchun kutish vaqti muzdan tushirilayotgan mahsulotlarning miqdoriga bog'liq holda har xil bo'lishi mumkin. Quyida keltirilgan jadvalga qarang.

Maslahat: Tekis va ingichka mahsulotlar semizlariga qaraganda va kam miqdordagi mahsulotlar ko'plariga qaraganda tezroq muzdan tushadi. Bu maslahatni mahsulotlarni muzlatish va muzdan tushirishda yodda tuting.

Harorati -18 °C dan -20 °C gacha bo'lgan muzlatilgan mahsulotlarni muzdan tushirishda quyidagi jadvalga amal qiling.

Har qanday muzlatilgan mahsulotni muzdan tushirish uchun ko'zda tutilgan quvvatda (180 Vt) muzdan tushirish kerak.

Oziq-ovqat	Porsiya	Vaqt (daq.)	Ushlab turish vaqti (daq)	Ko'rsatmalar
Go'sht				
Mol go'shti qiymasi	250 g 500 g	6½-7½ 10-12	5-25	Go'shtni tekis sopol idishga joylashtiring. Chetlarini alyuminiy folga bilan ingichka yoping. Muzdan tushirish vaqtining yarmi o'tishi bilan ag'daring.
Cho'chqa go'shtidan tayyorlangan steyklar	250 g	7½-8½		

Oziq-ovqat	Porsiya	Vaqt (daq.)	Ushlab turish vaqti (daq)	Ko'rsatmalar
Parranda Tovuq bo'laklari Butun tovuq	500 g (2 dona) 900 g	14½-15½ 28-30	15-40	Avval tovuq bo'laklarini po'stini pastga qilgan holda tekis sopol idishga soling. Qanotchalari va oyoq uchlari kabi nozik joylarini alyumin folga bilan o'rang. Muzdan tushirish vaqtining yarmi o'tishi bilan ag'daring.
Baliq Baliq filesi	250 g (2 dona) 400 g (4 dona)	6-7 12-13	5-15	Muzlatilgan baliqni tekis sopol idish o'rtasiga qo'ying. Ingichka bo'laklarini qalinlarining tagiga joylashtiring. Ingichka qirralarini alyumin folga bilan o'rang. Muzdan tushirish vaqtining yarmi o'tishi bilan ag'daring.
Mevalar Reza mevalar	250 g	6-7	5-10	Mevalarni tekis doirasimon shisha (katta diametrga ega bo'lgan) idishga yupqa qatlam qilib yoying.
Non Bulochka (har biri taxminan 50 g) Tost/Sendvich Nemischa no (bug'doy + javdar uni)	2 dona 4 dona 250 g 500 g	½-1 2-2½ 4½-5 8-10	5-20	Aylanish patnisining o'rtasiga qog'ozli oshxona sochig'ining ustiga bulochkalarni aylana qilib, nonni esa gorizontal shaklda qo'ying. Muzdan tushirish vaqtining yarmi o'tishi bilan ag'daring.

MAXSUS MASLAHATLAR

SARIYOG'NI ERITISH

50 g sariyog'ni kichkina chuqur shisha tarelkaga joylashtiring. Plastmassa qopqoq bilan yoping. Yog' erigunicha 800 Vt quvvatda 30-40 soniya qizdiring.

SHOKOLADNI ERITISH

100 g shokoladni kichkina chuqur shisha tarelkaga joylashtiring. Shokolad erigunicha 450 Vt quvvatda 3-5 soniya qizdiring. Eritish vaqtida bir yoki ikki marta aralashtiring. Qalin qo'lqopdan foydalangan holda oling!

SHAKAR BOSILGAN ASALNI ERITISH

20 g qotgan asalni kichkina chuqur shisha tarelkaga joylashtiring. Asal erigunicha 300 Vt quvvatda 20-30 soniya qizdiring.

JELATINNI ERITISH

Quruq jelatin plastinkalarini (10 g) 5 daqiqa sovuq suvga soling. Jelatindan suvni oqizib tashlang va uni issiqqa chidamli kichkina tarelkaga joylashtiring. 300 Vt quvvatda 1 daqiqa qizdiring. Eriganidan keyin aralashtiring.

QIYOM TAYYORLASH (PISHIRIQLAR VA PECHENYE UCHUN)

Tez tayyorlanadigan qiyomni (taxminan 14 g) 40 g shakar va 250 ml sovuq suv bilan aralashtiring. Issiqqa chidamli shishadan yasalgan kosada ustini yopmasdan qiyom shaffof rangga kirguncha 800 Vt quvvatdan foydalanib 3½ daqiqadan 4½ daqiqagacha tayyorlang. Tayyorlash vaqtida ikki marta aralashtiring.

JEM TAYYORLASH

600 g mevani (masalan, mevalar aralashmasi) issiqqa chidamli shishadan qilingan qopqoqli kosaga joylashtiring. Konservlash uchun 300 g shakar qo'shing va yaxshilab aralashtiring. Qopqoqni yopgan holda 800 Vt quvvatda 10-12 daqiqa tayyorlang. Tayyorlash vaqtida bir necha marta aralashtiring. Burama qopqoqli jem uchun mo'ljallangan kichkina bankachalarga soling. Bankachalarni 5 daqiqa qopqog'ini pastga qilgan holda qo'ying.

PUDING TAYYORLASH

Pudding konsentratiga shakar va sutni (500 ml) konsentrat ishlab chiqaruvchisi ko'rsatmalariga amal qilgan holda qo'shing va yaxshilab aralashtiring. Qopqoqli issiqqa chidamli shishadan qilingan kosadan foydalaning. Qopqoqni yopgan holda 800 Vt quvvatda 6½ daqiqadan 7½ daqiqagacha pishiring. Tayyorlash jarayonida bir necha marta yaxshilab aralashtiring.

BODOM BO'LAKCHALARINI QIZARTIRISH

30 g bodom bo'lakchalarini o'rtacha o'lchamdagi sopol tarelkaga tekis qatlam qilib yoying. 600 Vt quvvatda 3½ daqiqadan 4½ daqiqagacha tayyorlang, tayyorlash vaqtida bir necha marta aralashiring. Bodomni pechda 2-3 daqiqa qoldiring. Qalin qo'lqopdan foydalangan holda oling!

NOSOZLIKLARNI BARTARAF ETISH

Agar sizda quyida keltirilgan muammolardan birortasi mavjud bo'lsa, berilgan maslahatlar bilan hal qilishga harakat qiling.

Muammo	Sababi	Chora
Asosiy		
Tugmalar tegishlicha bosilmayapti.	Tugmalar orasiga yot jism kirib qolishi mumkin.	Yot jismni olib tashlab, qayta urining.
	Sensori modellarda: Namlilik tashqi tomonida.	Namlikni artib tashlang.
	Bolalardan qulflash ishga tushgan.	Bolalardan qulflashni o'chiring.
Vaqt ko'rsatilmayapti.	Tok yo'q.	Tok borligiga ishonch hosil qiling.
	Eko (quvvat tejovchi) funktsiya qo'yilgan.	Eko funksiyasini o'chiring.
Pech ishlamayapti.	Tok yo'q.	Tok borligiga ishonch hosil qiling.
	Eshik ochiq.	Eshikni yopib, qayta urining.
	Eshikni ochadigan xavfsizlik mexanizmlari yot jism bilan yopilib qolgan.	Yot jismni olib tashlab, qayta urining.
Pech ishlab turganida to'xtaydi.	Foydalanuvchi taomni ag'darish uchun eshikni ochgan.	Taomni ag'dargach, ishlashni boshlash uchun Start tugmasini yana bosing.

Muammo	Sababi	Chora
Ishlab turganida o'chib qolyapti.	Pech uzoq vaqtdan beri ishlayapti.	Uzoq vaqt pishirgandan so'ng pech sovishini kuting.
	Sovitish ventilyatori ishlmayapti.	Sovitish ventilyatori tovushiga quloq tuting.
	Pechni taomsiz ishlatishga harakat qilinmoqda.	Pechga taom qo'ying.
	Pech uchun havo aylanishiga yetarli bo'shliq yo'q.	Pechning oldi va orqasida ventilyatsiya uchun havo tortadigan va chiqaradigan tuynuklar mavjud. Qurilmani o'rnatish yo'riqnomasida ko'rsatilgan oraliqlarni saqlang.
	Bitta rozetkaga bir nechta vilka tiqilgan.	Pech uchun alohida rozetka ishlatilgan.
Pechga tok kelmayapti.	Tok yo'q.	Tok borligiga ishonch hosil qiling.
Ishlatganda paqillayapti, pech ishlamayapti.	Germetik yoki qopqoqli idishda taom pishirganda paqillash tovushi chiqishi mumkin.	Germetik idishlarni ishlatmang, chunki ularning ichidagisi pishirish paytida kengayib, yoriishi mumkin.
Ishlash paytida pech tashqi tomoni qizib ketyapti.	Pech uchun havo aylanishiga yetarli bo'shliq yo'q.	Pechning oldi va orqasida ventilyatsiya uchun havo tortadigan va chiqaradigan tuynuklar mavjud. Qurilmani o'rnatish yo'riqnomasida ko'rsatilgan oraliqlarni saqlang.
	Pech ustiga buyum qo'yilgan.	Pech ustidan hamma narsani olib tashlang.
Eshikni tegishlicha ochib bo'lmayapti.	Eshik bilan pech ichi orasida ovqat qoldig'i tiqilib qolgan.	Pechni tozalang, keyin eshikni oching.

Muammo	Sababi	Chora
Pech qizimayapti.	Pech ishlamayapti, taom haddan tashqari ko'p yoki mos kelmaydigan idish ishlatilmoqda.	Bir piyola suvni mikroto'lqinga chidamli idishga quyib, pechni 1-2 daqiqa ishlating, keyin suv isigan-isimaganini ko'ring. Taomni kamaytirib, funksiyani qayta boshlang. Tagi tekis bo'lgan idish ishlating.
Isitish kuchsiz yoki sekin bo'lyapti.	Pech ishlamayapti, taom haddan tashqari ko'p yoki mos kelmaydigan idish ishlatilmoqda.	Bir piyola suvni mikroto'lqinga chidamli idishga quyib, pechni 1-2 daqiqa ishlating, keyin suv isigan-isimaganini ko'ring. Taomni kamaytirib, funksiyani qayta boshlang. Tagi tekis bo'lgan idish ishlating.
Isitish funksiyasi ishlamayapti.	Pech ishlamayapti, taom haddan tashqari ko'p yoki mos kelmaydigan idish ishlatilmoqda.	Bir piyola suvni mikroto'lqinga chidamli idishga quyib, pechni 1-2 daqiqa ishlating, keyin suv isigan-isimaganini ko'ring. Taomni kamaytirib, funksiyani qayta boshlang. Tagi tekis bo'lgan idish ishlating.
Eritish funksiyasi ishlamayapti.	Pech ishlamayapti, taom haddan tashqari ko'p yoki mos kelmaydigan idish ishlatilmoqda.	Bir piyola suvni mikroto'lqinga chidamli idishga quyib, pechni 1-2 daqiqa ishlating, keyin suv isigan-isimaganini ko'ring. Taomni kamaytirib, funksiyani qayta boshlang. Tagi tekis bo'lgan idish ishlating.

Muammo	Sababi	Chora
Ichki chiroq xira yonadi yoki umuman yonmaydi.	Eshigi uzoq vaqt ochiq qolgan.	Eko funksiyasi ishlaganida ichki chiroq avtomatik ravishda o'chishi mumkin. Eshikni yopib-oching yoki Bekor tugmasini bosing.
	Ichki chiroq yot jism bilan to'silib qolgan.	Pech ichini tozalab, keyin tekshirib ko'ring.
Tayyorlash paytida signal tovushi chiqmoqda.	Avtomatik tayyorlash funksiyasi ishlatilayotgan bo'lsa, signal berilgani taomni ag'darish payti kelganini bildiradi.	Taomni ag'dargach, ishni qayta boshlash uchun yana CTAPT tugmasini bosing.
Pech tekis joylashmagan.	Pech notekis joyga o'rnatilgan.	Pech tekis, qimirlamaydigan yuzaga o'rnatilganiga ishonch hosil qiling.
Pishirish paytida uchqun chiqmoqda.	Pech/eritish funksiyasida metall idish ishlatilgan.	Metall idish ishlatmang.
Tok ulangan zahoti pech ishlab ketadi.	Eshigi yaxshi yopilgan.	Eshikni yopib, tekshirib ko'ring.
Pechga tekkanda tok urmoqda.	Vilka yoki rozetka tegishlicha yerga ulanmagan.	Vilka va rozetka tegishlicha yerga ulanganiga ishonch hosil qiling.
Suv tomchilamoqda.	Taomga qarab, ba'zi hollarda suv yoki bug' chiqishi mumkin. Bu pech nosozligi emas.	Pechni sovitib, keyin quruq idish sochig'i bilan arting.
Eshikdagi yoriqdan bug' chiqmoqda.	Taomga qarab, ba'zi hollarda suv yoki bug' chiqishi mumkin. Bu pech nosozligi emas.	Pechni sovitib, keyin quruq idish sochig'i bilan arting.
Pechda suv qolib ketgan.	Taomga qarab, ba'zi hollarda suv yoki bug' chiqishi mumkin. Bu pech nosozligi emas.	Pechni sovitib, keyin quruq idish sochig'i bilan arting.

Muammo	Sababi	Chora
Pech ichidagi yorqinlik turlicha.	Funksiyasiga qarab, chiqarilgan quvvat o'zgarгани sayin yorqinlik ham o'zgaradi.	Pishirish paytida chiqarilgan quvvat o'zgarishi nosozlik emas. Bu pech nosozligi emas.
Pishirish tugallandi, lekin sovitish ventilyatori haliyam ishlayapti.	Pech havosini almashtirish uchun pishirish tugaganidan so'ng 5 daqiqacha ventilyator ishlab turadi.	Bu pech nosozligi emas.
30CEK (+30s) tugmasi bosilsa, pech ishga tushadi.	Pech ishlamay turganida shunaqa bo'ladi.	Bu mikroto'lqinli pech ishlamay turganida +30CEK (+30s) tugmasi bosilsa ishlaydigan qilib belgilangan.
Aylanuvchi patnis		
Aylanayotganida patnis o'rnidan chiqib ketadi yoki aylanishdan to'xtaydi.	Rolikli taglik yo'q yoki joyiga to'g'ri o'rnatilmagan.	Rolikli taglikni o'rnatib, qayta urinib ko'ring.
Aylanuvchi patnis to'xtab-to'xtab aylanadi.	Rolikli taglik joyida emas, taom haddan tashqari ko'p yoki idish juda katta, pech devoriga tegib qolmoqda.	Taom miqdorini o'zgartiring va o'ta katta idish ishlatmang.
Aylanuvchi patnis aylanayotganida taraqlaydi, shovqin chiqaradi.	Pech tagiga ovqat qoldig'i tiqilib qolgan.	Pech tagida tiqilib qolgan ovqat qoldiqlarini olib tashlang.

Yuqoridagi yo'riqnomalar yordamida muammo hal bo'lmasa, mahalliy SAMSUNG xizmat ko'rsatish markaziga murojaat qiling.
Quyidagi ma'lumotlar tayyor bo'lsin;

- Model va seriya raqami, odatda pechning orqasiga yozilgan bo'ladi
- Kafolatga oid ma'lumotlar
- Muammoning aniq bayoni

Keyin mahalliy dilerga yoki SAMSUNG kompaniyasining sotuvdan keyin xizmat ko'rsatish markaziga murojaat qiling.

AXBOROT KODI

Tekshirish kodi	Sababi	Chora
C-d0	Boshqaruv tugmalari 10 soniyadan oshiq bosib turilgan.	Tugmachalarni tozalang va tugmacha atrofidagi sirtlarda suv borligini tekshiring. Mikroto'lqinli pechni o'chiring va yana o'rnatishga harakat qilib ko'ring. Agar bu xato yana takrorlansa, SAMSUNG kompaniyasining mahalliy xaridorlarga xizmat ko'rsatish Markaziga qo'ng'iroq qiling.

Yuqorida ko'rsatilmagan har qanday kod uchun yoki taklif qilingan yechim muammoni hal qilmasa, SAMSUNG kompaniyasining mahalliy xizmat ko'rsatish markaziga murojaat qiling.

TEXNIK XUSUSIYATLAR

SAMSUNG kompaniyasi o'z mahsulotlarini muntazam ravishda takomillashtirib boradi. Dizayn xususiyatlari va mazkur qo'llanma oldindan xabardor qilinmasdan o'zgartirilishi mumkin.

Model	MS23F301TQ*, MS23F302TQ*
Elektr toki manbai	230 V ~ 50 Gts
Iste'mol qilinadigan quvvat Mikro to' lqin	1150 Vt
Ishlab chiqilayotgan quvvat	100 Vt / 800 Vt (IEC-705)
Ishchi chastotasi	2450 MGtz
Magnetron	OM75S (31)
Sovitish usuli	Sovituvchi elektr ventilyator
O'lchamlari (K x B x G) Tashqi qismi Pechning ichki kamerasi	489 x 275 x 374 mm 330 x 211 x 324 mm
Sig'im	23 litr
Vazn Sof	Taxminan 12 kg

Normal sharoitlarda belgilangan
maqsadda foydalanishi kerak
Xizmat muddati: 7 yil

QAYDLAR

QAYDLAR

O'zbek

QAYDLAR

QAYDLAR



O'zbek

SAMSUNG

MALAYZIYADA ISHLAB CHIQARILGAN
ISHLAB CHIQARUVCHI : SAMSUNG
TOVAR SERTIFIKATLANGAN : ALTTEST

MANZIL:
Samsung Elektroniks (M) Sdn. Bxd. (SEMA),
Lot2, Lebux 2, Nord Klang Streys,
Eria 21, Industrial Lark, 42000 Port
Klang, Seleangor, Malayziya.

SAVOL YOKI FIKR BORMI?

MAMLAKAT	QO'NG'IROQ QILING	YOKI TASHRIF BUYURING:
RUSSIA	8-800-555-55-55 (VIP care 8-800-555-55-88)	www.samsung.com/ru/support
GEORGIA	0-800-555-555	www.samsung.com/support
ARMENIA	0-800-05-555	
AZERBAIJAN	0-88-555-55-55	
KYRGYZSTAN	00-800-500-55-500 (GSM: 9977)	
UZBEKISTAN	00-800-500-55-500 (GSM: 7799)	
KAZAKHSTAN	8-10-800-500-55-500 (GSM: 7799, VIP care 7700)	www.samsung.com/kz_ru/support
TAJIKISTAN	8-10-800-500-55-500	www.samsung.com/support
MONGOLIA	+7-495-363-17-00	
BELARUS	810-800-500-55-500	
MOLDOVA	0-800-614-40	
UKRAINE	0-800-502-000	www.samsung.com/ua/support (Ukrainian) www.samsung.com/ua_ru/support (Russian)

DE68-04248B-01

