

DEXP

Пайдаланушы нұсқаулығы

DEXP Si / DEXP Si BT MP3-ойнатқышы

Құрметті сатып алушы!

«DEXP» сауда маркасымен шығарылатын өнімді таңдағаныңыз үшін Сізге алғыс айтамыз.

Біз Сізге сапаға, функционалдылыққа және дизайнға қойылатын жоғары талаптарға сәйкес әзірленген және дайындалған бұйымдарды және құрылғыларды ұсынуға қуаныштымыз. Пайдаланбас бұрын, Сіздің қауіпсіздігіңізге қатысты маңызды ақпаратты, сондай-ақ аспапты дұрыс пайдалану және оған күтім жасау туралы ұсыныстарды қамтитын осы нұсқаулықты мұқият оқып шығыңыз. Осы Нұсқаулықтың сақталуын ойластырыңыз және оны бұйымды одан әрі пайдалану кезінде анықтамалық материал ретінде қолданыңыз.

Құрылғының мақсаты

MP3-ойнатқышы жеке жадыға немесе жады картасына цифрлық түрде сақталған музыка мен мультимедиа файлдарын сақтауға, ұйымдастыруға және ойнатуға арналған.

Мазмұны

Құрылғының мақсаты	2
Аккумуляторлық батареямен жұмыс істеу бойынша ұсыныстар (Li-pol/Li-ion)	4
Сақтық шаралары.....	9
Құрылғы сызбасы	10
ДК қосылу	12
Басқару.....	13
Функция сипаттамасы	14
Мүмкін проблемалар және оларды шешу.....	22
Техникалық сипаттамалары	23
Жиынтықтама.....	23
Кепілдік міндеттемелер.....	24
Монтаждау, сақтау, тасымалдау (тасу), өткізу және кәдеге жарату қағидалары мен шарттары.....	25
Қосымша ақпарат.....	26

Аккумуляторлық батареямен жұмыс істеу бойынша ұсыныстар (Li-pol/Li-ion)

Құрметті пайдаланушы! Сіз сатып алған құрылғы өзінің құрамында литий негізіндегі аккумуляторды қорек беру көзі ретінде пайдаланатынына назарыңызды аударамыз. Өтініш, төменде көрсетілген ақпаратты мұқият оқып шығыңыз. Бұл Сізге аккумуляторыңыздың қызмет ету мерзімін ұзартуға және оны пайдалану кезінде жағымсыз салдарды алдын алуға көмектеседі.

АКБ табиғи тозуы

Құрылғыны ұзақ уақыт сақтау және пайдалану кезінде аккумулятор (бұдан әрі мәтін бойынша – «АКБ») заряд пен сыйымдылықты жоғалту қасиетіне ие болады. Құрылғыны пайдалану кезеңінде 300 зарядтау циклынан кейін (құрылғыны пайдалану жылына жуық) АКБ сыйымдылығы номиналдың 80% дейін төмендеуі мүмкін деп күтуге болады. АКБ сыйымдылығы 400 зарядтау – зарядының бітуі циклынан кейін номиналды сыйымдылықтың 60 % дейін төмендеуі мүмкін.

Көрсетілген шектер мен уақыт кезеңдеріндегі сыйымдылықтың ішінара төмендеуі - бұл АКБ табиғи тозуы және ол ақау болып табылмайды.

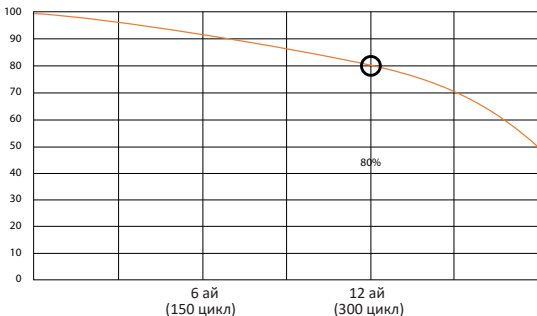

АКБ құрылғыдан бөлек сақталса да зарядын жоғалтады. Өздігінен зарядының төмендеуі айына шамамен 5 % құрайды. АКБ өзінің құрылымы бойынша қысқа мерзімді және үнемі олар пайдаланылғанына немесе пайдаланылмағанына қарамастан нашарлайды. Бұл нашарлау неғұрлым қарқынды болса, температура соғұрлым жоғары болады және заряд мөлшері «оңтайлыдан» (сақтау тұрғысынан) алысырақ болады, ол әдетте 40 % -ға тең болады. Басқаша айтқанда, егер АКБ қолданылмаса, зарядты 40-50 % деңгейінде ұстаған жөн.

Тек түпнұсқалық зарядтау құрылғысын пайдаланыңыз

Аккумулятордың зарядтау-зарядының біту қабілеті оған орнатылған контроллермен басқарылады. Түпнұсқа жинаққа кірмейтін сыртқы зарядтау құрылғыларындағы «жылдам зарядтау» мәжбүрлі режимдерін қолдануға болмайды, өйткені зарядтау және разрядтау тоқтары шектеулі.

АКБ-да «есте сақтау әсері» жоқ. АКБ зарядтың кез-келген деңгейінен разрядтауды/зарядтауды бастауға болады.

Көптеген құрылғыларда зарядтау-разрядтау дәрежесі бойынша шектеу бар - контроллер АКБ зарядтауға мүмкіндік бермеуі мүмкін, мысалы, егер заряд 90% - дан асып кетсе. Сондай-ақ, ол АКБ толығымен разрядтауға мүмкіндік бермейді, осылайша оның элементтерінің істен шығуына жол бермейді («терең разряд» әсерінен).

Егер батарея 2 апта және одан көп уақыт ішінде зарядсыз күйде болса, онда сыйымдылықты оның элементтерінде жоғалтудың қайтымсыз процессі жүретін болады, оның нәтижесі АКБ өзінің істен шығуы болып табылады.

Егер құрылғының АКБ разрядталған болса және біраз уақыт пайдаланылмаса, онда құрылғыны қайта іске қоспас бұрын оны шамамен 1-2 сағатқа ЗУ қосып қою керек.

Температура режимін сақтаңыз

АКБ +15 °С-тан +35 °С-қа дейінгі температурада зарядталған күйде сақталуы керек.

АКБ өте жоғары (+50 °С-тан жоғары) және өте төмен (-30 °С-тан төмен) қоршаған орта температурасында ұзақ мерзімді пайдалануға жол берілмейді. Құрылғыға тікелей күн сәулесінің түсуіне жол бермеңіз, сонымен қатар оны жылу көздеріне жақын жерде, мысалы, электр жылытқыштардың қасында қалдырмаңыз.

Бөлшектемеңіз, күйдірмеңіз, зақымдану іздері бар АКБ пайдаланбаңыз

Ешбір жағдайда батареяны өздігінен бөлшектеуге және олардың элементтерін зарядтауға болмайды, мұны білікті мамандар жасауы керек. Элементтерді тесу немесе сындыру ішкі қысқа тұйықталуға әкелуі мүмкін, содан кейін өрт пен жарылыс болуы мүмкін. АКБ корпусының ашылуы кезінде элементтің ішіне су кіруі немесе атмосфералық ылғал конденсациялануы мүмкін, бұл сутектің бөлінуімен реакцияға алып келуі мүмкін. Зақымдалған АКБ адам денсаулығына зиянды заттар шығарады.

Егер АКБ қалыпты режимде жұмыс істемей қалса, қандай да бір себептермен деформацияланған (ісінген, тартылған

және т.б.) болса, дереу уәкілетті қызмет көрсету орталығына хабарлау керек.





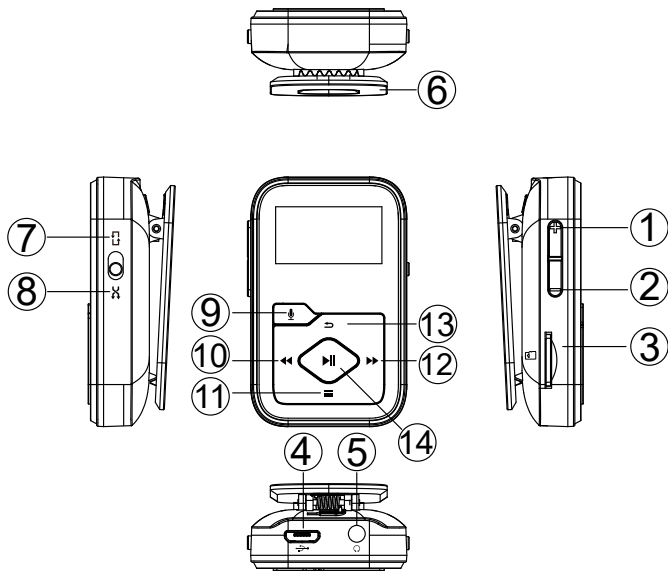

НАЗАР АУДАРЫҢЫЗ: АКБ жұмыс уақыты көптеген факторларға байланысты (LCD дисплейінің жарықтығы және т.б.); нақты жұмыс уақыты көрсетілгенге сәйкес келмеуі мүмкін. АКБ зарядтау циклдерінің шектеулі санына рұқсат етіледі және біраз уақыттан кейін ауыстыруды қажет етуі мүмкін (АКБ шектеулі кепілдік шарттарын кепілдік талонынан қараңыз). АКБ жұмыс уақыты пайдалану режиміне және параметрлерге байланысты.

Сақтық шаралары

- Есту қабілетінің бұзылуын болдырмас үшін құрылғыны қауіпсіз дыбыс деңгейінде қолданыңыз.
- Құрылғыны экстремалды тақырыптарда, шаңды немесе дымқыл жағдайда пайдаланбаңыз.
- Құрылғыны соққылардан, құлаудан және басқа жағымсыз әсерлерден қорғаңыз.
- Батареяның төмен зарядымен құрылғыны ұзақ сақтауға жол бермеңіз.
- Деректерді пішімдеу немесе жүктеу кезінде құрылғыны ажыратпаңыз олай болмаса маңызды қателер орын алуы мүмкін.
- Құрылғы тасымалданатын жинақтағыш ретінде пайдаланылған кезде, файлдарды дұрыс сақтау және шығару ережелерін сақтаңыз. Қате пайдаланған жағдайда өндіруші мен сатушы файлдардың жоғалғаны үшін жауап бермейді. Жоғалтпау үшін маңызды деректердің сақтық көшірмесін үнемі жасау ұсынылады.
- Құрылғыны өз бетінше бөлшектемеңіз. Жұмыстағы кез келген іркілістер анықталған кезде құрылғыны дереу өшіріп, уәкілетті сервис орталығына жүгіну ұсынылады.
- Ұзақ уақыт сақтамас бұрын, құрылғыны толығымен зарядтаңыз және қуат қосқышын «OFF» күйіне орнатыңыз.
- Балаларға құрылғымен ойнауға рұқсат бермеңіз.

Құрылғы сызбасы



1. «+» батырмасы: дыбыс деңгейін жоғарылату.
2. «+» батырмасы: дыбыс деңгейін төмендету.
3. MicroSD картасының ұясы.
4. MicroUSB жалғағышы.
5. Аудио жалғағышы 3,5 мм.
6. Ұстаушы-қысқыш.
7. Қайта ойнату режимі.
8. Кездейсоқ ойнату режимі.
9. «» батырмасы: диктофон режимі.
10. «» батырмасы: алдыңғы трек / артқа айналдыру.
11. «» батырмасы: мәзір / экранды құлыптау.
12. «» батырмасы: келесі трек / алға айналдыру.
13. «» батырмасы: артқа.
14. «» батырмасы: таңдау / ойнату / кідірту / қосу (өшіру).

ДК қосылу

Құрылғыны жүктеу немесе қайта зарядтау үшін ойнатқышты компьютерге қосыңыз.

1. Ойнатқышты компьютерге microUSB кабелі арқылы қосыңыз.
2. «Менің компьютерімді» ашып, құрылғыны «алынбалы диск» бөлімінен табыңыз.
3. Файлдарды компьютерден алынбалы дискіге көшіріңіз. Құрылғының дұрыс жұмыс істемеуін немесе файлдардың бүлінуін болдырмау үшін файлдарды қайта тапсыру кезінде құрылғыны компьютерден ажыратпаңыз.

Ескерту: құрылғыны ДК USB-кабелі арқылы қосқан кезде ойнатқыш автоматты түрде зарядталады.

Басқару

- **Қосу/өшіру.**

Ойнатқышты қосу/өшіру үшін «▶||» батырмасын басып тұрыңыз.

- **Экранды құлыптау.**

Экранды және барлық батырмаларды құлыптау үшін «≡» батырмасын басып тұрыңыз. Құлыпты босату үшін батырманы тағы бір рет қысыңыз.

- **Экрандағы ақпарат.**

Экранды іске қосу үшін кез келген батырманы басыңыз.

- **Мәзірде шарлау.**

Негізгі мәзірде немесе файлдар тізімі мәзірінде қажетті элементті немесе файлды табу үшін «◀◀»/«▶▶» батырмаларын басыңыз. Содан кейін таңдауды растау үшін «▶||» батырмасын басыңыз.

- **Артқа.**

Кез-келген мәзірде артқа қайту үшін «↶» батырмасын басыңыз. Негізгі мәзірге оралу үшін осы батырманы басып тұрыңыз.

- **Диктофон режимі.**

Кез-келген мәзірде диктофон режиміне өту үшін «🎤» батырмасын басыңыз.

- **Ойнату режимдері.**



Қайталау режимдері мен тректерді кездейсоқ ойнату арасында ауысу үшін құрылғының сол жағындағы қосқышты пайдаланыңыз (дыбыс жазу режимінде қол жетімді емес).

Функция сипаттамасы

Негізгі мәзірде Сіз 6* қол жетімді элементтердің біреуін таңдай аласыз: «Музыка» / «Диктофон» / «FM-радиосы» / «Электронды кітап» / «Бастаушы» / «Баптаулар».

* *DEXP Si BT моделінде жетінші тармақ бар – «Bluetooth».*

Музыка

Негізгі мәзірден «» белгішесін табыңыз және ойнату режиміне өту үшін «» батырмасын басыңыз. Бұл режимде келесі тармақтар қол жетімді.

- **Ағымдағы трек.**
- **Барлық треки.**
- **Орындаушылар/альбомдар/жанрлар.**
- **Плей парақшалар.**

Ойнатқышта әдепкі бойынша үш ойнату тізімі бар.

- **Фонотеканы жаңарту.**
- **Ішкі жады / жады картасы.**

Құрылғы жадынан немесе жады картасынан файлдарды ойнату.

Ескерту: бұл функция құрылғыда жады картасы болған кезде ғана қол жетімді.

Музыканы ойнату

Музыканы ойнату режимінде алға жылжу үшін «▶▶» батырмасын басып тұрыңыз немесе келесі трек қосу үшін оны бір рет басыңыз. Артқа айналдыру үшін «◀◀» батырмасын басып тұрыңыз немесе алдыңғы тректі қосу үшін оны бір рет басыңыз. Ойнатуды бастау/тоқтату үшін «▶||» батырмасын басыңыз. Дыбыс деңгейін реттеу үшін оң жақтағы «+»/«-» батырмаларын басыңыз.

Ойнату режимінің ішкі мәзірі

Ойнату режимінде ішкі мәзірге кіру үшін «≡» батырмасын басыңыз. Қажетті тармақты табу және мәнді реттеу үшін «◀◀»/«▶▶» батырмаларын басыңыз; таңдалған элементті немесе мәнді растау үшін «▶||» батырмасын пайдаланыңыз.

1. **Негізгі мәзірге оралу.**
2. **Ойнату баптаулары.**

- **Қайталау.**

Қалаған қайталау режимін орнатыңыз: Өшіру / 1 тректі қайталау / Барлығын қайталау / Қалтаны қайталау.

- **Кездейсоқ ойнату.**

Кездейсоқ ойнату режимін қосыңыз/өшіріңіз.

- **А-В қайталау.**

Белгілі бір ойнатуға тоқталу үшін А-В кесіндісін таңдаңыз. Экранда «А» белгішесі жыпылықтаған кезде А нүк-

тесін таңдау үшін «▶▶» батырмасын басыңыз. Содан кейін экранда « В » белгішесі жыпылықтаған кезде В соңғы нүктені таңдау үшін «▶▶» батырмасын тағы бір рет басыңыз. А нүктесінен В нүктесіне дейінгі кесінді автоматты түрде қайталанады, ал экранда «А-В» белгішесі пайда болады. Қалыпты ойнатуды қайтару үшін «▶▶» батырмасын тағы бір рет басыңыз

Қайталау саны: қайталау санын 1-ден 10-ға дейін анықтауға мүмкіндік береді.

Аралық: 1-ден 10 секундқа дейінгі қайталанулар арасындағы аралықты орнатуға мүмкіндік береді.

3. Дыбыс параметрлері.

- **Эквалайзер.**

- **Жылдамдықтың өзгеруі.**

Ойнату жылдамдығын -8 бастап (баяу) +8 (жеделдетілген) дейін реттеңіз.

- **Ойнату тізіміне қосу / Ойнату тізімінен жою.**

Файлды бар үш ойнату тізімінің біріне қосыңыз немесе одан файлды жойыңыз.

- **Жою.**

Ағымдағы тректі жою үшін осы тармақты таңдаңыз.

- **Бетбелгілер.**

Ағымдағы тректі бетбелгілерге қосыңыз. Мұнда Сіз бұрын қосқан бетбелгілерге өте аласыз немесе оларды жоя аласыз.

Диктофон

Диктофон режиміне екі жолмен өтуге болады.

1. Кез келген мәзірден диктофон режиміне өту үшін «🎤» батырмасын басыңыз.
2. Негізгі мәзірден «🎤» белгішесін табыңыз және диктофон режиміне өту үшін «▶||» батырмасын басыңыз. Сізге келесі тармақтар қол жетімді болады.

- **Жазуды бастау.**

Жазуды бастау үшін «▶||» батырмасын басыңыз, содан кейін оны тоқтату үшін қайтадан басыңыз. «↶» батырмасын басыңыз және ағымдағы жазбаны сақтау үшін «Иә» таңдаңыз.

- **Жазбалар тізімі.**

Мұнда сіз бұрын жасалған жазбаларды таба аласыз. Файлды жою үшін оны таңдаңыз «☰» батырмасын басып, «Жою» тармағын таңдаңыз.



- **Сақтау орны.**

Жазбаларыңызды сақтау орнын таңдаңыз: ішкі жадыда немесе жады картасында (бар болса).

- **Жазу форматы / Жазба баптаулары.**

Жазу форматын таңдаңыз: MP3 (32/64/128/192 кб/с) немесе WAV (512/768/1024/1536 кб/с).

FM-радио

Негізгі мәзірден  белгішесін тауып, ойнату режиміне өту үшін  батырмасын басыңыз. Бұл режимде келесі тармақтар қол жетімді.

- **Станциялар.**

Барлық сақталған станциялар осы жерде көрсетіледі.





- **Қолмен баптау / Автобаптау.**

«Автобаптау» тармағын таңдау кезінде табылған барлық станциялар «Станцияларда» автоматты түрде сақталады.



- **FM радиосының жазбалары.**

Мұнда радио жазу файлдары көрсетіледі. Оларды диктофон режиміндегі «жазбалар тізімінен» табуға болады.

FM-радио режимінің ішкі мәзірі

FM радио режимінде ішкі мәзірге кіру үшін  батырмасын басыңыз. Қажетті тармақты табу және мәнді реттеу үшін /  батырмаларын басыңыз; таңдалған элементті немесе мәнді растау үшін  батырмасын пайдаланыңыз.

1. FM-радиосын жазуды бастау.

Жазуды бастау үшін  батырмасын басыңыз, содан кейін оны тоқтату үшін қайтадан басыңыз.  батырмасын басыңыз және ағымдағы жазбаны сақтау үшін «Иә» таңдаңыз.







2. Станцияны сақтау / Тазарту / Автобаптау.

3. Радиохабар аймағы.



Қажетті ауқымды таңдаңыз: Жалпы / Еуропа / Жапония.

4. FM-радиосының жазбалары.

Электронды кітап

Негізгі мәзірден «» белгішесін тауып, электрондық кітап режиміне өту үшін «» батырмасын басыңыз. Бұл режимде парақтарды ауыстыру үшін «»/«» батырмаларын басыңыз. Автоматты айналдыруды бастау/тоқтату үшін «» батырмасын басыңыз. Ішкі мәзірге кіру үшін «» батырмасын басыңыз. Мұнда сіз автоматты айналдыру аралығын (2-ден 30 секундқа дейін) реттей аласыз, кітап файлдарын жоя аласыз және т. б. **Ескерту:** тек TXT форматындағы файлдарға қолдау көрсетіледі.

Бастаушы

Негізгі мәзірден «» белгішесін тауып, Бастаушы режиміне өту үшін «» батырмасын басыңыз. Мұнда сіз құрылғыдағы барлық файлдарды көре аласыз. Егер құрылғыға microSD картасы енгізілсе, сіз ішкі жады мен жад картасы арасында ауыстырып қоса аласыз.

Баптаулар

Негізгі мәзірден Баптаулар мәзіріне өту үшін «» белгішесін тауып, «▶||» батырмасын басыңыз. Бұл режимде келесі тармақтар қол жетімді.

- **Тіл.**

Қажетті интерфейс тілін таңдаңыз.

- **Күні мен уақыты.**

Күн форматын және күннің өзін таңдау үшін «Күнді орнату» дегенді таңдаңыз. Жыл, ай және күн баптаулары арасында ауысу үшін «≡» батырмасын басыңыз, содан кейін қажетті мәнді таңдау үшін «◀◀»/«▶▶» батырмаларын басыңыз. Растау үшін «▶||» батырмасын басыңыз. «Уақытты орнату» бөлімінде Сіз уақытты дәл осылай баптай аласыз.

- **Өшіру баптаулары.**

- **Өшіру таймері.**

Белгіленген уақыт өткеннен кейін құрылғы автоматты түрде өшеді.

- **Автоматты өшіру.**

Орнатылған уақыт ішінде әрекет болмаған жағдайда құрылғы автоматты түрде өшеді.

- **Дисплей баптаулары.**

Мұнда сіз жарықтандыру таймерін, жарықтығын және экранды автоматты түрде өшіруді реттей аласыз.

- **Дыбыс деңгейін шектеу.**

Бұл функция қосылған кезде максималды дыбыс деңгейі 16-дан аспайды, бұл сіздің естуіңізді қорғайды.

- **Мәліметтер.**

Мұнда ойнатқыш туралы ақпаратты және ондағы қол жетімді орынды көруге болады.

- **Форматтау / Зауыттық баптаулар.**

Мұнда Сіз құрылғыны форматтауға немесе зауыттық баптауларды қалпына келтіре аласыз.

Ескерту: форматтауды бастамас бұрын, оларды жоғалтпау үшін файлдардың сақтық көшірмесін жасаңыз.

Bluetooth функциясы*

** Бұл функция тек DEXP Si BT моделінде қол жетімді.*

Негізгі мәзірден «✱» белгішесін тауып, баптау мәзіріне өту үшін «▶||» батырмасын басыңыз. Бұл режимде келесі элементтер қол жетімді: «Bluetooth қосу/өшіру», «Құрылғыларды іздеу» және «Құрылғылар тізімі». Қосылғыңыз келетін құрылғыны таңдап, «▶||» батырмасын басыңыз. Қосылған құрылғыдан ажырату үшін оны тізімнен таңдап, «▶||» батырмасын тағы бір рет басыңыз.

Сәтті қосылғаннан кейін Сіз сымсыз құлақаспаптар, динамиктер және басқа құрылғылар арқылы музыка немесе радионы тыңдай аласыз.

Ескертулер:

1. Bluetooth функциясы арқылы радионы тыңдау үшін сымсыз құлақаспаптар ойнатқышқа радиоантенатта ретінде қосылуы керек;
2. диктофон, эквалайзер функциясы және ойнату жылдамдығының өзгеруі Bluetooth режимінде қол жетімді емес.

Мүмкін проблемалар және оларды шешу

- 1. Ойнатқыш қосылмайды; ойнатқыштың экраны бос/қара; ойнатқыш қатып қалады немесе қате жібереді.**
 - Ойнатқышты өшіріп, қайта қосыңыз.
 - Құрылғының прошивкасын жаңартыңыз.
- 2. Файлдар компьютерден ойнатқышқа көшірілмейді.**
 - Ойнатқыштың дұрыс қосылғанына көз жеткізіңіз.
 - Құрылғының ішкі жады толығымен толтырылмағанына көз жеткізіңіз.
 - USB кабелінің зақымдалмағанына көз жеткізіңіз.
- 3. Компьютер USB кабелі арқылы қосылған кезде ойнатқышты танымайды.**
 - Ойнатқышты компьютерге қайта қосыңыз.
 - Компьютерді қайта іске қосыңыз және ойнатқышты қайта қосыңыз.
 - Ойнатқышты басқа USB портына қосыңыз.
 - Қосылмас бұрын ойнатқышты 10 минут зарядтаңыз.

Техникалық сипаттамалары

- Моделі: Si / Si BT.
- Экран: 0,96" LCD, 128 x 64.
- Өндіріс материалы: пластик.
- Өлшемі: 55 x 33 x 19 мм.
- Салмағы: 18 г.
- Bluetooth диапазоны: 10 м дейін (тек Si BT моделінде).
- Қолдау көрсетілетін аудио форматтар: MP3, WMA, APE, FLAC, WAV.
- Ән мәтіндерінің форматы: LRC.
- Электрондық кітап форматы: TXT.
- Жазу пішімі: MP3, WAV.
- Компьютерге қосылу интерфейсі: USB 2.0.
- Ішкі жады: 4 ГБ (Si), 8 ГБ (Si BT) .
- MicroSD карталарын қолдау: 64 ГБ дейін.
- Батарея: литий-ионды, 170 мА·сағ, 3,7 В.
- Зарядтау тоғы: 5 В, 500 мА.
- Зарядтау уақыты: шамамен 1 сағат.

Жиынтықтама

- MP3 ойнатқышы.
- Бекіту қысқыштары.
- USB кабелі.
- Пайдаланушы нұсқаулығы.

Кепілдік міндеттемелер

Өндіруші кепілдік мерзімі ішінде құрылғының үздіксіз жұмыс істеуіне, сондай - ақ материалдар мен жинақтарда ақаулардың болмауына кепілдік береді. Кепілдік мерзімі өнімді сатып алған сәттен бастап есептеледі және тек жаңа өнімдерге қолданылады. Кепілдік қызмет көрсетуге бұйымды пайдаланушы нұсқаулығына сәйкес пайдалану шарты кезінде кепілдік мерзімі ішінде тұтынушының кінәсінен емес істен шыққан элементтерді тегін жөндеу немесе ауыстыру кіреді. Элементтерді жөндеу немесе ауыстыру уәкілетті қызмет көрсету орталықтардың аумағында жүргізіледі.

Сервистік орталықтардың өзекті тізімі мына мекенжай бойынша:

<https://www.dns-shop.ru/technical-support/>

Кепілдік мерзімі: 12 ай.

Пайдалану мерзімі: 24 ай.

Монтаждау, сақтау, тасымалдау (тасу), өткізу және кәдеге жарату қағидалары мен шарттары

- Құрылғы ешқандай орнатуды немесе тұрақты бекітуді қажет етпейді.
- Құрылғыны сақтау және тасымалдау құрғақ жерлерде жүзеге асырылуы керек.
- Құрылғыны сату ҚР қолданыстағы заңнамасына сәйкес жүргізілуі керек.
- Өнімнің қызмет ету мерзімі аяқталғаннан кейін оны қарапайым тұрмыстық қоқыспен бірге тастауға болмайды. Оның орнына, ол федералды немесе жергілікті заңнамаға сәйкес кейіннен қайта өңдеу және кәдеге жарату үшін электр және электрондық жабдықтарды тиісті қабылдау пунктіне кәдеге жаратуға жіберіледі. Осы өнімнің дұрыс кәдеге жаратылуын қамтамасыз ете отырып, Сіз табиғи ресурстарды қорғауға және қоршаған ортаға және адамдардың денсаулығына зиян келтіруді алдын алуға көмектесесіз. Осы өнімді қабылдау және кәдеге жарату пункттері туралы толығырақ ақпаратты жергілікті муниципалдық органдардан немесе тұрмыстық қоқысты шығару жөніндегі кәсіпорыннан алуға болады.
- Құрылғының ақаулығы анықталған жағдайда дереу уәкілетті қызмет көрсету орталығына жүгіну немесе құрылғыны кәдеге жарату қажет.



Қосымша ақпарат

Өндіруші: Шэньчжэнь Балэй Диджитал Тэкнолоджи Ко., Лтд.
Каб. 305, А1 ғимараты, Айрон Тауэр өнеркәсіптік паркі, Хэди тас жолы, Шан ауылы, Гунмин, Гуанмин жаңа ауданы, Шэньчжэнь қ., Қытай.

Қытайда жасалған.

Импортер / юр.лицо, принимающее претензии в Казахстане:

ТОО «DNS KAZAKHSTAN» г. Нұр-Сұлтан, пр. Сарыарка, дом 12, офис 301С, Казахстан.

Импорттаушы / Қазақстан шағымдар қабылдайтын заңды тұлға:
«DNS KAZAKHSTAN» ЖШС, Нұр-Сұлтан қ., Сарыарқа даңғ., 12-үй, 301С-кеңсе, Қазақстан.

Тауар КО ТР 020/2011 «Техникалық құралдардың электромагниттік үйлесімділігі» Кеден одағының техникалық регламентінің талаптарына сәйкес келеді.

Тауар Еуразиялық экономикалық одағының ЕАЭО ТО 037/2016 «Электротехника және радиотехника бұйымдарында қауіпті заттарды қолдануды шектеу туралы» техникалық регламентінің талаптарына сәйкес келеді.

Бұйымның сыртқы түрі және оның сипаттамалары алдын ала ескертусіз өзгерістерге ұшырауы мүмкін.



Өндіріс күні пайдаланушы нұсқаулығының орыс тіліндегі нұсқасында көрсетілген.

v.1

www.dexp.club