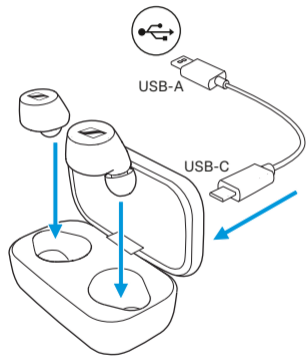

1

**Wake**

Place the earbuds into the charging case and connect the power supply.

Aufwecken

Setzen Sie die Ohrhörer in die Ladebox und schließen Sie die Stromquelle an.

唤醒

将耳机放入充电保护盒中并连接电源。

2

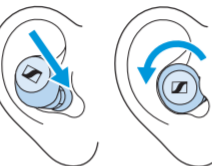
**Wear**

Insert the earbuds with a slight twist. Try a different adapter for the perfect fit.

Tragen

Setzen Sie die Ohrhörer mit einer leichten Drehung in die Ohren ein. Probieren Sie einen anderen Adapter für den optimalen Sitz der Ohrhörer aus.

佩戴

轻轻插入耳机。尝试不同的耳垫以便佩戴舒适。

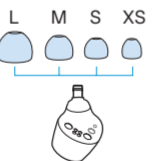

3

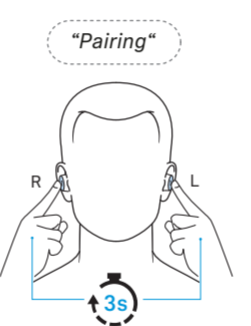
**Pair**

Touch and hold both earbuds for 3 seconds to start Bluetooth® pairing.

Koppeln

Berühren und halten Sie beide Ohrhörer für 3 Sekunden, um die Bluetooth®-Kopplung zu starten.

配对

触摸并按住两个耳机3秒钟即可启动蓝牙®配对。

4

**Connect**

Open the Bluetooth settings and search for "MOMENTUM TW 2".

Verbinden

Öffnen Sie die Bluetooth-Einstellungen und suchen Sie nach „MOMENTUM TW 2“.

连接

打开蓝牙置并搜索 "MOMENTUM TW 2"。

5

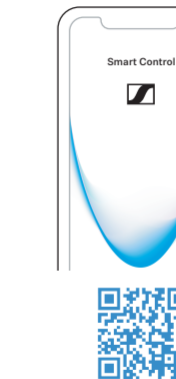
**Download the app**

Fine-tune your listening experience and update the earbuds using the app.

App herunterladen

Passen Sie Ihr Hörerlebnis an und aktualisieren Sie die Ohrhörer mit der App.

下载App

微调您的聆听体验并使用该应用程序更新耳机。

“Sennheiser Smart Control”



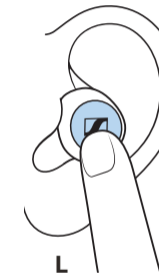

- **1x**
Play/Pause | Wiedergabe/Pause | 播放/暂停
- **2x**
Next | Nächster Titel | 下一个
- **3x**
Previous | Vorheriger Titel | 上一首
- ▬ **Hold**
Volume - | Lautstärke - | 音量 -

- **1x**
Voice assistant | Sprachassistent | 语音助手
- **2x**
“Transparent Hearing” Ambient noise control |
Hören von Umgebungsgeräuschen | 控制环境噪音
- **3x**
“ANC” Active noise cancellation |
Aktive Geräuschunterdrückung | 主动降噪
- ▬ **Hold**
Volume + | Lautstärke + | 音量 +

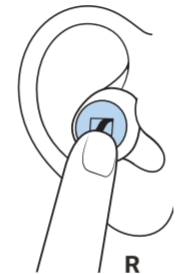

- **1x**
Accept/end call
Anruf annehmen/beenden
接听/结束通话
- **2x**
Reject call
Anruf ablehnen
拒绝接听

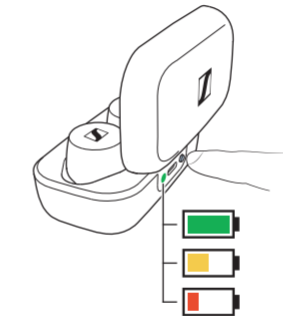
**Charge status**

Place the earbuds into the charging case.
Press the button to view the battery charge status.

Lade-Status

Setzen Sie die Ohrhörer in die Ladebox.
Drücken Sie die Taste, um den Akku-Ladestand anzuzeigen

充电状态

将耳机放入充电保护盒中。
按下按钮查看电池的充电状态。



Welcome
Willkommen | 欢迎

**Smart Control app**

Adapting the control functions | Steuerung ändern | 更改控制



www.sennheiser.com/download

Instruction manuals and product support | Bedienungsanleitungen und
Produktbetreuung | 操作说明与产品支持



MOMENTUM True Wireless 2

Français Bienvenue
Español Le damos la bienvenida
Português Bem-vindo
Nederlands Welkom

Guide rapide | Guida rapida | Guia rápido | Beknopte handleiding
 Model: M3IETW2, M3IETW2 R, M3IETW2 L, M3IETW2 C

1

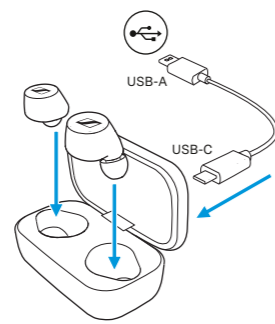

Réveiller et charger
 Insérez les écouteurs dans le boîtier de chargement et branchez l'alimentation.

Activar y cargar
 Coloque los auriculares en el estuche de carga y enchúfelo.

Ativar e carregar
 Coloque os auriculares na caixa de carregamento e ligar a alimentação.

Wekken en opladen
 Plaats de oortjes in de oplader en sluit de voedingsspanning aan.

2

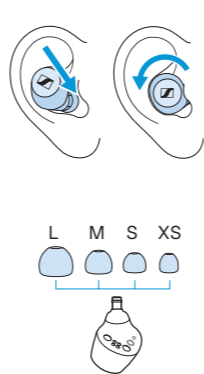

Porter
 Insérez les écouteurs dans les oreilles avec une légère torsion. Essayez un adaptateur différent pour un ajustement parfait.

Colocar
 Introduzca los auriculares girándolos un poco. Pruebe los diferentes adaptadores para buscar la mejor adaptación.

Usar
 Insérir os auriculares com uma ligeira torção. Tente um adaptador diferente para um ajuste perfeito.

Dragen
 Steek de oortjes met een lichte draai in de oren. Probeer verschillende adapters uit voor het perfecte draagcomfort.

3

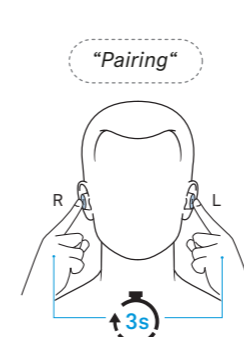

Appairer
 Touchez les deux écouteurs pendant 3 secondes pour lancer l'appairage Bluetooth®.

Sincronizar
 Pulse 3 segundos los auriculares para sincronizar por Bluetooth®.

Emparelhar
 Toque nos dois auriculares durante 3 segundos para iniciar o emparelhamento Bluetooth®.

Koppelen
 Raak de oortjes ca. 3 s aan om de Bluetooth®-verbinding te starten.

4

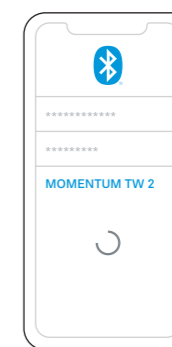

Connecter
 Ouvrez les réglages Bluetooth et recherchez « MOMENTUM TW 2 ».

Conectar
 Abra la configuración del Bluetooth y busque «MOMENTUM TW 2».

Conectar
 Abra as definições de Bluetooth e procure por "MOMENTUM TW 2".

Verbinden
 Open de Bluetooth-instellingen en zoek "MOMENTUM TW 2".

5

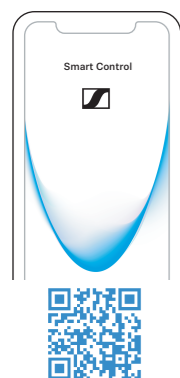

Télécharger l'appli Affinez votre expérience d'écoute et mettez à jour les écouteurs avec l'appli.

Descargar aplicación Ajuste el sonido y actualice los auriculares mediante la aplicación.

Descarregar app Ajuste a reprodução e atualize os auriculares usando a app.

App downloaden Stel de geluidswaardering in en update de oortjes met de app.

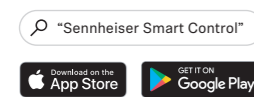

6



Panneau de commande tactile | Control táctil | Controlo tátil | Touch bediening

- 1x Lecture/Paus | Reproducir/pausar | Reproduzir/pausa | Play/Pauze
- 2x Suivant | Siguiete | Seguinte | Volgende
- 3x Précédent | Anterior | Anterior | Vorige
- Hold Volume - | Bajar volumen | Volume - | Volume -

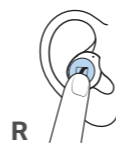

- Assistant vocal | Asistente de voz | Assistente de voz | Spraakassistent
- "Transparent Hearing" Écoute du bruit ambiant | Control del ruido ambiente | Controlo do ruído ambiente | Demping van omgevingsruis
- "ANC" Réduction active du bruit | Atenuación activa del ruido | Atenuação de ruído ativa | Actieve ruisonderdrukking
- Hold Volume + | Subir volumen | Volume + | Volume +

Smart Control app
 Adapter les fonctions de contrôle | Cambiar control | Mudar controle | Besturing wijzigen

Appels téléphoniques | Llamadas de teléfono | Chamadas | Telefoongesprekken

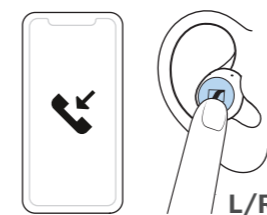

- 1x Prendre/terminer l'appel | Aceptar/finalizar llamada | Atender/terminar chamada | Gesprek aannemen/beëindigen
- 2x Rejeter l'appel | Rechazar llamada | Rejeitar chamada | Gesprek afwijzen

7

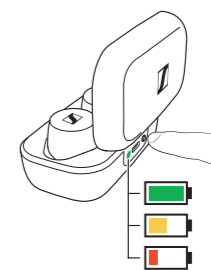

État de charge
 Insérez les écouteurs dans le boîtier de chargement. Appuyez sur la touche pour afficher l'état de charge de la batterie.

Estado de carga
 Coloque el auricular en el estuche de carga. Pulse el botón para comprobar el estado de la carga.

Estado de carregamento
 Coloque os auriculares na caixa de carregamento. Pressionar o botão para ver o estado de carga da bateria.

Oplaadstatus
 Plaats de oortjes in de oplader. Druk op de toets om de laadstatus van de accu te zien.

www.sennheiser.com/download
 Notices d'emploi et support produit | Blnstrucciones de manejo y soporte técnico de productos | Manuais de instruções e assistência ao produto | Gebruiksaanwijzingen en product-support



MOMENTUM True Wireless 2

Italiano Benvenuto
Dansk Velkommen
Svenska Välkommen
Suomi Tervetuloa

Instrucciones resumidas | Kort vejledning | Snabbguide | Pikaohje
 Model: M3IETW2, M3IETW2 R, M3IETW2 L, M3IETW2 C

1

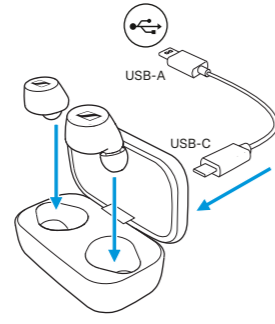

Attivazione e caricamento
 Inserire le microcuffie nel vano carica e collegare l'alimentazione.

Vækning og opladning
 Sæt ørepropperne i opladningsholderen, og tænd for strømforstyringen.

Aktiviera och ladda
 Placera hörlurarna i laddningsfodralet och anslut strömförsörjningen.

Herättäminen ja lataaminen
 Aseta tulppakuulokkeet latausrasiaan ja yhdistä virtälähde.

2

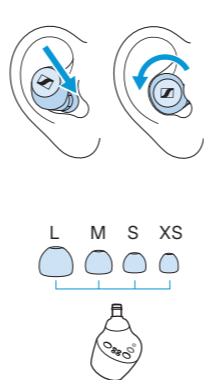

Indossare
 Inserire le microcuffie con una leggera rotazione. Provare i diversi adattatori per un comfort perfetto.

Bæring
 Sæt ørepropperne i ved at dreje lidt. Prøv en anden adapter for perfekt pasform.

Bära
 Sätt in hörlurarna genom att vrida dem något. Prova en annan adapter så att passformen blir perfekt.

Asettaminen korviin
 Aseta tulppakuulokkeet kiertämällä kuulokkeita samalla hieman. Kokeile erilaisia adaptoreita, kunnes löydät sopivan mallin.

3

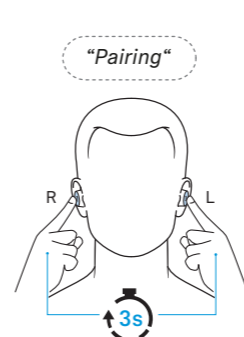

Abbinare
 Toccare e tenere le due microcuffie 3 sec per l'abbinamento Bluetooth®.

Parring
 Berør og hold ørepropperne i 3 sek. for at starte Bluetooth®-parringen.

Parkoppla
 Tryck på hörlurarna i 3 sek. för att starta Bluetooth®-parkopplingen.

Pariliitos
 Käynnistä Bluetooth®-pariliitoksen muodostus koskettamalla kuulokkeita 3 s.

4

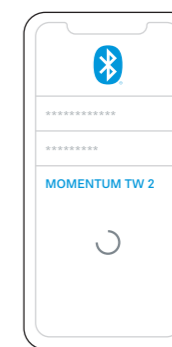

Connettere
 Aprire le impostazioni Bluetooth e cercare "MOMENTUM TW 2".

Tilslutning
 Åbn Bluetooth-indstillingerne, og søg efter "MOMENTUM TW 2".

Ansluta
 Öppna Bluetooth-inställningarna och sök efter "MOMENTUM TW 2".

Yhdistä
 Avaa Bluetooth-asetukset ja hae sieltä laite "MOMENTUM TW 2".

5

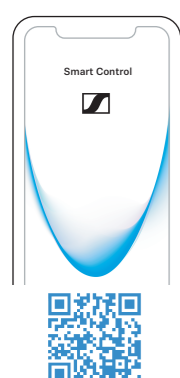

Scarica app Sintonizzare l'ascolto e aggiornare le microcuffie con l'app.

Download app Finjustér din lytteoplevelse, og opdatér ørepropperne med appen.

Ladda ner appen Anpassa din ljudupplevelse och uppdatera hörlurarna via appen.

Lataa sovellus Kuunteluasetusten hienosäätö ja kuulokepäivitykset sovelluksen avulla.

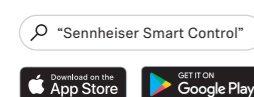

6



Controllo con un tocco | Berøringsstyring | Touch-styrning | Kosketusohjaus

- 1x Play/pausa | Play/Pause | Play/paus | Soitto/tauko
- 2x Successivo | Næste | Nästa | Seuraava
- 3x Precedente | Forrige | Föregående | Edellinen
- Hold Volume - | Volume - | Volym - | Äänenvoimakkuus -



- Assistente vocale | Stemmeassistent | Röstassistent | Puheavustaja
- "Transparent Hearing" Controllo del rumore ambientale | Styring af omgivelsesstøj | Styrning av omgivningsljud | Taustamelun vaimennus
- "ANC" Attenuazione attiva rumore | Aktiv lydæmpning | Aktiv ljudreducering | Aktiivinen melunvaimennus
- Hold Äänenvoimakkuus + | Volume + | Volym + | Volume +

Smart Control app
 Modifica controllo | Skift styring | Ändra styrning | Muuta ohjausta

Chiamate | Telefonopkald | Telefonsamtal | Puhelut



- 1x Accettare/terminare una chiamata | Besvar/afslut opkald | Ta emot/avsluta samtal | Puhelun vastaanotto / puhelun lopetus
- 2x Rifiutare una chiamata | Afvis opkald | Avvisa samtal | Puhelun hylkääminen

7

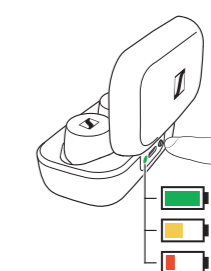

Stato di carica
 Posizionare le microcuffie nel vano di carica. Premere il pulsante per vedere lo stato di carica della batteria.

Ladestatus
 Sæt ørepropperne i opladningsholderen. Tryk på knappen for at se batteriopladningsstatusen.

Laddningsstatus
 Placera hörlurarna i laddningsfodralet. Tryck på knappen för att visa batteriets laddningsstatus.

Lataustila
 Sijoita tulppakuulokkeet latausrasiaan. Tarkasta akun lataustila painamalla painiketta.

www.sennheiser.com/download
 Istruzioni per l'uso e assistenza sul prodotto | Betjeningsvejledninger og produktrådgivning | Bruksanvisningar och produktsupport | Käyttöohjeet ja tuoteneuvonta



MOMENTUM True Wireless 2

Ελληνικά Καλώς ορίσατε
 Polski Witamy
 Türkçe Hoş geldiniz
 Русский Добро пожаловать

Συνοπτικές οδηγίες | Krótka instrukcja obsługi | Hızlı Kılavuz | Краткая инструкция
 Model: M31ETW2, M31ETW2 R, M31ETW2 L, M31ETW2 C

1

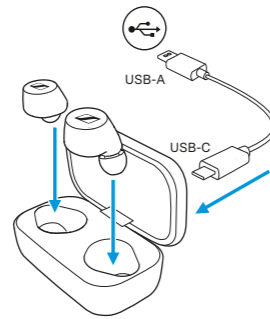

Επαναφορά και φόρτιση
 Τοποθετήστε τα ακουστικά στη θήκη φόρτισης και συνδέστε τη στην πρίζα.

Uruchamianie i ładowanie
 Umieść słuchawki w stacji ładowania i włącz zasilanie.

Uyandırma ve şarj
 Kulaklıkları şarj kutusuna yerleştirin ve güç kaunağına bağlayın.

Пробуждение и зарядка
 Поместите наушники в зарядное устройство и подключите электропитание.

2

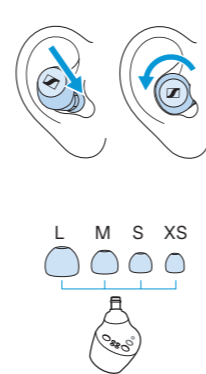

Φορέστε
 Εισαγάγετε τα ακουστικά περιστρέφοντάς τα ελαφρά. Δοκιμάστε ένα άλλο μαξιλαράκι για άριστη εφαρμογή.

Noszenie
 Włóż słuchawki do uszu, lekko przekręcając. Wypróbuj inny adapter, aby znaleźć idealne dopasowanie.

Takin
 Kulaklıkları hafifçe bükerek takın. Mükemmel uyum için farklı bir adaptör deneyin.

Нoшение
 Вставьте наушники и слегка поверните их. Для точной подгонки используйте другой адаптер.

3

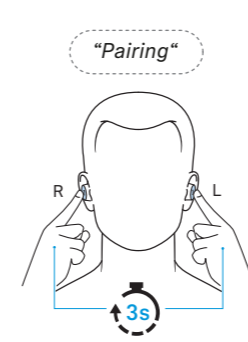

Παρουσιάζονται ζεύξη
 Αγγίξτε τα δύο ακουστικά για 3 δευτ. για τη ζεύξη Bluetooth®.

Podłączenie
 Dotknij i przytrzymaj słuchawki przez 3 s, aby rozpocząć Bluetooth® parowanie.

Eşleştirin
 Bluetooth® eşleştirmesi için kulaklıkları 3 saniye basılı tutun.

Сопряжение
 Удерживайте пальцами оба наушника 3 сек. для сопряжения по Bluetooth®.

4

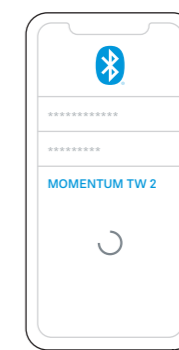

Συνδέστε
 Ανοίξτε τις ρυθμίσεις Bluetooth και αναζητήστε τον όρο "MOMENTUM TW 2".

Podłączanie
 Otwórz ustawienia Bluetooth i wyszukaj „MOMENTUM TW 2”.

Bağlanın
 Bluetooth ayarları açın, "MOMENTUM TW 2"yi arayın.

Подключение
 Откройте настройки Bluetooth и найдите пункт MOMENTUM TW 2.

5

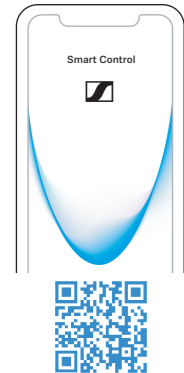

Λήψη εφαρμογής Ρυθμίστε την ακρόαση και ενημερώστε τα ακουστικά με την εφαρμογή.

Pobierz aplikację Dostosuj dźwięk i zaktualizuj słuchawki za pomocą aplikacji.

Uygulamayı indir Deneyimlerimize ince ayar yapın, uyg. ile kulaklıkları güncelleyin.

Загрузить приложение Настройте воспроизведение и обновите наушники, используя приложение.

“Sennheiser Smart Control”

Download on the App Store | GET IT ON Google Play

Sennheiser electronic GmbH & Co. KG, Am Labor 1, 30900 Wedemark, Germany
 www.sennheiser.com, Publ. 12/19, 587172/A01

6



Χειριστήρια αφής | Sterowanie dotykowe | Dokunma ile kontrol | Сенсорное управление

- 1x Αναπαγωγή/παύση | Odtwórz/Pauza | Oynat/Duraklat/Воспроизведение/пауза
- 2x Επόμενο | Następny | Sonraki | Далее
- 3x Προηγούμενο | Poprzedni | Önceki | Предыдущий
- Hold Ένταση ήχου - | Głośność - | Ses - | Громкость -

- Φωνητικός βοηθός | Asystent głosowy | Ses yardımcısı | Голосовой помощник
- “Transparent Hearing” Χειρισμός θορύβου περιβάλλοντος | Kontrola hałas otoczenia | Ortam gürültü kontrolü | Контроль фоновых шумов
- “ANC” Ενεργή απόσβεση θορύβων | Aktywne tłumienie hałasu | Aktif gürültü yalıtımı | Активное шумоподавление
- Громкость + | Ses + | Głośność + | Ένταση ήχου + Hold

Smart Control app
 Αλλαγή χειρισμού | Zmiana sterowania | Kontrolü değiştir | Изменить управление

Τηλεφωνικές κλήσεις | Połączenia telefoniczne | Çağrılar | Телефонные звонки

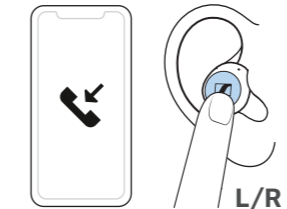

- 1x Αποδοχή/τερματισμός κλήσης | Odbierz/zakończ połączenie | Çağrı kabul et/sonlandır | Прием/завершение звонка
- 2x Απόρριψη κλήσης | Odrzuć połączenie | Çağrı geri çevirir | Выполняется зарядка

7



Κατάσταση φόρτισης
 Τοποθετήστε τα ακουστικά στη θήκη φόρτισης. Πατήστε το κουμπί για να δείτε την κατάσταση φορτίου μπαταρίας.

Stan naładowania
 Umieść słuchawki w stacji ładowania. Naciśnij przycisk, aby zobaczyć stan naładowania baterii.

Şarj Durumu
 Kulaklıkları şarj kutusuna yerleştirin. Pil şarj durumunu görüntülemek için düğmeye basın.

Статус зарядки
 Поместите наушники в зарядное устройство. Нажмите кнопку для просмотра состояния заряда батареи.

www.sennheiser.com/download
 Οδηγίες λειτουργίας και υποστήριξη προϊόντος | Instrukcje obsługi i pomoc produktowa | Kullanım kılavuzu ve ürün desteği | Инструкции по эксплуатации и поддержка продукта



MOMENTUM True Wireless 2

日本語 ようこそ
 中文 歡迎
 한국어 환영
 Bahasa Indonesia Selamat datang

簡易說明書 | 快速使用指南 | 빠른 안내서 | Panduan Ringkas
 Model: M31ETW2, M31ETW2 R, M31ETW2 L, M31ETW2 C

1

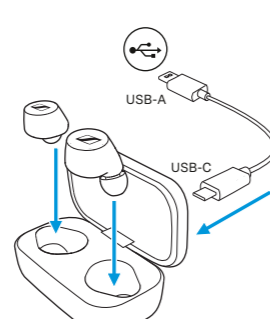

喚醒與加載
 イヤホンを充電ケースに入れ、電源を接続します。

喚醒與載入
 將耳机放入充電盒並連接電源供應。

웨이크 업 및 로딩
 이어폰을 충전 케이스에 놓고 전원공급장치에 연결합니다.

Mengaktifkan dan mengisi daya
 Pasang earphone ke kotak pengisian daya dan sambungkan catu daya.

2

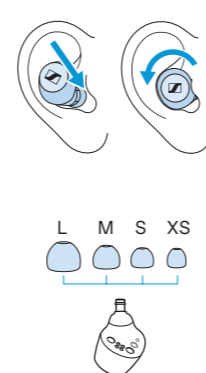

装着
 イヤホンを少しひねって挿入します。完璧にフィットするように他のアダプタも試してください。

佩戴
 稍微扭動耳机。嘗試不同的接頭，達到完美的貼合度。

착용
 살짝 비트는 동작으로 이어폰을 삽입합니다. 완벽한 착용을 위해 다른 어댑터를 사용해 보십시오.

Pakai
 Masukkan earphone dengan sedikit diputar. Coba adaptor lain untuk terpasang sempurna.

3

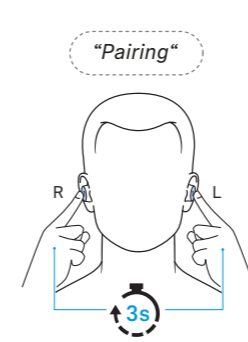

ペアリング
 Bluetooth®ペアリングをはじめめるために、両方のイヤホンを3秒間長押しします。

配對
 觸摸並按住兩個耳机3秒，開始Bluetooth®配對。

페어링
 3초간 이어폰을 길게 터치하여 Bluetooth® 페어링을 시작합니다.

Sandingkan
 Sentuh & tahan kedua earphone 3 detik untuk mulai sandingan Bluetooth®.

4

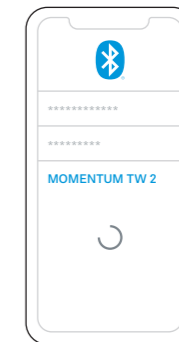

接続
 Bluetooth設定を開いて、「MOMENTUM TW 2」を検索します。

連接
 開啟Bluetooth設定，並搜尋「MOMENTUM TW 2」。

연결
 Bluetooth 설정을 열고 "MOMENTUM TW 2"를 검색합니다.

Sambungkan
 Buka pengaturan Bluetooth dan cari "MOMENTUM TW 2".

5

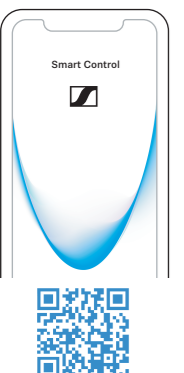

Appダウンロード 音楽を楽しむ環境を微調整して、アプリを使ってイヤホンを更新します。

下載App 微調您的聆聽體驗，並使用應用程式更新耳机。

앱 다운로드 청취 경험을 미세 조정하고 앱을 사용해 이어폰을 업데이트합니다.

Mengunduh aplikasi Sesuaikan pengalaman dengar Anda & perbarui earphone dengan aplikasi.

“Sennheiser Smart Control”

Download on the App Store | GET IT ON Google Play

Sennheiser electronic GmbH & Co. KG, Am Labor 1, 30900 Wedemark, Germany
 www.sennheiser.com, Publ. 12/19, 587172/A01

6



タッチコントロール | 觸摸控制 | 터치 컨트롤 | Kontrol sentuh

- 1x 再生/一時停止 | 播放/暫停 | 재생/정지 | Putar/Jeda
- 2x 次へ | 下一首 | 다음 | Berikutnya
- 3x 前へ | 上一首 | 이전 | Sebelumnya
- Hold 音量 - | 音量 + | 볼륨 - | Volume -

- 音声アシスタント | 語音助理 | 음성 지원 | Bantuan suara
- “Transparent Hearing” 周囲ノイズ制御 | 環境雜音控制 | 주변 소음 제어 | Kontrol kebisingan sekitar
- “ANC” アクティブな防音 | 主動降噪 | 능동 소음 감소 | Reduksi kebisingan aktif
- 音量 + | 音量 + | 볼륨 + | Volume + Hold

Smart Control app
 컨트롤러変更 | 變更控制 | 제어 변경 | Mengubah pengontrolan

通話 | 通話 | 통화 | Panggilan telepon



- 1x 通話の応答/終了 | 接聽/結束通話 | 통화 수락/종료 | Menerima/mengakhiri panggilan
- 2x 通話の拒否 | 拒絕來電 | 통화 거절 | Menolak panggilan

7



充電レベル
 イヤホンを充電ケースに入れます。バッテリーの充電状態を確認するにはボタンを押します。

充電状態
 將耳机放入充電盒中。按下按鈕可查看電池充電狀態。

충전 상태
 이어폰을 충전 케이스에 놓습니다. 버튼을 눌러 배터리 충전 상태를 확인합니다.

Status pengisian daya
 Pasang earphone ke kotak pengisian daya. Tekan tombol untuk melihat status pengisian baterai.

www.sennheiser.com/download
 取扱説明書と製品サポート | 操作說明與產品支援 | 사용 설명서 및 제품 지원 | Petunjuk penggunaan dan dukungan produk



MOMENTUM True Wireless 2

Estonian Tere tulemast
Latvian Laipni lūdzam
Lithuanian Sveiki atvykę
Czech Vítejte
Slovakian Vitajte

Lühijuhend | Isä instrukcija | Trumpoiji naudojimo instrukcija
 Stručný návod k použití | Stručný návod
 Model: M3IETW2, M3IETW2 R, M3IETW2 L, M3IETW2 C

1

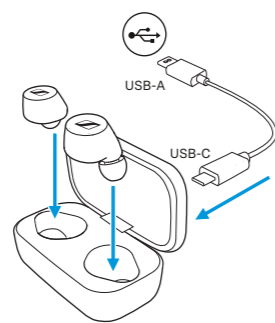

Aktiveerimine ja laadimine
 Asetage kõrvaklapid laadimisboksi ja ühendage vooluallikas.

Pamodinašana un lādēšana
 Ievietojiet austiņas lādētājā un pieslēdziet strāvas avotam.

Žadinimas ir įkrovimas
 Ausines įstatykite į įkrovimo dėžutę ir prijunkite elektros maitinimo šaltinį.

Probuzení a nabíjení
 Zasaňte náušníky do nabíjecího boxu a připojte napájení.

Prebudenie a nabitie
 Nasadte slúchadlá do nabíjacieho boxu a pripojte zdroj napájania.

2

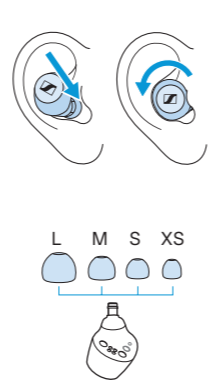

Kandmine
 Asetage kõrvaklapid kergelt pöörates kõrva. Et kõrvaklapid optimaalselt sobiks, proovige teist adapterit.

Lietošana
 Viegli pagriežot, ievietojiet austiņas ausīs. Lai nodrošinātu optimālu ērtību, izmēģiniet citu austiņu adapteri.

Naudojimas
 Ausines į ausis įkiškite lengvai pasukdami. Kad ausinės būtų tinkamoje padėtyje, išmėginkite kitą jungiamąjį elementą.

Nošení
 Zasaňte náušníky lehkým otočením do uší. Pro optimální usazení náušníků vyzkousejte jiný adaptér.

Nosenie
 Slúchadlá si nasadte do uší miernym otočením. Vyskúšajte iný adaptér, aby slúchadlá optimálne sedeli.

3

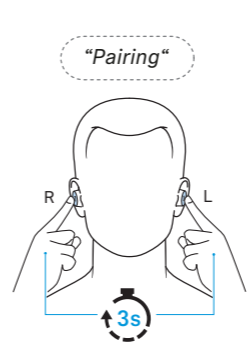

Sidumine
 Puudutage ja hoidke mõlemat kõrvaklappi 3 sekundit, et Bluetooth®-i sidumine käivitada.

Savienošana pāri
 Pieskarieties abām austiņām un turiet tās 3 sekundes, lai sāktu savienošana pāri, izmantojot Bluetooth®.

Sujungimas
 Kad užsimegztų „Bluetooth®“ ryšys, abi ausines palieskite ir palaikykite 3 sek.

Připojení
 Dotkněte se obou náušníků a přidržte na 3 sekundy, aby se spustilo připojení Bluetooth®.

Spárovanie
 Dotknite sa obidvoch slúchadiel a podržte ich 3 sekundy, aby ste spustili spárovanie cez Bluetooth®.

4

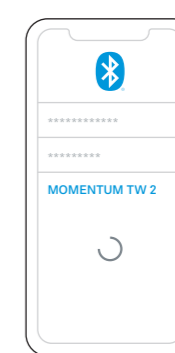

Ühendamine
 Avage Bluetoothi seaded ja otsige üles „MOMENTUM TW 2“.

Savienošana
 Atveriet Bluetooth iestatījumus un meklējiet “MOMENTUM TW 2”.

Susiejimas
 Atverkite „Bluetooth“ nustatymus ir suraskite „MOMENTUM TW 2“.

Spojení
 Otevřete nastavení Bluetooth a vyhledejte „MOMENTUM TW 2“.

Pripojenie
 Otvorte nastavenia Bluetooth a vyhľadajte „MOMENTUM TW 2“.

5

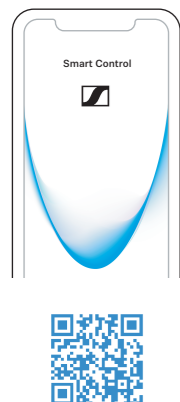

Rakenduse allalaadimine
 Sobitage oma kuulamiselamust ja ajakohastage kõrvaklapid rakendusega.

Lietotnes lejupielāde
 Pielāgojiet skaņu un atjauniniet to austiņās, izmantojot lietotni.

Taikamosios programos atsisiuntimas
 Pristaiykite prie to, ką girdite, o ausines atnaujinkite su taikomąja programa.

Stażení aplikace
 Vytvořte si komfortní zážitek z poslechu a aktualizujte náušníky pomocí aplikace.

Stiahnutie aplikácie
 Prispôbte si svoj zážitok z počúvania a aktualizujte slúchadlá pomocou aplikácie.

“Sennheiser Smart Control”

Download on the App Store | GET IT ON Google Play

Sennheiser electronic GmbH & Co. KG, Am Labor 1, 30900 Wedemark, Germany
 www.sennheiser.com, Publ. 12/19, 587172/A01

6



Puutetundlik juhtpind | Vadības skārienekrāns | Jutklinis valdymo ekranas | Dotyková ovládací plocha | Dotykový ovládací panel

- 1x Esitus/paus | Atskaņošana/pauze | Atkūrimas / pauzē | Reprodukce/pauza | Prehrāvanie/pauza
- 2x Jārgmine pala | Nākamais skaņdarbs | Kitas pavadinimas | Dalšī titul | Ālšī titul
- 3x Eelmine pala | Iepriekšējais skaņdarbs | Ankstesnis pavadinimas | Předchozí titul | Předchádzajúci titul
- Hold Helitugevus - | Skaļums - | Garsumas - | Hlasitost - | Hlasitostf -

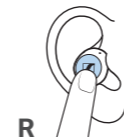

- Häälassistent | Balss vadības asistents | Kalbos pagelbiklis | Prūvodce výběrem jazyků | Hlasový asistent
- Keskkonnamūra kuulmine | Apkārtojās vides trokšņu saklausīšana | Aplinkos triukšmo klausymasis | Poslech okolních zvuků | Počúvanie okolitých zvukov
- Aktiivne mürasummutus | Aktīva trokšņu slāpēšana | Aktyvusis triukšmo slopintuvas | Aktivní potlačení šumu | Aktivne potlačenie šumu
- Helitugevus + | Skaļums + | Garsumas + | Hlasitost + | Hlasitostf +



Smart Control app
 Juhtimise muutmise | Mainit vadību | Valdiklio keitimas | Změnit ovládání | Zmenú ovládania

Telefonikõned | Tālruņa zvani | Telefono skambučiai | Telefonáty | Telefónne hovory

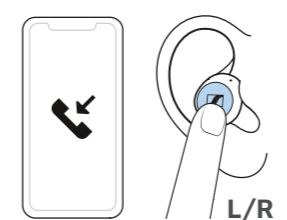

- 1x Kõne vastuvõtt/lopemine | Atbildēt uz zvanu/pabeigt zvanu | Atsiliepti / užbaigti pokalbj | Prijem/ukončení hovoru | Prijatie/ukončenie hovoru
- 2x Kõne vastuvõttust keeldumine | Noraidīt zvanu | Atmesti skambutį | Odmítnutí hovoru | Odmietnutie hovoru

7

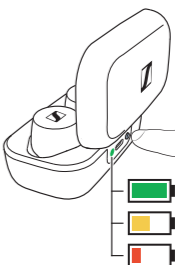

Laadimisolek
 Asetage kõrvaklapid laadimisboksi. Et näha aku laetuse taset, vajutage nuppu.

Uzlādes statuss
 Ievietojiet austiņas lādētājā. Nospiediet taustiņu, lai skatītu akumulatora uzlādes līmeni.

Įkrovimo būseną
 Įkiškite ausines į įkrovimo dėžutę. Norėdami matyti akumuliatoriaus įkrovimo lygį, paspauskite mygtuką.

Stav nabijení
 Zasaňte náušníky do nabíjecího boxu. Stiskněte tlačítko pro zobrazení stavu nabití baterie.

Stav nabitia
 Vložte slúchadlá do nabíjacieho boxu. Stlačte tlačidlo na zobrazenie stavu nabitia akumulátora



www.sennheiser.com/download
 Kasutusjuhendid ja tootenõustamine | Lietošanas instrukcijas un produktu atbalsts | Naudojimo instrukcija ir gaminio palaikymas | Návodů k použití a ošetřování produktu | Návodů na obsluhu a starostlivost o výrobek



MOMENTUM True Wireless 2

Hungarian Üdvözljük!
Romanian Bine ați venit
Bulgarian Добре дошли
Slovenian Dobrodošli
Croatian Dobrodošli

Rövid útmutató | Instrukciuni succinte | Кратко ръководство
 Kratka navodila | Krátke upute
 Model: M3IETW2, M3IETW2 R, M3IETW2 L, M3IETW2 C

1

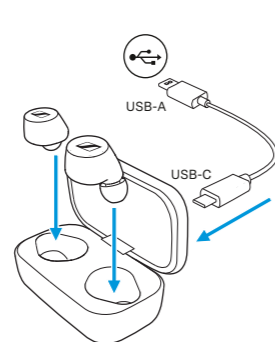

Felébrésztés és töltés
 Helyezze a fülhallgatókat a töltődobozba, és csatlakoztassa az áramforráshoz.

Activarea și încărcarea
 Așezați căștile auriculare în caseta de încărcare și conectați sursa de curent.

Събуждане и зареждане
 Поставете слушалките в кутията за зареждане и свържете към източник на захранване.

Zbudite se in jih napolnile
 Ušesne čepke vstavite v polnilnik in priključite vir napajanja.

Aktiviranje i punjenje
 Umetnite slušalice u kutiju za punjenje i priključite izvor struje.

2

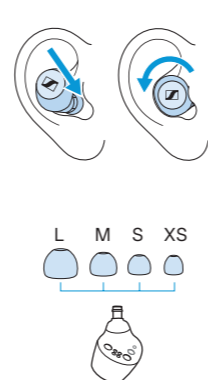

A fülhallgató illeszkedésének beállítása
 Helyezze a fülhallgatókat enyhé csavaró mozdulattal a fülébe. A fülhallgató optimális illeszkedése érdekében próbáljon ki másik fül dugót is.

Purtarea
 Introduceți căștile auriculare în urechi, cu o ușoară rotire. Pentru așezarea optimă a căștilor auriculare, încercați un alt adaptor.

Носене
 Поставете слушалките в ушите с леко усукване. Пробвайте с друг адаптер за добро пасване на слушалките в ушите.

Vstavitev
 Ušesne čepke vstavite v ušesa, tako da jih rahlo zavrtite. Za optimalno prileganje ušesnih čepkov preizkusite drug adapter.

Stavljanje
 Stavite slušalice u uši uz lagano zakretanje. Isprobajte drugi adapter za optimalan dosjed slušalica.

3

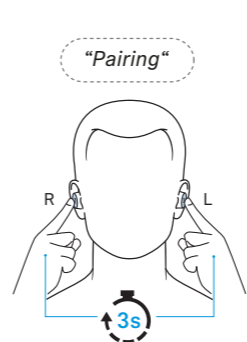

A fülhallgató illeszkedésének beállítása
 Helyezze a fülhallgatókat enyhé csavaró mozdulattal a fülébe. A fülhallgató optimális illeszkedése érdekében próbáljon ki másik fül dugót is.

Purtarea
 Introduceți căștile auriculare în urechi, cu o ușoară rotire. Pentru așezarea optimă a căștilor auriculare, încercați un alt adaptor.

Носене
 Поставете слушалките в ушите с леко усукване. Пробвайте с друг адаптер за добро пасване на слушалките в ушите.

Vstavitev
 Ušesne čepke vstavite v ušesa, tako da jih rahlo zavrtite. Za optimalno prileganje ušesnih čepkov preizkusite drug adapter.

Stavljanje
 Stavite slušalice u uši uz lagano zakretanje. Isprobajte drugi adapter za optimalan dosjed slušalica.

4

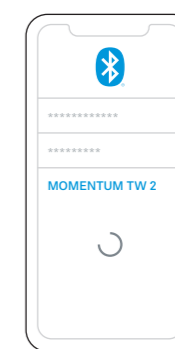

Bluetooth-kapcsolat létrehozása
 Nyissa meg a Bluetooth-beállításokat, és keresse ki a „MOMENTUM TW 2” opciót.

Conectarea
 Deschideți setările Bluetooth și căutați „MOMENTUM TW 2”.

Свързване
 Отворете Bluetooth настройки и търсете “MOMENTUM TW 2”.

Povezovanje
 Odprite nastavitve Bluetooth in poiščite »MOMENTUM TW 2«.

Povezivanje
 Otvorite postavke Bluetootha i potražite „MOMENTUM TW 2”.

5

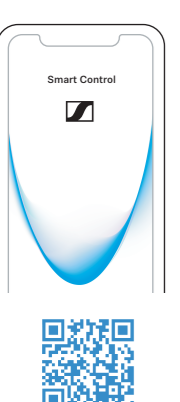

Töltse le az applikációt
 Állítsa be az Önnek megfelelő hangzást, és aktualizálja a fülhallgatókat az applikáció segítségével.

Descărcarea aplicației
 Personalizați-vă experiența de ascultare și actualizați căștile auriculare folosind aplicația.

Изтеглян на приложението
 Настройте по слух и актуализирайте слушалките с приложението.

Prenesite aplikaciju
 Prilagodite si izkušnjo zvoka in posodobite ušesne čepke z aplikacijo.

Preuzimanje aplikacije
 Prilagodite svoj doživljaj slušanja i aktualizirajte slušalice aplikacijom.

“Sennheiser Smart Control”

Download on the App Store | GET IT ON Google Play

Sennheiser electronic GmbH & Co. KG, Am Labor 1, 30900 Wedemark, Germany
 www.sennheiser.com, Publ. 12/19, 587172/A01

6

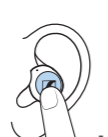

Érintésre működő kezelőfelület | Suprafață de comandă sensibilă la atingere | Докоснете оперативната зона | Upravljalna površina na dotik | Dodirna radna površina

- 1x Lejátszás/Szünet | Redare/Pauză | Възпроизвеждане/Пауза | Predvajanje/premor | Reprodukcia/pauza
- 2x Következő szám | Piesa următoare | Следваща песен | Naslednji naslov | Sljedeća pjesma
- 3x Előző szám | Piesa anterioară | Предходна песен | Prejšnji naslov | Prethodna pjesma
- Hold Hangerő - | Volum - | Сила на звука - | Glasnost - | Glasnoća -

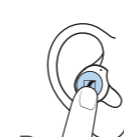

- Beszédasszisztens | Asistent de limbă | Езиков асистент | Помоћник за говор | Govorni asistent
- Környezeti zaj vagy beszélgetés hallgatásának beállítása | Auzirea zgomotelor ambiante | Слушане на околния шум | Poslušanje zvokov iz okolice | Slušanje okolinske buke
- Aktiv zajsžürés | Funcția activă de blocare a zgomotelor | Активно шумозаглушаване | Aktivna zadržitev zvoka | Aktivno suzbijanje buke
- Hangerő + | Volum + | Сила на звука + | Glasnost + | Glasnoća + | Hold



Smart Control app
 A vezérlés módosítása | Modificarea comenzii | Смяна на контрол | Spremeni upravljanje | Promjena upravljanja

Telefonhívások | Convorbiri telefonice | Телефонни обаждания | Telefonski klici | Telefonski pozivi



- 1x Hívás fogadása/ befejezése | Acceptarea/terminarea unei convorbiri telefonice | Приемане/Краи на обаждане | Sprejmi/končaj klic | Preuzimanje/završavanje poziva
- 2x Hívás elutasítása | Refuzarea unei convorbiri telefonice | Отхвърляне на обаждане | Zavrni klic | Odbijanje poziva

7

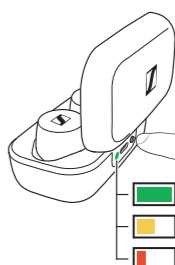

Töltési állapot
 Helyezze a fülhallgatókat a töltődobozba. Az akkumulátor töltöttségének kijelzéséhez nyomja meg a gombot

Stare de încărcare
 Așezați căștile auriculare în caseta de încărcare. Apăsati tasta pentru afișarea stării de încărcare a acumulatorului

Статус на зареждане
 Поставете слушалките в кутията за зареждане. Натиснете бутон за показване нивото на зареждане на батерията

Stanje nalaganja
 Ušesne čepke vstavite v polnilnik. Pritisnite gumb za prikaz stanja napolnjenosti baterije.

Stanje napunjenosti
 Umetnite slušalice u kutiju za punjenje. Pritisnite tipku za prikaz stanja napunjenosti baterije



www.sennheiser.com/download
 Kezelési útmutatók és termékondozás | Instrucțiuni de utilizare și asistență privind produsul | Ръководства за експлоатация и поддръжка на продукта | Navodila za uporabo in podpora glede izdelkov | Upute za upotrebu i podrška za proizvode