

Серия Infinite

Персональный компьютер

Модель: Infinite B915

Руководство пользователя

Содержание

Начало работы	3
Комплектация	3
Советы по удобству работы	3
Информация о системе	4
Установка оборудования.....	8
Операции с системой	9
Управление питанием	9
Подключение к локальной сети (Windows 10).....	11
Восстановление системы (Windows 10).....	14
Восстановление системы (с помощью клавиши F3)	18
Безопасное использование компьютера	19
Соответствие нормативным требованиям	21
Технические характеристики устройства.....	25
Приложение к руководству пользователя	27

Журнал изменений

V2.0, 2021/03

Начало работы

В этой главе приведена информация о настройке аппаратной части компьютера. Будьте осторожны при подключении устройств. Для защиты от статического электричества используйте антистатический браслет.

Комплектация

Персональный компьютер	Infinite B915
Документы	Руководство пользователя
	Краткое руководство пользователя (Quick Start Guide) (опционально)
	Гарантийный талон и сервисная книжка
Аксессуары	Мышь (опционально)
	Клавиатура (опционально)
	Кабель питания переменного тока
	Закаленное стекло (опционально)
	Винт с рифленной головкой x4 (опционально)



Внимание

- Если какие-либо предметы, включенные в комплект поставки, отсутствуют или повреждены, обратитесь по месту приобретения продукта.
- Комплект поставки может изменяться в зависимости от региона.
- Поставляемый кабель питания предназначен исключительно для этого ПК. Не используйте его с другим устройством.



Советы по удобству работы

- Если предполагается работать за компьютером в течение длительного времени, очень важно правильно выбрать рабочее место.
- Рабочее место должно иметь хорошее освещение.
- Используйте удобный стол и кресло. Отрегулируйте их высоту в соответствии с вашим ростом.
- Отрегулируйте спинку кресла, чтобы обеспечить комфортное положение спины.
- Поставьте ноги прямо на пол в естественном положении. Во время работы колени и локти должны быть согнуты под углом приблизительно 90 градусов.
- Положите руки на стол в естественном положении так, чтобы обеспечить поддержку запястий.
- Старайтесь не использовать устройство в местах, где это может причинить неудобство.
- ПК представляет собой электрическое устройство. Обращайтесь с ним осторожно, чтобы предотвратить нанесение вреда здоровью.

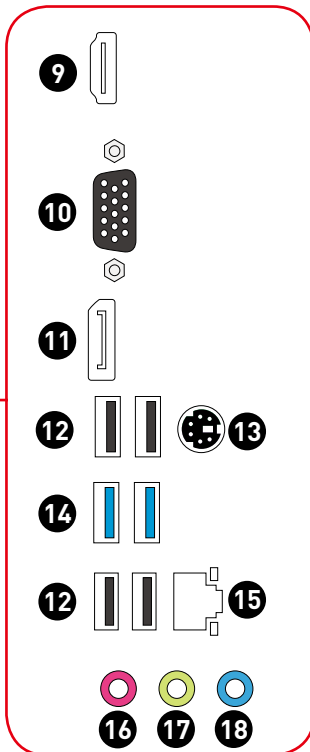
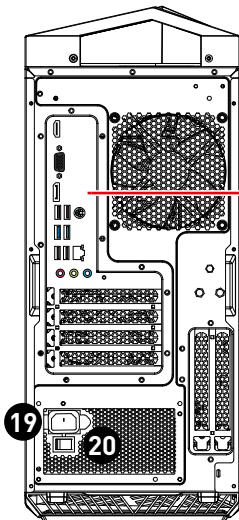
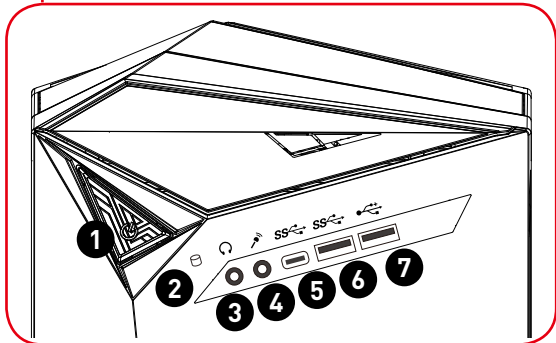
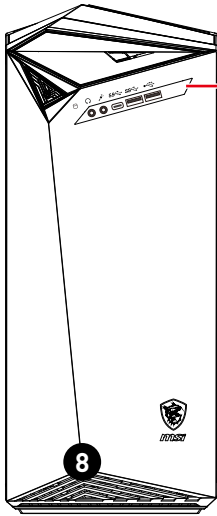
Информация о системе

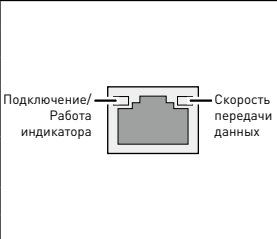
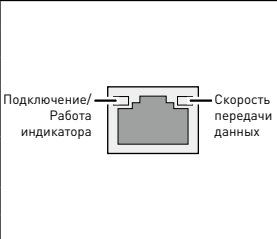
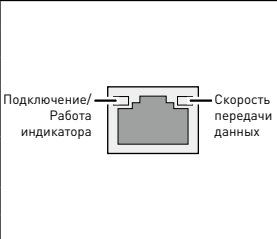

<p>1</p>	<p>Кнопка включения</p> <p>Кнопка питания позволяет включать и выключать устройство.</p>
<p>2</p>	<p>Индикатор жесткого диска</p> <p>Этот индикатор показывает состояние активности жесткого диска. Индикатор мигает при доступе системы к данным жесткого диска.</p>
<p>3</p>	<p>Разъем наушников</p> <p>Разъем предназначен для подключения наушников или колонок.</p>
<p>4</p>	<p>Разъем микрофона</p> <p>Разъем предназначен для подключения микрофона.</p>
<p>5</p>	<p>Порт USB 3.2 Gen 1 (Type-C)</p> <p>Разъем предназначен для подключения USB устройств и поддерживает зарядку портативных устройств. (Скорость передачи до 5Гб/с)</p>
<p>6</p>	<p>Порт USB 3.2 Gen 1</p> <p>Разъем предназначен для подключения USB устройств. (Скорость передачи до 5Гб/с)</p>
<p>7</p>	<p>Порт USB 2.0</p> <p>Разъем предназначен для подключения USB устройств. (Скорость передачи до 480Мб/с)</p> <p> Внимание</p> <p><i>Рекомендуется подключить высокоскоростные устройства к портам USB 3.2, а низкоскоростные устройства, такие как мышь и клавиатура, к портам USB 2.0 на задней панели.</i></p>
<p>8</p>	<p>Вентиляционные отверстия</p> <p>Вентиляционные отверстия в корпусе устройства обеспечивают конвекцию воздуха и предотвращают его перегрев. Не закрывайте эти отверстия.</p>
<p>9</p>	<p>Разъем HDMI 2.0b с поддержкой HDR </p> <p>Поддержка максимального разрешения 4K 60Гц.</p> <p> Внимание</p> <ul style="list-style-type: none"> • Спецификации видеокарт могут меняться в зависимости от модели установленного процессора. • Для процессоров без встроенной графики подключите монитор к дискретной видеокарте.

<p>10</p>	<p>Порт VGA</p> <p>К разъему VGA подключаются мониторы и другие устройства с интерфейсом VGA.</p>																		
<p>11</p>	<p>Разъем DisplayPort 1.4</p> <p>Поддержка максимального разрешения 4К 60Гц.</p> <p> Внимание</p> <ul style="list-style-type: none"> • Спецификации видеокарт могут меняться в зависимости от модели установленного процессора. • Для процессоров без встроенной графики подключите монитор к дискретной видеокарте. 																		
<p>12</p>	<p>Порт USB 2.0</p> <p>Разъем предназначен для подключения USB устройств. (Скорость передачи до 480Мб/с)</p> <p> Внимание</p> <p>Рекомендуется подключить высокоскоростные устройства к портам USB 3.2, а низкоскоростные устройства, такие как мышь и клавиатура, к портам USB 2.0 на задней панели.</p>																		
<p>13</p>	<p>Комбинированный порт PS/2® клавиатуры/мыши</p> <p>Разъем DIN PS/2® клавиатуры/ мыши для подключения клавиатуры/ мыши с интерфейсом PS/2®.</p>																		
<p>14</p>	<p>Порт USB 3.2 Gen 1</p> <p>Разъем предназначен для подключения USB устройств. (Скорость передачи до 5Гб/с)</p>																		
<p>15</p>	<p>Разъем LAN</p> <p>Сетевой разъем RJ-45 предназначен для подключения к локальной сети (LAN). Разъем предназначен для подключения сетевого кабеля.</p> <table border="1" data-bbox="210 1093 923 1337"> <tr> <td data-bbox="210 1093 491 1337" rowspan="6">  <p>Подключение/ Работа индикатора</p> <p>Скорость передачи данных</p> </td> <td data-bbox="491 1093 651 1125">LED</td> <td data-bbox="651 1093 757 1125">Состояние</td> <td data-bbox="757 1093 923 1125">Описание</td> </tr> <tr> <td data-bbox="491 1125 651 1228" rowspan="3">Подключение/ Работа индикатора</td> <td data-bbox="651 1125 757 1149">Откл.</td> <td data-bbox="757 1125 923 1149">Не подключен</td> </tr> <tr> <td data-bbox="651 1149 757 1173">Желтый</td> <td data-bbox="757 1149 923 1173">Подключен</td> </tr> <tr> <td data-bbox="651 1173 757 1228">Мигает</td> <td data-bbox="757 1173 923 1228">Передача данных</td> </tr> <tr> <td data-bbox="491 1228 651 1337" rowspan="3">Скорость передачи данных</td> <td data-bbox="651 1228 757 1252">Откл.</td> <td data-bbox="757 1228 923 1252">10 Мбит/с / Не подключен</td> </tr> <tr> <td data-bbox="651 1252 757 1276">Зеленый</td> <td data-bbox="757 1252 923 1276">100 Мбит/с</td> </tr> <tr> <td data-bbox="651 1276 757 1337">Оранжевый</td> <td data-bbox="757 1276 923 1337">1 Гбит/с</td> </tr> </table>	 <p>Подключение/ Работа индикатора</p> <p>Скорость передачи данных</p>	LED	Состояние	Описание	Подключение/ Работа индикатора	Откл.	Не подключен	Желтый	Подключен	Мигает	Передача данных	Скорость передачи данных	Откл.	10 Мбит/с / Не подключен	Зеленый	100 Мбит/с	Оранжевый	1 Гбит/с
 <p>Подключение/ Работа индикатора</p> <p>Скорость передачи данных</p>	LED		Состояние	Описание															
	Подключение/ Работа индикатора		Откл.	Не подключен															
			Желтый	Подключен															
			Мигает	Передача данных															
	Скорость передачи данных		Откл.	10 Мбит/с / Не подключен															
		Зеленый	100 Мбит/с																
Оранжевый		1 Гбит/с																	
<p>16</p>	<p>Разъем микрофона</p> <p>Разъем предназначен для подключения микрофона.</p>																		

<p>17</p>	<p>Линейный выход</p> <p>Разъем предназначен для подключения акустической системы или наушников.</p>
<p>18</p>	<p>Линейный вход</p> <p>Разъем предназначен для подключения выхода звуковоспроизводящих устройств.</p>
<p>19</p>	<p>Разъем питания</p> <p>Питание, которое подается на данный разъем, обеспечивает работу системы.</p>
<p>20</p>	<p>Выключатель блока питания</p> <p>Положение I обеспечивает подачу питания. Положение 0 отключает питание.</p>

Установка оборудования

Подключите периферийные устройства.



Внимание

- Подробные указания по подключению см. в руководствах пользователя периферийных устройства.
- Изображения приведены исключительно в справочных целях и могут отличаться от фактических.

Подключите кабель питания к системе и электрической розетке.

Параметры электропитания

- 500Вт, блок питания переменного тока:
 - Входные параметры: 100-240В~, 50-60Гц, 3-7А

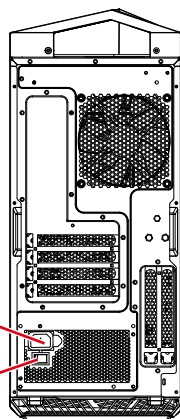
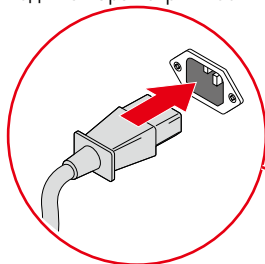

Включите выключатель блока питания, если таковой имеется.

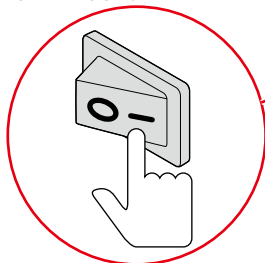

Внимание

При отсоединении кабеля питания переменного тока держитесь только за вилку. Никогда не тяните за кабель.

Нажмите кнопку питания для включения ПК.

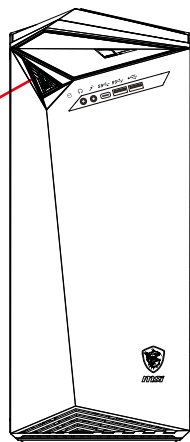
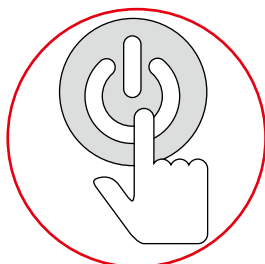

Операции с системой

В этой главе приведена информация по работе с системой.



Внимание

Приведенная информация может быть изменена без предварительного уведомления.

Управление питанием

Управление питанием персональных компьютеров и мониторов может значительно сэкономить электроэнергию, а также внести вклад в защиту окружающей среды.

Чтобы сэкономить электроэнергию, настройте выключение дисплея или перевод компьютера в режим ожидания после определенного времени бездействия пользователя.

Управление питанием в Windows 10

- [Электропитание] в ОС Windows позволяет настраивать параметры энергопотребления дисплея, жесткого диска и др. Щелкните правой кнопкой меню [Пуск] , выберите [Панель управления] из списка и нажмите [Система и безопасность].

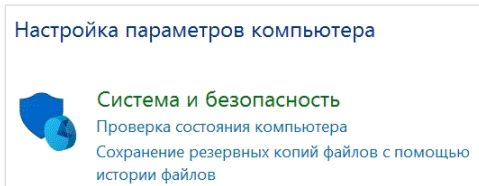

- Выберите вкладку [Электропитание] и подходящий вам план электропитания. Можно также выполнить точную настройку параметров, нажав кнопку [Изменить настройки плана].
- В меню Отключение компьютера будут отображены пункты Режим сна (S3/S4) и Выключение компьютера (S5), которые позволяют быстро и просто управлять питанием системы.

Управление питанием

Функция управления питанием позволяет компьютеру переходить в состояние низкого энергосбережения или в «спящий» режим после определенного времени бездействия. Для использования энергосбережения функция управления питанием настроена для работы по следующей схеме:

- Выключать дисплей после 10 минут простоя
- Входить в спящий режим после 30 минут простоя

Вывод компьютера из спящего режима

Компьютер можно вывести из спящего режима, подав команду с помощью:

- кнопки питания,
- по сети (Wake On LAN),
- мыши,
- клавиатуры.



Советы по экономии электроэнергии:

- Выключайте компьютер с помощью кнопки питания, если он не будет использоваться продолжительное время.
- Отрегулируйте настройки в параметрах электропитания в ОС Windows для оптимизации управления электропитанием ПК.
- Для управления энергопотреблением установите специальное программное обеспечение.
- Всегда отсоединяйте кабель питания переменного тока от розетки, если компьютер не будет использоваться продолжительное время. Это позволит сэкономить электроэнергию.

Подключение к локальной сети (Windows 10)

Проводная сеть

1. Кликните правой кнопкой мыши [Пуск] , затем выберите [Сетевые подключения].
2. Выберите [Ethernet], затем [Центр управления сетями и общим доступом].

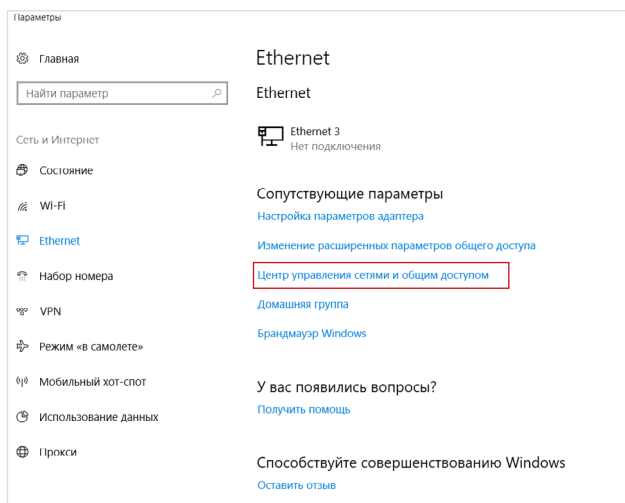

3. Выберите [Создание и настройка нового подключения или сети].

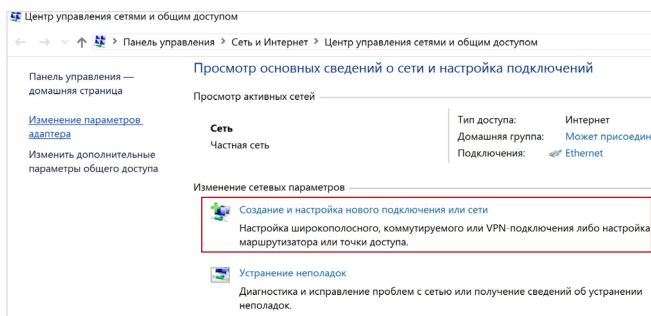

4. Выберите [Подключиться к Интернету] и нажмите на кнопку [Далее].

5. Выберите пункт [Высокоскоростное (с PPPoE)], чтобы подключиться с помощью технологии DSL или кабеля с использованием имени пользователя и пароля.

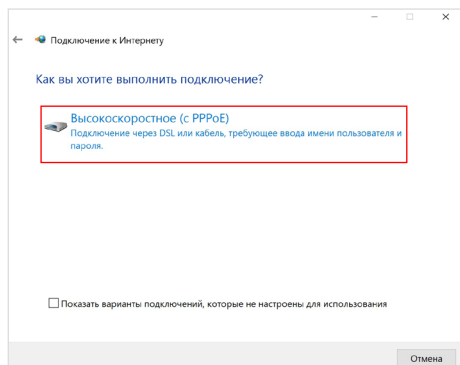

6. Введите данные, предоставленные поставщиком интернет-услуг (ISP) и нажмите кнопку [Подключить], чтобы создать подключение к сети.

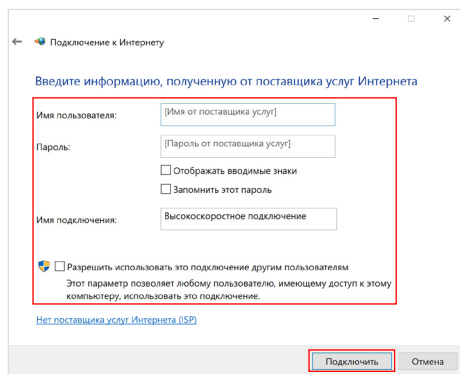

Беспроводная сеть

1. Откройте меню [Пуск] , щелкните вкладку [Настройка] и выберите [Сеть и Интернет].
2. Откроется список доступных беспроводных сетей. Выберите тип подключения из списка.
3. Для создания нового подключения выберите [Центр управления сетями и общим доступом].

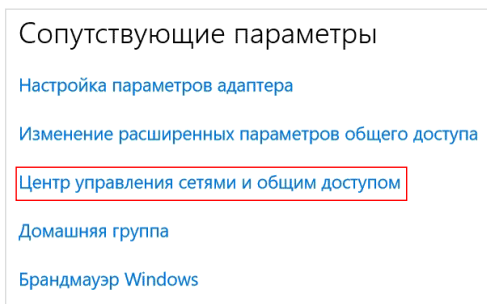

4. Выберите [Создание и настройка нового подключения или сети].
5. Затем выберите пункт [Подключиться к беспроводной сети вручную] и нажмите кнопку [Далее].
6. Введите данные новой беспроводной сети и нажмите кнопку [Далее].

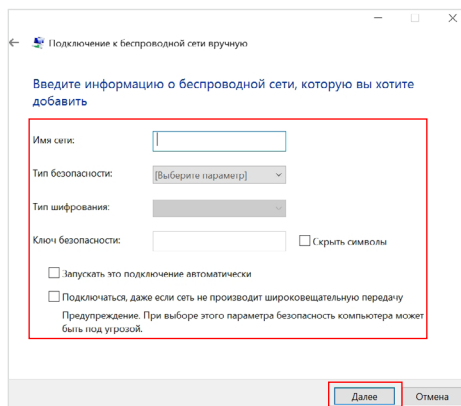

7. Будет создано новое подключение к беспроводной сети.

Восстановление системы (Windows 10)

Функция восстановления системы может потребоваться в следующих случаях.

- Восстановление исходных заводских параметров системы.
- Появление ошибок в используемой операционной системе.
- Нарушение нормальной работы операционной системы из-за вирусов.
- При установке ОС с другим языком системы.

Перед тем, как воспользоваться функцией восстановления системы, создайте резервную копию важных данных, сохраненных на жестком диске системы, на других носителях информации.

Если восстановить систему с помощью описанной ниже процедуры не удастся, обратитесь к местному дистрибьютору или уполномоченный сервисный центр для получения помощи.

Возврат компьютера в исходное состояние

1. Откройте меню [Пуск] , щелкните вкладку [Настройка] и выберите [Обновление и безопасность].
2. Выберите пункт [Восстановление] и нажмите на кнопку [Начать] под пунктом [Вернуть компьютер в исходное состояние], чтобы запустить восстановление системы.

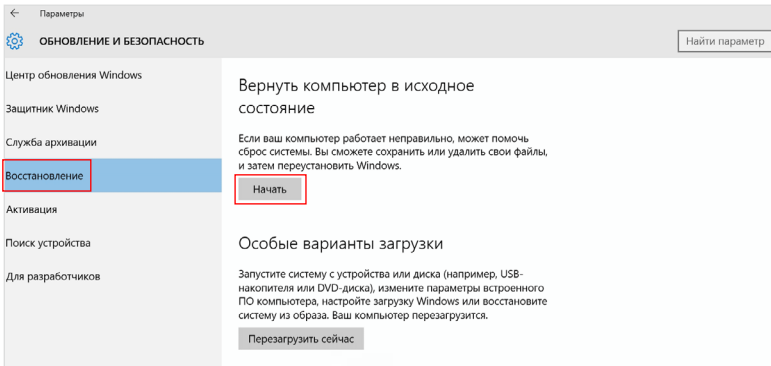

3. На экране появится окно [Выбор действия]. Выберите пункт [Сохранить мои файлы] или [Удалить все].

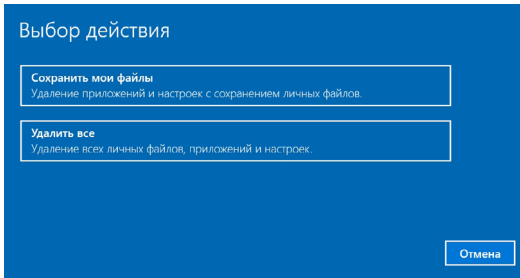

Возврат компьютера в исходное состояние	Сохранить мои файлы		
	Удалить все	Только тот диск, на котором установлена ОС Windows	Удалить только мои файлы
			Удалить файлы и очистить диск
	Все диски		Удалить только мои файлы
		Удалить файлы и очистить диск	

Сохранить мои файлы

1. Выберите [Сохранить мои файлы].

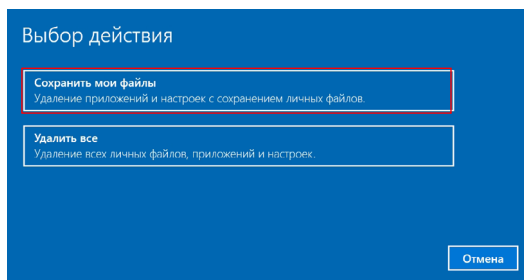

2. На экране [Ваши приложения будут удалены] отображается список приложений, которые потребуется переустановить из Интернета или с установочных дисков. Нажмите кнопку [Далее].

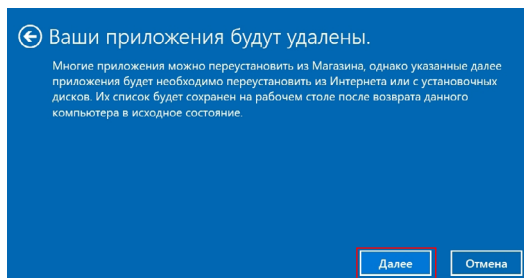

3. На следующем экране отображаются изменения, которые будут произведены в ходе выполнения. Нажмите на кнопку [Сброс], чтобы начать процесс возврата компьютера в исходное состояние.

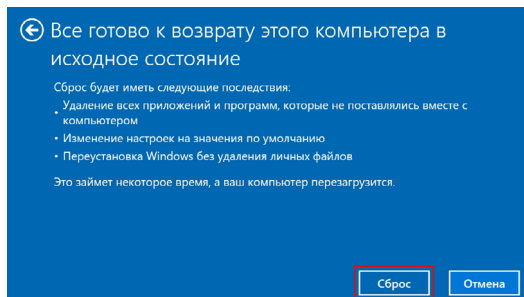

Удалить все

1. Выберите [Удалить все].

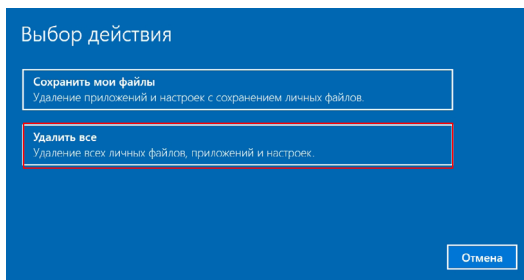

2. Если в компьютере имеется несколько жестких дисков, на экран выводится окно выбора [Только тот диск, на котором установлена ОС Windows] или [Все диски].
3. Затем нужно выбрать [Просто удалить мои файлы] или [Удаление файлов и очистка диска].

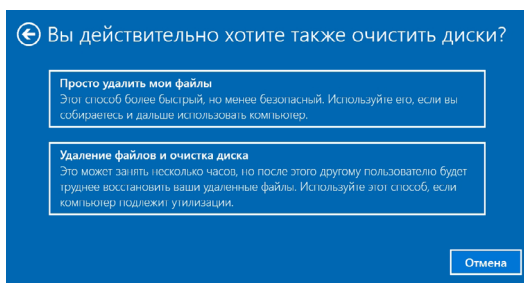

4. На следующем экране отображаются изменения, которые будут произведены в ходе выполнения. Нажмите на кнопку [Продолжить], чтобы начать процесс возврата компьютера в исходное состояние.

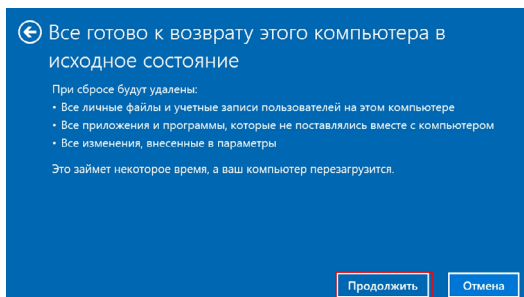

Восстановление системы (с помощью клавиши F3)

Меры предосторожности при использовании функции восстановления системы

1. Если возникли неустранимые проблемы с жестким диском или системой, в первую очередь выполните восстановление системы с жесткого диска, используя клавишу быстрого вызова функции восстановления F3.
2. Перед использованием функции восстановления системы, создайте на других накопителях резервные копии важной информации, хранящейся на системном диске.

Восстановление системы с использованием клавиши F3

Для продолжения следуйте инструкциям, приведенным ниже:

1. Перезапустите компьютер.
2. Нажмите клавишу F3 на клавиатуре, когда на экране появится приглашение MSI.
3. На экране "Choose an Option" выберите "Troubleshoot".
4. На экране "Troubleshoot" выберите "Restore MSI factory" для восстановления параметров системы по умолчанию.
5. На экране "RECOVERY SYSTEM" выберите "System Partition Recovery".
6. Следуйте инструкциям на экране для продолжения и завершения восстановления системы.

Безопасное использование компьютера

- Внимательно и полностью прочитайте указания по безопасному использованию компьютера.
- Необходимо учитывать все предостережения и предупреждения на компьютере и в руководстве пользователя.
- Ремонт следует поручать только квалифицированному техническому персоналу.

Подключение электропитания

- Перед подключением компьютера к электрической розетке удостоверьтесь, что напряжение питания находится в безопасных пределах и имеет величину 100–240В. Подключайте компьютер к электрической розетке, имеющей заземление.
- Если шнур питания оснащен 3-х контактной вилкой, компьютер должен подключаться к электрической розетке с заземлением. Не отключайте заземляющий контакт в вилке кабеля питания.
- Убедитесь, что электросеть оснащена автоматическим выключателем на 20 А (макс.).
- Всегда отсоединяйте кабель питания перед установкой любых дополнительных карт или модулей.
- Всегда отсоединяйте кабель питания или обесточьте настенную розетку, если компьютер не будет использоваться продолжительное время. Это позволит сэкономить электроэнергию.
- Располагайте кабель питания так, чтобы не наступать на него. Не ставьте на кабель питания никаких предметов.
- Если ПК поставляется с адаптером, используйте только адаптер, поставляемый компанией MSI и одобренный для использования с ПК.

Батарея

Пожалуйста, примите особые меры предосторожности, потому что устройство поставляется с батареей.

- Неправильная замена батареи может привести к взрыву. Заменяйте батарею на батарею того же типа или эквивалентного, рекомендованного производителем.
- Не бросайте батарею в огонь или в печь, не подвергайте батарею механическим воздействиям, так как это может привести к ее взрыву.
- Не храните батарею при чрезвычайно высоких температурах или чрезвычайно низком давлении воздуха, так как это может привести к ее взрыву или утечке горячей жидкости или газа.
- Не допускайте проглатывания батареи. Проглатывание батареи типа «таблетка» может вызвать серьезные внутренние ожоги и привести к смертельному исходу. Храните новые и использованные батареи в недоступном для детей месте.

Условия эксплуатации

- Чтобы уменьшить вероятность повреждений, возникших по причине сильного нагрева ПК, не размещайте его на мягкой, неустойчивой поверхности и не закрывайте его вентиляционные отверстия.
- Размещайте ПК только на крепкой, ровной и устойчивой поверхности.
- Во избежание возгорания или поражения электрическим током не допускайте воздействия на ПК высокой влажности и высоких температур.
- Не храните ПК в помещениях с температурой выше 60°C и ниже 0°C, так как это может привести к его повреждению.
- Максимальная температура окружающего воздуха при работе ПК не должна превышать 35°C.
- При очистке ПК выньте вилку из розетки. Для очистки ПК избегайте использования химических средств, а вместо них используйте мягкую ткань. Не допускайте попадания жидкостей на ПК, так как это может привести к его повреждению или поражению электрическим током.
- Не располагайте рядом с ПК предметы, обладающие мощным электромагнитным полем.
- При возникновении любой из перечисленных ниже ситуаций обратитесь в сервисный центр для проверки ПК:
 - Повреждение кабеля питания или вилки кабеля питания.
 - В компьютер попала жидкость.
 - Компьютер подвергнулся воздействию влаги.
 - Компьютер не работает должным образом или невозможно наладить его работу в соответствии с руководством пользователя.
 - Компьютер падал и был поврежден.
 - На компьютере имеются видимые признаки повреждения.

Соответствие нормативным требованиям

Сертификат CE

Продукты с маркировкой CE соответствуют одному или нескольким требованиям следующих директив ЕС, которые могут применяться:



- Директива 2014/53/EU на радиооборудование
- Директива 2014/35/EU о низковольтном оборудовании
- Директива 2014/30/EU о электромагнитной совместимости
- Директива 2011/65/EU по ограничению использования опасных и вредных веществ в электрооборудовании и электронном оборудовании
- Директива 2009/125/ЕС по экодизайну

Соответствие этим директивам определяется с помощью соответствующих согласованных европейских стандартов.

По вопросам нормативного регулирования обращайтесь в MSI, MSI-NL Eindhoven 5706 5692 ER Son.

Устройства с функциями радио (EMF)

Данный продукт содержит устройство, передающее и принимающее радиосигналы. Для компьютеров при обычном использовании удаление на расстояние более 20 см гарантирует, что уровень воздействия высокочастотного радиосигнала соответствует требованиям ЕС. Продукты, предназначенные для эксплуатации на более близком расстоянии, например, планшетные компьютеры, соответствуют действующим требованиям ЕС в стандартных рабочих положениях. Продукты могут использоваться без соблюдения минимального расстояния, если в инструкции к конкретному продукту не указано иное.

Соответствие стандартам FCC по уровню радиопомех для устройств класса В

Данное оборудование было проверено и признано соответствующим ограничениям для цифровых устройств класса В в соответствии с правилами Федеральной комиссии по связи США (FCC), часть 15. Целью этих ограничений является обеспечение приемлемой защиты от помех при установке оборудования в жилых помещениях. Данное устройство генерирует, использует и излучает радиочастотную энергию и при нарушении инструкций по установке и эксплуатации может создавать помехи для радиосвязи. Однако даже при соблюдении инструкций по установке нет гарантии того, что в каком-то конкретном случае не возникнут помехи. Если данное устройство вызывает помехи при приеме радио- и телевизионных сигналов, что можно проверить, выключив и включив устройство, пользователю рекомендуется попытаться устранить помехи с помощью описанных ниже мер:



- Измените ориентацию или местоположение приемной антенны.
- Увеличьте расстояние между приемником и данным устройством.
- Подключите данное устройство к розетке в цепи, отличной от той, к которой подключен приемник.
- Проконсультируйтесь с продавцом устройства или специалистом по радио- и телевизионному оборудованию.

Примечание 1

Изменения или модификации, не утвержденные стороной, ответственной за соблюдение нормативных требований, могут повлечь за собой аннулирование прав пользователя на использование устройства.

Примечание 2

Экранированные интерфейсные кабели и кабель питания переменного тока, если таковые имеются, должны использоваться в соответствии с правилами ограничения излучений.

Это устройство соответствует требованиям части 15 правил FCC. Эксплуатация устройства возможна при соблюдении следующих двух условий:

1. Это устройство не должно вызывать помех.
2. Это устройство должно быть устойчивым ко всем принимаемым помехам, включая те, которые могут вызывать сбои в работе устройств.

Директива WEEE

Согласно Директиве 2012/19/ЕС об отходах электрического и электронного оборудования, электрическое и электронное оборудование не может больше выбрасываться как городские отходы, а производители таких продуктов обязаны принимать их обратно по окончании срока их службы.



Информация о химических веществах

В соответствии с правилами об использовании химических веществ, таких как правила EU REACH (Правило ЕС No. 1907/2006 Европейского парламента и Совета), MSI предоставляет информацию о химических веществах в продуктах на сайте: https://storage-asset.msi.com/html/popup/csr/vemtprt1_pcm.html

Особенности устройства, способствующие защите окружающей среды

- Пониженное энергопотребление при работе и в режиме ожидания
- Ограниченное использование веществ, опасных для окружающей среды и здоровья людей
- Простота разборки и утилизации
- Пониженное использование природных ресурсов благодаря возможностям утилизации
- Увеличенный срок службы благодаря возможностям обновления компонентов
- Снижение объема твердых отходов благодаря правилам возврата

Политика защиты окружающей среды

- Устройство разработано с учетом возможности повторного использования компонентов и их переработки, поэтому его не следует выбрасывать вместе с мусором.
- Для утилизации отслужившего устройства следует обратиться местный центр сбора и утилизации.
- Для получения дополнительной информации о переработке обратитесь на вебсайт MSI или местному дистрибьютору.
- Вопросы, связанные с утилизацией и переработкой продукции MSI можно задать по адресу gpcontdev@dmsi.com



Модернизация и гарантия

Обратите внимание, что некоторые компоненты, установленные в изделии, могут быть обновлены или заменены по заказу пользователя. Для получения дополнительной информации о приобретенном компьютере обратитесь к местному дилеру. Модернизация и замена компонентов компьютера должны выполняться только уполномоченным дилером или сервисным центром. Самостоятельное выполнение этих операций может привести к потере гарантии. Если потребуется модернизировать или заменить какой-либо компонент компьютера, настоятельно рекомендуется обратиться к уполномоченному дилеру или в сервисный центр.

Приобретение запасных частей

Обратите внимание на то, что выпуск заменяемых (или совместимых с ними) деталей для приобретенного пользователями продукта на территории некоторых стран и регионов прекращается производителем максимум через 5 лет после прекращения выпуска продукта в зависимости от текущих официальных правил. Для получения дополнительной информации о приобретении сменных деталей посетите веб-сайт производителя по адресу: <https://www.msi.com/support/>

Уведомление об авторских правах и товарных знаках

Copyright © Micro-Star Int'l Co., Ltd. Все права защищены. Логотип MSI является зарегистрированным товарным знаком компании Micro-Star Int'l Co., Ltd. Все другие упоминаемые знаки и названия могут быть торговыми марками их соответствующих владельцев. Не предоставляется никаких гарантий, прямо выраженных или подразумеваемых, относительно точности и полноты информации, представленной в настоящем документе. MSI оставляет за собой право вносить изменения в данный документ без предварительного уведомления.

Техническая поддержка

При возникновении проблемы с системой, решение которой не описано в руководстве пользователя, обратитесь в магазин, где была осуществлена покупка или к местному поставщику. Можно также воспользоваться следующими справочными ресурсами. Ответы на часто задаваемые вопросы, технические руководства, обновления BIOS и драйверов, а также другую информацию можно найти на веб-сайте по адресу: <https://www.msi.com/support/>

Технические характеристики устройства*

Размеры

- 210мм (Ш) x 450мм (Г) x 488мм (В)

Процессор

- Intel® Core Rocket Lake

Чипсет

- Intel® H510

Память

- DDR4, 3200 МГц U-DIMM x 2 слота, максимальный объем 64ГБ

Коммуникационные порты

- Bluetooth: поддерживается
- WiFi: поддерживается
- LAN: поддерживается

Порты ввода/вывода

- Задние порты ввода/вывода
 - 1 комбинированный порт PS/2 клавиатуры/мыши
 - 1 порт DisplayPort
 - 1 порт VGA
 - 1 порт HDMI
 - 4 порта USB 2.0
 - 2 порта USB 3.2 Gen1 Type-A
 - 1 разъем RJ45 LAN
 - 3 аудиоразъема
- Передние порты ввода/вывода
 - 1 порт USB 2.0
 - 1 порт USB 3.2 Gen1 Type-A
 - 1 порт USB 3.2 Gen1 Type-C
 - 1 разъем микрофона
 - 1 разъем наушников

Поддерживаемые запоминающие устройства

- SSD: M.2 (NVMe PCIe Gen3 x4 / SATA, с поддержкой автоматического переключения)
- HDD: 2.5" SATA III
- HDD: 3.5" SATA III

Звук

- Realtek ALC897

Параметры электропитания ПК**

- 500Вт, блок питания переменного тока
- Входные параметры: 100-240В~, 50/60Гц, 3-7А

BIOS

- UEFI/AMI

* Некоторые характеристики могут быть изменены изготовителем без предварительного уведомления. Пожалуйста, уточняйте технические характеристики у продавца или у представителя компании-изготовителя.

** Модель используемого блока питания может быть изменена изготовителем без предварительного уведомления.

Приложение к руководству пользователя

1. Оборудование

- Персональный компьютер (системный блок)

2. Торговая марка

msi

3. Назначение продукции

- Использование в качестве системного блока ПК

4. Изготовитель, Адрес изготовителя

- MICRO-STAR INTERNATIONAL CO., LTD.
No. 69, Lide Street, Zhonghe District, New Taipei City 235, Taiwan

5. Страна производства

- Китай

6. Юридическое лицо, осуществляющее действия от имени Изготовителя при оценке соответствия и выпуске в обращение продукции на территории Евразийского Экономического Союза (ЕАЭС), а также ответственное за несоответствие продукции требованиям технических регламентов Таможенного союза, технических регламентов ЕАЭС.

- ООО «ЭмЭсАй Компьютер»
127273, г. Москва, Березовая аллея, 5А стр. 7, офис 307А
Телефон : +7 (495) 981-4509
- Автономная некоммерческая организация «Центр экспертных программ ВОК» (АНО «ЦЭП ВОК»)
119618, г. Москва, ул. 50 лет Октября, д. 4
Телефон: +7(495) 960-2015
servok@yandex.ru

7. Соответствует

- ТР ТС 004/2011 «О безопасности низковольтного оборудования»
- ТР ТС 020/2011 «Электромагнитная совместимость технических средств»
- ТР ЕАЭС 037/2016 «Об ограничении применения опасных веществ в изделиях электротехники и радиоэлектроники»

8. Знак обращения на рынке



9. Правила и условия монтажа

- Приведены в Руководстве пользователя (раздел “Начало Работы”, глава “Установка оборудования”)

10. Правила и условия хранения

1. Не допускайте воздействия на устройство высокой влажности и высоких температур.
2. Всегда отсоединяйте кабель питания или отключайте настенную розетку, если устройство не будет использоваться продолжительное время, это позволит сэкономить электроэнергию.
3. Не храните устройство в помещениях с температурой выше 60°C и ниже 0°C, так как это может привести к его повреждению.

11. Правила и условия транспортировки

- Транспортировка устройства допускается только в заводской упаковке, любым видом транспорта, без каких-либо ограничений по расстоянию.

12. Правила и условия реализации

- Без ограничений

13. Правила и условия утилизации (уточнение информации, приведённой в Руководстве Пользователя)

- По окончании срока службы оборудования, пожалуйста, свяжитесь с авторизованным сервисным центром MSI, чтобы получить информацию о его утилизации.

14. Действия в случае обнаружения неисправности оборудования

- В случае обнаружения неисправности:
 1. Выключите компьютер.
 2. Отсоедините вилку кабеля питания от электрической сети.
 3. Подключите вилку кабеля питания к электрической сети.
 4. Включите устройство.
 5. Если действия, описанные в п. 1.-4. , не привели к желаемому результату, обратитесь, пожалуйста, в техническую поддержку MSI или в авторизованный сервисный центр MSI.

Техническая поддержка MSI

Горячая линия: 8 800 700 77 08

Для Москвы: +7 (495) 981 45 09

E-mail: RUSupport@msi.com

Список авторизованных сервисных центров MSI представлен на сайте

<https://ru.msi.com>

15. Месяц и год изготовления оборудования

- Дата производства указана на наклейке упаковочной коробки

Уважаемый Пользователь!

Спасибо, что выбрали персональный компьютер **msi**