

REDMOND

Плита индукционная RIC-4601



Руководство по эксплуатации

RUS	5
UKR	10
KAZ	15

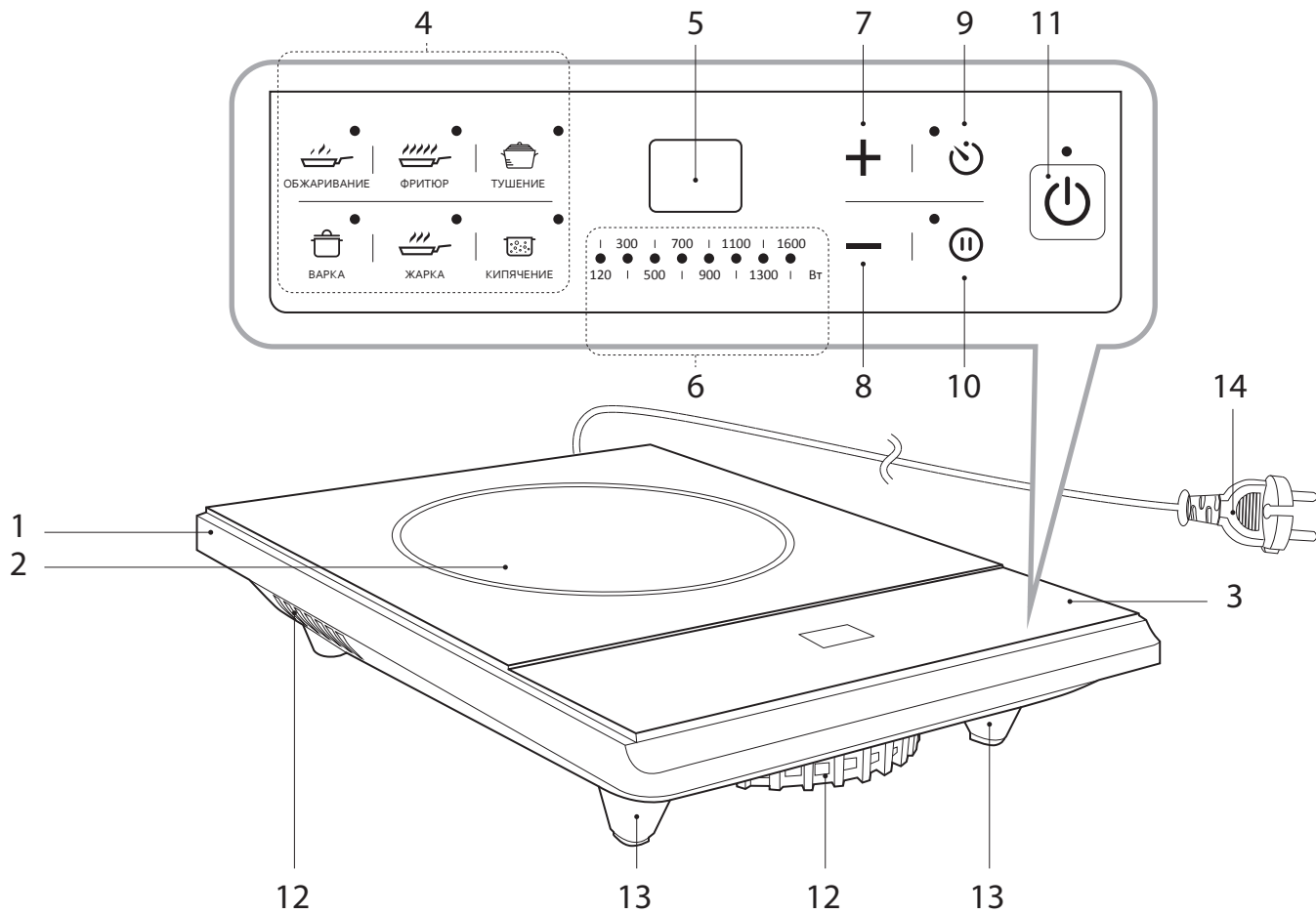

СОДЕРЖАНИЕ

Технические характеристики	6
Программы.....	6
Комплектация	6
Устройство модели.....	6
I. ПЕРЕД НАЧАЛОМ ИСПОЛЬЗОВАНИЯ.....	7
II. ЭКСПЛУАТАЦИЯ ПРИБОРА	7
Функция таймера.....	7
Функция поддержания температуры готовых блюд (автоподогрев).....	7
Режим паузы.....	7
Общий порядок действий.....	7
Сводная таблица программ приготовления.....	8
III. УХОД ЗА ПРИБОРОМ	8
Хранение и транспортировка	8
IV. ПЕРЕД ОБРАЩЕНИЕМ В СЕРВИС-ЦЕНТР.....	8
V. ГАРАНТИЙНЫЕ ОБЯЗАТЕЛЬСТВА.....	9

УВАЖАЕМЫЙ ПОКУПАТЕЛЬ!

Благодарим вас за то, что отдали предпочтение бытовой технике REDMOND.

REDMOND — это качество, надежность и неизменно внимательное отношение к потребностям клиентов. Надеемся, что вам понравится продукция компании и вы также будете выбирать наши изделия в будущем.

Плита индукционная RIC-4601 — современный прибор для приготовления пищи в домашних условиях.



Прежде чем использовать данное изделие, внимательно прочитайте руководство по эксплуатации и сохраните его в качестве справочника. Правильное использование прибора значительно продлит срок его службы.

МЕРЫ БЕЗОПАСНОСТИ

- Производитель не несет ответственности за повреждения, вызванные несоблюдением техники безопасности и правил эксплуатации изделия.
 - Данный электроприбор предназначен для использования в бытовых условиях и может применяться в квартирах, загородных домах, гостиничных номерах, бытовых помещениях магазинов, офисов или в других подобных условиях непромышленной эксплуатации. Промышленное или любое другое нецелевое использование устройства будет считаться нарушением условий надлежащей эксплуатации изделия. В этом случае производитель не несет ответственности за возможные последствия.
 - Перед подключением устройства к электросети проверьте, совпадает ли ее напряжение с номинальным напряжением питания прибора (см. технические характеристики или заводскую табличку изделия).
 - Используйте удлинитель, рассчитанный на потребляемую мощность прибора: несоответствие параметров может привести к короткому замыканию или возгоранию кабеля.
- STOP** **ВНИМАНИЕ!** Во время работы прибор нагревается! Будьте осторожны!
- Не оставляйте прибор без присмотра во время работы.

- Выключайте прибор из розетки после использования, а также во время его очистки или перемещения. Извлекайте электрошнур сухими руками, удерживая его за штепсель, а не за провод.
- Не протягивайте шнур электропитания в дверных проемах или вблизи источников тепла. Следите за тем, чтобы электрошнур не перекручивался и не перегибался, не соприкасался с острыми предметами, углами и кромками мебели.



ПОМНИТЕ: случайное повреждение кабеля электропитания может привести к неполадкам, которые не соответствуют условиям гарантии, а также к поражению электротоком. При повреждении шнура электропитания во избежание опасности его должен заменить изготовитель или его агент, или аналогичное квалифицированное лицо.

- Не устанавливайте прибор на металлические поверхности (или используйте неметаллическую подкладку не менее 10 см толщиной), на мягкую и нетермостойкую поверхность. Не перекрывайте вентиляционные отверстия.
 - Не устанавливайте прибор вблизи открытого огня или источников тепла.
- STOP** **ЗАПРЕЩАЕТСЯ** включать прибор без установленной посуды или с пустой посудой.
- Металлические предметы, такие как ножи, вилки, ложки и крышки, не следует класть на поверхность конфорочной панели, так как они могут нагреться. Не помещайте на конфорку посторонние предметы.
 - Берегите поверхность от ударов, это может повредить ее.
- STOP** **ВНИМАНИЕ!** Если поверхность треснула, отключите прибор для предотвращения поражения электрическим током!
- Запрещена эксплуатация прибора на открытом воздухе: попадание влаги или посторонних предметов внутрь корпуса устройства может привести к его серьезным повреждениям.

- Перед очисткой прибора убедитесь, что он отключен от электросети и полностью остыл. Строго следуйте инструкциям по очистке прибора.

STOP **ЗАПРЕЩАЕТСЯ** погружать корпус прибора в воду или помещать его под струю воды!

- Прибор не предназначен для использования лицами (включая детей) с пониженными физическими, психическими или умственными способностями или при отсутствии у них опыта или знаний, если они не находятся под контролем или не проинструктированы об использовании прибора лицом, ответственным за их безопасность. Дети должны находиться под присмотром для недопущения игры с прибором.

- Запрещены самостоятельный ремонт прибора или внесение изменений в его конструкцию. Ремонт прибора должен производиться исключительно специалистом авторизованного сервис-центра. непрофессионально выполненная работа может привести к поломке прибора, травмам и повреждению имущества.

STOP **ВНИМАНИЕ!** Запрещено использование прибора при любых неисправностях.

ВНИМАНИЕ! Люди, использующие кардиостимуляторы, должны проконсультироваться с врачом или производителем кардиостимулятора перед использованием прибора.

Технические характеристики

Модель.....	RIC-4601
Мощность.....	1600 Вт
Напряжение.....	220-240 В, 50 Гц
Защита от поражения электротоком.....	класс II
Дисплей.....	светодиодный
Материал корпуса.....	пластик, стеклокерамика
Количество автоматических программ.....	6
Регулировка мощности.....	8 уровней
Автоотключение при снятии посуды.....	есть
Таймер отключения.....	есть
Автоподогрев.....	2 часа
Быстрый нагрев.....	есть
Габаритные размеры.....	358 × 276 × 64 мм
Вес нетто.....	2 кг ± 3%
Длина электрошнура.....	1,3 м

Программы

- | | |
|----------------|--------------|
| 1. ОБЖАРИВАНИЕ | 4. ВАРКА |
| 2. ФРИТЮР | 5. ЖАРКА |
| 3. ТУШЕНИЕ | 6. КИПЯЧЕНИЕ |

Комплектация

Плита индукционная.....	1 шт.
Руководство по эксплуатации.....	1 шт.
Сервисная книжка.....	1 шт.

Производитель имеет право на внесение изменений в дизайн, комплектацию, а также в технические характеристики изделия в ходе постоянного совершенствования своей продукции без дополнительного уведомления об этих изменениях.

Устройство модели А1

1. Корпус прибора
2. Конфорка
3. Панель управления
4. Кнопки выбора автоматических программ приготовления
5. Дисплей
6. Индикаторы мощности
7. Кнопка «+» – увеличение значения времени
8. Кнопка «-» – уменьшение значения времени
9. Кнопка ☺ – включение/отключение функции таймера
10. Кнопка ⊕ – включение/отключение режима паузы
11. Кнопка ⊖ – включение/отключение прибора

12. Вентиляционные отверстия
13. Ножки
14. Шнур электропитания

I. ПЕРЕД НАЧАЛОМ ИСПОЛЬЗОВАНИЯ

Осторожно достаньте изделие и его комплектующие из коробки. Удалите все упаковочные материалы и рекламные наклейки.

 *Обязательно сохраните на месте предупреждающие наклейки, наклейки-указатели (при наличии) и табличку с серийным номером изделия на его корпусе! Отсутствие серийного номера на изделии автоматически лишает вас права на его гарантийное обслуживание.*

После транспортировки или хранения при низких температурах необходимо выдержать прибор при комнатной температуре не менее 2 часов перед включением.

Полностью размотайте шнур электропитания, корпус прибора протрите влажной тканью. Перед подключением к электросети убедитесь, что внешние части устройства не имеют повреждений, сколов и других дефектов.

Установите прибор на ровную твердую сухую горизонтальную неметаллическую поверхность, вдали от источников тепла и открытого огня. При установке следите за тем, чтобы рядом не находились декоративные покрытия, электронные приборы и другие предметы, которые могут пострадать от повышенной температуры. Для правильной вентиляции расстояние от задней и боковых поверхностей прибора до стен должно составлять не менее 10 см.

II. ЭКСПЛУАТАЦИЯ ПРИБОРА

ВНИМАНИЕ!

Для приготовления используйте только посуду, совместимую с индукционными плитами, диаметр дна которой составляет не менее 15 см и не более 18 см.

 **ЗАПРЕЩАЕТСЯ** нагревать с помощью прибора продукты в герметичных или вакуумных упаковках, а также законсервированные продукты во избежание взрыва.

Функция таймера

При необходимости вы можете настроить таймер отключения. Для этого после выбора программы нажмите кнопку , загорится соответствующий индикатор. Нажатием кнопки «-» и «+» установите нужное время. Шаг регулировки – 1 минута, для ускоренного изменения значения нажмите и держите нужную кнопку.

По окончании установки не нажимайте кнопки на панели несколько секунд. Цифры на дисплее мигнут несколько раз, индикатор кнопки погаснет, на дисплее будет отображать-

ся обратный отсчет установленного времени. По истечении установленного времени прибор подаст звуковой сигнал и автоматически отключится. Для отключения функции повторно нажмите кнопку .



Функция поддержания температуры готовых блюд (автоподогрев)

Данная функция включается автоматически сразу по завершении работы программ «ОБЖАРИВАНИЕ» и «ВАРКА» и может сохранять готовое блюдо горячим в течение 2 часов. По окончании обратного отсчета времени индикация на дисплее сменится на «0», прибор переключится на минимальную мощность. Режим паузы, регулировка времени и выбор программ приготовления недоступны.

При необходимости автоподогрев можно выключить, нажав кнопку , прибор отключится.

 Функция автоподогрева недоступна при использовании функции таймера.

Режим паузы

В процессе выполнения любой программы вы можете приостановить работу прибора на срок до 10 минут. Для этого нажмите кнопку , загорится соответствующий индикатор, процесс нагрева будет прерван, индикатор кнопки  погаснет. Для возобновления процесса приготовления повторно нажмите кнопку  или выберите программу.

По истечении 10 минут, если работа программы не была продолжена, прибор подаст звуковой сигнал и отключится.

Общий порядок действий

1. Установите на прибор посуду, в которой собираетесь готовить.

 *Перед тем как установить посуду на прибор, убедитесь, что ее внешняя поверхность сухая. Не включайте прибор с пустой посудой!*

2. Подключите шнур питания к электросети, прибор подаст звуковой сигнал.
3. Нажмите кнопку . Автоматически запустится программа «КИПЯЧЕНИЕ» с настройками по умолчанию. При необходимости измените программу приготовления, нажав соответствующую кнопку на панели управления (см. Сводную таблицу программ приготовления).

 *Прибор снабжен защитой от включения без посуды. При попытке включения прибор будет подавать короткие звуковые сигналы, нагрев производиться не будет. Через минуту прибор отключится.*

4. С помощью кнопок «-» и «+» вы можете регулировать мощность.

 *В процессе работы программ «ОБЖАРИВАНИЕ», «ВАРКА» и «ТУШЕНИЕ» прибор вернется к автоматической регулировке мощности приготовления в течение 2 минут после внесения изменений.*

5. При необходимости настройте время работы программы, используя функцию таймера.
6. По окончании приготовления прозвучит длинный сигнал. Далее, в зависимости от

выбранной программы, прибор отключится или перейдет в режим поддержания температуры. При необходимости вы можете выключить прибор самостоятельно, нажав кнопку .

Сводная таблица программ приготовления

Программа	Назначение	Особенности	Настройки по умолчанию (время / мощность)	Диапазон ручной регулировки времени, мин	Автоподогрев	Автоматическая регулировка мощности
КИПЯЧЕНИЕ	Подходит для нагревания и кипячения воды	При выкипании воды или перегреве прибор автоматически отключится	120 мин / 1100 Вт	1-180		
ОБЖАРИВАНИЕ	Подходит для обжаривания и тушения овощей, морепродуктов, лапши, пассерования, приготовления соте, приготовления пищи методом стир-фрай	В процессе приготовления прибор самостоятельно регулирует мощность с учетом установленного времени и температуры ингредиентов. При использовании настроек по умолчанию по окончании работы программы автоматически включается функция поддержания температуры	120 мин / 700 Вт	30-180	✓	✓
ВАРКА	Подходит для варки овощей и бобовых, супов, каш, компотов	По достижении необходимой температуры ингредиентов прибор перейдет к интервальному режиму работы (нагрев будет приостановлен до снижения температуры, затем возобновится)	120 мин / 900 Вт	60-180	✓	✓
ТУШЕНИЕ	Подходит для тушения мяса, рыбы, овощей, гарниров и многокомпонентных блюд, приготовления на пару	В процессе приготовления прибор самостоятельно регулирует мощность с учетом установленного времени и температуры ингредиентов	60 мин / 1100 Вт	1-180		✓
ФРИТОР	Подходит для приготовления различных продуктов во фритюре		60 мин / 1600 Вт	1-180		
ЖАРКА	Подходит для жарки мяса, рыбы, овощей и многокомпонентных блюд на высоких температурах		60 мин / 1300 Вт	1-180		

III. УХОД ЗА ПРИБОРОМ

Перед очисткой прибора убедитесь, что прибор отключен от электросети и полностью остыл.

Корпус прибора очищайте с помощью влажной ткани, допускается использование мягко-

го моющего средства. Во избежание появления разводов протирайте корпус прибора насухо.



ЗАПРЕЩАЕТСЯ погружать прибор в воду или промывать его под струей воды.



ЗАПРЕЩАЕТСЯ использование при очистке прибора грубых салфеток или губок, абразивных паст. Также недопустимо использование любых химически агрессивных или других веществ, не рекомендованных для применения с предметами, контактирующими с пищей.

Следите за чистотой вентиляционных отверстий. Для их очистки используйте влажную ткань или мягкую щеточку.

Хранение и транспортировка

Перед повторным использованием или хранением убедитесь, что все детали прибора сухие.

Храните прибор в сухом вентилируемом месте, не допускайте попадания пыли в вентиляционные отверстия. Оберегайте его от значительных перепадов температур и воздействия прямых солнечных лучей.

При транспортировке и хранении запрещается подвергать прибор механическим воздействиям, которые могут привести к повреждению прибора и/или нарушению целостности упаковки.

Необходимо беречь упаковку прибора от попадания воды и других жидкостей.

IV. ПЕРЕД ОБРАЩЕНИЕМ В СЕРВИС-ЦЕНТР

Неисправность	Возможные причины	Способ устранения
Прибор не включается, индикаторы не горят	Шнур электропитания не подключен к розетке	Подключите прибор к исправной электророзетке
	Неисправна электрическая розетка	
Прибор включился, индикаторы горят, но нагрева не происходит	На прибор не установлена посуда для приготовления	Установите на прибор посуду, совместимую с индукционными плитами
	Выбрана посуда из неподходящего материала	
Нагрев прекратился во время работы	Сработал таймер отключения	Настройте и запустите программу повторно
На дисплее появилось сообщение об ошибке E03, E3, E06, E6, E10, EA	Перегрев прибора	Отключите прибор от электросети и дайте ему остыть в течение нескольких минут. Перед повторным включением убедитесь, что вентиляционные отверстия не перекрыты, прибор установлен в соответствии с требованиями раздела «Перед началом использования». Если ошибка повторяется, обратитесь в авторизованный сервисный центр

На дисплее появилось сообщение об ошибке E01, E1, E02, E2, E04, E4, E05, E5, E11, Eб	Сбой в работе температурного датчика	Отключите прибор от электросети и выдержите при комнатной температуре в течение некоторого времени. Если ошибка повторяется, обратитесь в авторизованный сервисный центр
Во время работы прибора появился посторонний запах	Прибор новый, запах исходит от защитного покрытия	Это не является неисправностью, запах исчезнет после нескольких включений. Произведите очистку прибора в соответствии с разделом «Уход за прибором»

i В случае если неисправность устранить не удалось, обратитесь в авторизованный сервисный центр.

V. ГАРАНТИЙНЫЕ ОБЯЗАТЕЛЬСТВА

На данное изделие предоставляется гарантия сроком на 12 месяцев с момента приобретения. В течение гарантийного периода изготовитель обязуется устранить путем ремонта, замены деталей или замены всего изделия любые заводские дефекты, вызванные недостаточным качеством материалов или сборки. Гарантия вступает в силу только в том случае, если дата покупки подтверждена печатью магазина и подписью продавца на оригинальном гарантийном талоне. Настоящая гарантия признается лишь в том случае, если изделие применялось в соответствии с руководством по эксплуатации, не ремонтировалось, не разбиралось и не было повреждено в результате неправильного обращения с ним, а также сохранена полная комплектность изделия. Данная гарантия не распространяется на естественный износ изделия и расходные материалы (фильтры, лампочки, антипригарные покрытия, уплотнители и т. д.).

Срок службы изделия и срок действия гарантийных обязательств на него исчисляются со дня продажи или с даты изготовления изделия (в случае, если дату продажи определить невозможно).

Дату изготовления прибора можно найти в серийном номере, расположенном на идентификационной наклейке на корпусе изделия. Серийный номер состоит из 13 знаков. 6-й и 7-й знаки обозначают месяц, 8-й — год выпуска устройства.

Установленный производителем срок службы прибора составляет 3 года со дня его приобретения при условии, что эксплуатация изделия производится в соответствии с данным руководством и применимыми техническими стандартами.

Упаковку, руководство пользователя, а также сам прибор необходимо утилизировать в соответствии с местной программой по переработке отходов. Не выбрасывайте такие изделия вместе с обычным бытовым мусором.

 *Перш ніж використати даний виріб, уважно прочитайте інструкцію з експлуатації та збережіть її як довідник. Правильне використання приладу значно продовжить термін його служби.*

ЗАХОДИ БЕЗПЕКИ

- Виробник не несе відповідальності за пошкодження, викликані недотриманням вимог техніки безпеки та правил експлуатації виробу.
 - Даний електроприлад може використовуватися в квартирах, замських будинках, готельних номерах, побутових приміщеннях магазинів, офісів або в інших подібних умовах непромислової експлуатації. Промислове або будь-яке інше нецільове використання пристрою вважатиметься порушенням умов належної експлуатації виробу. У цьому випадку виробник не несе відповідальності за можливі наслідки.
 - Перед підключенням пристрою до електромережі перевірте, чи збігається її напруга з номінальною напругою живлення приладу (див. технічні характеристики або заводську табличку виробу).
 - Використовуйте подовжувач, розрахований на споживану потужність приладу: невідповідність параметрів може призвести до короткого замикання або спалаху кабелю.
- STOP** *УВАГА! Під час роботи прилад нагрівається! Будьте обережні!*
- Прилад не має залишатися без нагляду, поки він приєднаний до електромережі.
 - Вимикайте прилад із розетки після використання, а також під час його очищення або переміщення. Виймайте електрошнур сухими руками, утримуючи його за штепсель, а не за дріт.
 - Не протягуйте шнур електроживлення в дверних отворах або поблизу джерел тепла. Стежте за тим, щоб електрошнур не перекручувався і не перегинався, не стикався з гострими предметами, кутами і краями меблів.

STOP *ПАМ'ЯТАЙТЕ: випадкове пошкодження кабелю електроживлення може призвести до неполадок, які не відповідають умовам гарантії, а також до ураження електрострумом. Пошкоджений електрокабель вимагає термінової заміни в сервіс-центрі.*

- Не встановлюйте прилад на металеві поверхні (або використовуйте неметалеву підкладку не менше ніж 10 см завтовшки), на м'яку і не-термостійку поверхню. Не перекривайте вентиляційні отвори.
- Не встановлюйте прилад поблизу відкритого вогню або інших джерел тепла.

STOP *ЗАБОРОНЯЄТЬСЯ вмикати прилад без встановленого посуду або з порожнім посудом.*

- Металеві предмети, такі як ножі, виделки, ложки йі кришки, не варто класти на поверхню конфорочної панелі, оскільки вони можуть нагрітися. Не ставте на конфорку сторонні предмети.
- Оберегайте поверхню від ударів, це може пошкодити її.

STOP *УВАГА! Якщо поверхня тріснула, вимкніть прилад для запобігання ураженню електричним струмом!*

- Заборонено експлуатацію приладу на відкритому повітрі: потрапляння вологи або сторонніх предметів всередину корпусу пристрою може призвести до його значних пошкоджень.
- Перед очищенням приладу переконайтеся, що він відключений від електромережі й повністю охолов. Чітко дотримуйтеся інструкцій щодо очищення приладу.

STOP *ЗАБОРОНЯЄТЬСЯ занурювати корпус приладу у воду або поміщати його під струмінь води!*

- Даний прилад не призначений для використання людьми (в тому числі дітьми), в яких є фізичні, нервові або психічні відхилення або брак досвіду та знань, за винятком випадків, коли за такими особами здійснюється нагляд або проводиться їхній інструктаж щодо вико-

ристання даного приладу особою, що відповідає за їхню безпеку. Необхідно наглядати за дітьми, щоб не допустити їхніх ігор із приладом, його комплектуючими, а також заводською упаковкою. Очищення й обслуговування пристрою не мають виконувати діти без нагляду дорослих.

- Заборонено самостійний ремонт приладу або внесення змін до його конструкції. Ремонт приладу має здійснюватися винятково фахівцем авторизованого сервіс-центру. Некваліфіковано виконана робота може призвести до поломки приладу, травм і пошкодження майна.

STOP **УВАГА!** Заборонено використання приладу за будь-яких несправностей.

УВАГА! Люди, що використовують кардіостимулятори, мають проконсультуватися з лікарем або виробником кардіостимулятора перед використанням приладу.

Технічні характеристики

Модель.....	RIC-4601
Потужність.....	1600 Вт
Напруга.....	220-240 В, 50 Гц
Захист від ураження електричним струмом.....	клас II
Дисплей.....	світлодіодний
Матеріал корпусу.....	пластик, склокераміка
Автоматичних програм.....	6
Регулювання потужності.....	8 рівнів
Автовимкнення після зняття посуду.....	€
Таймер відключення.....	€
Автопідігрів.....	2 год
Швидкий нагрів.....	€
Габаритні розміри.....	358 × 276 × 64 мм
Вага нетто.....	2 кг ± 3%
Довжина електрошнура.....	1,3 м

Програми



- | | |
|-------------------------------|---------------------------|
| 1. ОБЖАРИВАНИЕ (ОБСМАЖУВАННЯ) | 4. ВАРКА (ВАРИННЯ) |
| 2. ФРИТЮР (ФРИТЮР) | 5. ЖАРКА (СМАЖЕННЯ) |
| 3. ТУШЕНИЕ (ТУШКУВАННЯ) | 6. КИПАЧЕНИЕ (КИП'ЯТІННЯ) |

Комплектація

Плита індукційна.....	1 шт.	Сервісна книжка.....	1 шт.
Інструкція з експлуатації.....	1 шт.		

Виробник має право на внесення змін до дизайну, комплектації, а також до технічних характеристик виробу під час вдосконалення своєї продукції без додаткового повідомлення про ці зміни.

Будова приладу **A1**

1. Корпус приладу
2. Конфорка
3. Панель управління
4. Кнопки вибору автоматичних програм
5. Дисплей
6. Індикатори потужності
7. Кнопка «+» – збільшення значення параметра
8. Кнопка «-» – зменшення значення параметра
9. Кнопка  – увімкнення/вимкнення функції таймера
10. Кнопка  – увімкнення/вимкнення режиму паузи
11. Кнопка  – увімкнення/вимкнення приладу
12. Вентиляционные отверстия
13. Ніжки
14. Електрошнур

I. ПЕРЕД ПОЧАТКОМ ВИКОРИСТАННЯ

Обережно дістаньте виріб і його комплектуючі з коробки. Видаліть усі пакувальні матеріали та рекламні наклейки.

⚠ *Обов'язково зберіть на місці застережні наклейки, наклейки-показчики (за наявності) і табличку з серійним номером виробу на його корпусі! Відсутність серійного номера на виробі автоматично позбавляє вас права на його гарантійне обслуговування.*

Після транспортування або зберігання за низьких температур необхідно витримати прилад за кімнатної температури не менше ніж 2 години перед увімкненням.

Повністю розмотайте електрошнур. Корпус приладу протріть вологою тканиною та дайте йому висохнути. Перед використанням переконайтеся, що зовнішні й видимі внутрішні частини приладу не мають пошкоджень, сколів і інших дефектів.

Встановіть прилад на рівну тверду суху горизонтальну неметалеву поверхню, подалі від джерел тепла й відкритого вогню. При установке следите за тем, чтобы рядом не находились декоративные покрытия, электронные приборы и другие предметы, які можуть пошкодитися через високу температуру. Для правильної вентиляції відстань від задньої та бокових поверхонь приладу до стін має становити не менше ніж 10 см.

II. ЕКСПЛУАТАЦІЯ ПРИЛАДУ

УВАГА!

Для приготування використовуйте тільки посуд, сумісний із індукційними плитами, діаметр дна якого становить не менше ніж 15 см і не більше ніж 18 см.

STOP ЗАБОРОНЯЄТЬСЯ нагрівати за допомогою приладу продукти в герметичних або вакуумних упаковках, а також консервовані продукти, щоб уникнути вибуху.

Функція таймера

За необхідності ви можете налаштувати таймер вимкнення. Для цього після вибору програми натисніть кнопку , спалахне відповідний індикатор. Натисканням кнопок «-» і «+» встановіть потрібний час. Крок регулювання – 1 хвилина, для прискореної зміни значення натисніть і утримуйте потрібну кнопку.

Після закінчення встановлення не натискайте кнопки на панелі кілька секунд. Цифри на дисплеї блимнуть кілька разів, індикатор кнопки згасне, на дисплеї відобразуватиметься зворотний відлік встановленого часу. Після закінчення встановленого часу прилад подасть звуковий сигнал й автоматично вимкнеться. Для вимкнення функції повторно натисніть на кнопку .

Функція підтримання температури готових страв (автопідігрів)

Ця функція вмикається автоматично відразу після завершення роботи програм «ОБЖАРИВАНІЕ» і «ВАРКА» і може зберігати готову страву гарячою упродовж 2 годин. Після закінчення зворотного відліку часу індикація на дисплеї зміниться на «0», прилад перемкнеться на мінімальну потужність. Режим паузи, регулювання часу й вибір програм приготування недоступні.

За необхідності автопідігрів можна вимкнути, натиснувши кнопку , прилад вимкнеться.

STOP Функція автопідігріву недоступна під час використання функції таймера.

Режим паузи

У процесі виконання будь-якої програми ви можете призупинити роботу приладу на термін до 10 хвилин. Для цього натисніть кнопку , спалахне відповідний індикатор,

процес нагрівання буде перервано, індикатор кнопки  згасне. Для відновлення процесу приготування повторно натисніть на кнопку  або виберіть програму.

Через 10 хвилин, якщо роботу програми не було продовжено, прилад подасть звуковий сигнал і вимкнеться.

Загальний порядок дій

1. Встановіть на прилад посуд, в якому збирається готувати.

 *Перед тим як встановити посуд на прилад, переконайтеся, що його зовнішня поверхня суха. Не вмикайте прилад із порожнім посудом!*

2. Підключіть шнур живлення до електромережі, прилад подасть звуковий сигнал.

3. Натисніть кнопку . Автоматично запуститься програма «КИПЯЧЕНИЕ» зі стандартними налаштуваннями. За необхідності змініть програму приготування, натиснувши відповідну кнопку на панелі управління (див. Зведену таблицю програм приготування).

 *Прилад забезпечено захистом від увімкнення без посуду. У разі спроби увімкнення прилад подаватиме короткі звукові сигнали, нагрівання відбудуватися не буде. Через хвилину прилад вимкнеться.*

4. За допомогою кнопок «-» і «+» ви можете регулювати потужність.

 *У процесі роботи програм «ОБЖАРИВАНІЕ», «ВАРКА» і «ТУШЕНИЕ» прилад повернеться до автоматичного регулювання потужності приготування протягом 2 хвилин після внесення змін.*

5. За необхідності встановіть час роботи програми, використовуючи функцію таймера.

6. Після закінчення приготування пролунає тривалий сигнал. Далі, залежно від вибраної програми, прилад вимкнеться або перейде в режим підтримання температури. За необхідності ви можете вимкнути прилад самостійно, натиснувши кнопку .

Зведена таблиця програм приготування

Програма	Призначення	Особливості	Стандартні налаштування (час / потужність)	Діапазон ручної регулювання часу, мін	Автоподігрів	Автоматичне регулювання потужності
КИПЯЧЕНИЕ	Підходить для нагрівання та кип'ятіння води	У раз википанні води або перегрівання прилад вимкнеться автоматично	120 хв / 1100 Вт	1-180		
ТУШЕНИЕ	Підходить для тушкування м'яса, риби, овочів, гарнірів і багатокомпонентних страв, приготування на парі	У процесі приготування прилад самостійно регулює потужність з урахуванням встановленого часу й температури інгредієнтів	60 хв / 1100 Вт	1-180		✓

ОБЖАРИ- ВАННЯ	Підходить для смаження і тушування овочів, мопрепродуктів, локшини, пасерування, приготування соте, приготування іжі методом стр-фрай	У процесі приготування прилад самостійно регулює потужність із урахуванням встановленого часу й температури інгредієнтів. У разі використання стандартних налаштувань після закінчення роботи програми автоматично вмикається функція підтримання температури	120 хв / 700 Вт	30-180	✓	✓
ВАРКА	Підходить для варіння овочів і бобових, супів, каш, компотів	Після досягнення необхідної температури інгредієнтів прилад перейде до інтервального режиму роботи (нагрівання буде призупинено до зниження температури, потім відновиться)	120 хв / 900 Вт	60-180	✓	✓
ФРИТЮР	Підходить для приготування різних продуктів у фритюрі		60 хв / 1600 Вт	1-180		
ЖАРКА	Підходить для смаження м'яса, риби, овочів і багатокomпонентних страв на високих температурах		60 хв / 1300 Вт	1-180		

III. ДОГЛЯД ЗА ПРИЛАДОМ

Перш ніж розпочати очищення приладу, переконайтеся, що він відключений від електромережі та повністю охолонув. Протирайте корпус приладу вологою м'якою тканиною. Щоб уникнути можливих патьоків від води й плям на корпусі, рекомендується протирати його поверхню досуха.

STOP **ЗАБОРОНЯЄТЬСЯ занурювати прилад у воду або поміщати його під струмінь води!**

! **ЗАБОРОНЯЄТЬСЯ використання під час очищення приладу грубих серветок або губок, абразивних паст. Також не можна використовувати будь-які хімічно агресивні або інші речовини, не рекомендовані до застосування для предметів, що контактують з їжею.**

Стежте за чистою вентиляційних отворів. Для їхнього очищення використовуйте вологу тканину або м'яку щітку.

Зберігання та транспортування

Перед повторним використанням і зберіганням переконайтеся, що всі деталі приладу сухі. Зберігайте прилад в сухому вентиляованому місці, не допускайте потрапляння пилу у вентиляційні отвори. Оберігайте його від значних перепадів температур і впливу прямих сонячних променів.

Під час транспортування та зберігання забороняється піддавати прилад механічному впливу, який може призвести до пошкодження пристрою та/або порушення цілісності упаковки.

Необхідно берегти упаковку приладу від потрапляння води й інших рідин.

IV. ПЕРЕД ЗВЕРНЕННЯМ ДО СЕРВІС-ЦЕНТРУ

Несправність	Можливі причини	Спосіб усунення
Прилад не вмикається, індикатори не горять	Прилад не підключено до електромережі	Підключіть прилад до електромережі
	Несправна електрична розетка	Увімкніть прилад у справну розетку
	В електромережі немає струму	Перевірте наявність напруги в електромережі. Якщо воно відсутнє, зверніться до організації, що обслуговує ваш будинок
Прилад увімкнувся, індикатори горять, але нагрівання не відбувається	На прилад не встановлено посуд для приготування	Встановіть на прилад посуд, сумісний із індукційними плитами
	Вибрано посуд із невідповідного матеріалу	
Нагрівання припинилося під час роботи	Спрацював таймер вимкнення	Налаштуйте та запустіть програму повторно
На дисплеї з'явилося повідомлення про помилку E03, E3, E06, E6, E10, EA	Перегрівання приладу	Відключіть прилад від електромережі та дати йому охолонути протягом декількох хвилин. Перед повторним увімкненням переконайтеся, що вентиляційні отвори не перекрито, прилад встановлено відповідно до вимог розділу «Перед початком використання». Якщо помилка повторюється, зверніться до авторизованого сервісного центру
На дисплеї з'явилося повідомлення про помилку E01, E1, E02, E2, E04, E4, E05, E5, E11, Eб	Збій у роботі температурного датчика	Відключіть прилад від електромережі й витримайте за кімнатної температури протягом деякого часу. Якщо помилка повторюється, зверніться до авторизованого сервісного центру
Під час роботи з'явився сторонній запах	Прилад новий, запах іде від захисного покриття	Запах зникне після декількох увімкнень

i У разі, якщо несправність усунути не вдалося, зверніться до авторизованого сервісного центру.

V. ГАРАНТІЙНІ ЗОБОВ'ЯЗАННЯ

На даний виріб надається гарантія терміном на 12 місяців з моменту придбання. Протягом гарантійного періоду виготовлювач зобов'язується усунути шляхом ремонту, заміни деталей або заміни усього виробу будь-які заводські дефекти, викликані недостатньою якістю матеріалів або зборки. Гарантія набирає сили тільки в тому випадку, якщо дата покупки підтвержена печаткою магазину і підписом продавця на оригінальному гарантійному талоні. Дійсною гарантія визнається лише в тому випадку, якщо виріб застосовувався відповідно до інструкції з експлуатації, не ремонтувався, не розбирався і не був пошкоджений в результаті неправильного поводження з ним, а також збережена повна комплектистність виробу. Дана га-

REDMOND

рантія не поширюється на природний знос виробу і видаткові матеріали (фільтри, лампочки, антипригарні покриття, ущільнювачі і т. д.).

Термін служби виробу і термін дії гарантійних зобов'язань на нього обчислюються з дня продажу або з дати виготовлення виробу (у випадку, якщо дату продажу визначити неможливо).

Дату виготовлення приладу можна знайти в серійному номері, розташованому на ідентифікаційній наклейці на корпусі виробу. Серійний номер складається з 13 знаків. 6-й і 7-й знаки позначають місяць, 8-й – рік випуску пристрою.

Встановлений виробником термін служби приладу складає 3 роки з дня його придбання за умови, що експлуатація виробу здійснюється відповідно до цієї інструкції і застосовних технічних стандартів.

Упаковку, посібник користувача, а також сам прилад необхідно утилізувати відповідно до місцевої програми з переробки відходів. Не викидайте такі вироби разом зі звичайним побутовим сміттям.

 Пайдаланар алдында пайдалану бойынша нұсқаулықты мұқият оқып шығыңыз да, оны анықтамалық ретінде сақтап қойыңыз. Аспапты дұрыс пайдалану оның қызметінің мерзімін ұзартады.

KAZ

САҚТАНУ ШАРАЛАРЫ

- Осы бұйымды пайдаланбас бұрын пайдалану бойынша нұсқаулықты мұқият оқып шығыңыз да, оны анықтамалық ретінде сақтап қойыңыз. Аспапты дұрыс пайдалану оның қызметінің мерзімін ұзартады.
 - Өндіруші қауіпсіздік техникасының талаптарын және бұйымды пайдалану ережелерін сақтамаудан туындаған зақымдар үшін жауап бермейді. Бұл электр аспап пәтерлерде, қала сыртындағы үйлерде, қонақ үй нөмірлерінде, тұрмыстық нөмірлерде, дүкендердің тұрмыстық бөлмелерде, офистер мен өнеркәсіптік емес пайдаланудың кез келген басқа осындай жағдайларда пайдаланыла алады. Құрылғыны өнеркәсіптік немесе кез келген мақсатсыз пайдалану бұйымды тиісті түрде пайдалану шарттарын бұзу болып саналады. Бұл жағдайда өндіруші ықтимал салдарлар үшін жауап бермейді.
 - Құрылғыны электр желісіне қосар алдында оның кернеуі аспаптың номиналды кернеуіне сәйкес келетінін тексеріңіз (бұйымның техникалық сипаттамалары немесе зауыттық кестесін қараңыз).
 - Аспаптың тұтынатын қуатына есептелген ұзартқыш қолданыңыз: параметрлердің сәйкессіздігі қысқа тұйықталуға немесе кабельдің жануына әкеліп соқтыруы мүмкін.
- STOP** *НАЗАР АУДАРЫҢЫЗ! Жұмыс кезінде аспап қызады! Абай болыңыз!*
- Аспап электр желісіне қосылғанша қараусыз қалмауы тиіс.
 - Аспапты қолданған соң, сонымен қатар оны тазалаған немесе тасымалдаған кезде розеткіден өшіріңіз. Электр бауын сымынан емес, штепселінен ұстап тұрып, құрғақ қолмен шығарыңыз.

- Электр қоректендіру бауын есік қуыстарында немесе жылу көздерінің жанында тартпаңыз. Электр бауының бұралмағанын және иілмегенін, үшкір заттарға, бұрыштар мен жиһазға тимегенін қадағалаңыз.

STOP *ЖАДЫҢЫЗДА БОЛСЫН: электр қоректендіру кабелі зақымдалуы кепілдік шарттарына сәйкес келмейтін ақауларға, сонымен қатар электр тоғына ұрынуға әкеліп соқтыруы мүмкін. Зақымдалған электр кабелі сервис-орталықта жедел ауыстыруды талап етеді.*

- Аспапты металлдылардың үстіне (немесе 10см қалыңдықтан кем емес металл емес төсемді қолданыңыз), жұмсақ және термотұрақтының үстіне орнатпаңыз. Желдетпе тесікті жаппаңыз.
- Аспапты жылу көзіне немесе ашық отқа жақын орнатпаңыз.

STOP *Аспапты орнатылған ыдыссыз немесе бос ыдыспен қосуға ТЫЙЫМ САЛЫНАДЫ.*

- Пышақтар, шанышқылар, қасықтар және қақпақтар секілді металлдық заттарды конфоркалық панельдің үстіне қоюға болмайды, себебі олар қызуы мүмкін. Конфоркаға бөгде заттарды салмаңыз.
- Сыртын соққыдан сақтаңыз, бұл оны зақымдауы мүмкін.

STOP *НАЗАР АУДАРЫҢЫЗ! Егер үсті жарылған жағдайда, электрлік токтың соғуын алдын алу үшін аспапты сөндіріңіз!*

- Аспапты ашық ауада пайдалануға тыйым салынады: құрылғы корпусының ішіне су немесе бөгде заттардың түсуі оны қатты зақымдауы мүмкін.
- Аспапты тазалар алдында оның электр желісінен өшіріліп, толық суығанына көз жеткізіңіз. Аспапты тазалау бойынша нұсқауларды қатаң ұстанаңыз.

STOP *Аспап корпусын суға батыруға ТЫЙЫМ САЛЫНАДЫ!*

- Бұл аспап физикалық, жүйке немесе психикалық ауытқулары бар немесе тәжірибесі мен білімі жетіспейтін адамдардың (оның ішінде балалардың) қолдануына арналмаған, мұндай тұлғалар қадағаланып, олардың қауіпсіздігі үшін жауап беретін тұлға осы аспапты қолдануға қатысты нұсқау жасалған жағдайлардан басқа. Балалардың аспаппен, оның жинақтаушыларымен, сонымен қатар зауыттық орамымен ойнауына жол бермеу мақсатында қадағалап отыру қажет. Құрылғыны тазалау және қызмет көрсетуді балалар ересектердің қарауынсыз жасамауы тиіс.
- Аспапты өздігіңізбен жөндеуге немесе құрылымына өзгеріс енгізуге тыйым салынады. Қызмет көрсету және жөндеу бойынша барлық жұмыстарды авторландырылған сервис-орталық жасауы керек. Біліксіз жасалған жұмыс аспаптың бұзылуына, жарақат пен мүлік зақымдануына әкеліп соқтыруы мүмкін.

STOP

НАЗАР АУДАРЫҢЫЗ! Аспапты кез келген ақауларда пайдалануға тыйым салынады.

НАЗАР АУДАРЫҢЫЗ! Кардиостимуляторды қолданатын адамдар аспапты қолданардың алдында алдын ала дәрігермен немесе кардиостимуляторды өндірушімен кеңесуі керек.

Техникалық сипаттамалары

Үлгісі.....	RIC-4601	Қуатты реттеу.....	8 деңгейлі
Қуаты.....	1600 Вт	Ыдысты алғанда авто сөндіру.....	бар
Кернеуі.....	220-240 В, 50 Гц	Сөндіру таймері.....	бар
Электр тоғымен зақымданудан қорғау.....	II дәреже	Автожылыту.....	2 сағ
Дисплей.....	жарық диодты	Тез жылыту.....	бар
Корпус материалы пластик, шыныкерамика		Габаритті өлшемдері.....	358 × 276 × 64 мм
Автоматты бағдарлама.....	6	Таза салмағы.....	2 кг ± 3%
		Электр бау ұзындығы.....	1,3 м

Бағдарламалар

- | | |
|-------------------------|-----------------------|
| 1. ОБЖАРИВАНИЕ (ҚУЫРУ) | 4. ВАРКА (ПІСІРУ) |
| 2. ФРИТЮР (ШЫЖЫҒАН МАЙ) | 5. ЖАРКА (ҚУЫРУ) |
| 3. ТУШЕНИЕ (БҰҚТЫРУ) | 6. КИПЯЧЕНИЕ (ҚАЙНАУ) |

Жинақ

Индукциялық плита.....	1 дана	Сервистік кітапша.....	1 дана
Пайдалану бойынша нұсқаулық.....	1 дана		

Өндіруші осындай өзгерістер туралы қосымша хабарламастан өз өнімін жетілдіру барысында оның дизайны, жинағы, сонымен қатар бұйымның техникалық сипаттамаларына өзгеріс енгізуге құқылы.

Үлгі құрылымы А1

1. Корпус
2. Коңфорка
3. Басқару тақтасы
4. Автоматты бағдарламаны таңдау батырмасы
5. Дисплей
6. Қуат индикаторлары
7. «+» батырмасы – параметрдің мәнін арттыру
8. «-» батырмасы – параметрдің мәнін азайту
9. ☺ батырмасы – таймер функциясын қосу/сөндіру
10. ⏸ батырмасы – пауза режимін қосу/сөндіру
11. ☺ батырмасы – аспапты қосу/сөндіру
12. Желдеткіш саңылау
13. Аяқтар
14. Электр қоректендіру бауы

I. АЛҒАШҚЫ ҚОСАР АЛДЫНДА

Бұйым мен оның құрамдастарын қораптан абайлап шығарыңыз. Барлық орау материалдары мен жарнамалық жапсырмаларды алып тастаңыз.

 Корпусағы ескертетін жапсырма, жапсырма-көрсеткіш (бар болса) және ұйымның сериялық нөмірі бар кестешені орнында міндетті түрде сақтаңыз! Бұйымда сериялық нөмірі жоқ болса, кепілдік қызмет көрсету құқығынан автоматты түрде айырыласыз. Тасымалдау немесе төмен температураларда сақтаған соң аспапты қосаралдында кем дегенде 2 сағатқа бөлме температурасында ұстау керек.

Құралдың тұрқын ылғалды шүберекпен сүртіңіз. Пайдалану алдында құралдың сыртқы және көрініп тұратын ішкі бөліктері зақымдануының, сынығының және басқа ақауларының болмауына көзіңізді жеткізіңіз.

Аспапты тегіс қатты құрғақ тік металлды емес жерге немесе ашық оттан және жылу көзінен алысқа орнатыңыз. Шығатын бу тұсқағаз, декоративті жабындылар, электрондық аспаптар мен жоғары ылғалдылық зардап шегуі мүмкін басқа заттарға немесе материалдарға тиемейтіндей қатты тегіс көлденең бетке орнатыңыз. Дұрыс вентиляция үшін аспаптың артық және шеткі қабаттарынан қабырғаға дейінгі арақашықтық 10 см кем болмауы керек.

II. АСПАПТЫ ПАЙДАЛАНУ

НАЗАР АУДАРЫҢЫЗ!

Дайындау үшін индукциялық плиталарға сәйкес келетін ыдысты ғана пайдаланыңыз, оның түбінің диаметрі 15 см кем емес және 18 см артық емес болады.

 Аспаптың көмегімен азық түліктерді герметикалық немесе вакуумді қаптамаларда жылытуға, сонымен қатар жарылуды болдырмас үшін консервантталған өнімдерді жылытуға ТЫЙЫМ САЛЫНАДЫ.

Таймер қызметі

Қажет болған жағдайда сіз сөндіру таймерін баптай аласыз. Ол үшін бағдарламаны таңдағаннан кейін  батырмасын басыңыз, тиісті индикатор қосылады. «-» және «+» батырмаларын басу арқылы қажетті уақытты орнатыңыз. Реттеу қадамы – 1 минут, мәнің тез-детілген өзгеруі үшін қажетті батырманы басып, ұстап тұрыңыз.

Орнатуды аяқтағаннан кейін панельдегі батырманы бірнеше секунд баспаңыз. Дисплейдегі сандар бірнеше рет жыпылықтайды, батырма индикаторы сөнеді, дисплейде орнатылған уақыттың кері санауы жүреді. Орнатылған уақыт өткеннен кейін аспап дыбыстық сигнал береді және автоматты түрде сөнеді. Қызметті сөндіру үшін  батырмасын қайта басыңыз.



Дайын тағамдардың температурасын ұстап тұру қызметі (автожылыту)

Бұл қызмет «ҚУЫРУ» мен «ПІСІРУ» бағдарламаларының жұмысы аяқталысымен бірден автоматты түрде қосылады және дайын тағамдарды ыстық түрінде 2 сағат аралығында ұстап тұра алады. Уақытты кері санау аяқталысымен дисплейдегі индикатор «0» ауысады, аспап минималдық қуатқа қосылады. Пауза, уақытты реттеу және дайындау бағдарламасын таңдау режимі жұмыс істемейді.

Қажет болған жағдайда автожылытуды  батырмасын басу арқылы сөндіруге болады, аспап сөнеді.

 Таймер қызметін пайдалану кезінде, автожылыту қызметі жұмыс істемейді.

Пауза режимі

Кез келген бағдарламаны пайдалану барысында сіз аспаптың жұмысын 10 минутқа дейін мерзімге тоқтатып қоя аласыз. Ол үшін  батырмасын басыңыз, тиісті индикатор қосылады, жылыту барысы тоқтатылады,  батырма индикаторы сөнеді. Дайындау барысын қайта қосу үшін қайтадан  батырмасын басыңыз немесе бағдарламаны таңдаңыз.

10 минут өткеннен кейін, егер бағдарламаның жұмысы қайта жалғастырылмаса, аспап дыбыстық сигнал береді және сөнеді.

Әрекеттің жалпы тәртібі

1. Аспапқа дайындайын деп жатқан ыдысты орнатыңыз.

 Аспапқа ыдысты орнатпастан бұрын оның сыртқы жағы құрғақ екеніне көз жеткізіңіз.

Аспапты бос ыдыспен қоспаңыз!

2. Электрсетіне қоректену сымын қосыңыз, аспап дыбыстық белгі береді.
3.  батырмасын басыңыз. Автоматы түрде үнсіз келсім бойынша баптауымен «ҚАЙНАУ» бағдарламасы қосылады. Дайындау бағдарламасын өзгерту керек болған жағдайда басқару панеліндегі қажетті батырманы басу керек. (қар. Дайындау бағдарламасының еркін кестесін).

 Аспап ыдыссыз қосылудан бастап қорғаныспен жабдықталған. Қосуға тырысқан кезде аспап қысқа дыбыстық сигналдар беретін болады, жылыту жүргізілмейді. Бір минуттан соң аспап сөнеді.

4. «-» және «+» батырмалары арқылы сіз қуатты реттей аласыз.

 «ҚУЫРУ», «ПІСІРУ» және «БҰҚТЫРУ» бағдарламаларының жұмысы барысында, өзгерістер енгізгеннен кейін, 2 минут аралығында аспап дайындаудың қуатын автоматты реттеуге қайта оралады.

5. Қажет болған жағдайда таймер қызметін пайдалана отырып, бағдарламаның жұмыс уақытын баптаңыз.
6. Дайындау уақыты аяқталған кезде ұзақ сигнал ойнайды. Содан соң, таңдалған бағдарламаға сәйкес аспап сөнеді немесе температураны ұстап тұру режиміне өтеді. Қажет болған жағдайда сіз «вкл» батырмасын басу арқылы аспапты өздігінен сөндіре аласыз.

Дайындау бағдарламаларының еркін кестесі

Бағдарлама	Мақсаты	Ерекшеліктері	Үнсіз келісім бойынша баптаулары (уақыт / қуат)	Әзірлеу уақытының диапазоны, мин	Автоқыздыру	Қуатты автоматты түрде реттеу
КИПЯЧЕНИЕ	Суды жылыту және қайнату үшін жарайды	Су қайнаған кезде немесе қатты ысығанда аспап сөнеді	120 мин / 1100 Вт	1-180		
ОБЖАРИВАНИЕ	Стир-фрай әдісімен тағам дайындауға, сөз дайындауға, пассерлеуге, кеспе, теңіз тағамдарын, көкөністерді бұқтыру мен қуыруға жарайды	Дайындау барысында қоспалардың орнатылған уақыты мен температурасын ескере отырып, аспап өздігінен қуатты реттейді. Үнсіз келісім бойынша баптауларды қолданған кезде бағдарламаның жұмысы аяқталысымен автоматты түрде температураны ұстап тұру функциясы іске қосылады.	120 мин / 700 Вт	30-180	✓	✓
ВАРКА	Компот, ботқа, көже, көкөністер мен ірі бұршақтарды пісіру үшін жарайды	Дайындау барысында қоспалардың орнатылған уақыты мен температурасын ескере отырып, аспап өздігінен қуатты реттейді	120 мин / 900 Вт	60-180	✓	✓
ТУШЕНИЕ	Буда дайындауға, ет, балық, көкөністер, гарнир мен көп компонентті тағамдарды бұқтыруға жарайды	Дайындау барысында қоспалардың орнатылған уақыты мен температурасын ескере отырып, аспап өздігінен қуатты реттейді	60 мин / 1100 Вт	1-180		✓
ФРИТЮР	Фритюрде әртүрлі азық түліктерді дайындау үшін жарайды	Қоспалардың қажетті температурасына жеткеннен кейін аспап жұмыстың интервалдық режиміне ауысады (жылыту температура түскенге дейін тоқтатылады, ал содан соң қайта қосылады)	60 мин / 1600 Вт	1-180		
ЖАРКА	Жоғары температурада ет, балық, көкөністер мен көп компонентті тағамдарды қуыруға жарайды		60 мин / 1300 Вт	1-180		

III. АСПАПТЫ КҮТУ

Аспапты тазарту алдында аспаптың электр желісінен ажыратылғандығына және толық салқындағанына көз жеткізіңіз

Құралдың тұрқын жұмсақ матамен сүртіп отырыңыз.



Аспап корпусын суға батыруға ТЫЙЫМ САЛЫНАДЫ!



Аспапты тазалау барысында қатты сулықтар немесе сіңіргіштер абразивті пасталарды қолдануға ТЫЙЫМ САЛЫНАДЫ. Сондай-ақ кез келген химиялық агрессивті немесе

асқа жанасатын заттармен бірге қолдануға кеңес берілмеген басқа да заттарды қолдануға болмайды.

Вентиляциялық тесіктердің тазалығын қадағалап отырыңыз. Оларды тазалау үшін ылғалды шөберек немесе жұмсақ щетканы пайдаланыңыз.

Сақтау және тасымалдау

Аспапты құрғақ желдетілетін орында сақтаңыз, вентиляциялық тесіктерге шанның түсуін болдырмаңыз. Оны температураның біршама ауытқулары мен тікелей күн сәулелерінің түсуінен сақтаңыз.

Тасымалдау және сақтау кезінде құралдың зақымдануына және/немесе ораманың бүтіндігіне әкелуі мүмкін құралды механикалық әсерлерге ұшыртуға тыйым салынады.

Құралдың орамасын су мен басқа да сұйықтықтардан сақтау қажет.

IV. СЕРВИС-ОРТАЛЫҚҚА ЖОЛЫҒАР АЛДЫНДА

Ақау	Ықтимал себеп	Жою тәсілі
Аспап қосылмайды	Электркоректену бауы аспапқа және электр розеткасына қосылмаған	Аспапты жөн розеткаға қосыңыз
	Электр розеткасы ақаулы	
	Электр розеткасында тоқ жоқ	Электр желісінде кернеу барын тексеріңіз. Егер ол жоқ болса, үйіңізге қызмет көрсететін ұйымға жолығыңыз
Аспап қосылды, индикаторлар жанып тұр, бірақ жылыту жүріп жатқан жоқ	Аспапқа дайындауға арналған ыдыс орнатылмаған	Аспапқа индукциялық плиталармен сәйкес келетін ыдысты орнатыңыз
Жылыту жұмыс кезінде тоқтап қалды	Таңдалған ыдыс тиісті материалдан емес	Таңдалған ыдыс тиісті материалдан емес
Дисплейде қате туралы хабарлама пайда болды E03, E3, E06, E6, E10, EA	Сөну таймері қосылды	Бағдарламаны баптаңыз және қайта қосыңыз
Дисплейде қате туралы хабарлама пайда болды E01, E1, E02, E2, E04, E4, E05, E5, E11, E6	Аспаптың қызып кетуі	Аспапты электр желісінен ажыратыңыз және оған бірнеше минут сууға уақыт беріңіз. Қайтадан қосар алдында вентиляциялық тесіктердің жабық емес екендігіне, аспаптың «Пайдалануды бастар алдында» бөлімінің талаптарына сәйкес орнатылғандығына көз жеткізіңіз. Егер қателік қайталанса, авторизацияланған сервистік орталыққа жүгініңіз
Дисплейде қате туралы хабарлама пайда болды E01, E1, E02, E2, E04, E4, E05, E5, E11, E6	Температуралық датчиктің жұмысында шалыстық пайда болды	Аспапты электр желісінен ажыратыңыз және біршама уақыт бойы бөлмелік температурада ұстаныңыз. Егер қателік қайталанса, авторизацияланған сервистік орталыққа жүгініңіз

Жұмыс кезінде бөгде иіс пайда болады	Аспап жаңа, иіс қорғаныс жабындысынан шығады	Аспапты мұқият тазалаңыз. Иіс бірнеше қоспалардан соң кетеді
--------------------------------------	----------------------------------------------	--------------------------------------------------------------

i Егер қателікті дұрыстай алмасаңыз, авторизацияланған сервистік орталыққа жүгініңіз.

V. КЕПІЛДІКТІ МІНДЕТТЕМЕЛЕР

Осы бұйымға сатып алынған сәттен 12 ай мерзіміне кепілдік беріледі. Өндіруші кепілдік кезеңі ішінде жөндеу, бөлшектерді ауыстыру немесе бүкіл бұйымды ауыстыру жолымен материалдар немесе жинау сапасының жетіспеушілігінен туындаған кез келген зауыттық ақауларды жоюға міндеттенеді. Кепілдік тек сатып алу күні түпнұсқалық кепілдік талонның дүкен мөрімен және сатушы қолымен расталған жағдайда ғана күшіне енеді. Осы кепілдік тек бұйым пайдалану бойынша нұсқаулыққа сәйкес қолданылған, жөнделмеген, бұзылмаған және онымен дұрыс жұмыс істемеу нәтижесінде зақымданбаған, сонымен қатар бұйымның толық жинағы сақталған жағдайда танылады. Осы кепілдік бұйымның табиғи тозуына және шығын материалдарына таралмайды (сүзгілер, шамдар, қыш және тефлондық тығыздауыштар және т. б.).

Бұйымның қызмет мерзімі мен оған кепілдікті міндеттемелердің қолданыс мерзімі бұйым сатылған немесе өндірілген кезден есептеледі (егер сату күнін анықтау мүмкін болмаса).

Аспап өндірілген күнді бұйым корпусының сәйкестендіру жапсырмасындағы сериялық нөмірден табуға болады. Сериялық нөмір 13 белгіден тұрады. 6-шы және 7-ші белгілер айды, 8-ші – құрылғының шығарылған жылын білдіреді.

Өндіруші бекіткен аспаптың қызмет ету мерзімі бұйымның пайдаланылуы осы нұсқаулық пен қолданылатын техникалық стандарттарға сәйкес жүзеге асырылғанда, сатып алынған күнінен бастап 3 жылды құрайды.

Орамды, пайдаланушы нұсқаулығын, сонымен қатар аспаптың өзін қалдықтарды қайта өңдеу бойынша жергілікті бағдарламаға сәйкес пайдаға асыру керек. Қоршаған ортаға қамқорлық білдіріңіз: мұндай бұйымдарды әдеттегі тұрмыстық қоқыспен тастамаңыз.

ERIC

Производитель: «Пауэр Пойнт Инк. Лимитед» №1202 Хай Юн Гэ (В1) Лин Хай Шан Чжуан Сямейлин Футьян, Шеньжень, Китай, 518049. По лицензии REDMOND Индастриал Груп, ЛЛСи Уан Коммерс Плаза, 99 Вашингтон-авеню, съют 805А, Олбани, Нью-Йорк, 12210, Соединенные Штаты Америки.

Импортер: ООО «АльФА», 198099, г. Санкт-Петербург, ул. Промышленная, д. 38, корп. 2, литера А.

© REDMOND. Все права защищены. 2016

Воспроизведение, передача, распространение, перевод или другая переработка данного документа или любой его части без предварительного письменного разрешения правообладателя запрещены.

Produced by Redmond Industrial Group LLC
One Commerce Plaza, 99 Washington Ave, Ste. 805A
Albany, New York, 12210, United States
www.redmond.company
www.multivarka.pro
www.store.redmond.company
www.smartredmond.com
Made in China

RIC-4601-CIS-UM-2