

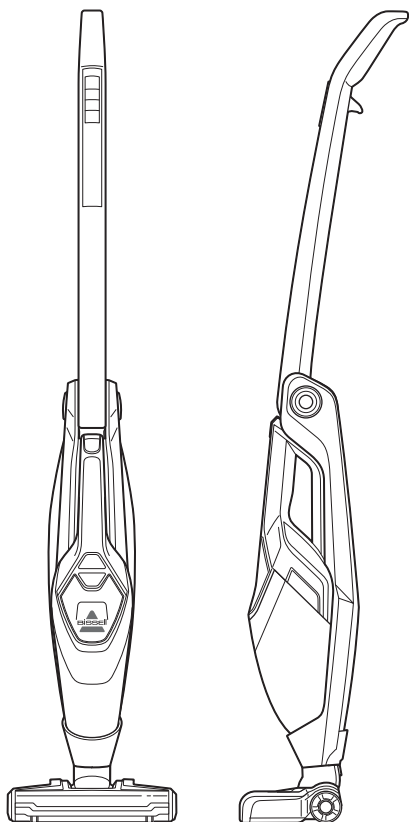

MULTIREACH™ ION XL

2-in-1 Cordless Vacuum

USER GUIDE
1971/2048 SERIES



IMPORTANT SAFETY INSTRUCTIONS

READ ALL INSTRUCTIONS BEFORE USING YOUR VACUUM.

When using an electrical appliance, basic precautions should be observed, including the following:

WARNING TO REDUCE THE RISK OF FIRE, ELECTRIC SHOCK, OR INJURY:

- » This appliance can be used by children aged from 8 years and above and persons with reduced physical, sensory or mental capabilities or lack of experience and knowledge if they have been given supervision or instruction concerning use of the appliance in a safe way and understand the hazards involved. Children shall not play with the appliance. Cleaning and user maintenance shall not be made by children without supervision.
- » Do not use outdoors or on wet surfaces.
- » Do not allow to be used as a toy.
- » Close attention is necessary when used by or near children.
- » Do not use for any purpose other than described in this User's Guide.
- » Use only manufacturer's recommended attachments.
- » Do not use with damaged cord or plug.
- » If appliance is not working as it should, has been dropped, damaged, left outdoors, or dropped into water, have it repaired at an authorized service center.
- » Do not pull or carry by cord, use cord as a handle, close a door on cord, or pull cord around sharp edges or corners. Do not run appliance over cord. Keep cord away from heated surfaces.
- » Do not unplug by pulling on cord. To unplug, grasp the plug, not the cord.
- » Do not handle charging base, including plug and charging base terminal with wet hands.
- » Do not charge the unit outdoors.
- » Use only the charger supplied by the manufacturer to recharge.
- » Do not incinerate the appliance even if it severely damaged. The batteries can explode in a fire.
- » Do not put any object into opening.
- » Do not use with any opening blocked.
- » Keep openings free of dust, lint, hair and anything that may reduce airflow.
- » Keep hair, loose clothing, fingers, and all parts of body away from openings and moving parts.
- » Use extra care when cleaning stairs.
- » Do not pick up flammable materials (lighter fluid, gasoline, kerosene, etc.) or use in the presence of explosive liquids or vapors.
- » Always turn off this appliance before connecting or disconnecting the motorized nozzle.
- » Do not pick up toxic material (chlorine bleach, ammonia, drain cleaner, etc.).
- » Do not use vacuum cleaner in an enclosed space filled with vapors given off by oil base paint, paint thinner, some moth proofing substances, flammable dust, or other explosive or toxic vapors.
- » Do not pick up hard or sharp objects such as glass, nails, screws, coins, etc.
- » Do not pick up anything that is burning or smoking, such as cigarettes, matches, or hot ashes.
- » Do not use without dust cup or filters in place.
- » Use only on dry, indoor surfaces.
- » Keep appliance on a level surface.

WARNING

TO REDUCE THE RISK OF ELECTRIC SHOCK - NOT USE OUTDOORS OR ON WET SURFACES. RISK OF FIRE OR INJURY TO PERSONS - NO USER - REPLACEABLE PARTS INSIDE. USE ONLY WITH THE CHARGER MANUFACTURED BY SIL, MODEL SSA-340100EU for 25v, SSA-250100EU for 18v.

SAVE THESE INSTRUCTIONS FOR FUTURE USE

This model is for household use only.

Thanks for buying a MultiReach™ Ion XL!

We love to clean and we're excited to share one of our innovative products with you. We want to make sure your vacuum works as well in years to come as it does today, so this guide has tips on using (page 6), maintaining (pages 7-8), and if there is a problem, troubleshooting (page 9).

Your vacuum needs a little assembly before you can put it to work, so flip to page 5 and let's get started!

What's In The Box?



Multi-Surface
Brush Roll



Crevice Tool
with Dusting
Brush



High Reach
Extension Wand
(optional)



Hardwood Expert
Brush Roll

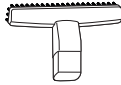

Stair &
Upholstery Tool



Charging
Adapter

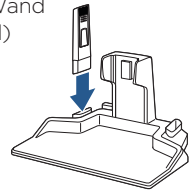

Charging Base w/
Tool Storage

NOTE: Standard accessories may vary by model.

Safety Instructions 2

Product View 4

Assembly 5

Operations 6

Maintenance & Care 7-8

Troubleshooting 9

Guarantee 10

Consumer Care 10

EN 1-10
CZ 11-20
DA 21-30
DE 31-40
ES 41-50
FI 51-60
FR 61-70
HU 71-80
IT 81-90
NL 91-100
NO 101-110
PL 111-120
PT 121-130
RU 131-140
SE 141-150
SK 151-160

Getting to Know Your MultiReach™ Ion XL

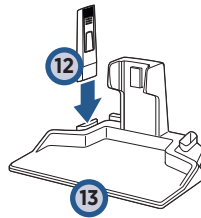
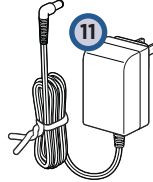
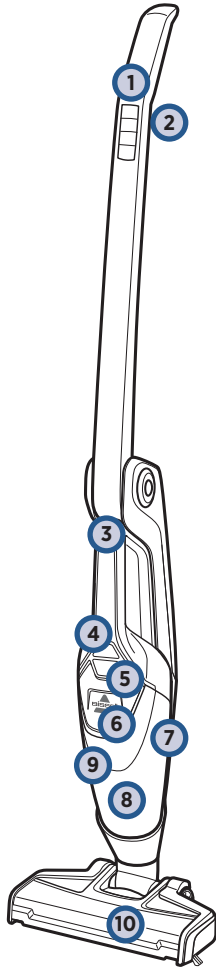

- 1 Fingertip Controls
- 2 2-Way Folding Handle Release Trigger
- 3 Hand Vac Release Button
- 4 Hand Vacuum Power Button
- 5 Dirt Cup Release
- 6 Charging LED Light Indicator
- 7 Detachable Hand Vacuum

- 8 Dirt Cup
- 9 Washable Filter Assembly
- 10 Foot
- 11 Charging Adapter Cord
- 12 Crevice Tool with Dusting Brush
- 13 Charging Base

Charging

⚠ WARNING

Do not plug in your MultiReach™ Ion XL until you are familiar with all instructions and operating procedures.

1

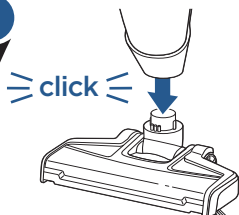

Insert foot into body of the vacuum until you hear a click.

2

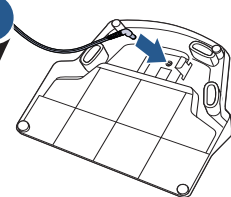

Plug the charging cord in to the port on the underside of the charging base and plug the cord in to the wall.

3

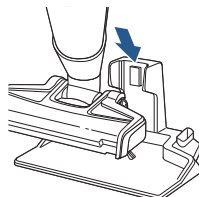

Place the vacuum on the charging base. Make sure the LED lights are lit up to ensure it is connected properly.

Control Buttons

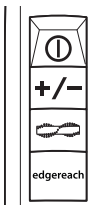

Power Icon = On/Off



Suction Icon = Suction Control



Brush Icon = Brush Roll On/Off

edgereach

EdgeReach = Edge Cleaning On/Off

NOTE: The brush roll will be ON when the stick vacuum is turned ON. Having the brush roll ON may improve cleaning on soft surfaces such as low-pile area rugs.

LED Display

Battery Status	LED Color	LED Light Codes
100%	Blue	3 solid lights for 10 minutes, then flashes once per minute
66-99%	Blue	2 lights on, 1 light blinking
33-65%	Blue	1 light on, 1 light blinking
1-32%	Blue	1 light blinking
0%	Red	1 light blinking quickly

Operating 2-Way Folding Handle

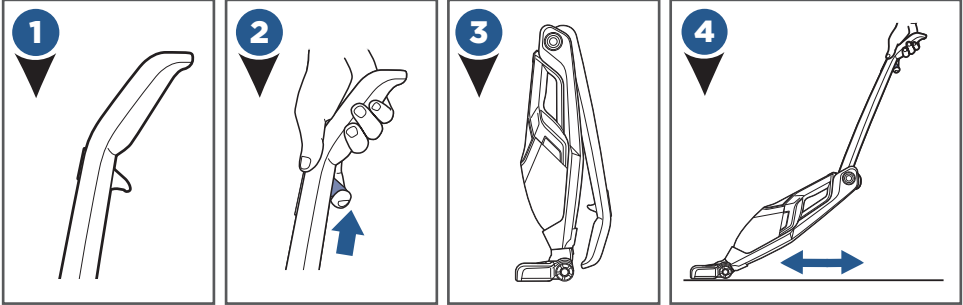

Removable Hand Vacuum

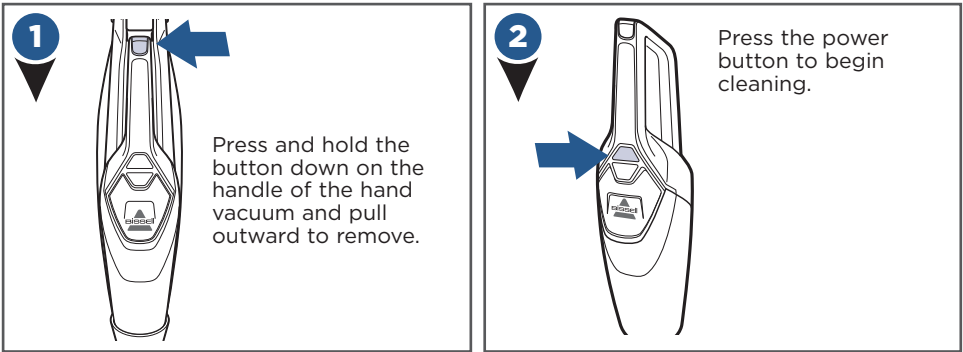

Tools and Storage

(Some tools included in select models only)

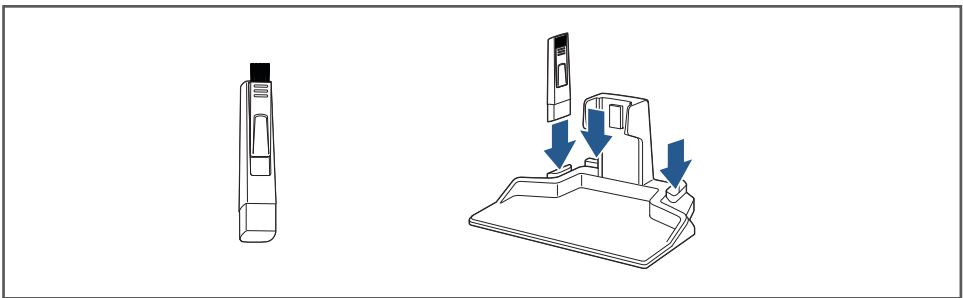

Maintenance: Emptying the Dirt Cup

⚠️ WARNING

To reduce the risk of fire, electric shock or injury, turn power OFF and disconnect plug from electrical outlet before performing maintenance or troubleshooting.

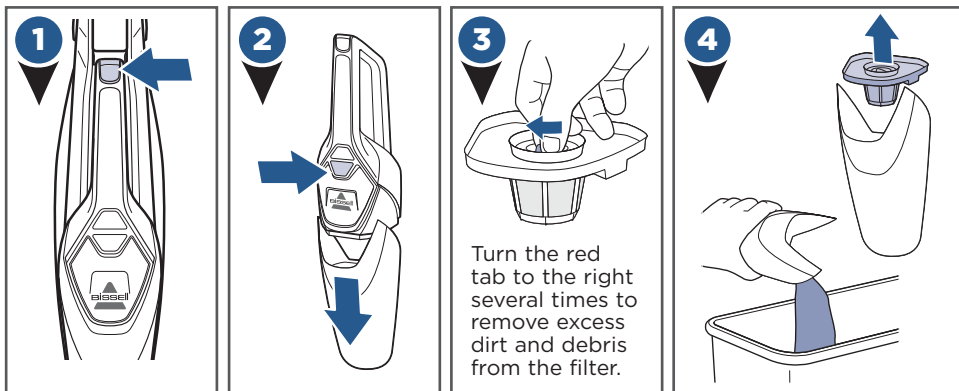

⚠️ WARNING

Do not operate your MultiReach™ Ion XL with damp or wet filters or without filters in place.

Maintenance: Filters

TIP: It may be helpful to turn the filter assembly over and view the underside locking parts before completing steps 1 - 6.

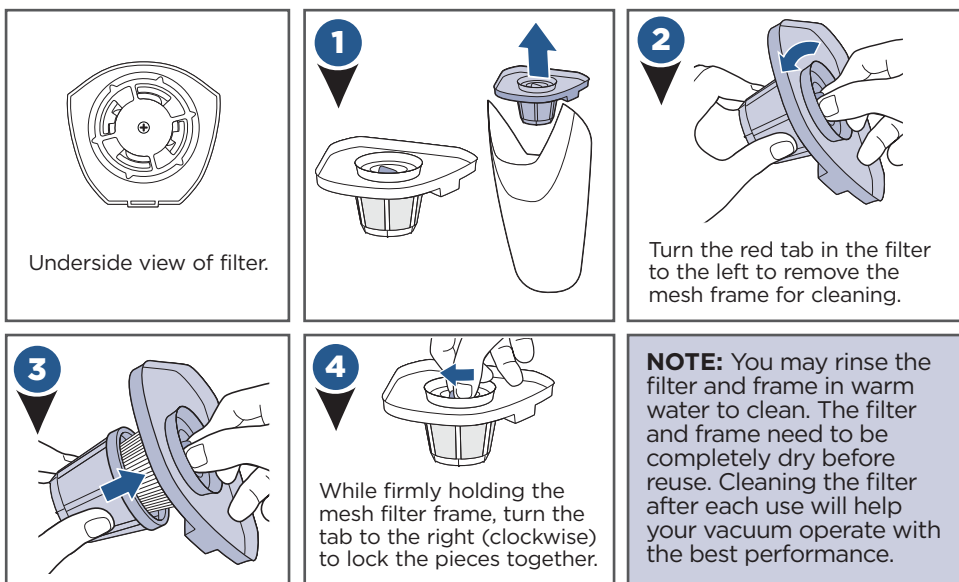

Maintenance: Brush Roll

⚠️ WARNING

Do not operate your MultiReach™ Ion XL with damp or wet filters or without filters in place.

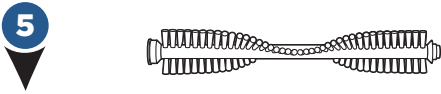
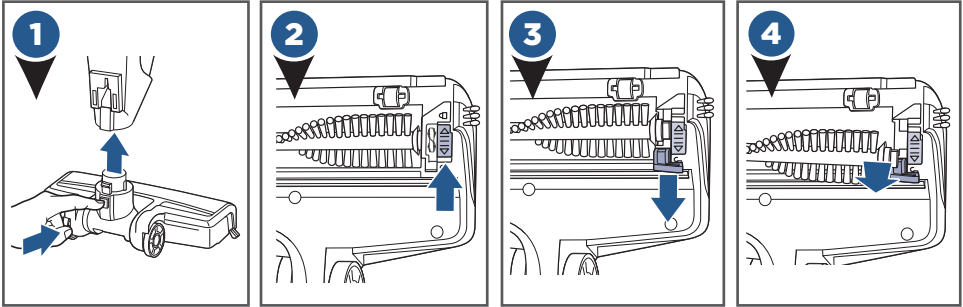

5
Clean your brush roll as needed and place back into foot. Make sure the brush roll cover tab is locked back into place to prevent breaking or faulty brush roll operation.

BRUSH ROLL RESET:
If the brush stops turning, turn the unit off and remove any debris that is blocking the brush. Wait 15 seconds and turn the unit back on.

Maintenance: Disposal of Batteries

⚠️ NOTICE

Disconnecting the battery will destroy the appliance and invalidate the warranty.

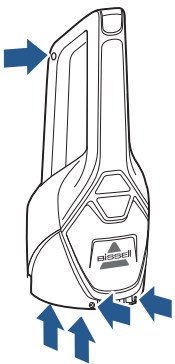

- Unplug the charger.
- Remove hand vac from unit and remove dirt cup from handle.
- Remove (2) Phillips head screws and remove the lens from the hand vacuum.
- Remove (2) Phillips head screws from the hand vacuum cover.
- Lift off the hand vacuum cover and take out the push rod.
- Remove (5) Phillips head screws from the side of the hand vacuum.
- Remove the entire battery assembly from the cover.
- Cut wires from the PCB and wrap the wire ends with insulation tape.
- Keep Battery Pack together - DO NOT separate individual batteries. For specific disposal instructions of batteries, please follow local regulations.
- Hand in remainder of product at an official collection point for recycling.

Troubleshooting

WARNING

To reduce the risk of fire, electric shock or injury, turn power OFF and disconnect plug from electrical outlet before performing maintenance or troubleshooting.

Problem	Possible causes	Remedies
Vacuum won't turn on	Battery isn't fully charged	Charge battery. Follow charging battery instructions on page 5
	Wrong charger being used	Be sure to use only the charger supplied with your product. The label on the detachable hand vacuum will list which charger can be used.
Brush roll not turning	Brush roll is jammed	Remove obstruction. Follow instructions on page 10
	Brush roll needs to be reset	Follow instructions on page 10
	Broken brush roll belt	Visit www.bissell.com
Vacuum cleaner has low suction	Dirt container is full	Empty dirt container
	Dirt container is not installed properly	Position container correctly and snap firmly into place
	Foot is loose	Make sure foot is fully inserted into body of unit
	Filters need cleaning	Follow filter instructions on page 9
	Filters need replacing	Visit www.bissell.com
	Clog or obstruction in foot area	Detach foot from main body and examine and remove clog from ports
Visible dirt escaping from cleaner	Dirt container is full of debris	Empty dirt container
	Filter is missing or installed incorrectly	Check filter for correct installation
	Dirt container installed incorrectly	Position container correctly and snap firmly into place
Vacuum won't charge	Not the correct charger	Use only the charger that comes with the machine

Please do not return this product to the store.

Other maintenance or service not included in the manual should be performed by an authorized service representative.

Consumer Guarantee

This Guarantee only applies outside of the USA and Canada. It is provided by BISSELL International Trading Company BV ("BISSELL").

This Guarantee is provided by BISSELL. It gives you specific rights. It is offered as an additional benefit to your rights under law. You also have other rights under law which may vary from country to country. You can find out about your legal rights and remedies by contacting your local consumer advice service. Nothing in this Guarantee will replace or lessen any of your legal rights or remedies. If you need additional instruction regarding this Guarantee or have questions regarding what it may cover, please contact BISSELL Consumer Care or contact your local distributor.

This Guarantee is given to the original purchaser of the product from new and is not transferable. You must be able to evidence the date of purchase in order to claim under this Guarantee.

Limited 2 Year Guarantee from the date of purchase by original purchaser

Subject to the *EXCEPTIONS AND EXCLUSIONS identified below, BISSELL will repair or replace (with new or remanufactured components or products), at BISSELL's option, free of charge, any defective or malfunctioning part or product.

BISSELL recommends that the original packaging and evidence of the date of purchase be kept for the duration of the Guarantee period in case the need arises within the period to claim on the Guarantee. Keeping the original packaging will assist with any necessary re-packaging and transportation but is not a condition of the Guarantee.

If for your product is replaced by BISSELL under this Guarantee, the new item will benefit from the remainder of the term of this Guarantee (calculated from the date of the original purchase). The period of this Guarantee shall not be extended whether or not your product is repaired or replaced.

*EXCEPTIONS AND EXCLUSIONS FROM THE TERMS OF THE GUARANTEE

This Guarantee applies to products used for personal domestic use and not commercial or hire purposes. Consumable components such as filters, belts and mop pads, which must be replaced or serviced by the user from time to time, are not covered by this Guarantee.

This Guarantee does not apply to any defect arising from fair wear and tear. Damage or malfunction caused by the user or any third party whether as a result of accident, negligence, abuse, neglect, or any other use not in accordance with the User Guide is not covered by this Guarantee.

An unauthorised repair (or attempted repair) may void this Guarantee whether or not damage has been caused by that repair/attempt.

Removing or tampering with the Product Rating Label on the product or rendering it illegible will void this Guarantee.

SAVE AS SET OUT BELOW BISSELL AND ITS DISTRIBUTORS ARE NOT LIABLE FOR ANY LOSS OR DAMAGE THAT IS NOT FORESEEABLE OR FOR INCIDENTAL OR CONSEQUENTIAL DAMAGES OF ANY NATURE ASSOCIATED WITH THE USE OF THIS PRODUCT INCLUDING WITHOUT LIMITATION LOSS OF PROFIT, LOSS OF BUSINESS, BUSINESS INTERRUPTION, LOSS OF OPPORTUNITY, DISTRESS, INCONVENIENCE OR DISAPPOINTMENT. SAVE AS SET OUT BELOW BISSELL'S LIABILITY WILL NOT EXCEED THE PURCHASE PRICE OF THE PRODUCT.

BISSELL DOES NOT EXCLUDE OR LIMIT IN ANY WAY ITS LIABILITY FOR (A) DEATH OR PERSONAL INJURY CAUSED BY OUR NEGLIGENCE OR THE NEGLIGENCE OF OUR EMPLOYEES, AGENTS OR SUBCONTRACTORS; (B) FRAUD OR FRAUDULENT MISREPRESENTATION; (C) OR FOR ANY OTHER MATTER WHICH CANNOT BE EXCLUDED OR LIMITED UNDER LAW.

Consumer Care

If your BISSELL product should require service or to claim under our limited guarantee, please contact us as follows:

Website:

www.BISSELL.com

Email:

Customers.Bitco@bissell.com

Write:

BISSELL International Trading Company B.V.
Stadhouderskade 55
1072 AB Amsterdam
The Netherlands

Visit the BISSELL website: www.BISSELL.com

When contacting BISSELL, have model number of cleaner available.

Please record your Model Number: _____ Please record your Purchase Date: _____

NOTE: Please keep your original sales receipt. It provides proof of the date of purchase in the event of a Guarantee claim. See Guarantee for details.



©2017 BISSELL Homecare, Inc
Grand Rapids, Michigan
All rights reserved. Printed in China
Part Number 161-2091 02/17 RevB
Visit our website at: www.BISSELL.com



MULTIREACH™ ION XL

Bezdrátový vysavač 2 v 1

UŽIVATELSKÁ PŘÍRUČKA
ŘADA 1971/2048

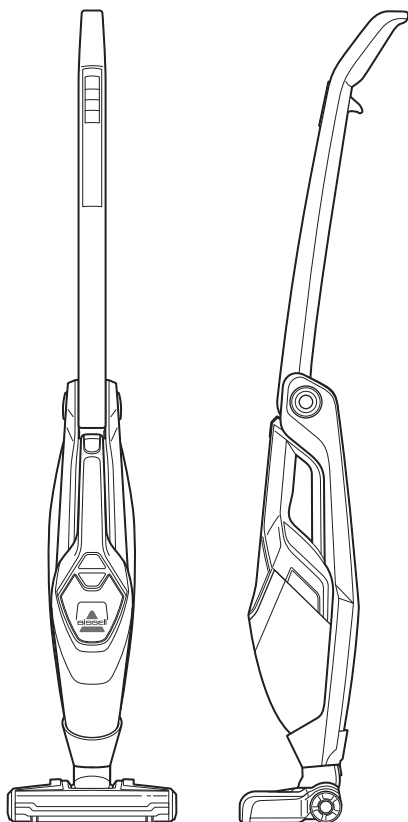

DŮLEŽITÉ BEZPEČNOSTNÍ POKYNY

NEŽ POUŽIJETE VYSAVAČ, PŘEČTĚTE SI VŠECHNY POKYNY.

Při použití elektrického spotřebiče musí být doržena základní bezpečnostní opatření, včetně následujících:

VAROVÁNÍ

ABY SE SNÍŽILO NEBEZPEČÍ VZNIKU POŽÁRU, ÚRAZU ELEKTRICKÝM PROUDEM NEBO ZRANĚNÍ:

- » Nepoužívejte venku nebo na mokré povrchy.
- » Nedovoľte, aby byl přístroj používán jako hračka.
- » Při použití dětmi nebo v jejich blízkosti je třeba dávat pozor.
- » Nepoužívejte k jiným účelům než jsou ty, které jsou popsány v tomto Návodu k použití.
- » Používejte pouze příslušenství doporučené výrobcem.
- » Nepoužívejte s poškozeným kabelem nebo zástrčkou.
- » Pokud přístroj nefunguje tak, jak by měl, upadl, byl poškozen, ponechán venku nebo ponořen do vody, nechte ho opravit v autorizovaném servisním centru.
- » Za kabel netahejte ani ho nepoužívejte k přenášení, nepoužívejte ho jako

- madlo, nezavírejte ho do dveří, ani ho nevedte kolem ostrých hran nebo rohů. Nespouštějte spotřebič přes kabel. Kabel udrzte v dostatečné vzdálenosti od zahřátých povrchů.
- » Neodpojujte tahem za kabel. Při odpojení uchopte zástrčku, ne kabel.
- » S nabíjecí základnou a nabíjecím kabelem nemanipulujte s mokřými rukama.
- » Přístroj nenabíjejte venku.
- » K nabíjení použijte pouze nabíječku dodanou výrobcem.
- » Přístroj nezapalujte ani je-li přístroj vážně poškozen. Baterie mohou v ohni explodovat.
- » Do otvorů nevkládejte žádné předměty.
- » Nepoužívejte se zablockovanými otvory.
- » Otvory udržujte bez prachu, vlasů a čehokoli, co může snížit proudění vzduchu.
- » Vlasy, volné oblečení, prsty a všechny části udržujte mimo otvory a pohyblivé části.
- » Při čištění schodů buďte velmi opatrní.
- » Nepoužívejte na hořlavé materiály

(kapalina do zapalovače, benzín, petrolej, atd.), ani nepoužívejte v přítomnosti výbušných výparů.

- » Tento spotřebič vypněte vždy než zapojíte nebo odpojíte trubici.
- » Nepoužívejte na toxický materiál (chlórové bělidlo, čpavek, čisticí přípravky, atd.).
- » Vysavač nepoužívejte v uzavřených prostorech plných výparů z olejových barev, ředidel, hořlavého prachu nebo jiných explozivních nebo toxických výparů.
- » Nepoužívejte na tvrdé nebo ostré předměty, např. sklo, nehty, šrouby, mince, atd.
- » Nepoužívejte na nic hořícího nebo kouřícího, např. cigarety, zápalky nebo horký popel.
- » Nepoužívejte bez prachového filtru.
- » Používejte pouze na suché, vnitřní prostory.
- » Spotřebič používejte na rovném povrchu.
- » S BATERIÍ NEZACHÁZEJTE HRUBĚ. BATERII ŘÁDNĚ ZLIKVIDUJTE.

VAROVÁNÍ

ABYSTE SNÍŽILI NEBEZPEČÍ ZÁSAHU ELEKTRICKÝM PROUDEM – NEPOUŽÍVEJTE VENKU ANI NA MOKRÉM POVRCHU. NEBEZPEČÍ ZRANĚNÍ OSOB NEBO VZNIKU POŽÁRU – UVNITŘ NEJSOU ŽÁDNÉ ČÁSTI, JEJICHŽ SERVIS BY MOHL PROVĚST UŽIVATEL. POUŽIJTE POUZE S NABÍJEČKOU VYROBENOU SPOLEČNOSTÍ SIL, MODEL SSA-340100EU na 25V, SSA-250100EU na 18V.

VAROVÁNÍ

VYSAVAČ NEZAPOJUJTE DOKUD SE NESEZNÁMÍTE SE VŠEMI POKYNY K OBSLUZE A POUŽITÍ.

TYTO POKYNY UCHOVEJTE PRO BUDOUCÍ POUŽITÍ

Tento model je určen pouze pro použití v domácnosti.

Děkujeme, že jste si koupili vysavač MultiReach™ Ion XL

Úklid nás baví a jsme rádi, že vám můžeme představit jeden z našich inovativních výrobků. Chceme mít jistotu, že váš vysavač bude i za několik let fungovat stejně dobře jako dnes, a proto tato příručka obsahuje návod k použití (str. 16), údržbě (str. 17-18) i řešení případných problémů (str. 19).

Než začnete vysavač používat, je třeba provést pár montážních úkonů, takže nalistujte stranu 15 a dejme se do práce.

Co je součástí balení?



Víceúčelový
válcový kartáč



Nástavec
na škvíry
s kartáčem
na prach



Prodlužovací tyč s
vysokým dosahem
(volitelná)



Válcový kartáč
na podlahy
z tvrdého dřeva

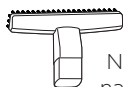

Nástavec
na křesla a
polstrovaní

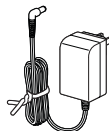

Nabíjecí adaptér

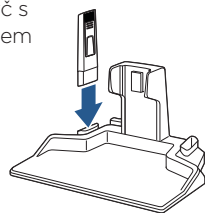

Nabíjecí podstavec
s držáky na
nástroje

POZNÁMKA: Standardní příslušenství se může u různých modelů lišit.

Bezpečnostní pokyny 12

Údržba a péče 17-18

Součásti výrobku 14

Řešení problémů 19

Montáž 15

Záruka 20

Provoz 16

Péče o zákazníky 20

Seznámení s vysavačem MultiReach™ Ion XL

CZ

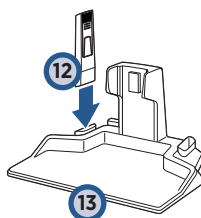
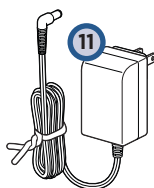
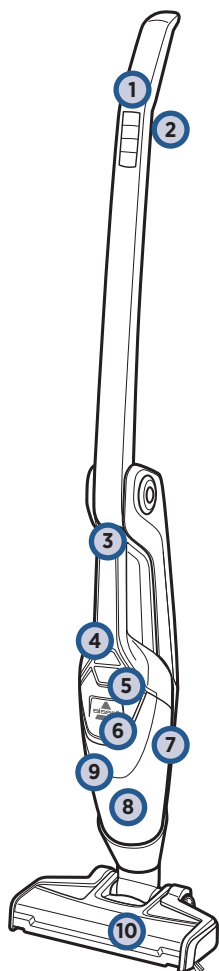

- | | | | |
|---|--|----|--|
| 1 | Ovládací tlačítka | 7 | Odnímatelný ruční vysavač |
| 2 | Západa dvoucestné skládací rukojeti | 8 | Kalíšek na nečistoty |
| 3 | Uvolňovací tlačítko ručního vysavače | 9 | Omyvatelná sestava filtrů |
| 4 | Vypínač ručního vysavače | 10 | Základna |
| 5 | Uvolňovací tlačítko kalíšku na nečistoty | 11 | Kabel nabíjecího adaptéru |
| 6 | Kontrolka LED nabíjení | 12 | Nástavec na škvíry s kartáčem na prach |
| | | 13 | Nabíjecí podstavec |

Nabíjení

VAROVÁNÍ

Nezapojte vysavač MultiReach™ Ion XL do zásuvky, dokud se neseznámíte se všemi pokyny a provozními postupy.

1

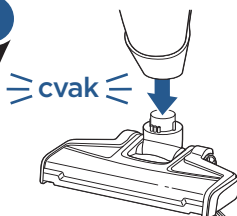

Zasouvajte základnu do těla vysavače, dokud se neozve cvaknutí.

2

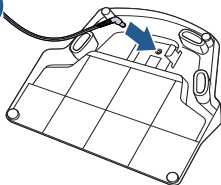

Zapojte kabel nabíjecího adaptéru do zdířky na spodní straně nabíjecího podstavce a zástrčku kabelu zasuňte do zásuvky.

3

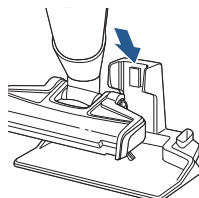

Postavte vysavač na nabíjecí podstavec. Zkontrolujte, zda svítí kontrolky LED, které značí správné připojení přístroje.

Ovládací tlačítka



Vypínač = zapnout/vypnout



Ikona sání = ovládací tlačítko sání



Ikona kartáče = zapnout/vypnout válcový kartáč

edgereach

Funkce EdgeReach = zapnout/vypnout čištění do krajů

POZNÁMKA: Při ZAPNUTÍ tyčového vysavače se ZAPNE i válcový kartáč. ZAPNUTÝ válcový kartáč může přispět k lepšímu čištění měkkých povrchů, jako jsou koberce s krátkým vlasem.

Kontrolky LED

Stav baterie	Barva kontrolky LED	Signalizace kontrolky LED
100 %	modrá	Svítí 3 kontrolky po dobu 10 minut, pak bliknutí jednou za minutu.
66–99 %	modrá	Svítí 2 kontrolky, 1 kontrolka bliká.
33–65 %	modrá	Svítí 1 kontrolka, 1 kontrolka bliká.
1–32 %	modrá	Bliká 1 kontrolka.
0 %	červená	Rychle bliká 1 kontrolka.

Použití dvoucestné skládací rukojeti

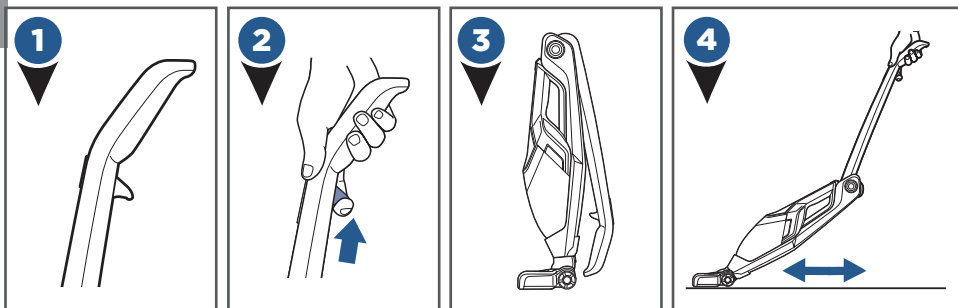

Odnímatelný ruční vysavač



Nástroje a jejich ukládání (Některé nástroje se dodávají pouze s vybranými modely.)

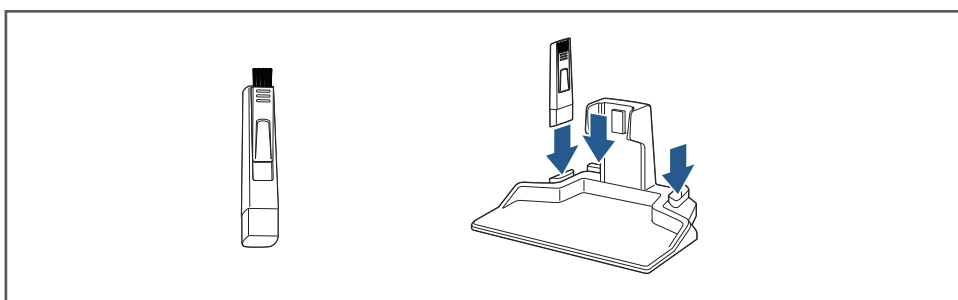

Údržba: Vyprázdnění kalíšku na nečistoty

VAROVÁNÍ

Před údržbou nebo řešením potíží přístroj VYPNĚTE a odpojte zástrčku z elektrické zásuvky, abyste snížili riziko požáru, úrazu elektrickým proudem nebo zranění.

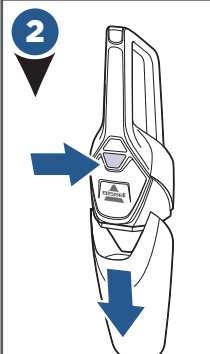
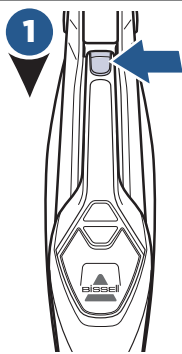

Několikrát otočte červeným výstupkem doprava, abyste z filtru odstranili přebytečnou špínu a usazeniny.

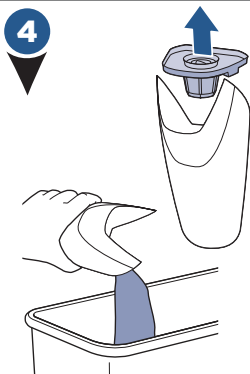

VAROVÁNÍ Nepoužívejte vysavač MultiReach™ Ion XL s vlhkými či mokřými filtry ani bez nasazených filtrů.

Údržba: Filtry

TIP: Než provedete kroky 1-6, doporučujeme otočit sestavu filtrů dnem vzhůru a prohlédnout si, jak do sebe zapadají díly na spodní straně.

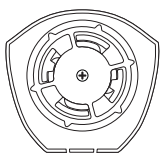

Pohled na filtr zespolu

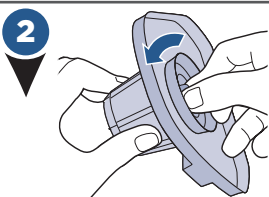
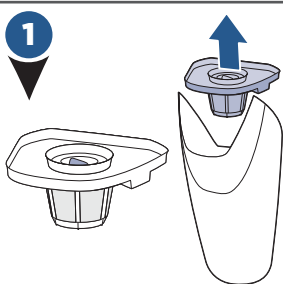

Otočte červeným výstupkem filtru doleva. Uvolníte tím síťový rám, abyste jej mohli vyčistit.

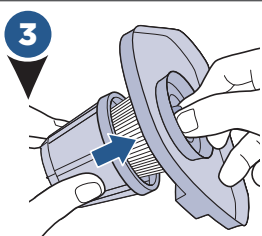

Pevně držte síťový rám filtru a otáčejte výstupkem doprava (po směru hodinových ručiček), dokud do sebe jednotlivé díly nezapadnou.

POZNÁMKA: Filtr a rám můžete opláchnout teplou vodou. Než filtr a rám opět smontujete, musí zcela vyschnout. Optimální výkon svého vysavače zajistíte tím, že budete filtr čistit po každém použití.

Údržba: Válcový kartáč

VAROVÁNÍ

Nepoužívejte vysavač MultiReach™ Ion XL s vlhkými či mokřými filtry ani bez nasazených filtrů.

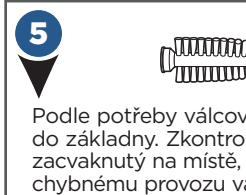
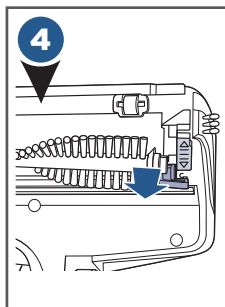
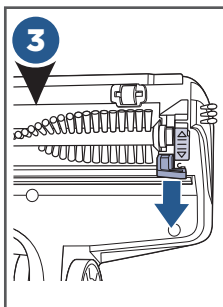
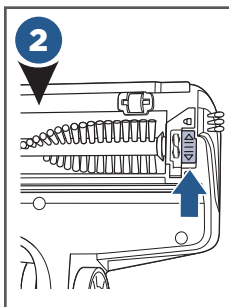
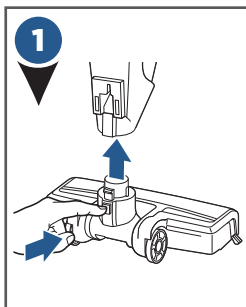

Podle potřeby válcový kartáč vyčistěte a znovu nasadte do základny. Zkontrolujte, zda je kryt válcového kartáče zacvaknutý na místě, aby se zabránilo poškození nebo chybnému provozu válcového kartáče.

RESET VÁLCOVÉHO KARTÁČE:

Pokud se kartáč přestane točit, vypněte přístroj a odstraňte nečistoty, které mu brání v pohybu. Poté 15 sekund vyčkejte a znovu přístroj zapněte.

Údržba: Likvidace baterií

UPOZORNĚNÍ

Odpojením baterie přístroj zničíte a způsobíte zneplatnění záruky.

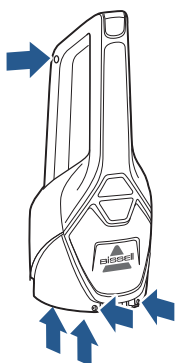

- Odpojte nabíječku.
- Vysuňte z jednotky ruční vysavač a vyjměte z rukojeti kalíšek na nečistoty.
- Odšroubujte dva (2) křížové šrouby na ručním vysavači a vyjměte čočku.
- Odšroubujte dva (2) křížové šrouby z krytu ručního vysavače.
- Zvedněte kryt ručního vysavače a vytáhněte přítlačný kolík.
- Odšroubujte pět (5) křížových šroubů na boku ručního vysavače.
- Vytáhněte z krytu celou sestavu baterie.
- Odstrihněte dráty modulů PCB a jejich konce obalte izolační páskou.
- Sadu baterií nechte pohromadě - NEODDĚLUJTE jednotlivé baterie. Baterie zlikvidujte podle konkrétních předpisů platných v dané oblasti.
- Zbytek výrobku odevzdejte k recyklaci na oficiálním sběrném místě.

Řešení problémů

VAROVÁNÍ

Před údržbou nebo řešením potíží přístroj VYPNĚTE a odpojte zástrčku z elektrické zásuvky, abyste snížili riziko požáru, úrazu elektrickým proudem nebo zranění.

Problém	Možné příčiny	Nápravná opatření
Vysavač se nechce zapnout.	Baterie není plně nabitá.	Nabijte baterii. Postupujte podle pokynů pro nabíjení na straně 5.
	Používáte špatnou nabíječku.	Používejte výhradně nabíječku dodávanou spolu s výrobkem. Na štítku na odnímatelném ručním vysavači je uvedeno, jaká nabíječka je vhodná.
Netočí se válcový kartáč.	Válcový kartáč se zasekl.	Vyjměte překážející nečistoty. Postupujte podle pokynů na straně 10.
	Válcový kartáč je třeba resetovat.	Postupujte podle pokynů na straně 10.
	Přetrhl se pás válcového kartáče.	Navštivte stránky www.bissell.com .
Vysavač málo saje.	Je plná nádoba na nečistoty.	Vyprázdněte nádobu na nečistoty.
	Nádoba na nečistoty není správně nainstalovaná.	Nasadte nádobu správně a řádně ji zacvakněte.
	Základna se viklá.	Ujistěte se, že je základna plně zasunutá do těla jednotky.
	Je třeba vyčistit filtry.	Postupujte podle pokynů pro filtry na straně 9.
	Je třeba vyměnit filtry.	Navštivte stránky www.bissell.com .
	Došlo k ucpání základny.	Odpojte základnu od těla jednotky, prohlédněte ji a odstraňte nečistoty.
Vysavač viditelně pouští špínu.	Nádoba na nečistoty je plná.	Vyprázdněte nádobu na nečistoty.
	Chybí filtr nebo není správně nainstalovaný.	Zkontrolujte, zda je filtr správně nainstalovaný.
	Není správně nainstalovaná nádoba na nečistoty.	Nasadte nádobu správně a řádně ji zacvakněte.
Vysavač se nenabíjí.	Nepoužíváte správnou nabíječku.	Používejte výhradně nabíječku dodanou spolu s přístrojem.

Tento výrobek nevracejte do prodejn.

Úkony údržby, které nejsou popsány v této příručce, by měl provést autorizovaný servisní zástupce.

Záruka pro spotřebitele

Tato záruka platí pouze mimo USA a Kanadu. Poskytuje ji společnost BISSELL International Trading Company B.V. („BISSELL“).

Tuto záruku poskytuje společnost BISSELL. Záruka vám dává určitá práva. Nabízíme ji jako rozšíření vašich zákonných práv. Kromě této záruky máte i další práva vyplývající ze zákona, která se mohou v různých zemích lišit. Informace o svých zákonných právech a prostředcích nápravy získáte v místní poradně pro spotřebitele. Žádné ustanovení této záruky nenahrazuje ani neomezuje vaše zákonná práva a prostředky nápravy. Potřebujete-li ohledně této záruky další informace nebo máte-li dotazy týkající se jejího rozsahu, obraťte se na oddělení péče o zákazníky společnosti BISSELL nebo na místního distributora.

Tato záruka se poskytuje původnímu kupujícímu nového výrobku a není převoditelná. Abyste mohli podat reklamaci z této záruky, musíte být schopni doložit datum koupě.

Omezená dvouletá záruka od data koupě původním kupujícím

Se zřetelem na níže uvedené *VÝJIMKY A VÝHRADY se společnost BISSELL zavazuje podle svého uvážení bezplatně opravovat nebo vyměňovat (s využitím nových nebo repasovaných součástí nebo výrobků) vadné nebo nefunkční díly výrobku.

Společnost BISSELL doporučuje uchovat po dobu záruční lhůty původní obal a doklad o koupi pro případ, že v této lhůtě nastane potřeba podat reklamaci ze záruky. Uchování původního obalu vám pomůže při případném balení a dopravě, ale nepředstavuje podmínku uplatnění záruky.

Pokud vám společnost BISSELL v souladu s touto zárukou výrobek vymění, tato záruka se bude na nový výrobek vztahovat po zbývajících dobu své platnosti (která se počítá od původního data koupě). Doba platnosti této záruky se neprodlužuje bez ohledu na to, zda byl váš výrobek opraven nebo vyměněn.

*VÝJIMKY A VÝHRADY TÝKAJÍCÍ SE PODMÍNEK ZÁRUKY

Tato záruka se vztahuje na výrobky používané v domácnosti, nikoli ke komerčním účelům nebo k pronájmu. Záruka se nevztahuje na spotřební součásti, jako jsou filtry, řemeny a čistící podložky, které musí uživatel čas od času vyměnit nebo provést jejich údržbu.

Tato záruka se nevztahuje na vady způsobené běžným opotřebením. Záruka se nevztahuje ani na poškození nebo závady způsobené uživatelem nebo třetí stranou v důsledku nehody, nedbalosti, nesprávného použití, zanedbání nebo jiného použití,

které není v souladu s uživatelskou příručkou.

Neoprávněná oprava (nebo pokus o opravu) může mít za následek zneplatnění této záruky bez ohledu na to, zda v důsledku této opravy či pokusu o opravu došlo k poškození.

Odstranění či porušení štítků se jmenovitými hodnotami na výrobku nebo způsobení jeho nečitelnosti bude mít za následek zneplatnění této záruky.

MIMO NÍŽE UVEDENÉ PŘÍPADY SPOLEČNOST BISSELL A JEJÍ DISTRIBUTOŘI NENESOU ODPOVĚDNOST ZA ŽÁDNÉ ZTRÁTY ANI ŠKODY, KTERÉ NEJSOU PŘEDVIDATELNÉ, ANI ZA NÁHODNÉ ČI NÁSLEDNÉ ŠKODY JAKÉKOLI POVAHY SOUVISEJÍCÍ S POUŽITÍM TOHOTO VÝROBKU, MIMO JINÉ VČETNĚ ZTRÁTY ZISKU, ZTRÁTY PODNIKÁNÍ, PŘERUŠENÍ PODNIKÁNÍ, ZTRÁTY OBCHODNÍCH PŘÍLEŽITOSTÍ, POTÍŽÍ, NEPŘÍJEMNOSTÍ NEBO ZKLAMÁNÍ. MIMO NÍŽE UVEDENÉ PŘÍPADY ODPOVĚDNOST SPOLEČNOSTI BISSELL NEPŘEKROČÍ KUPNÍ CENU VÝROBKU.

SPOLEČNOST BISSELL NIJAK NEVYLUCUJE ANI NEOMEZUJE SVOJI ODPOVĚDNOST ZA (A) ÚMRTÍ NEBO ÚRAZ ZPŮSOBENÝ NAŠÍ NEDBALOSTÍ NEBO NEDBALOSTÍ NAŠICH ZAMĚSTNANCŮ, ZÁSTUPCŮ NEBO SUBDODAVATELŮ, (B) PODVOD NEBO ZKRESLENÁ TVRZENÍ S PODVODNÝMI ÚMYSLY ANI (C) ZA ŽÁDNÉ JINÉ PŘÍPADY, V NICHŽ ZÁKON NEPOVOLUJE VYLouČIT NEBO OMEZIT ODPOVĚDNOST.

Péče o zákazníky

Pokud váš výrobek společnosti BISSELL potřebuje servis nebo chcete podat reklamaci v souladu s naší omezenou zárukou, můžete nás kontaktovat těmito způsoby:

Webové stránky:

www.BISSELL.com

E-mail:

Customers.Bitco@bissell.com

Adresa:

BISSELL International Trading Company B.V.
Stadhouderskade 55
1072 AB Amsterdam
Nizozemsko

Navštivte web společnosti BISSELL: www.BISSELL.com

Když kontaktujete společnost BISSELL, připravte si číslo modelu čističe.

Sem si poznamenejte číslo modelu: _____ Sem si poznamenejte datum zakoupení: _____

POZNÁMKA: Uchovejte původní doklad o koupi. Ten umožňuje doložit datum zakoupení v případě záruční reklamace. Podrobnosti najdete v záruce.



©2017 BISSELL Homecare, Inc.
Grand Rapids, Michigan, USA
Všechna práva vyhrazena. Vytisknuto v Číně.
Číslo dílu: 161-2091 02/17 RevB
Navštivte náš web: www.BISSELL.com



MULTIREACH™ ION XL

2-i-1 Ledningsfri støvsuger

BRUGERVEJLEDNING
1971/2048-SERIEN

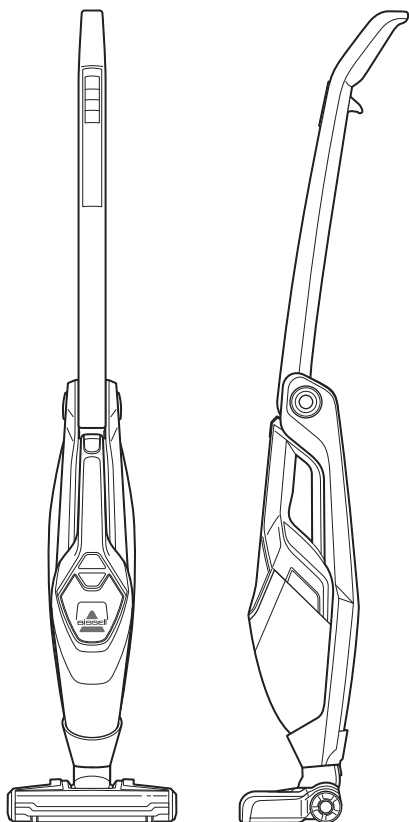

VIGTIGE SIKKERHEDSANVISNINGER

LÆS ALLE INSTRUKTIONERNE FØR DU BRUGER DIN STØVSUGER.

Når du bruger et elektrisk apparat, skal grundlæggende sikkerhedsforanstaltninger overholdes, herunder følgende:

ADVARSEL

FOR REDUCERE RISIKOEN FOR BRAND, ELEKTRISK STØD ELLER PERSONSKADER:

- » Må ikke bruges udendørs eller på våde overflader.
- » Må ikke bruges som legetøj.
- » Man skal være meget opmærksom, når børn bruger støvsugeren, eller når der er børn i nærheden.
- » Må ikke bruges til andre formål end beskrevet i denne Brugervejledning.
- » Brug kun tilbehør, anbefalet af fabrikanten.
- » Må ikke bruges med beskadiget ledning eller stik.
- » Hvis apparatet ikke virker som det skal, er blevet tabt, skadet, efterladt udendørs eller tabt i vand, skal det repareres af et autoriseret servicecenter.
- » Du må ikke trække i eller bære med ledningen, bruge ledningen som håndtag, lukke en dør med ledningen i klemme eller trække ledningen rundt om skarpe kanter eller hjørner. Kør ikke apparatet over ledningen.

- » Hold ledningen væk fra opvarmede overflader.
- » Træk ikke stikket ud ved at trække i ledningen. Ved udtagning, tag fat i stikket, ikke ledningen.
- » Håndter ikke oplader enheden, herunder stik og oplader enhedens klemme med våde hænder.
- » Oplad ikke enheden udendørs.
- » Brug kun den medfølgende oplader fra fabrikanten til genopladning.
- » Brænd ikke apparatet eller send det til forbrænding, også selvom det er ødelagt. Batterierne kan eksplodere ved brand. Sæt ikke genstande ind i åbningerne.
- » Må ikke bruges med blokerede åbninger.
- » Hold åbningerne fri for støv, fnug, hår og andet, der kan reducere luftstrømmen.
- » Hold hår, løstsiddende tøj, fingre, og alle dele af kroppen væk fra åbninger og bevægelige dele.
- » Vær ekstra forsigtig ved rengøring af trapper.
- » Må ikke bruges til opsamling af brændbare materialer (lightergas, benzin, kerosen osv.) eller ved tilstedeværelse af eksplosive væsker eller dampe.

- » Sluk altid dette apparat før tilslutning eller slukning af den motor-drevne dyse.
- » Må ikke bruges til giftige materialer (klorblegemidler, ammoniak, afløbsrens osv.)
- » Brug ikke støvsugeren i et lukket rum fyldt med dampe fra olie-baseret maling, fortynder, nogle mølmidler brændbart støv eller andre eksplosive eller giftige dampe.
- » Må ikke bruges til hårde eller skarpe genstande som glas, søm, skruer, mønter osv.
- » Du må ikke opsamle noget, der brænder eller ryger, f.eks. cigaretter, tændstikker eller varm aske.
- » Må ikke bruges uden at støv kop eller filtre er sat på plads.
- » Brug kun på tørre, indendørs overflader.
- » Brug apparatet på en plan overflade.
- » BATTERIER SKAL HÅNTERES KORREKT. SKAL AFLEVRES I BATTERIINDSAMLINGS-CONTAINER.

ADVARSEL

FOR AT REDUCERE RISIKOEN FOR ELEKTRISK STØD – MÅ IKKE BRUGES UDENDØRS ELLER PÅ VÅDE OVERFLADER. RISIKO FOR BRAND ELLER PERSONSSKADER – INGEN INDRE DELE KAN UDSKIFTES AF BRUGEREN. MÅ KUN BRUGES MED DEN OPLADER, SOM ER PRODUCERET AF SIL, MODEL SSA-340100EU TIL 25v, SSA-250100EU TIL 18v.

ADVARSEL

SÆT IKKE STRØM TIL DIN STØVSUGER FØR DU ER FORTROLIG MED ALLE INSTRUKTIONER OG ANVENDELSESPROCEDURER.

GEM DISSE ANVISNINGER TIL FREMTIDIG BRUG

Denne model er kun til brug i hjemmet.

Tak, fordi du købte en MultiReach™ Ion XL!

Vi elsker at gøre rent og glæder os over, at du får del i et af vores innovative produkter. Vi vil gerne sikre os, at din støvsuger fungerer lige så godt i de kommende år, som den gør i dag. Derfor finder du i denne vejledning forskellige tips til brug (side 26) og vedligeholdelse (side 27-28), og hvis der er et problem: Fejlfinding (side 29).

Din støvsuger skal samles, før du kan begynde at bruge den, så slå op på side 25, og lad os komme i gang!

Hvad er der i kassen?



MultiSurface-
børstevalse



Sprække-
mundstykke
med støvbørste

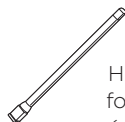

Højtrækkende
forlænger stav
(ekstraudstyr)



Ekspert-børstevalse
til hårdttræ

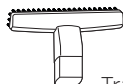

Trappe &
polstringsværktøj

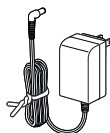

Ladeadapter

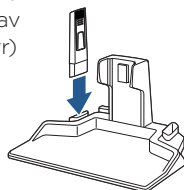

Ladestand m.
tilbehørsopbevaring

BEMÆRK: Standardtilbehør kan variere fra model til model.

Sikkerhedsvejledning 22

Vedligeholdelse og pleje . . . 27-28

Produktoversigt 24

Fejlfinding 29

Samling 25

Garanti 30

Betjening 26

Forbrugerpleje 30

Lær din MultiReach™ Ion XL at kende

DA

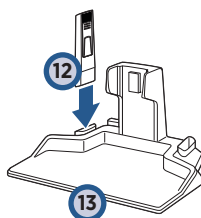
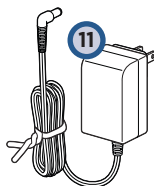
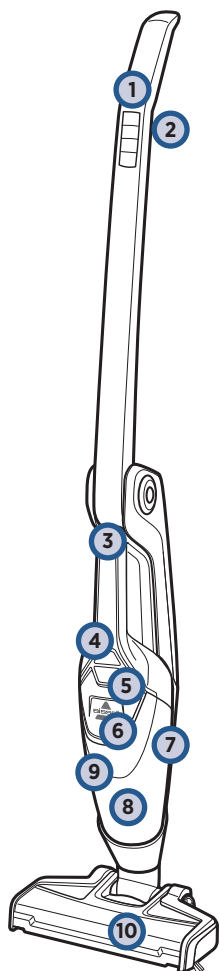

- | | | | |
|---|-------------------------------------|----|-----------------------------------|
| 1 | Fingerbetjente knapper | 8 | Støvbeholder |
| 2 | Udløsertap til 2-vejs foldehåndtag | 9 | Filtersamling (kan skylles) |
| 3 | Udløserknap til håndstøvsuger | 10 | Fod |
| 4 | Tænd/sluk-kontakt til håndstøvsuger | 11 | Ledning til ladeadapter |
| 5 | Udløserknap til støvbeholder | 12 | Sprække-mundstykke med støvbørste |
| 6 | LED-indikatorlampe for opladning | 13 | Ladestand |
| 7 | Aftagelig håndstøvsuger | | |

Opladning

⚠ ADVARSEL

Tilslut ikke din MultiReach™ Ion XL, før du er fortrolig med alle anvisninger og betjeningsprocedurer.

DA

1

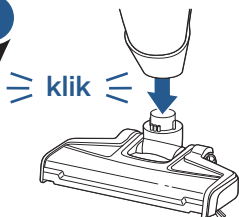

Sæt støvsugerens hoveddel ned over foden, indtil du hører et klik.

2

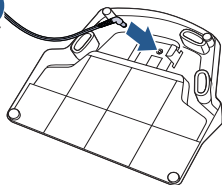

Slut ladeadapterens ledning til porten, der findes på ladestandens bund – sæt derefter stikket i en stikkontakt.

3

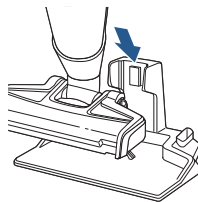

Stil støvsugerens i ladestanden. Tjek, at LED-lamperne lyser for at bekræfte, at støvsugerens er sluttet korrekt til ladestanden.

Betjeningsknapper



Afbryderikon = tænd/sluk



Sugeikon = sugekontrol



Børsteikon = børstevalse til/fra

edgereach

Kanter = kantrengøring til/fra

BEMÆRK: Børstevalsen er altid slået til, når stangstøvsugerens tændes. Rengøring af bløde overflader som f.eks. korthårede tæpper kan være nemmere med børstevalsen slået til.

LED-display

Batteristatus	LED-farve	LED-lampekoder
100 %	Blå	3 lamper lyser konstant i 10 minutter og blinker derefter én gang i minuttet
66-99 %	Blå	2 lamper lyser, 1 lampe blinker
33-65 %	Blå	1 lampe lyser, 1 lampe blinker
1-32 %	Blå	1 lampe blinker
0 %	Rød	1 lampe blinker hurtigt

Betjening af 2-vejs foldehåndtaget

DA

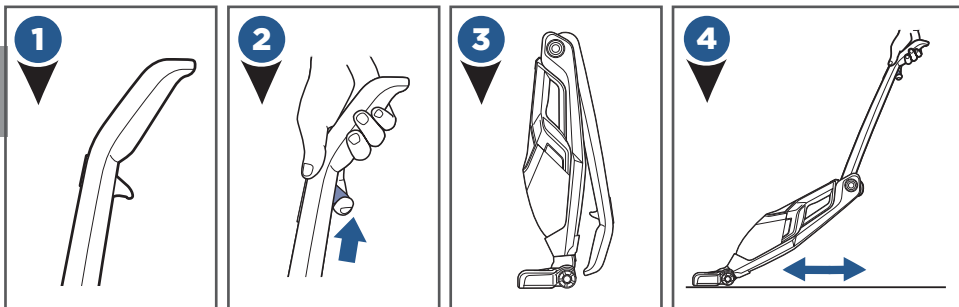

Aftagelig håndstøvsuger

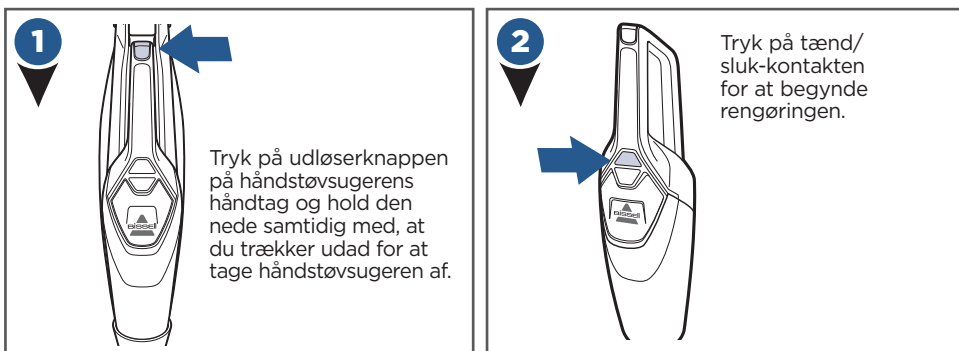

Tilbehør og opbevaring

(Nogle tilbehørsenheder findes kun på visse modeller.)

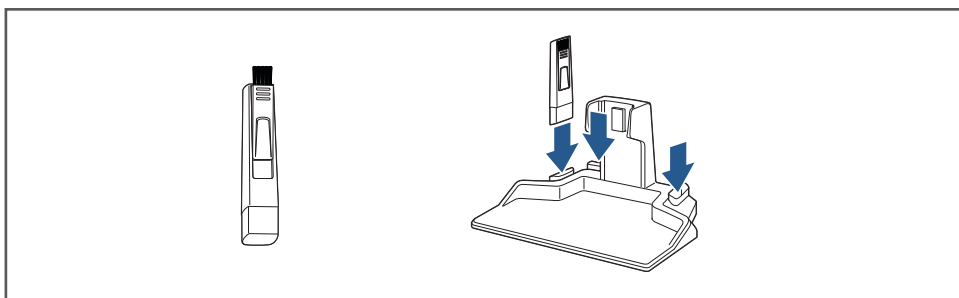

Vedligeholdelse: Tømning af støvbeholderen

⚠ ADVARSEL

Sluk for strømmen, og træk stikket ud, før du udfører vedligeholdelse eller fejlfinding, for at reducere risikoen for brand, elektrisk stød eller skader.

DA

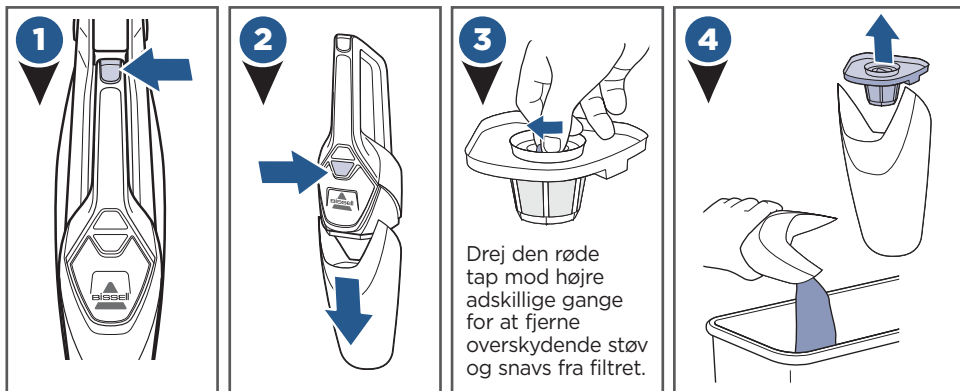

⚠ ADVARSEL

MultiReach™ Ion XL må ikke betjenes med fugtigt eller vådt filter eller uden filter.

Vedligeholdelse: Filtre

TIP: Det kan være en god idé at vende filtersamlingen med bunden i vejret for at kunne se låsedelene under bunden, inden trin 1-6 udføres.

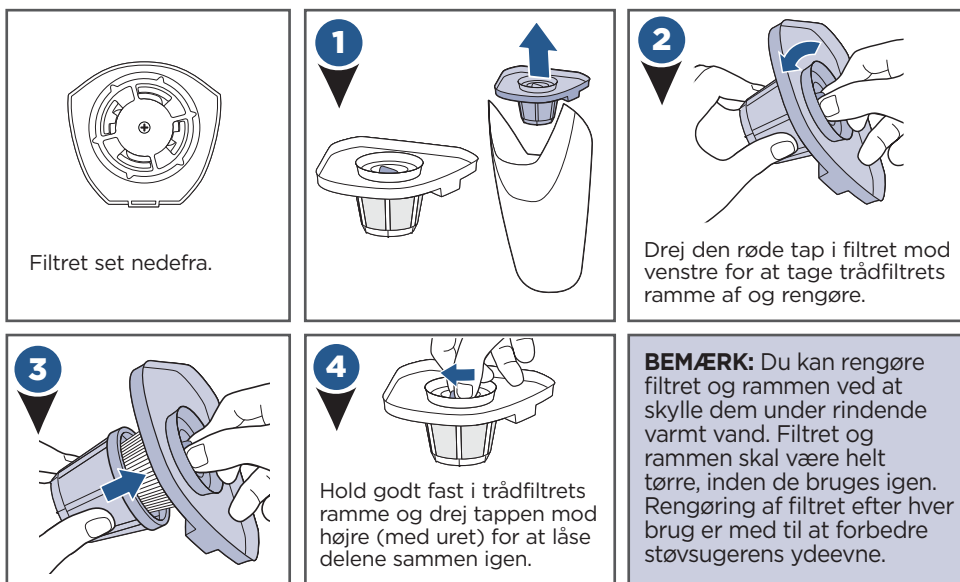

Vedligeholdelse: Børstevalse

⚠ ADVARSEL

MultiReach™ Ion XL må ikke betjenes med fugtigt eller vådt filter eller uden filter.

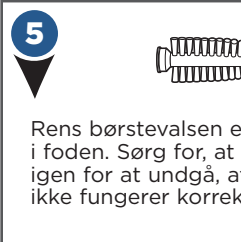
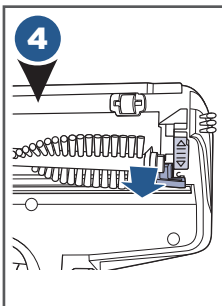
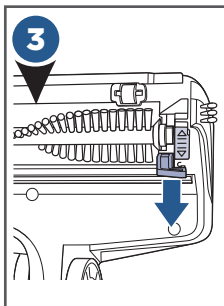
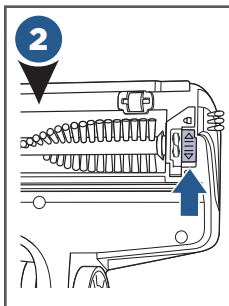
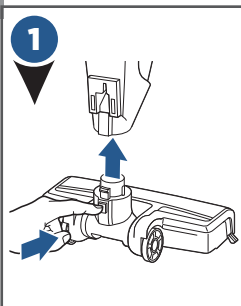

Rens børstevalsen efter behov, og sæt den tilbage i foden. Sørg for, at børstevalsens dækseltap låses igen for at undgå, at børstevalsen beskadiges eller ikke fungerer korrekt.

DEBLOKERING AF BØRSTEVALSE:

Hvis børstevalsen holder op med at dreje rundt, kan du prøve at slukke støvsugeren og fjerne evt. snavs, der blokerer for børsten. Vent 15 sekunder, inden du tænder støvsugeren igen.

Vedligeholdelse: Bortskaffelse af batterier

⚠ BEMÆRK

Frakobling af batteriet vil ødelægge apparatet og ugyldiggøre garantien.

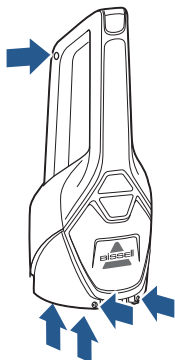

- Tag opladerens stik ud af stikkontakten.
- Tag håndstøvsugeren af støvsugeren, og tag støvbeholderen af håndtaget.
- Fjern (2) Phillips-skruer, og tag håndstøvsugerens linse af.
- Fjern (2) Phillips-skruer fra håndstøvsugerens kabinet.
- Løft håndstøvsugerens kabinet af, og tag skubbestangen ud.
- Fjern (5) Phillips-skruer fra siden af håndstøvsugeren.
- Tag hele batterisamlingen ud af kabinettet.
- Klip ledningerne til printpladen over, og vikl isoleringstape om ledningsenderne.
- Hold batteripakken samlet - batterierne MÅ IKKE skilles fra hinanden. Der kan gælde lokale regler for bortskaffelse af batterier som skal følges.
- Resten af produktet skal afleveres på et offentligt godkendt genbrugscenter.

Fejlfinding

ADVARSEL

Sluk for strømmen, og træk stikket ud, før du udfører vedligeholdelse eller fejlfinding, for at reducere risikoen for brand, elektrisk stød eller skader.

DA

Problem	Mulige årsager	Udbedring
Støvsugeren vil ikke tænde	Batteriet er ikke fuldt opladet	Oplad batteriet. Følg anvisningen til batteriopladning på side 5
	Forkert oplader anvendes	Brug kun den oplader, der fulgte med produktet. Mærkatene på den aftagelige håndstøvsuger angiver, hvilken oplader der må anvendes.
Børstevalsen drejer ikke rundt	Børstevalsen er blokeret	Fjern blokeringen. Følg anvisningen på side 10
	Børstevalsen trænger til at blive rensat	Følg anvisningen på side 10
	Børstevalsens rem er ødelagt	Besøg www.bissell.com
Støvsugerens sug er svagt	Støvbeholderen er fuld	Tøm støvbeholderen
	Støvbeholderen er ikke monteret korrekt	Anbring beholderen korrekt, og klik den helt på plads
	Foden er løs	Sørg for, at foden er sat helt ind i støvsugerens hoveddel
	Filtret trænger til at blive rengjort	Følg filteranvisningen på side 9
	Filtret trænger til at blive udskiftet	Besøg www.bissell.com
	Tilstopning eller forhindring i fod-delen	Tag foden af hoveddelen og undersøg, om åbningerne er tilstoppede – fjern evt. tilstopning
Der kommer synligt snavs ud af støvsugeren	Støvbeholderen er fyldt op med snavs	Tøm støvbeholderen
	Filtret mangler eller er monteret forkert	Se efter, om filtret er monteret korrekt
	Støvbeholderen er monteret forkert	Anbring beholderen korrekt, og klik den helt på plads
Støvsugeren oplades ikke	Forkert oplader	Brug kun den oplader, der fulgte med produktet

Udlad at returnere produktet til butikken.

Vedligeholdelse og service, der ikke er omtalt i denne vejledning, skal udføres af en autoriseret servicerepræsentant.

Forbrugergaranti

Denne garanti gælder kun uden for USA og Canada. Den leveres af BISSELL International Trading Company BV ("BISSELL").

Denne garanti leveres af BISSELL. Den giver dig særlige rettigheder. Den tilbydes som en ekstra fordel i forhold til dine rettigheder i henhold til loven. Du har også andre rettigheder i henhold til loven, der kan variere fra land til land. Du kan få oplysninger om dine juridiske rettigheder og retsmidler ved at kontakte din lokale forbrugerrådgivning. Intet i denne garanti erstatter eller forringer nogen af dine juridiske rettigheder eller retsmidler. Hvis du har brug for yderligere vejledning vedrørende denne garanti eller har spørgsmål om, hvad den kan dække, kan du kontakte BISSELL Consumer Care eller din lokale forhandler.

Denne garanti gives til den oprindelige køber af et nyt produkt og kan ikke overdrages. Du skal kunne fremvise dokumentation for købsdatoen for at reklamere under denne garanti.

Begrænset 2 års garanti fra købsdatoen gældende for oprindelig køber

Med forbehold for de *SÆRTILFÆLDE OG UNDTAGELSER, der er anført nedenfor, vil BISSELL reparere eller ombytte defekte eller dårligt fungerende dele eller produkter (med nye eller fabriksrenoverede dele eller produkter), efter BISSELLS eget skøn og uden beregning.

BISSELL anbefaler, at den originale emballage og dokumentation for købsdatoen opbevares i hele garantiperiodens varighed i tilfælde af, at der opstår behov for at reklamere under garantien inden for den pågældende periode. Hvis emballagen beholdes, letter det eventuel pakning og transport, men dette er ikke en betingelse for garantien.

Hvis dit produkt erstattes af BISSELL under denne garanti, vil det nye element høre under denne garanti i resten af perioden (beregnet fra datoen for det oprindelige køb). Perioden for denne garanti skal ikke udvides, uanset om produktet er repareret eller udskiftet.

*SÆRTILFÆLDE OG UNDTAGELSER FRA VILKÅRENE FOR GARANTIE

Denne garanti gælder for produkter, der anvendes til personlig brug i hjemmet og ikke til kommercielle formål eller udleje. Forbrugskomponenter såsom filtre, bæltter og moppepuder, der skal udskiftes eller serviceres af brugeren fra tid til anden, er ikke omfattet af denne garanti.

Denne garanti gælder ikke for defekter, som er opstået som følge af slitage. Skader eller fejl forårsaget af brugeren eller tredjemand, enten som følge af uheld, forsømmelse, misbrug eller enhver anden anvendelse, der ikke er i overensstemmelse med brugervejledningen, er ikke omfattet af denne garanti.

Uautoriseret reparation (eller forsøg på reparation) kan ugyldiggøre denne garanti, uanset om skaden er forårsaget af denne reparation/ dette reparationsforsøg.

Hvis produktmærkaten på produktet fjernes, forfalskes eller gøres ulæselig, bortfalder denne garanti.

UNDTAGEN SOM ANFØRT NEDENFOR ER BISSELL OG DETS FORHANDLERE IKKE ANSVARLIGE FOR TAB ELLER SKADER, DER IKKE ER FORUDSIGELIGE, ELLER FOR HÆNDELIGE SKADER ELLER FØLGESKADER AF NOGEN ART I FORBINDELSE MED BRUGEN AF DETTE PRODUKT, HERUNDER, MEN IKKE BEGRÆNSET TIL, TAB AF FORTJENESTE, TAB AF FORRETNING, DRIFTSFORSTYRRELSE, TAB AF MULIGHEDER, BEKYMRINGER, GENER ELLER SKUFFELSER. UNDTAGEN SOM ANFØRT NEDENFOR VIL BISSELLS ANSVAR IKKE OVERSTIGE PRODUKTETS KØBSPRIS.

BISSELL UDELUKKER ELLER BEGRÆNSEN IKKE PÅ NOGEN MÅDE SIT ANSVAR FOR (A) DØD ELLER PERSONSKADE FORÅRSAGET AF UAGTSOMHED ELLER FORSØMMELSE FRA VORES ELLER VORES ANSATTES, AGENTERS ELLER UNDERLEVERANDØRERS SIDE; (B) BEDRAGERI ELLER SVIGAGTIG VILDLEDNING; (C) ELLER FOR ENHVER ANDEN SAG, SOM IKKE KAN UDELUKKES ELLER BEGRÆNSES I HENHOLD TIL LOVEN.

Forbrugerpleje

Hvis dit BISSELL-produkt skal til service, eller du ønsker at reklamere under vores begrænsede garanti, bedes du kontakte os på følgende måde:

Websted:

www.BISSELL.com

E-mail:

Customers.Bitco@bissell.com

Skriv til:

BISSELL International Trading Company B.V.
Stadhouderskade 55
1072 AB Amsterdam
Holland

Gå til BISSELLs websted: www.BISSELL.com

Hav apparatets modelnummer ved hånden, når du kontakter BISSELL.

Noter modelnummeret: _____ Noter købsdatoen: _____

BEMÆRK: Behold din originale kvittering. Den er bevis for købsdatoen i tilfælde af en reklamation i forbindelse med garantien. Se garantien for flere oplysninger.



©2017 BISSELL Homecare, Inc
Grand Rapids, Michigan
Alle rettigheder forbeholdes. Trykt i Kina
Delnummer 161-2091 02/17 RevB
Besøg vores websted på: www.BISSELL.com



MULTIREACH™ ION XL

Kabelloser 2-in-1-Staubsauger

BENUTZERHANDBUCH
SERIE 1971/2048

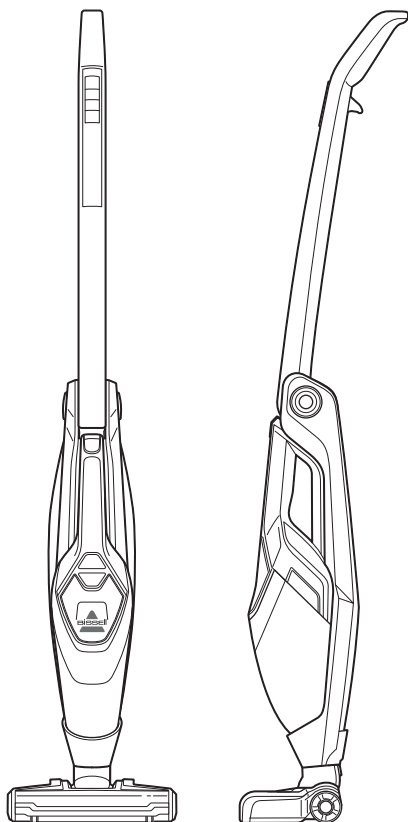

WICHTIGE SICHERHEITSHINWEISE

LESEN SIE ALLE ANWEISUNGEN, BEVOR SIE IHREN STAUBSAUGER VERWENDEN.

Bei der Verwendung von elektrischen Geräten sollten grundlegende Vorsichtsmaßnahmen beachtet werden, einschließlich der folgenden:

WARNUNG

UM DAS RISIKO VON FEUER, ELEKTRISCHEN SCHLAG ODER VERLETZUNG ZU REDUZIEREN:

- » Nicht im Freien oder auf feuchten Oberflächen verwenden.
- » Lassen Sie nicht zu, dass das Gerät als Spielzeug verwendet wird.
- » Seien Sie bei Verwendung durch oder in der Nähe von Kindern besonders aufmerksam.
- » Verwenden Sie das Gerät für keinen anderen Zweck, als in diesem Benutzerhandbuch beschrieben wurde.
- » Verwenden Sie nur die vom Hersteller empfohlenen Aufsätze.
- » Verwenden Sie keine beschädigten Kabel oder Stecker.
- » Wenn das Gerät nicht so funktioniert wie es soll, es fallengelassen, beschädigt, im Freien gelassen oder ins Wasser getaucht wurde, lassen Sie es von einem zugelassenen Servicezentrum reparieren.
- » Ziehen Sie nicht am Kabel; verwenden Sie das Kabel nicht als Griff; ziehen Sie das Kabel nicht um scharfe Ecken oder Kanten. Fahren Sie mit dem Gerät nicht über das Stromkabel. Halten Sie das Kabel von beheizten Oberflächen fern.

- » Entfernen Sie den Stecker nicht, indem Sie am Kabel ziehen. Greifen Sie den Stecker, nicht das Kabel.
- » Berühren Sie die Ladestation, einschließlich Stecker und Anschluss der Ladestation, nicht mit nassen Händen.
- » Laden Sie das Gerät nicht im Freien auf.
- » Verwenden Sie ausschließlich das Ladegerät, das vom Hersteller mitgeliefert wurde.
- » Verbrennen Sie das Gerät nicht, selbst wenn es schwer beschädigt ist. Der Batteriesatz kann in einem Feuer explodieren.
- » Stecken Sie keine Objekte in die Öffnung.
- » Verwenden Sie das Gerät nicht bei blockierten Öffnungen.
- » Halten Sie die Öffnungen frei von Staub, Fusseln, Haaren und allem, was den Luftstrom behindert.
- » Halten Sie Ihre Haare, lockere Kleidung, Finger und jegliche Körperteile von Öffnungen und beweglichen Teilen fern.
- » Seien Sie besonders vorsichtig, wenn Sie Treppen reinigen.
- » Nehmen Sie keine brennbaren oder entzündlichen Materialien auf (Feuerzeugbenzin, Benzin, Kerosin, usw.) bzw. verwenden Sie es nicht in Anwesenheit von explosiven Flüssigkeiten oder Dämpfen.
- » Schalten Sie das Gerät immer aus, bevor Sie die motorisierte Düse aufsetzen oder abnehmen.
- » Nehmen Sie keine toxischen Materialien auf (Chlorbleiche, Ammoniak, Abflusreiniger, usw.)
- » Verwenden Sie das Gerät nicht in einem geschlossenen Raum, der mit Dämpfen angefüllt ist, die von Ölfarben, Farbverdünner und manchen Substanzen zur Mottenbekämpfung ausgehen sowie bei brennbarem Staub oder anderen explosiven oder giftigen Dämpfen.
- » Nehmen Sie keine harten oder scharfen Objekte auf, wie Glas, Nägel, Schrauben, Münzen, usw.
- » Nehmen Sie nichts Brennendes oder Qualmendes auf, wie Zigaretten, Streichhölzer oder heiße Asche.
- » Nicht mit aufgesetzter Staubkappe oder -filter verwenden.
- » Nur auf trockenen Flächen in Innenräumen verwenden.
- » Bleiben Sie mit dem Gerät auf einer ebenen Oberfläche.
- » VERWENDEN SIE DIE BATTERIE ZWECKENTSPRECHEND. ENTSORGEN SIE DIE BATTERIE ORDNUNGSGEMÄSS.

WARNUNG

ZUR MINIMIERUNG DES RISIKOS EINES ELEKTRISCHEN SCHLAGES – NICHT IM FREIEN ODER AUF NASSEN OBERFLÄCHEN VERWENDEN. BRANDGEFAHR ODER VERLETZUNGSGEFAHR FÜR MENSCHEN – KEINE FÜR DEN VERWENDER AUSTAUSCHBAREN TEILE IM INNEREN VORHANDEN. NUR MIT DEM VON STIL HERGESTELLTEN LADEGERÄT MODELL SSA-340100EU für 25V, SSA-250100EU für 18V VERWENDEN.

WARNUNG

SCHLIESSEN SIE IHREN STAUBSAUGER NICHT AN DAS STROMNETZ AN, BEVOR SIE SICH MIT ALLEN NUTZUNGSANWEISUNGEN UND BEDIENUNGSABLÄUFEN VERTRAUT GEMACHT HABEN.

HEBEN SIE DIESE ANWEISUNGEN FÜR ZUKÜNFTIGE VERWENDUNG AUF

Dieses Modell ist nur für den Haushalt geeignet.

Vielen Dank, dass Sie sich für den Kauf eines MultiReach™ Ion XL entschieden haben!

Wir lieben das Reinigen, und wir freuen uns, eines unserer innovativen Produkte mit Ihnen zu teilen. Wir möchten sicherstellen, dass Ihr Sauger in einigen Jahren noch genauso gut funktioniert wie heute; deshalb enthält dieses Handbuch Tipps zum Gebrauch (Seite 36), zur Wartung (Seite 37-38) und, sollte ein Problem auftreten, zu dessen Lösung (Seite 39).

Ihr Staubsauger benötigt eine kurze Montage, bevor Sie ihn in Betrieb nehmen können; deshalb gehen Sie zurück auf Seite 35 und lassen Sie uns beginnen.

Was ist enthalten?



Bürstenrolle für verschiedene Oberflächen



Fugendüse mit Staubbürste

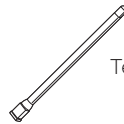

Teleskopstab (optional)



Spezial-Bürstenrolle für Parkett

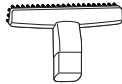

Treppen- und Polsterdüse

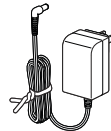

Ladeadapter

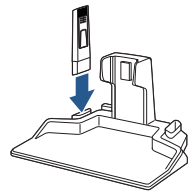

Ladestation mit Zubehöraufbewahrung

HINWEIS: Das Standardzubehör kann modellabhängig abweichen.

Sicherheitsanweisungen32

Produktansicht34

Montage35

Betriebs- und36

Wartung und Pflege37-38

Fehlerbehebung39

Garantie40

Kundenbetreuung40

Vorstellung des MultiReach™ Ion XL

DE

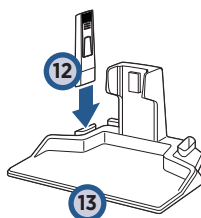
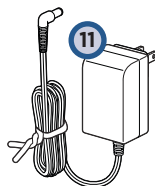
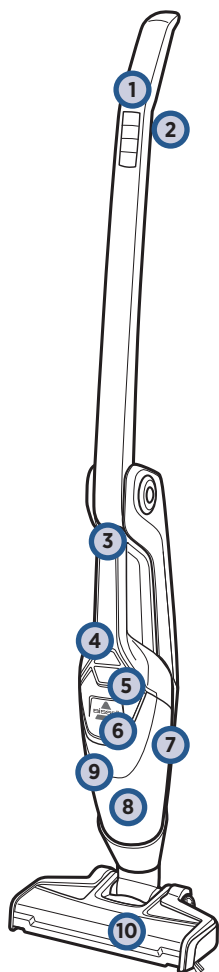

- | | | | |
|---|--|----|---------------------------|
| 1 | Tasten | 8 | Staubbehälter |
| 2 | Entriegelung für 2-Wege-Klappgriff | 9 | Waschbares Filterelement |
| 3 | Entriegelungsknopf für Handstaubsauger | 10 | Fuß |
| 4 | Ein-/Aus-Taste für Handstaubsauger | 11 | Ladekabel |
| 5 | Entriegelung für Staubbehälter | 12 | Fugendüse mit Staubbürste |
| 6 | Ladeleuchte (LED) | 13 | Ladestation |
| 7 | Abnehmbarer Handstaubsauger | | |

Aufladen

WARNUNG

Schließen Sie den MultiReach™ Ion XL erst an die Stromversorgung an, wenn Sie mit allen Anweisungen und der Bedienung vertraut sind.

1

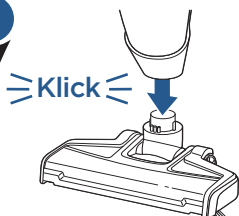

Stecken Sie den Fuß auf den Staubsauger, bis Sie ein Klicken hören.

2

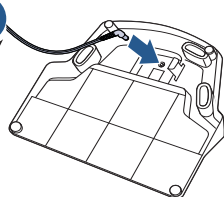

Stecken Sie das Ladekabel in die Buchse auf der Unterseite der Ladestation, dann stecken Sie den Stecker in eine Steckdose.

3

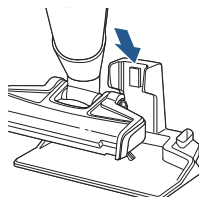

Setzen Sie den Staubsauger auf die Ladestation. Achten Sie darauf, dass die LEDs leuchten, da diese eine korrekte Verbindung anzeigen.

Tasten



Stromsymbol = Ein/Aus



Plus-/Minus-Symbol = Saugstärkeregelung



Bürstensymbol = Bürstenrolle An/Aus

edgereach

EdgeReach = Kantenreinigung An/Aus

HINWEIS: Die Bürstenrolle ist AN, wenn der Stielstaubsauger eingeschaltet wird. Mit eingeschalteter Bürstenrolle ist die Reinigungsleistung auf weichen Oberflächen wie Niederflorteppichen besser.

LED-Anzeige

Akkustand	LED-Farbe	LED-Codes
100 %	Blau	3 durchgehend leuchtende LEDs für 10 Minuten, blinken danach einmal pro Minute
66-99 %	Blau	2 LEDs an, 1 LED blinkt
33-65 %	Blau	1 LED an, 1 LED blinkt
1-32 %	Blau	1 LED blinkt
0 %	Rot	1 LED blinkt schnell

Bedienung des 2-Wege-Klappgriffs

1

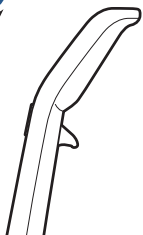

2

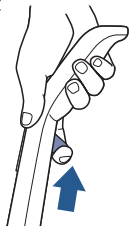

3



4

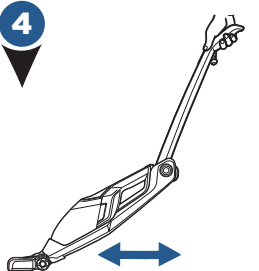

Abnehmbarer Handstaubsauger

1



Halten Sie den Knopf am Griff des Handstaubsaugers gedrückt, dann ziehen Sie ihn nach außen, um ihn Gerät herauszunehmen.

2

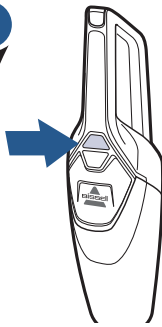

Drücken Sie die Ein-/Aus-Taste, um das Gerät zu starten.

Zubehör und Aufbewahrung (Einzelnes Zubehör ist nur bei bestimmten Modellen im Lieferumfang enthalten).

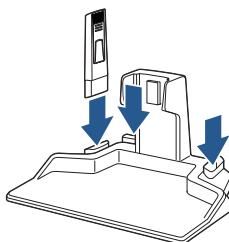

Wartung: Ausleeren des Staubbehälters

⚠️ WARNUNG

Um das Risiko eines Feuers, elektrischer Schocks oder Verletzungen zu verringern, schalten Sie das Gerät AUS und trennen Sie es vom Stromnetz, bevor Sie Wartungen oder Fehlerbehebungen vornehmen.



⚠️ WARNUNG

Nehmen Sie den MultiReach™ Ion XL nicht mit feuchten oder nassen Filtern bzw. ohne Filter in Betrieb.

Wartung: Filter

TIPP: Es ist möglicherweise hilfreich, das Filterelement umzudrehen und die Befestigungsteile auf der Unterseite anzusehen, bevor Sie die Schritte 1-6 durchführen.

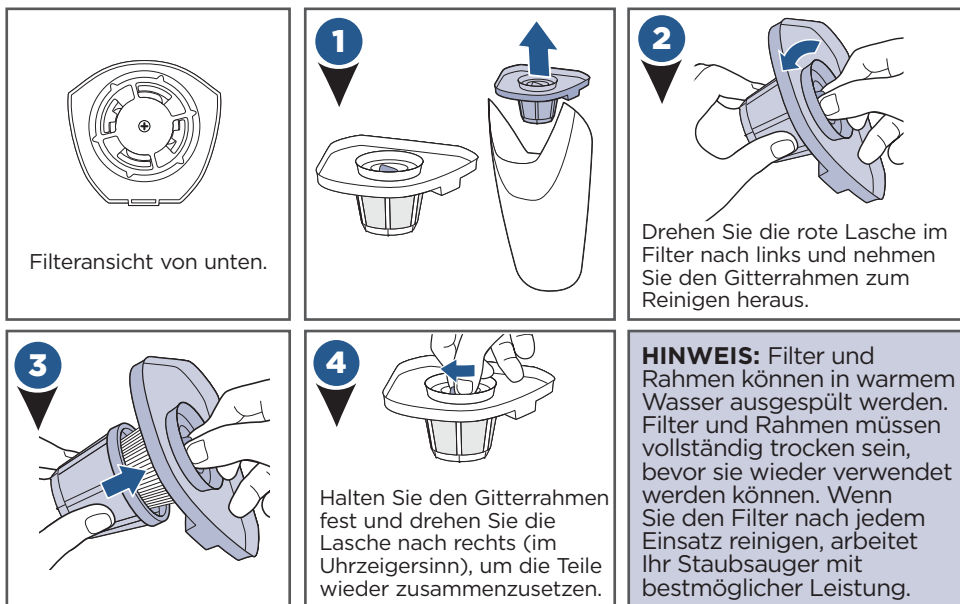

Wartung: Bürstenrolle

⚠️ WARNUNG

Nehmen Sie den MultiReach™ Ion XL nicht mit feuchten oder nassen Filtern bzw. ohne Filter in Betrieb.

DE

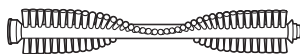
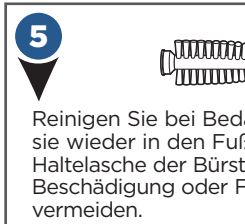
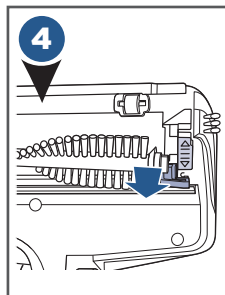
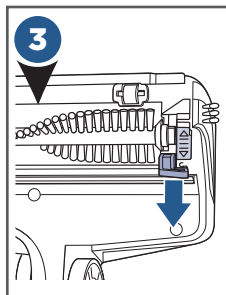
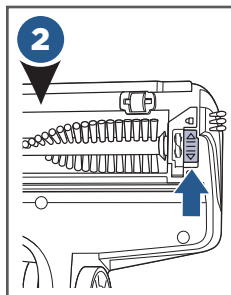
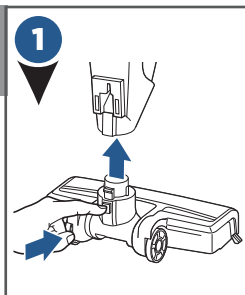

Reinigen Sie bei Bedarf die Bürstenrolle und setzen sie wieder in den Fuß ein. Achten Sie darauf, dass die Haltetasche der Bürstenrolle fest einrastet, um eine Beschädigung oder Fehlfunktion der Bürstenrolle zu vermeiden.

NEUSTARTEN DER BÜRSTENROLLE:

Wenn sich die Bürste nicht mehr dreht, schalten Sie das Gerät aus und entfernen Sie Schmutz und Teile, die die Bürste blockieren. Warten Sie 15 Sekunden und schalten dann das Gerät wieder ein.

Wartung: Entsorgung der Akkus

⚠️ HINWEIS

Durch Ausbauen des Akkus geht das Gerät kaputt und die Garantie verfällt.

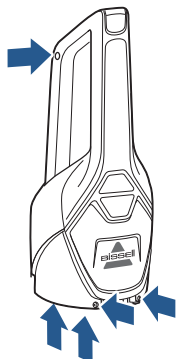

- Trennen Sie das Ladegerät vom Stromnetz.
- Nehmen Sie den Handstaubsauger vom Gerät ab und entfernen Sie den Staubbehälter vom Griff.
- Entfernen Sie die (2) Kreuzschlitzschrauben und nehmen Sie die Linse vom Handstaubsauger ab.
- Entfernen Sie die (2) Kreuzschlitzschrauben an der Abdeckung des Handstaubsaugers.
- Heben Sie die Abdeckung des Handstaubsaugers ab und nehmen Sie die Schubstange heraus.
- Entfernen Sie die (5) Kreuzschlitzschrauben an der Seite des Handstaubsaugers.
- Nehmen Sie die gesamte Akkubaugruppe von der Abdeckung ab.
- Schneiden Sie die Drähte von der Platine ab und umwickeln Sie die Drahtenden mit Isolierband.
- Lassen Sie den Akkusatz zusammen – trennen Sie NICHT die einzelnen Akkus voneinander. Befolgen Sie die vor Ort geltenden Vorschriften hinsichtlich der Entsorgung von Akkus.
- Geben Sie den Rest des Produkts an einer offiziellen Recycling-Sammelstelle ab.

Fehlerbehebung

WARNUNG

Um das Risiko eines Feuers, elektrischer Schocks oder Verletzungen zu verringern, schalten Sie das Gerät AUS und trennen Sie es vom Stromnetz, bevor Sie Wartungen oder Fehlerbehebungen vornehmen.

Problem	Mögliche Ursachen	Abhilfe
Staubsauger lässt sich nicht einschalten	Akku nicht vollständig geladen	Akku laden. Befolgen Sie die Anweisungen zum Laden des Akkus auf Seite 5
	Falsches Ladegerät verwendet	Achten Sie darauf, dass Sie nur das mit dem Gerät mitgelieferte Ladegerät verwenden. Auf dem Etikett am abnehmbaren Handstaubsauger ist aufgelistet, welche Ladegeräte verwendet werden können.
Bürstenrolle dreht sich nicht	Bürstenrolle ist blockiert	Hindernis entfernen. Befolgen Sie die Anweisungen auf Seite 10
	Bürstenrolle muss neu gestartet werden	Befolgen Sie die Anweisungen auf Seite 10
	Riemen der Bürstenrolle gerissen	Gehen Sie auf www.bissell.com
Schwache Saugleistung	Staubbehälter voll	Staubbehälter ausleeren
	Staubbehälter nicht richtig eingesetzt	Behälter richtig einsetzen und fest einrasten
	Fuß locker	Achten Sie darauf, dass der Fuß fest auf das Gerät gesteckt ist
	Filter müssen gereinigt werden	Befolgen Sie die Anweisungen zum Filter auf Seite 9
	Filter müssen ausgetauscht werden	Gehen Sie auf www.bissell.com
	Blockierung oder Verstopfung im Fußbereich	Nehmen Sie den Fuß vom Gerät ab und entfernen Sie die Verstopfungen aus den Öffnungen
Staubsauger verliert sichtbar Schmutz	Staubbehälter voll	Staubbehälter ausleeren
	Filter fehlt oder falsch eingesetzt	Prüfen, ob der Filter richtig eingesetzt ist
	Staubbehälter falsch eingesetzt	Behälter richtig einsetzen und fest einrasten
Staubsauger lässt sich nicht aufladen	Falsches Ladegerät	Nur das mitgelieferte Ladegerät verwenden

Bringen Sie dieses Gerät bitte nicht in das Geschäft zurück.

Von den im Handbuch beschriebenen Wartungsarbeiten abweichende Verfahren müssen vom autorisierten Kundendienst durchgeführt werden.

Kundengarantie

Diese Garantie gilt nur außerhalb der USA und Kanada. Sie wird durch BISSELL International Trading Company BV („BISSELL“) bereitgestellt.

Diese Garantie wird durch BISSELL bereitgestellt. Sie gibt Ihnen spezifische Rechte. Sie wird Ihnen als Zusatzleistung zu Ihren gesetzlichen Rechten angeboten. Sie haben darüber hinaus noch weitere gesetzliche Rechte, die von Land zu Land verschieden sein können. Sie können mehr über Ihre gesetzlichen Rechte und Rechtsbehelfe herausfinden, indem Sie Ihre örtliche Verbraucherzentrale kontaktieren. Nichts in dieser Garantie ersetzt oder beschränkt Ihre gesetzlichen Rechte oder Rechtsbehelfe. Sollten Sie weitere Anweisungen bezüglich dieser Garantie benötigen oder Fragen bezüglich deren Abdeckung haben, kontaktieren Sie bitte den Kundenservice von BISSELL oder Ihren örtlichen Händler.

Diese Garantie wird dem Erstkäufer dieses Produkts ausgehändigt und ist nicht übertragbar. Sie müssen das Kaufdatum nachweisen können, um Garantieansprüche zu stellen.

Beschränkte Zweijahres-Garantie ab dem Tag des Kaufs durch den Erstkäufer

Unter Berücksichtigung der unten aufgeführten *AUSNAHMEN UND AUSSCHLÜSSE repariert oder ersetzt BISSELL kostenlos nach seiner Wahl alle defekten oder fehlerhaften Teile oder Produkte (durch neue oder wiederaufgearbeitete Teile oder Produkte).

BISSELL empfiehlt, die Originalverpackung und den Kaufbeleg während der Garantiezeit für mögliche Garantieansprüche innerhalb dieser Zeit aufzubewahren. Das Aufbewahren der Originalverpackung hilft bei möglicher Wiederverpackung und beim möglichen Transport, ist für die Garantie aber keine Bedingung.

Wenn Ihr Produkt durch BISSELL innerhalb dieser Garantie ersetzt wird, profitiert der neue Gegenstand von der Restzeit dieser Garantie (berechnet ab dem Datum des Erstkaufs). Der Zeitraum dieser Garantie wird nicht verlängert, ungeachtet, ob Ihr Produkt repariert oder ersetzt wurde.

*AUSNAHMEN UND AUSSCHLÜSSE VON DER GARANTIEFRIST

Diese Garantie gilt für Produkte, die für den persönlichen, häuslichen Gebrauch genutzt werden und nicht für kommerzielle oder höhere Zwecke. Verschleißteile wie Filter, Riemen oder Moppüberzüge, die vom Nutzer von Zeit zu Zeit ersetzt werden müssen, werden von dieser Garantie nicht abgedeckt.

Diese Garantie gilt nicht für Defekte durch übliche Abnutzung. Schäden oder Defekte, die vom Nutzer oder durch Dritte – ob als Folge eines Unfalls, durch Fahrlässigkeit, Missbrauch,

Nachlässigkeit oder einer anderen Benutzung, die nicht in Übereinstimmung mit diesem Benutzerhandbuch steht – verursacht werden, werden von dieser Garantie nicht abgedeckt.

Eine nicht autorisierte Reparatur (oder ein Reparaturversuch) kann zum Erlöschen dieser Garantie führen, ungeachtet dessen, ob der Schaden durch die Reparatur/ den Versuch der Reparatur verursacht wurde.

Das Entfernen oder Anpassen des Produkttypenschildes auf dem Produkt oder das Unleserlichmachen macht diese Garantie ungültig.

SOWEIT NACHFOLGEND NICHT ANDERWEITIG GEREGLT, SIND BISSELL UND DEREN HÄNDLER NICHT FÜR JEDWEDEN VERLUST ODER SCHADEN VERANTWÖRTLICH, DER NICHT VORHERSEHBAR IST, ODER FÜR VERSEHENTLICHE ODER RESULTIERENDE SCHÄDEN JEDLICHER ART IN VERBINDUNG MIT DEM GEBRAUCH DIESES PRODUKTES, EINSCHLIESSLICH, OHNE BESCHRÄNKUNG, ENTGANGENER GEWINNE, BETRIEBSSCHÄDEN, BETRIEBSUNTERBRECHUNG, VERLUST EINER CHANCE, NOT, UNANNEHMlichkeit ODER ENTtäUSCHUNG. SOWEIT NACHFOLGEND NICHT ANDERWEITIG GEREGLT, ÜBERSTEIGT BISSELLS HAFTUNG NICHT DEN KAUFPREIS DES PRODUKTES.

BISSELL SCHLIESST SEINE HAFTUNG IN KEINER WEISE FÜR (A) TOD ODER KÖRPERVERLETZUNG AUS, VERURSACHT DURCH UNSERE FAHRLÄSSIGKEIT ODER DIE FAHRLÄSSIGKEIT UNSERER ANGESTELLTEN; VERTRETER ODER ZULIEFERER; (B) BETRUG ODER BETRÜGERISCHE FALSCHDARSTELLUNG; (C) ODER SONSTIGE ANGELEGENHEITEN, DIE NICHT GEGESETZLICH AUSGESCHLOSSEN ODER BEGRENZT WERDEN KÖNNEN.

Kundenbetreuung

Sollte Ihr BISSELL-Produkt Service benötigen oder um Garantieansprüche unter unserer beschränkten Garantie zu stellen, kontaktieren Sie uns bitte wie folgt:

Webseite:

www.BISSELL.com

E-Mail:

Customers.Bitco@bissell.com

Post:

BISSELL International Trading Company B.V.
Stadhouderskade 55
1072 AB Amsterdam
Niederlande

Besuchen Sie die BISSELL Webseite: www.BISSELL.com

Halten Sie beim Kontaktieren von BISSELL die Modellnummer des Reinigers bereit.

Bitte tragen Sie Ihre Modellnummer ein: _____ Bitte tragen Sie das Kaufdatum ein: _____

HINWEIS: Bitte bewahren Sie die originale Kaufquittung auf. Sie beweist das Kaufdatum im Fall eines Garantieanspruches. Siehe die Garantie für Details.



©2017 BISSELL Homecare, Inc
Grand Rapids, Michigan, USA
Alle Rechte vorbehalten. Gedruckt in China
Teilenummer 161-2091 02/17 RevB
Besuchen Sie unsere Webseite unter:
www.BISSELL.com



MULTIREACH™ ION XL

Aspirador sin cables 2 en 1

GUÍA DEL USUARIO
SERIE 1971/2048

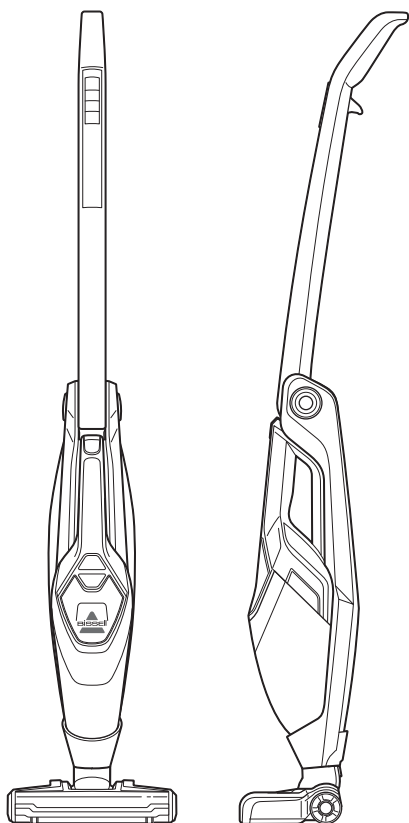

INSTRUCCIONES DE SEGURIDAD IMPORTANTES

LEE TODAS LAS INSTRUCCIONES ANTES DE UTILIZAR EL ASPIRADOR.

Al utilizar un aparato eléctrico, se deben tomar una serie de precauciones básicas, incluidas las siguientes:

VERTENCIA **PARA REDUCIR EL RIESGO DE INCENDIO, DESCARGA ELÉCTRICA O LESIONES, SIGUE ESTAS INDICACIONES:**

- » Este aparato lo pueden usar niños a partir de 8 años y personas con discapacidad física, intelectual y sensorial, así como aquellos usuarios inexpertos o sin conocimientos específicos, siempre que se les supervise o reciban instrucciones relativas al manejo seguro del aparato y sean conscientes de los riesgos asociados. Los niños no deben jugar con este aparato. Los niños no deben usar el aparato para limpiar ni realizar labores de mantenimiento en él sin supervisión.
- » No se debe usar al aire libre o en superficies húmedas.
- » No permitas que se use como un juguete.
- » Se requiere estar muy atento si lo usan niños o se usa cerca de ellos.
- » No lo uses para nada que no conste en esta Guía del usuario.
- » Utiliza únicamente los accesorios que recomienda el fabricante.
- » No lo utilices si el cable o el enchufe presentan daños.
- » Si no funciona como debería, se ha caído, presenta daños, se ha dejado al aire libre o se ha sumergido en agua, llévalo a un centro de servicio autorizado para que lo reparen.
- » No utilices el cable del aparato a modo de mango ni para arrastrarlo, no cierres ninguna puerta con el cable de por medio ni lo fuerces cuando se encuentre cerca de esquinas o bordes afilados. No utilices aparatos sobre el cable. Mantén el cable alejado de superficies calientes.
- » No lo desenchufes tirando del cable. Para desenchufarlo, agarra el enchufe y no el cable.
- » No toques la base de carga —incluidos el enchufe y el terminal de la base de carga— con las manos mojadas.
- » No cargues el aspirador al aire libre.
- » Utiliza únicamente el cargador suministrado por el fabricante para cargar el aspirador.
- » No quemes el aspirador aunque esté muy dañado. Las baterías podrían explotar en el fuego.
- » No coloques ningún objeto en las aberturas.
- » No lo uses con las aberturas bloqueadas.
- » Evita que entre polvo, pelusas, pelo y cualquier otra cosa en las aberturas para que no se reduzca el flujo de aire.
- » Mantén el cabello, la ropa suelta, los dedos y cualquier otra parte del cuerpo alejada de las aberturas y las piezas móviles.
- » Ten especial cuidado cuando lo utilices en escaleras.
- » No aspire materiales inflamables (fluidos ligeros, gasolina, queroseno, etc.) o lo uses en lugares donde haya líquidos o vapores explosivos.
- » Apaga siempre el aspirador antes de conectar o desconectar el cabezal motorizado.
- » No lo uses para aspirar sustancias tóxicas (lejía con cloro, amoníaco, limpiatuberías, etc.).
- » No utilices el aspirador en espacios cerrados donde se hayan acumulado vapores procedentes de pinturas al óleo, disolventes de pintura, algunos antipollas, polvos inflamables o cualquier otro vapor tóxico o explosivo.
- » No aspire objetos consistentes ni afilados, como cristales, uñas, tornillos, monedas, etc.
- » No aspire nada que esté ardiendo o echando humo, como cigarrillos, cerillas o cenizas calientes.
- » No lo uses sin que el contenedor o los filtros estén colocados en su lugar.
- » Úsalo solo en superficies secas e interiores.
- » Guárdalo en una superficie plana.

ADVERTENCIA

PARA REDUCIR EL RIESGO A SUFRIR UNA DESCARGA ELÉCTRICA: NO LO UTILICES AL AIRE LIBRE NI SOBRE SUPERFICIES MOJADAS. RIESGO DE INCENDIO O LESIONES A LAS PERSONAS: NO SE INCLUYEN PIEZAS QUE EL USUARIO PUEDA SUSTITUIR. UTILIZA EL ASPIRADOR ÚNICAMENTE CON EL CARGADOR FABRICADO POR SIL, MODELO SSA-340100EU para 25 V, SSA-250100EU para 18 V.

GUARDA ESTAS INSTRUCCIONES PARA CONSULTARLAS EN EL FUTURO

Este modelo está diseñado únicamente para su uso doméstico.



¡Gracias por comprar un MultiReach™ Ion XL!

Dada nuestra pasión por la limpieza, nos complace presentarte uno de nuestros innovadores productos. Como queremos asegurarnos de que tu aspirador funcione igual de bien tanto hoy como en unos años, en esta guía te proporcionamos consejos de uso (página 46), mantenimiento (páginas 47-48) y soluciones de problemas, por si te surge alguno (página 49).

Es preciso que realices unas pequeñas labores de montaje para empezar a utilizar tu aspirador; vayamos a la página 45 y comencemos.

ES

Contenido de la caja

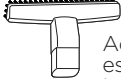
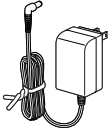
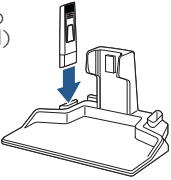
			
Rodillo multisuperficie	Cabezal para huecos con rodillo para polvo	Herramienta de extensión de alto alcance (opcional)	
			
Rodillo para suelos de madera Expert	Accesorio para escaleras y tapizados	Adaptador de carga	Base de carga con almacenamiento de herramientas

NOTA: Los accesorios estándares pueden variar en función del modelo.

Instrucciones de seguridad.	42	Mantenimiento y cuidado	47-48
Descripción visual del producto .	44	Solución de problemas.	49
Montaje	45	Garantía.	50
Funcionamiento	46	Atención al cliente.	50

Presentación de tu MultiReach™ Ion XL

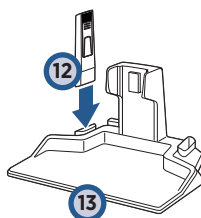
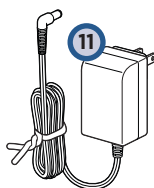
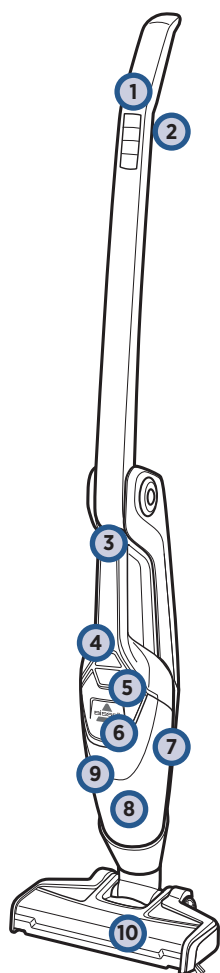

- | | | | |
|---|--|----|--|
| 1 | Controles que se accionan con el dedo | 7 | Aspirador manual desmontable |
| 2 | Botón de liberación del mango articulado bidireccional | 8 | Depósito |
| 3 | Botón de liberación del aspirador manual | 9 | Conjunto de filtro lavable |
| 4 | Botón de encendido del aspirador manual | 10 | Base |
| 5 | Salida del depósito | 11 | Cable adaptador de carga |
| 6 | Indicador de luz LED de carga | 12 | Cabezal para huecos con rodillo para polvo |
| | | 13 | Base de carga |

Carga

⚠ ADVERTENCIA

No enchufes tu MultiReach™ Ion XL hasta que no te hayas familiarizado con todas las instrucciones y procedimientos de manejo.



Botones de control

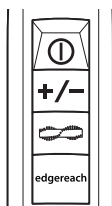

Icono de encendido = Encendido/apagado



Icono de succión = Control de succión



Icono de rodillo = Encendido/apagado de rodillo

edgereach

EdgeReach = Encendido/apagado de limpieza Edge Cleaning

NOTA: El rodillo se encenderá cuando el aspirador de escoba se encienda. Tener el rodillo encendido podría mejorar la limpieza en superficies blandas como una alfombra de pelo corto.

Pantalla LED

Estado de la batería	Color LED	Códigos de luces LED
100 %	Azul	3 luces fijas durante 10 minutos; después, parpadea una vez por minuto
66-99 %	Azul	2 luces encendidas, 1 luz parpadeando
33-65 %	Azul	1 luz encendida, 1 luz parpadeando
1-32 %	Azul	1 luz parpadeando
0 %	Rojo	1 luz parpadeando rápidamente

Manejo del mango articulado bidireccional

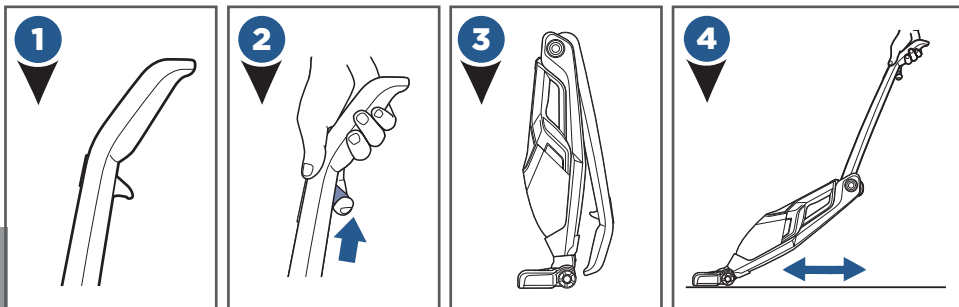

Aspirador manual desmontable



Herramientas y almacenamiento

(Algunas herramientas se incluyen únicamente en modelos concretos).

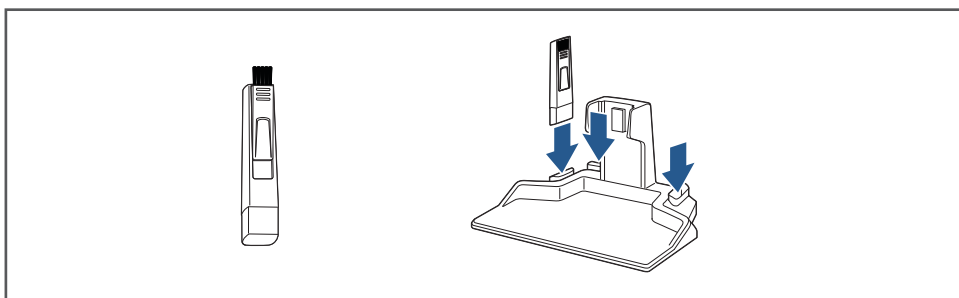

Mantenimiento: Vaciado del depósito

⚠ ADVERTENCIA

Para reducir el riesgo de incendio, descarga eléctrica o lesiones, apaga el aspirador y desenchúfala de la toma eléctrica antes de realizar labores de mantenimiento y solución de problemas.



⚠ ADVERTENCIA

No utilices el MultiReach™ Ion XL con los filtros húmedos o mojados o sin que estén colocados en su sitio.

Mantenimiento: Filtros

CONSEJO: Podría resultar de ayuda volcar el conjunto de filtro y mirar las piezas de cierre del lado inferior antes de completar los pasos 1-6.

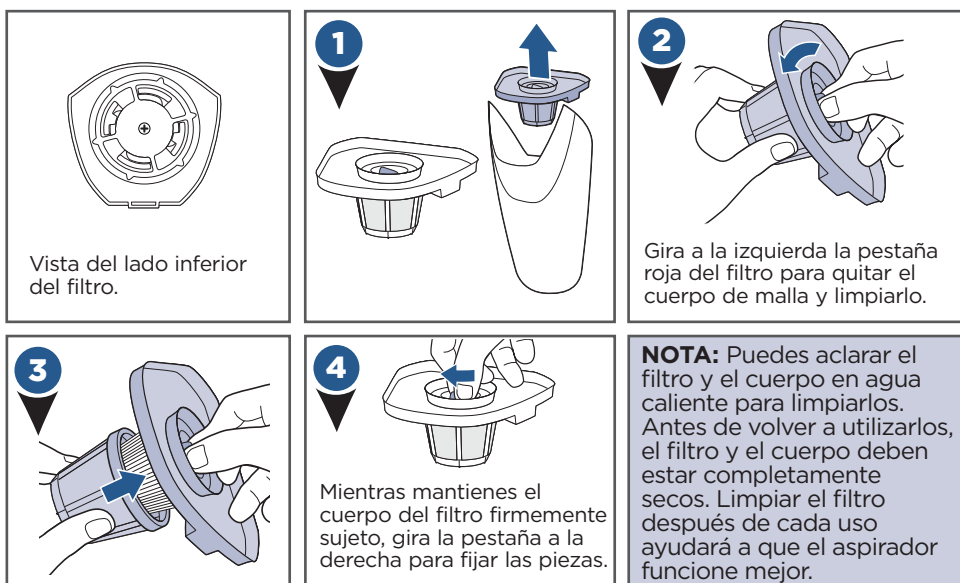

Mantenimiento: Rodillo

⚠️ ADVERTENCIA

No utilices el MultiReach™ Ion XL con los filtros húmedos o mojados o sin que estén colocados en su sitio.

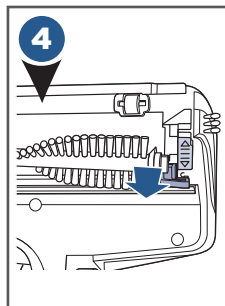
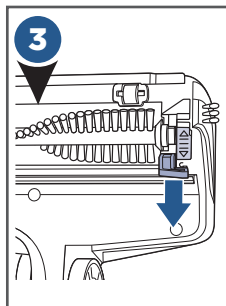
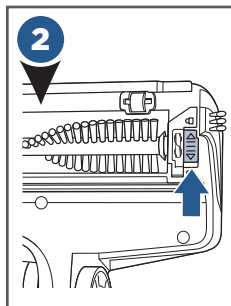
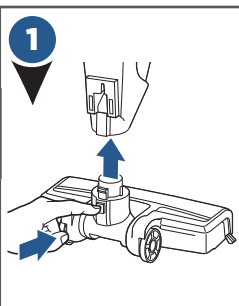

5

Limpia el rodillo según sea necesario y vuelve a colocarlo en la base. Asegúrate de que la pestaña de la cubierta del rodillo está fija de nuevo en su sitio para evitar que se rompa o que impida que el rodillo funcione correctamente.

REAJUSTE DEL RODILLO:

Si el rodillo deja de funcionar, apaga la unidad y retira la suciedad y los restos que lo bloquean. Espera 15 segundos y vuelve a encenderla.

Mantenimiento: Eliminación de baterías

⚠️ AVISO

Desconectar la batería destruirá el aspirador y anulará la garantía.

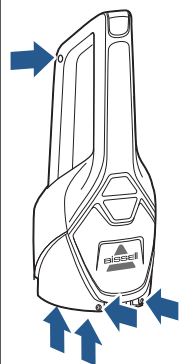

- Desenchufa el cargador.
- Quita el aspirador manual de la unidad y retira el depósito del mango.
- Quita los dos (2) tornillos Phillips y retira la lente del aspirador manual.
- Quita dos (2) tornillos Phillips de la cubierta del aspirador manual.
- Levanta la cubierta y saca la varilla.
- Quita cinco (5) tornillos Phillips del lateral del aspirador manual.
- Retira todo el conjunto de batería de la cubierta.
- Corta los cables del PCB y enrolla los extremos con cinta aislante.
- Mantén el paquete de batería unido (NO separen las baterías). Para conocer las instrucciones específicas sobre el desecho de baterías, sigue las normativas locales.
- Entrega el resto del producto en un punto de recogida oficial para su reciclaje.

Solución de problemas

ADVERTENCIA

Para reducir el riesgo de incendio, descarga eléctrica o lesiones, apaga el aspirador y desenchúfalo de la toma eléctrica antes de realizar labores de mantenimiento y solución de problemas.

Problema	Posibles causas	Soluciones
El aspirador no se enciende.	La batería no está completamente cargada.	Carga la batería. Sigue las instrucciones sobre la batería de la página 5.
	Se está usando el cargador equivocado.	Asegúrate de utilizar únicamente el cargador suministrado con el producto. En la etiqueta del aspirador manual desmontable se indica qué cargador utilizar.
El rodillo no rota.	El rodillo está atascado.	Retira la obstrucción. Sigue las instrucciones en la página 10.
	Se debe reponer el rodillo.	Sigue las instrucciones en la página 10.
	La cinta del rodillo está rota.	Visita la página www.bissell.com .
El aspirador succiona poco.	El contenedor de suciedad está lleno.	Vacía el contenedor.
	El contenedor de suciedad no se ha instalado correctamente.	Coloca el contenedor correctamente y encájalo en su lugar.
	La base está suelta.	Asegúrate de que la base esté totalmente insertada en el cuerpo de la unidad.
	Es preciso limpiar los filtros.	Sigue las instrucciones sobre el filtro en la página 9.
	Es preciso cambiar los filtros.	Visita la página www.bissell.com .
	Hay una obstrucción en la zona de la base.	Desmonta la base del cuerpo principal y examina y retira las obstrucciones de los puertos.
Hay suciedad que se escapa del aspirador.	El contenedor de suciedad está lleno de restos.	Vacía el contenedor.
	Falta el filtro o no está instalado correctamente.	Comprueba que el filtro está debidamente instalado.
	El contenedor de suciedad no está instalado correctamente.	Coloca el contenedor correctamente y encájalo en su lugar.
El aspirador no carga.	No se está utilizando el cargador adecuado.	Utiliza únicamente el cargador que se suministra con la máquina.

No devuelvas este producto a la tienda.

Un representante de servicio autorizado debe realizar otro tipo de mantenimiento o servicio no incluido en el manual.

Garantía del cliente

La presente Garantía solo tiene validez fuera de los Estados Unidos y Canadá, y la otorga BISSELL International Trading Company BV ("BISSELL").

Esta Garantía la concede BISSELL y te confiere determinados derechos. Se te ofrece como ventaja adicional a los derechos que te amparan por ley. Asimismo, la legislación te confiere otros derechos que pueden variar en función del país. Si deseas conocer los derechos legales y recursos jurídicos que te amparan, ponte en contacto con el servicio local de asesoría al cliente. Nada de lo expuesto en la presente Garantía sustituye a ninguno de tus derechos legales o recursos jurídicos ni reduce su eficacia. Si quieres recibir más instrucciones con respecto a esta Garantía o tienes dudas relativas a la cobertura, ponte en contacto con el servicio de atención al cliente de BISSELL o con el distribuidor local.

La presente Garantía se otorga a la persona que hizo la compra original del producto nuevo y es intransferible. Debes tener la capacidad de acreditar la fecha de la compra para efectuar cualquier reclamación con respecto a esta Garantía.

Garantía limitada de dos años desde la fecha de compra por parte del comprador original

Con sujeción a las *EXCEPCIONES Y EXCLUSIONES que se detallan a continuación, BISSELL reparará o sustituirá (con componentes o productos nuevos o refabricados), cualesquiera piezas o productos defectuosos o que no funcionen, sin coste alguno y a su entera discreción.

BISSELL recomienda conservar el embalaje original y cualquier prueba que acredite la fecha de la compra durante el periodo de validez de la Garantía, en caso de que surja la necesidad de efectuar reclamaciones de la Garantía. Conservar el embalaje original permitirá que, en caso de ser necesario, se vuelva a empaquetar y transportar el producto, pero no constituye una obligación de la presente Garantía.

Si BISSELL sustituye el producto con arreglo a esta Garantía, el producto nuevo estará cubierto por la presente Garantía lo que reste de validez, que se calcula desde la fecha de la compra original. La validez de la presente Garantía no se verá ampliada, tanto si repara o sustituye el producto como si no lo hace.

*EXCEPCIONES Y EXCLUSIONES DE LAS CONDICIONES DE LA GARANTÍA

La presente Garantía es válida para los productos que se utilicen con fines domésticos personales y no comerciales o de arrendamiento. Esta Garantía no cubre los consumibles, tales como filtros, correas y paños, que puede sustituir o reparar el usuario cada cierto tiempo.

Asimismo, la presente Garantía no cubre ningún defecto ocasionado por el uso y desgaste normales del producto. Los daños o los fallos originados por el usuario o cualquier otra persona como consecuencia de un accidente, negligencia, abuso, descuido o cualquier otro uso que contravenga la Guía del usuario, no están cubiertos por la presente Garantía.

Las reparaciones no autorizadas (o intentos de reparación no autorizada) podrían conllevar la anulación de esta Garantía, tanto si el daño proviene de tal reparación o intento como si no es así.

Quitar o manipular la etiqueta de características eléctricas del producto o dejarla ilegible conllevarán la anulación de esta Garantía. TAL Y COMO SE MENCIONA MÁS ADELANTE, NI BISSELL NI SUS DISTRIBUIDORES SON RESPONSABLES DE CUALESQUIERA PÉRDIDAS O DAÑOS IMPREDECIBLES NI DE DAÑOS INCIDENTALES O CONSECUENTES DE NINGUNA NATURALEZA RELACIONADOS CON EL USO DE ESTE PRODUCTO, INCLUIDOS, A MODO ENUNCIATIVO PERO NO TAXATIVO, EL LUCRO CESANTE, LA PÉRDIDA DE NEGOCIO, LA INTERRUPCIÓN DE LA ACTIVIDAD COMERCIAL, LA PÉRDIDA DE OPORTUNIDADES, LA AFLICCIÓN, LAS MOLESTIAS O LA DECEPCIÓN. TAL Y COMO SE MENCIONA A CONTINUACIÓN, LA RESPONSABILIDAD DE BISSELL NO SUPERARÁ EL PRECIO DE COMPRA DEL PRODUCTO.

BISSELL NO SE EXIME DE SER RESPONSABLE NI LIMITA EN MODO ALGUNO SU RESPONSABILIDAD POR (A) LA MUERTE O LAS LESIONES PERSONALES CAUSADAS POR UNA NEGLIGENCIA COMETIDA POR NOSOTROS MISMOS O NUESTROS EMPLEADOS, AGENTES O SUBCONTRATISTAS; (B) LOS FRAUDES O LAS DECLARACIONES FALSAS; (C) O CUALQUIER OTRA CUESTIÓN QUE NO PUEDA EXCLUIRSE O LIMITARSE POR LEY.

Atención al cliente

Si tienes que reparar el producto BISSELL o reclamar la garantía limitada, ponte en contacto con nosotros:

Sitio web:

www.BISSELL.com

Correo electrónico:

Customers.Bitco@bissell.com

Correo postal:

BISSELL International Trading Company B. V.
Stadhouderskade 55
1072 AB Ámsterdam
Países Bajos

Visita el sitio web de BISSELL: www.BISSELL.com

Cuando te pongas en contacto con BISSELL, ten a mano el número de modelo del producto.

Anota el número de modelo: _____ . Anota la fecha de compra: _____ .

NOTA: Guarda el recibo de la compra original. Te servirá para acreditar la fecha de la adquisición en caso de tener que reclamar la Garantía. Consulta la Garantía para conocer más detalles.



©2017 BISSELL Homecare, Inc
Grand Rapids, Michigan
Todos los derechos reservados. Impreso en China
Número de referencia 16I-2091 02/17 RevB
Visita nuestro sitio web: www.BISSELL.com



MULTIREACH™ ION XL

Johdoton 2-in-1-imuri

KÄYTTÖOPAS
1971/2048-SARJA

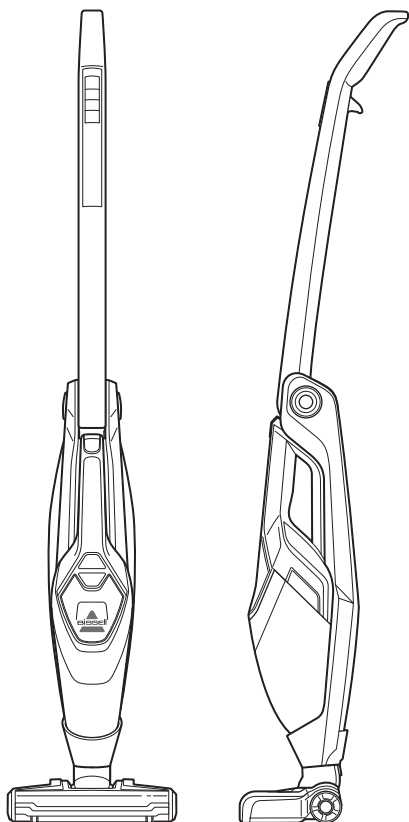

TÄRKEÄT TURVAOHJEET

LUE KAIKKI OHJEET ENNEN IMURIN KÄYTTÄMISTÄ

Sähkölaitetta käytettäessä on noudatettava perusvarotoimenpiteitä seuraavat mukaan lukien:

VAROITUS

TULIPALON, SÄHKÖISKUN JA LOUKKAANTUMISEN VÄLTÄMISEKSI:

- » ÄLÄ käytä ulkona tai märillä pinnoilla
- » Älä anna käyttää leluja.
- » Noudata huolellisuutta, kun käytät lasten lähellä tai, jos he käyttävät laitetta
- » Älä käytä muuhun kuin tämän ohjekirjan kuvaamaan tarkoitukseen.
- » Käytä vain valmistajan suosittelemia tarvikkeita.
- » Älä käytä vahingoittuneen johdon tai pistokkeen kanssa.
- » Jos laite ei toimi odotetulla tavalla tai jos se on pudotettu, vaurioitunut, jätetty ulkotiloihin tai pudotettu veteen, korjauta se valtuutetussa huoltokeskuksessa.
- » Älä vedä tai kanna johdosta, käytä johtoa kahvana, jätä johtoa sulkeutuvan oven väliin tai vedä johtoa terävien reunojen tai kulmien ympärille. Älä siirrä laitetta johdon yli. Pidä johto etäällä kuumista pinnoista.
- » Älä irrota pistorasiasta vetämällä

johdosta. Irrota pistorasiasta tarttumalla pistokkeeseen, ei johtoon.

- » Älä käsittele latauskeskusta märin käsin, mukaan lukien pistoke ja latausaseman liitin.
- » Älä lataa laitetta ulkotiloissa.
- » Käytä lataamiseen vain valmistajan toimittamaa laturia.
- » Älä polta laitetta, vaikka se olisi erittäin vaurioitunut. Paristot saattavat räjähtää tulella.
- » Älä aseta mitään esineitä aukkoihin.
- » Älä käytä, jos mikä tahansa aukko on tukossa.
- » Älä päästä aukkoihin pölyä, nukkaa, hiuksia tai mitään, joka saattaa vähentää ilmavirtausta.
- » Pidä hiukset, löysät vaatteet, sormet ja kaikki kehon osat etäällä aukoista ja liikkuvista osista.
- » Ole erityisen huolellinen, kun puhdistat portaita.
- » Älä poimi syttyviä tai palavia materiaaleja (syttytymen nestettä, bensiiniä, kerosiinia tai käytä räjähdysherkkien nesteiden tai kaasujen läheisyydessä).

- » Kytke tämä laite aina pois päältä ennen kuin liität tai irrotat moottoroidun suuttimen.
- » Älä poimi myrkyllisiä aineita (kloorivalkaisuainetta, ammoniakkaa, putkiston puhdistusainetta jne.).
- » Älä käytä imuria suljetussa tilassa, jossa on öljypohjaisen maalin tai maalin ohentimen kaasuja, tuholaisten poistoaineita, syttyvää pölyä tai muita räjähdysherkkiä tai myrkyllisiä kaasuja.
- » Älä imuroi kovia tai teräviä esineitä, kuten lasia, nauloja, ruuveja, kolikkoja jne.
- » Älä imuroi mitään, joka palaa tai savuaa, kuten tupakointia, tulituikkuja tai kuumaa tuhkaa.
- » Älä käytä, jos lika-astia tai suodattimet eivät ole paikoillaan.
- » Käytä vain kuivilla sisätilojen pinnoilla.
- » Pidä laite tasaisella pinnalla.
- » ÄLÄ KOHTELE AKKUA HUOLIMATTOMASTI. HÄVITÄ AKKU OIKEIN.

WAARSCHUWING

SÄHKÖISKUN RISKIN PIENENTÄMISEKSI - ÄLÄ KÄYTÄ ULKONA TAI MÄRILLÄ PINNOILLA. TULIPALON TAI HENKILÖLOUKKAANTUMISTEN RISKI - EI KÄYTTÄJÄN VAIHDETTAVIA OSIA SISÄLLÄ. KÄYTÄ VAIN SILIN VALMISTAMA LATURIA, MALLI SSA-340100EU 25 V:LLE, SSA-250100EU 18 V:LLE.

WAARSCHUWING

ÄLÄ LIITÄ LAITETTA SÄHKÖVERKKOON, ENNEN KUIN OLET TUTUSTUNUT KAIKKIIN OHJEISIIN JA KÄYTTÖOHJEISIIN.

SÄILYTTÄ NÄMÄ OHJEET TULEVAA KÄYTTÖÄ VARTEN

Tämä malli on tarkoitettu ainoastaan kotitalouskäyttöön.

Kiitos, että ostit MultiReach™ Ion XL:n!

Rakastamme siivoamista ja haluamme jakaa tämän innovatiivisen tuotteen kanssasi. Haluamme, että imurisi toimii kahden vuoden päästä yhtä hyvin kuin nyt, joten tässä oppaassa on käyttövinkkejä (sivu 56), huolto-ohjeet (sivut 57-58) ja ongelmien varalta vianmääritys (sivu 59).

Imurisi vaatii hieman kokoamista ennen käyttöä, joten aloita kääntämällä sivulle 55!

Pakkauksen sisältö



Monikäyttöinen harjarulla



Täsmäsuulake pölyharjalla

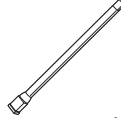

Korkealle ulottuva jatkovarsi (lisävaruste)



Parkettiharjarulla

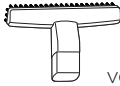

Työkalu verhoilulleja portaikkoon

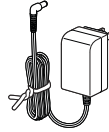

Laturi

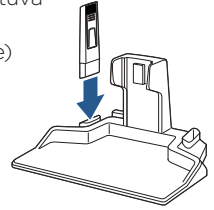

Latausjalusta lisävarustepidikkeillä

HUOMAUTUS: Vakiolisävarusteet saattavat vaihdella mallin mukaan.

Turvallisuusohjeita52

Huolto ja hoito.....57-58

Tuotteen kuvaus.....54

Vianmääritys.....59

Kokoaminen.....55

Takuu.....60

Toiminnot.....56

Asiakaspalvelu.....60

Aloita MultiReach™ Ion XL:n käyttö

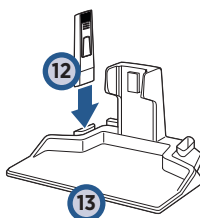
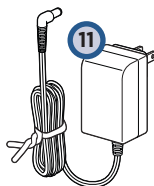
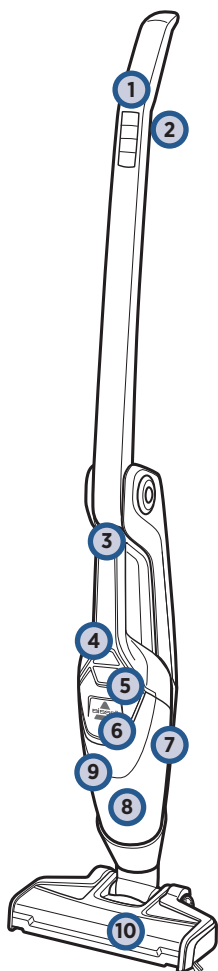

- | | | | |
|---|---------------------------------------|----|---------------------------|
| 1 | Pikahallintavälineet | 7 | Irrotettava rikkaimuri |
| 2 | Kaksisuuntaisen taittovarren vapautus | 8 | Pölysäiliö |
| 3 | Rikkaimurin vapautuspainike | 9 | Pestävä suodatinyksikkö |
| 4 | Rikkaimurin virtapainike | 10 | Suulake |
| 5 | Pölysäiliön vapautus | 11 | Laturin virtajohto |
| 6 | Lataustilan merkkivalo | 12 | Täsmäsuulake pölyharjalla |
| | | 13 | Latausjalusta |

Lataus

VAROITUS

Älä kytke pölynimuria verkkovirtaan ennen kuin olet tutustunut kaikkiin ohjeisiin ja käyttötapoihin.

1

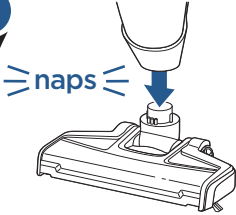

Paina imurin vartta suolaketta kohti, kunnes kuulet napsahduksen.

2

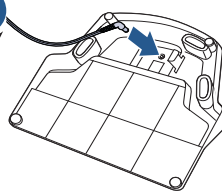

Yhdistä laturin virtajohto latausjalustan pohjassa olevaan liitäntään ja kytke laturi verkkovirtaan.

3

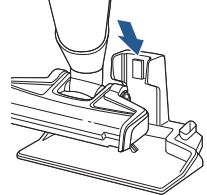

Aseta imuri latausjalustaan. Merkkivalot syttyvät, kun imuri on liitetty verkkovirtaan.

Hallintapainikkeet



Virtakuvake = päälle/pois



Imukuvake = imutehon säätö



Harjakuvake = harjarulla päälle/pois

edgereach

EdgeReach = reunaimuri päälle/pois

HUOMAUTUS: Harjarulla on aina käytössä, kun varsi-imuri käynnistetään. Harjarulla parantaa usein puhdistustehoja pehmeillä pinnoilla, kuten lyhytnukkaisia mattoja imuroitaessa.

Merkkivalo

Akun tila	Valon väri	Valon merkitys
100 %	Sininen	3 valoa päällä 10 minuutin ajan, sitten välähdys kerran minuutissa
66–99 %	Sininen	2 valoa päällä, 1 valo vilkkuu
33–65 %	Sininen	1 valo päällä, 1 valo vilkkuu
1–32 %	Sininen	1 valo vilkkuu
0 %	Punainen	1 valo vilkkuu nopeasti

Kaksisuuntaisen taittovarren käyttö

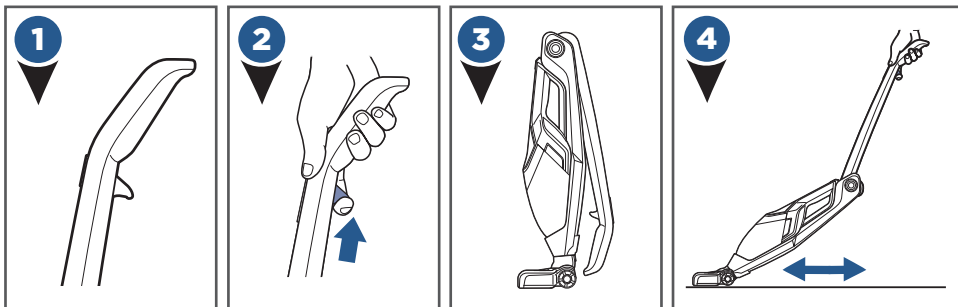

Irrotettava rikkaimuri

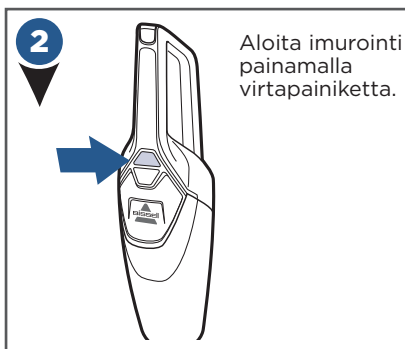
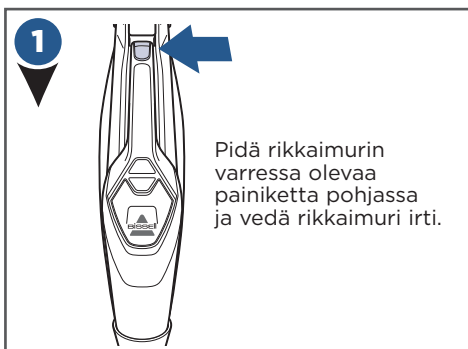

Lisävarusteet ja säilytys

(Lisävarusteet ovat mallikohtaisia.)

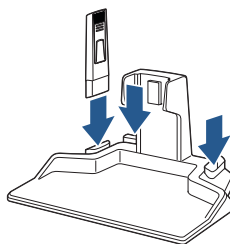

Huolto: Pölysäiliön tyhjentäminen

VAROITUS

Tulipalo-, sähköisku- ja loukkaantumisvaaran vähentämiseksi kytke virta pois (OFF-asentoon) ja irrota laite pistorasiasta ennen huoltoa tai vianmääritystä.

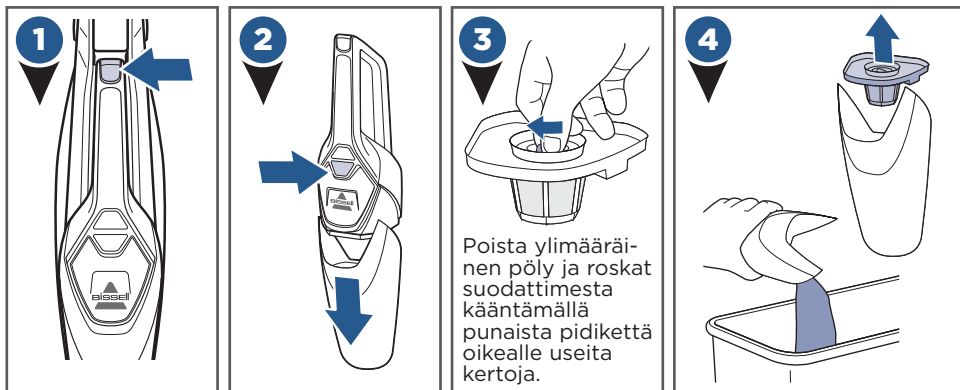

VAROITUS

Älä käytä MultiReach™ Ion XL:ää, jos suodatin on kostea tai märkä tai suodatin ei ole paikallaan.

Huolto: Suodattimet

VINKKI: Suodatinkokoonpano kannattaa kääntää ylösalaisin ennen vaiheita 1-6, jotta näet lukitusmekanismin.

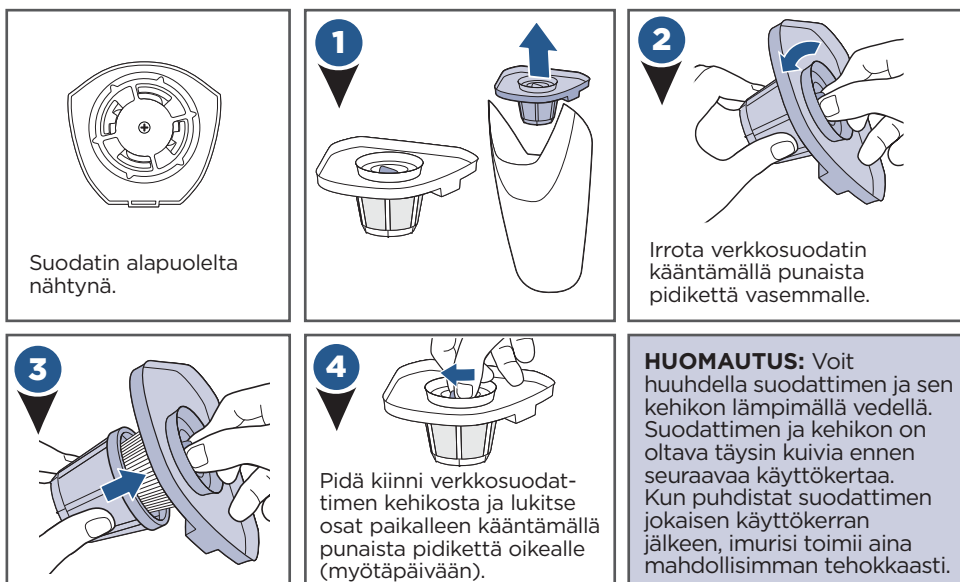

Huolto: Harjarulla

VAROITUS

Älä käytä MultiReach™ Ion XL:ää, jos suodatin on kostea tai märkä tai suodatin ei ole paikallaan.

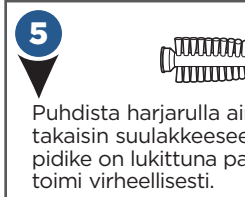
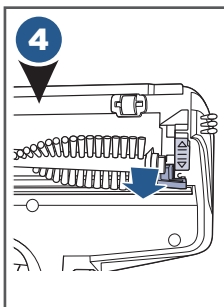
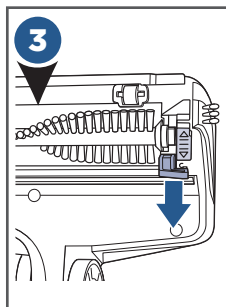
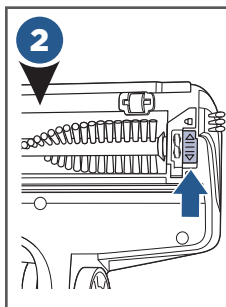
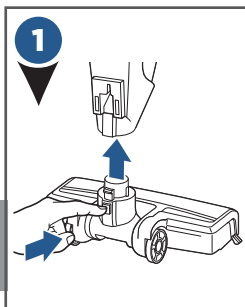

Puhdista harjarulla aina tarpeen mukaan ja aseta se sitten takaisin suulakkeeseen. Varmista, että harjarullan kannen pidike on lukittuna paikalleen, jotta rulla ei vahingoitu tai toimi virheellisesti.

HARJARULLAN TOIMINTAHÄIRIÖT:

Jos harjarulla ei pyöri, sammuta virta ja poista roskat, jotka estävät harjan liikkumisen. Odota 15 sekuntia ja kytke virta päälle.

Huolto: Akkujen hävittäminen

HUOMAA

Akun irrottaminen tekee laitteen käyttökelttomaksi ja mitätöi takuun.

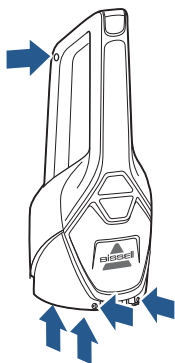

- Irrota laturi verkkovirrasta.
- Irrota rikkaimuri ja poista pölysäiliö kahvasta.
- Irrota kaksi ristipääruuvia ja poista rikkaimurin läpinäkyvä kansi.
- Irrota kaksi ristipääruuvia rikkaimurin kannesta.
- Nosta rikkaimurin kansi paikaltaan ja poista työntötanko.
- Irrota viisi ristipääruuvia rikkaimurin sivuilta.
- Poista koko akkukokoonpano laitteesta.
- Katkaise piirilevyn virtajohtdot ja eristä johtojen päät teipillä.
- ÄLÄ pura akkuja kokoonpanosta. Saat lisätietoa akkujen hävittämisestä paikallisilta viranomaisilta.
- Toimita tuote sopivaan kierrätyspisteeseen.

Vianmääritys

VAROITUS

Tulipalo-, sähköisku- ja loukkaantumisvaaran vähentämiseksi kytke virta pois (OFF-asentoon) ja irrota laite pistorasiasta ennen huoltoa tai vianmääritystä.

Ongelma	Mahdolliset syyt	Ratkaisukeino
Imuri ei käynnisty	Akun varaus ei riitä	Lataa akku. Noudata latausohjeita sivulla 5.
	Käytössä on väärä laturi	Käytä vain laitteen mukana toimitettua laturia. Irrotettavan rikkaimurin kahvassa kerrotaan, mitä laturia voi käyttää laitteen kanssa.
Harjarulla ei pyöri	Harjarulla on jumissa	Poista häiritsevät esineet. Noudata sivun 10 ohjeita.
	Harjarulla pitää asettaa uudelleen paikalleen	Noudata sivun 10 ohjeita.
	Harjarullan hihna on rikkoutunut	Käy osoitteessa www.bissell.com
Imuteho on laskenut	Pölysäiliö on täynnä	Tyhjennä pölysäiliö.
	Pölysäiliö on asennettu väärin	Aseta säiliö oikeaan asentoon ja varmista, että se napsahtaa paikalleen.
	Suulake heiluu	Varmista, että suulake on työnnetty tarpeeksi pitkälle.
	Suodattimet täytyy puhdistaa	Noudata sivun 9 ohjeita.
	Suodattimet täytyy vaihtaa	Käy osoitteessa www.bissell.com
	Suulakkeessa on tukos tai haitallinen esine	Irrota suulake laitteesta, tutki sen sisältö ja poista tukos.
Imurista irtoaa pölyä	Pölysäiliö on täynnä	Tyhjennä pölysäiliö.
	Suodatin on asennettu väärin tai puuttuu	Tarkista suodattimen asennus.
	Pölysäiliö on asennettu väärin	Aseta säiliö oikeaan asentoon ja varmista, että se napsahtaa paikalleen.
Imuri ei lataudu	Käytössä on väärä laturi	Käytä vain laitteen mukana toimitettua laturia.

Älä palauta laitetta myyntipisteeseen.

Huoltotyöt tulee suorittaa hyväksytyyn huoltoliikkeen toimipisteessä.

Kuluttajatakuu

Tämä takuu on voimassa vain Yhdysvaltain ja Kanadan ulkopuolella. Sen antaa BISSELL International Trading Company BV ("BISSELL").

Tämän takuun myöntää BISSELL. Se antaa sinulle tietyt oikeudet. Se tarjotaan sinulle lisätuna lain antamien oikeuksien lisäksi. Sinulla on myös muita laillisia oikeuksia, jotka vaihtelevat maakohtaisesti. Saat lisätietoja laillisista oikeuksista ja oikeuskeinoista ottamalla yhteyden paikalliseen kuluttajaneuvontapalveluun. Mikään tämän takuun osa ei korvaa tai vähennä lain sinulle antamia oikeuksia tai oikeuskeinoja. Jos tarvitset lisää tätä takuuta koskevia ohjeita tai et ole varma sen kattamista seikoista, ota yhteyttä BISSELLin asiakaspalveluun tai paikalliseen jälleenmyyjään.

Tämä takuu myönnetään tämän tuotteen alkuperäiselle ostajalle, eikä sitä voi siirtää. Sinun täytyy todistaa ostopäivämäärä, kun haluat esittää tämän takuun nojalla tuotevaateen.

Rajoitettu kahden vuoden takuu alkuperäisestä ostopäivästä

Kuvattuja *POIKKEUKSIA lukuun ottamatta BISSELL korjaa tai vaihtaa laitteen uuteen maksutta (joko uusien tai uusiotuotettujen osien tai tuotteiden avulla) oman harkintansa mukaan, mikäli laitteessa ilmenee vikoja tai puutteita.

BISSELL suosittelee, että alkuperäinen pakkauus ja todistus ostopäivämäärästä säilytetään takuun keston ajan siltä varalta, että sen aikana halutaan tehdä takuun mukainen vaatimus. Alkuperäisen pakkauksen säilyttämisestä on hyötävä, jos laite pitää pakata ja kuljettaa uudelleen, mutta se ei ole Takuun ehto.

Jos BISSELL vaihtaa tuotteesi tämän Takuun mukaisesti, korvaava tuote kuuluu Takuun piiriin sen jäljellä olevan ajan (laskettuna alkuperäisestä ostopäivämäärästä). Tämän takuun voimassaoloaikaa ei pidennetä huolimatta siitä, korjataanko tai vaihdetaanko tuotteesi.

***TAKUUEHTOJEN POIKKEUKSET JA RAJOITUKSET**

Tämä takuu koskee tuotteita, jotka ovat henkilökohtaisessa kotitalouskäytössä, eivät kaupallisessa tai vuokrakäytössä. Kuluvat osat, kuten suodattimet, hihnat ja moppitynnyt, jotka käyttäjän täytyy ajoittain korjata tai huoltaa, eivät kuulu takuun piiriin.

Tämä takuu ei koske mitään vikaa, joka johtuu tavallisesta kulumisesta. Takuu ei kata vauriota tai toimimattomuutta, jonka käyttäjä tai mikä tahansa kolmas osapuoli on aiheuttanut, huolimatta siitä, onko sen aiheuttanut onnettomuus, huolimattomuus, väärinkäyttö, laiminlyönti tai mikä tahansa tämän käyttöoppaan ohjeiden vastainen käyttö.

Mikä tahansa valtuuttamaton korjaus (tai korjausyritys) voi mitätöidä tämän Takuun riippumatta siitä, onko vaurion aiheuttanut tällainen korjaus / sen yritys.

Tuotteen arvokilven irrottaminen, sabotointi tai tekeminen lukukelvottomaksi mitätöi tämän Takuun.

JÄLJEMPÄÄ ASETETUIIN EDELLYYKSIIN BISSELL JA SEN JÄLLEENMYIJÄT EIVÄT OLE VASTUUSSA MISTÄÄN TUOTTEEN KÄYTTÖÖN LIITTYVÄSTÄ MENETYKSESTÄ TAI VAHINGOSTA, JOTA EI VOIDA ENNAKOIDA TAI JOKA ON SATUNNAINEN TAI VÄLILLINEN, MUKAAN LUKIEN MUUN MUASSA TULOJEN MENETYS, LIIKETOIMINNAN MENETYS, LIIKETOIMINNAN KESKEYTYMINEN, MAHDOLLISUUDEN MENETTÄMINEN, VAIKEUS, HÄIRIÖ TAI PETTYMYS. BISSELLIN VASTUUVOLLLISUUS EI YLITÄ TUOTTEEN OSTOHINTAA MUUTOIN KUIN ALLA ON KUUVATTU.

BISSELL EI SULJE POIS EIKÄ RAJOITA VASTUUTAAN LIITTYEN (A) KUOLEMAAN TAI HENKILÖVAMMAAN, JONKA SYNNÄ ON BISSELLIN HENKILÖSTÖN, EDUSTAJIEN TAI ALIHANKKIJOIDEN HUOLIMATTOMUUS; (B) PETOKSEEN TAI VALHEELLISEEN HARHAAN JOHTAMISEEN (C) TAI MUIHIN SEIKKOKSIIN, JOITA EI LAIN MUKAAN VOIDA SULKEA POIS TAI RAJOITAA.

Asiakaspalvelu

Jos BISSELL-tuotteesi tarvitsee huoltoa tai haluat tehdä rajoitetun Takuun piiriin kuuluvan vaatimuksen, ota meihin yhteyttä:

Verkkosivusto:
www.BISSELL.com

Sähköpostiosoite:
Customers.Bitco@bissell.com

Postiosoite:
BISSELL International Trading Company B.V.
Stadhouderskade 55
1072 AB Amsterdam
Alankomaat

Käy BISSELLin verkkosivustossa: www.BISSELL.com

Kun otat yhteyttä BISSELLiin, selvitä etukäteen laitteen mallinumero.

Kirjoita mallinumero muistiin: _____ Kirjoita ostopäivämäärä muistiin: _____

HUOMAUTUS: Säilytä alkuperäinen ostokuitti. Sen avulla voit todistaa ostopäivämäärän takuuvaateiden yhteydessä. Katso lisätietoja Takuu-kohdasta.



©2017 BISSELL Homecare, Inc
Grand Rapids, Michigan
Kaikki oikeudet pidätetään. Painettu Kiinassa
Osanumero 161-2091 02/17 RevB
Käy verkkosivustossamme www.BISSELL.com



MULTIREACH™ ION XL

Aspirateur sans fil 2-en-1

MANUEL DE L'UTILISATEUR
SÉRIE 1971/2048

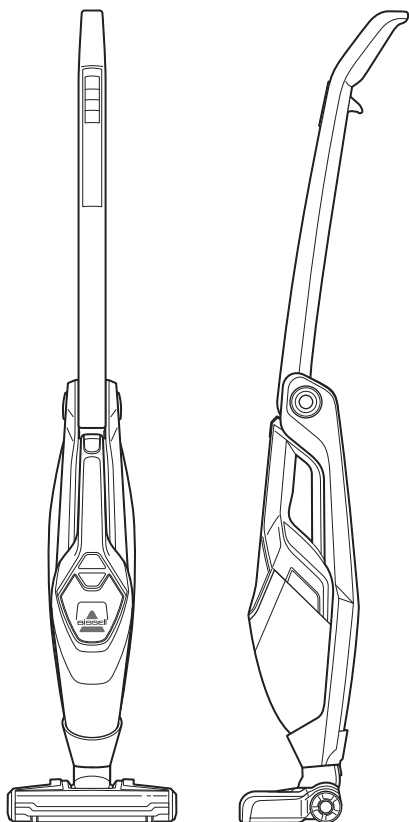

INSTRUCTIONS IMPORTANTES DE SECURITE

LISEZ TOUTES LES INSTRUCTIONS AVANT D'UTILISER VOTRE ASPIRATEUR.

Lorsque vous utilisez un appareil électrique, il faut observer des précautions de base, comme les suivantes:

ATTENTION

POUR REDUIRE LE RISQUE D'INCENDIE, D'ELECTROCUTION OU DE BLESSURE:

- » Ne pas utiliser à l'extérieur ou sur des surfaces humides.
- » Ne permettez pas qu'on l'utilise comme jouet.
- » Une grande attention est nécessaire quand utilisé par ou près d'enfants.
- » Ne l'utilisez pas à d'autres fins que celles décrites dans ce manuel de l'utilisateur.
- » Utilisez seulement les accessoires recommandés par le fabricant.
- » Ne pas l'utiliser avec un câble ou une prise endommagé.
- » Si l'appareil ne fonctionne pas comme il faut, si on l'a laissé tombé, si on l'a endommagé, si on l'a laissé à l'extérieur ou s'il est tombé dans l'eau, faites-le réparer par un centre de service après-vente agréé.
- » Ne pas le tirer ou le transporter par le câble, ne pas utiliser le câble comme poignée, ne pas fermer la porte sur le câble, ne pas tirer le câble le long d'angles ou de bords tranchants, ne pas faire passer l'appareil sur le câble ou ne pas exposer le câble à des surfaces chauffées.

- » Ne débranchez pas en tirant sur le câble; débranchez en saisissant la prise, pas le câble.
- » Ne manipulez pas le chargeur, y compris la prise et la base avec des mains mouillées.
- » Ne chargez pas l'appareil à l'extérieur.
- » Utilisez uniquement le chargeur fourni par le fabricant pour recharger.
- » N'incinerez pas l'appareil, même s'il est fortement endommagé. Les batteries peuvent exploser et provoquer un incendie.
- » Ne mettez aucun objet dans l'ouverture.
- » Ne l'utilisez pas si l'ouverture est bloquée.
- » Gardez les ouvertures exemptes de poussière, de peluche, de poils et de tout ce qui pourrait réduire le flux d'air.
- » N'exposez pas les cheveux, des vêtements amples, les doigts ou des parties du corps aux ouvertures ou aux parties mobiles.
- » Soyez particulièrement attentive quand vous nettoyez les escaliers.
- » Ne ramassez pas de matériaux inflammables (fluides légers, essence, kérosène, etc.) et ne les utilisez pas en présence de liquides ou de fumées explosives.

- » Eteignez toujours cet appareil avant de connecter ou de déconnecter l'embout motorisé.
- » Ne ramassez pas les substances toxiques (du chlore, de la javel, de l'ammoniac, un déboucheur, de l'essence, etc.).
- » N'employez pas l'aspirateur dans un espace confiné rempli de fumées provenant de peinture à l'huile, de diluant pour peinture, certaines substances antimite, de la poussière inflammable ou d'autres fumées toxiques ou explosives.
- » Ne ramassez pas des objets durs ou pointus comme du verre, des ongles, des vis, des pièces de monnaie, etc.
- » Ne ramassez rien que brûlé ou qui fume, comme des cigarettes, des allumettes ou des cendres bouillantes.
- » N'utilisez pas sans bac à poussière ou filtres en place.
- » A utiliser seulement sur des surfaces intérieures sèches.
- » Gardez l'appareil sur une surface plane.
- » N'UTILISEZ PAS LA BATTERIE DE MANIERE INCORRECTE. DISPOSEZ LA BATTERIE CONVENABLEMENT.

ATTENTION

POUR REDUIRE LE RISQUE D'ELECTROCUTION – NE PAS UTILISER A L'EXTERIEUR NI SUR DES SURFACES HUMIDES. RISQUE D'INCENDIE OU DE BLESSURE POUR LES PERSONNES AUTRES QUE L'UTILISATEUR – PARTIES REMPLACABLES A L'INTERIEUR. a EMPLOYER UNIQUEMENT AVEC LE CHARGEUR FABRIQUE PAR SIL, MODELE SSA-340100EU pour 25v, SSA-250100EU pour 18v.

ATTENTION

NE BRANCHEZ PAS VOTRE ASPIRATEUR AVANT QUE VOUS N'AYEZ PRIS CONNAISSANCE DE TOUTES LES INSTRUCTIONS ET DES PROCEDURES DE FONCTIONNEMENT.

CONSERVEZ CES INSTRUCTIONS POUR UN USAGE FUTUR

Ce modèle est à usage exclusivement domestique.

Merci d'avoir acheté un MultiReach™ Ion XL !

Le nettoyage est notre passion et nous sommes fiers de vous présenter l'un de nos produits les plus innovants. Nous tenons à ce que votre aspirateur fonctionne aussi bien dans les années à venir que maintenant. Ce manuel vous fournit donc des conseils d'utilisation (page 66), d'entretien (pages 67-68) et, en cas de dysfonctionnement, de dépannage (page 69).

Votre aspirateur multi-surfaces nécessite quelques opérations de montage. Rendez-vous donc à la page 65 et commençons ensemble !

Contenu de l'emballage

FR



Brosse rotative multi-surfaces



Suceur plat avec brosse à poussière



Lance d'extension à Haute Portée (en option)



Brosse rotative spéciale pour plancher

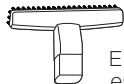

Ebout pour escaliers et rembourrages

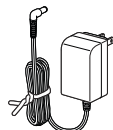

Adaptateur de charge

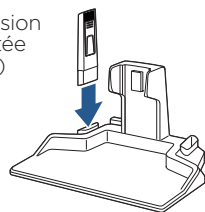

Station de charge avec rangement d'accessoires

REMARQUE : les accessoires standards sont susceptibles de changer en fonction du modèle.

Instructions de sécurité62

Entretien 67-68

Aperçu du produit 64

Dépannage 69

Montage 65

Garantie 70

Fonctionnement 66

Service client 70

Faites la connaissance de votre MultiReach™ Ion XL

FR

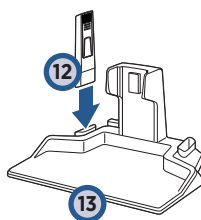
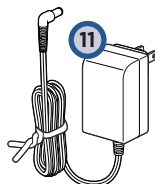
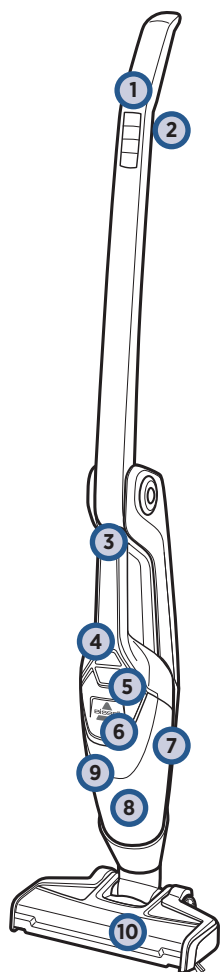

- | | | | |
|---|--|----|-------------------------------------|
| 1 | Commandes tactiles | 7 | Aspirateur à main détachable |
| 2 | Bouton de déverrouillage de la poignée pliante 2 positions | 8 | Bac à déchets |
| 3 | Bouton de déverrouillage de l'aspirateur à main | 9 | Montage du filtre lavable |
| 4 | Bouton de mise en marche de l'aspirateur à main | 10 | Pied |
| 5 | Déverrouillage du bac à déchets | 11 | Cordon de l'adaptateur de charge |
| 6 | Voyant lumineux LED de la charge | 12 | Suceur plat avec brosse à poussière |
| | | 13 | Station de charge |

Charge

AVERTISSEMENT

Ne branchez pas votre MultiReach™ Ion XL avant de bien connaître les instructions et les procédures d'utilisation.

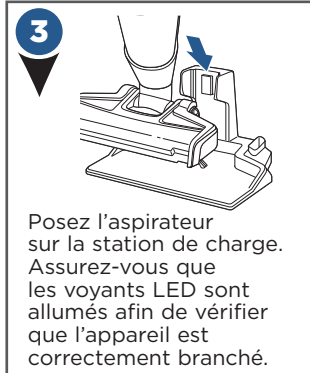
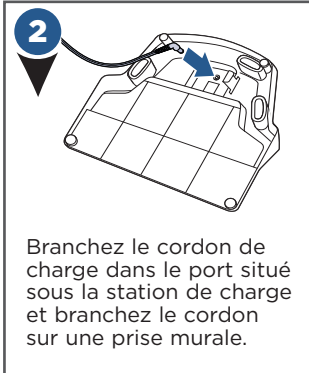
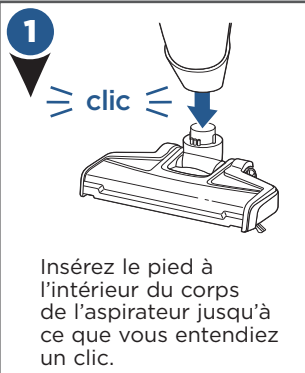

Boutons de contrôle

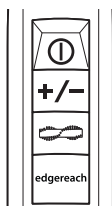

Icône de mise en marche = On/Off



Icône aspiration = Contrôle d'aspiration



Icône brosse = Brosse rotative On/Off



EdgeReach = Nettoyage des rebords On/Off

REMARQUE : la brosse rotative sera sur On quand l'aspirateur balai sera allumé. La mise en marche de la brosse rotative permet d'améliorer le nettoyage des surfaces souples comme celles des tapis à poils courts.

Affichage LED

État de la batterie	Couleur des LED	Codes voyants LED
100 %	Bleu	3 voyants en continu pendant 10 minutes, puis des flashes une fois toutes les minutes
66-99 %	Bleu	2 voyants allumés, 1 voyant clignotant
33-65 %	Bleu	1 voyant allumé, 1 voyant clignotant
1-32 %	Bleu	1 voyant clignotant
0 %	Rouge	1 voyant clignotant rapidement

Une poignée pliante avec 2 positions de fonctionnement

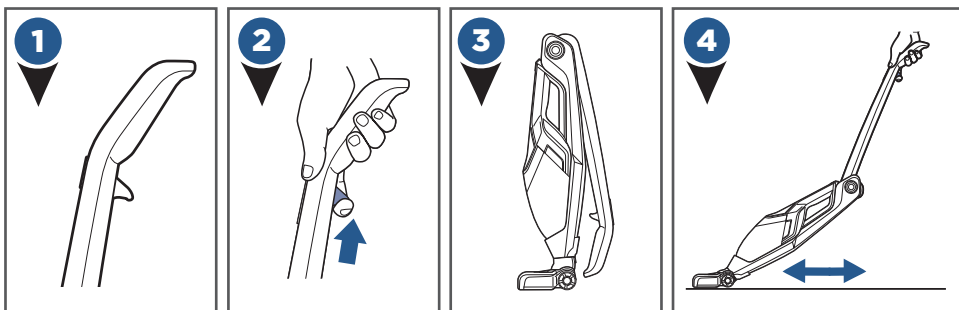

Aspirateur à main amovible

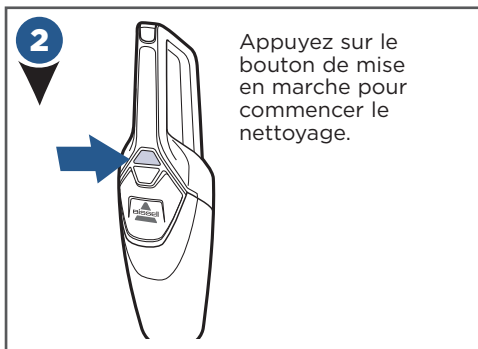
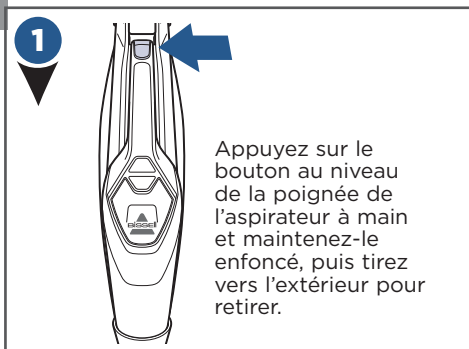

Accessoires et rangement

(Certains accessoires ne sont inclus que sur des modèles sélectionnés.)

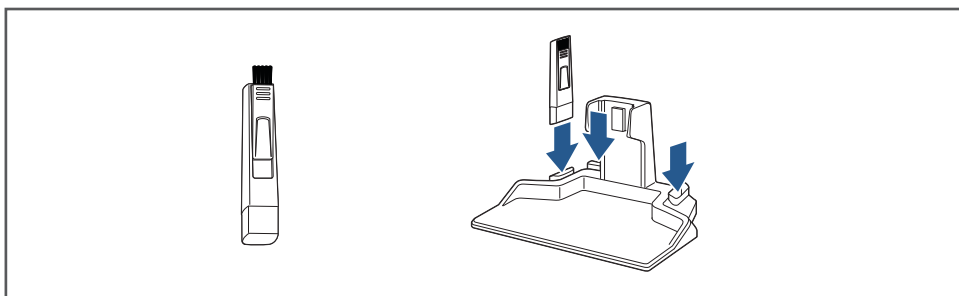

Entretien : évacuation du bac à déchets

⚠ AVERTISSEMENT

Pour réduire le risque d'incendie, d'électrocution ou de blessures, éteignez l'appareil en le plaçant en position « OFF » et retirez la fiche de la prise électrique avant d'effectuer toute opération d'entretien ou de dépannage.

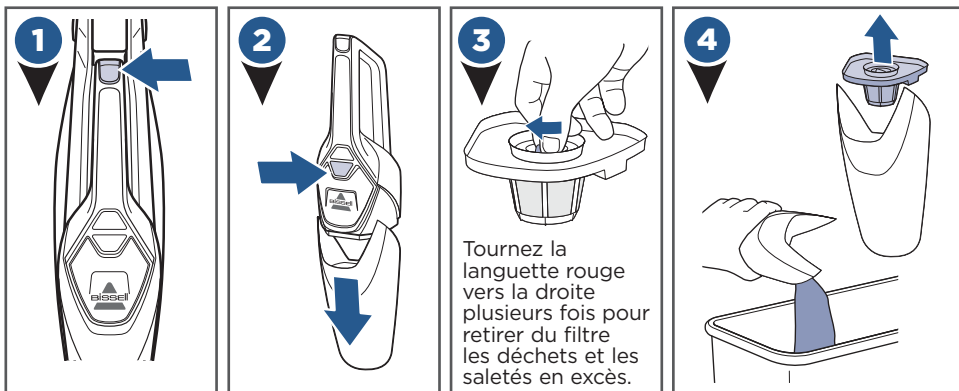

⚠ AVERTISSEMENT

N'utilisez pas votre MultiReach™ Ion XL dont les filtres sont mouillés ou humides, ni sans aucun filtre.

Entretien : filtres

ASTUCE : il peut être utile de retourner le montage du filtre et d'inspecter les éléments de fermeture en dessous avant de terminer les étapes 1 - 6.

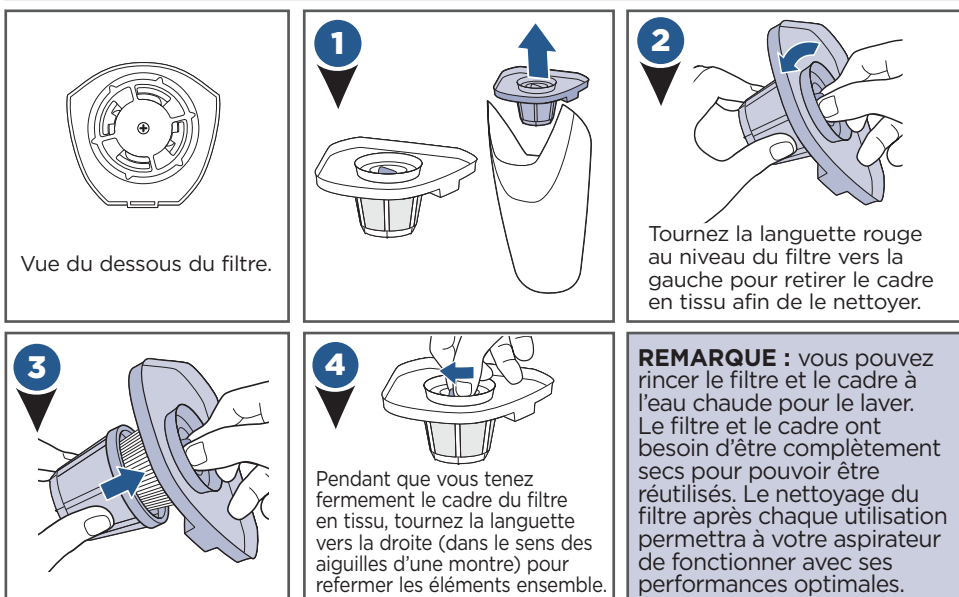

Entretien : brosse rotative

AVERTISSEMENT

N'utilisez pas votre MultiReach™ Ion XL dont les filtres sont mouillés ou humides, ni sans aucun filtre.

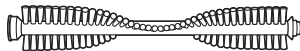
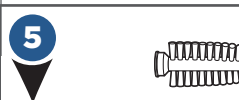
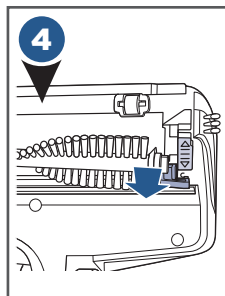
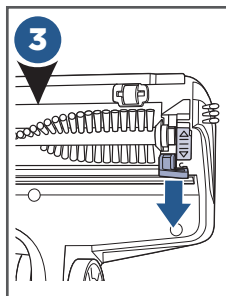
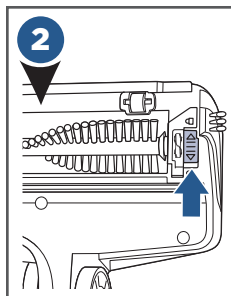
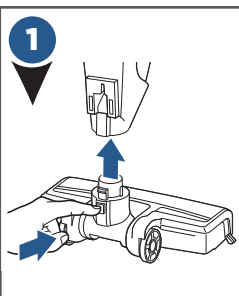

Au besoin nettoyez votre brosse rotative puis remettez-la en place dans le pied. Assurez-vous que la languette du couvercle de la brosse rotative est remise en place pour éviter de la casser ou pour empêcher un fonctionnement défectueux de la brosse rotative.

RÉINITIALISATION DE LA BROsse ROTATIVE :

si la brosse s'arrête de tourner, éteignez l'appareil et enlevez les déchets qui bloquent la brosse. Attendez 15 secondes puis allumez de nouveau l'appareil.

Entretien : élimination des batteries

NOTE :

le fait de déconnecter la batterie détruira l'appareil et annulera la garantie.

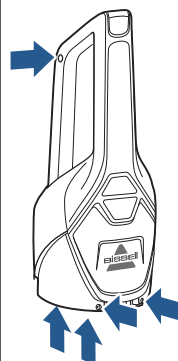

- Débranchez le chargeur.
- Retirez l'aspirateur à main de son module et enlevez le bac à déchets de la poignée.
- Retirez les vis (2) à tête cruciforme Phillips et enlevez l'objectif de l'aspirateur à main.
- Retirez les vis (2) à tête cruciforme Phillips du couvercle de l'aspirateur à main.
- Relevez le couvercle de l'aspirateur à main et sortez la tige poussoir.
- Retirez les vis (5) à tête cruciforme Phillips sur le côté de l'aspirateur à main.
- Retirez du couvercle tout le montage de la batterie.
- Coupez les fils du PCB et enveloppez les extrémités des fils avec une bande isolante.
- Gardez les éléments du pack de la batterie - NE PAS séparer les batteries individuelles. Pour les instructions particulières sur l'élimination des batteries, merci de suivre les réglementations locales.
- Déposez le reste du produit à un point de collecte officiel destiné au recyclage.

Dépannage

AVERTISSEMENT

Pour réduire le risque d'incendie, d'électrocution ou de blessures, éteignez l'appareil en le plaçant en position « OFF » et retirez la fiche de la prise électrique avant d'effectuer toute opération d'entretien ou de dépannage.

Problème	Causes possibles	Solutions
L'aspirateur ne s'allume pas	La batterie n'est pas pleinement chargée	Chargez la batterie. Pour charger la batterie suivez les instructions de la page 5
	Le chargeur utilisé n'est pas le bon	Assurez-vous d'utiliser uniquement le chargeur fourni avec votre produit. L'étiquette sur l'aspirateur à main amovible affichera quel chargeur peut être utilisé.
La brosse rotative ne tourne pas	La brosse rotative est bloquée	Enlevez l'obstruction. Suivez les instructions de la page 10
	La brosse rotative a besoin d'être à nouveau montée	Suivez les instructions de la page 10
	La courroie de la brosse rotative est cassée	Visitez notre site www.bissell.com
L'aspirateur aspire faiblement	Le réservoir à déchets est plein	Videz le réservoir à déchets
	Le réservoir à déchets n'est pas installé convenablement	Positionnez correctement le réservoir et emboîtez-le fermement
	Le pied est desserré	Assurez-vous que le pied est complètement inséré dans le corps de l'appareil
	Les filtres ont besoin d'être nettoyés	Suivez les instructions relatives au filtre de la page 9
	Les filtres ont besoin d'être changés	Visitez notre site www.bissell.com
	Blocage ou obstruction au niveau du pied	Détachez le pied du corps principal, examinez et retirez les éléments qui bouchent les sorties
Les saletés visibles sont évacuées de l'appareil nettoyeur	Le réservoir à déchets est plein de saletés	Videz le réservoir à déchets
	Le filtre fait défaut ou bien il n'est pas installé correctement	Vérifiez que le filtre est correctement installé
	Le réservoir à déchets n'est pas installé correctement	Positionnez correctement le réservoir et emboîtez-le fermement
L'aspirateur ne se charge pas	Ce n'est pas le bon chargeur	Utilisez uniquement le chargeur fourni avec l'appareil

Merci de ne pas retourner ce produit en magasin.

Tout service d'entretien ou autre qui ne serait pas mentionné dans ce manuel devra être effectué par un représentant du service agréé.

Garantie consommateur

La présente Garantie s'applique exclusivement à l'extérieur des États-Unis d'Amérique et du Canada. Elle est consentie par BISSELL International Trading Company BV (« BISSELL »).

La présente Garantie est consentie par BISSELL. Elle vous accorde des droits spécifiques. Elle vous est offerte en plus des droits dont vous jouissez dans le cadre de la législation en vigueur. Vous disposez également d'autres droits dépendant de la législation de votre pays. Pour connaître les droits et les recours dont vous bénéficiez, veuillez contacter votre service client local. Aucune partie de la présente Garantie ne remplace ou ne réduit un quelconque droit ou recours dont vous jouissez. Pour toute instruction supplémentaire concernant la présente Garantie ou pour toute question relative à sa couverture, veuillez contacter le service client de BISSELL ou votre revendeur local.

La présente Garantie est consentie à l'acquéreur initial du produit neuf et n'est pas cessible. Vous devez être en mesure de prouver la date d'achat afin de demander à bénéficier de la présente Garantie.

Garantie limitée à deux ans à partir de la date d'achat par le premier acquéreur

Sous réserve des *EXCEPTIONS ET EXCLUSIONS indiquées ci-après, BISSELL s'engage à réparer ou à remplacer (par des composants ou produits neufs ou reconditionnés), à sa discrétion et gratuitement, toute pièce ou produit défectueux ou présentant un dysfonctionnement.

BISSELL recommande de conserver l'emballage original et la preuve d'achat durant la période de garantie au cas où il serait nécessaire de demander à bénéficier de la Garantie pendant ce laps de temps. La conservation de l'emballage original facilitera toute opération de reconditionnement et de transport, bien qu'il ne s'agisse pas d'une condition limitative de la Garantie.

Si votre produit est remplacé par BISSELL dans le cadre de la présente Garantie, le nouveau produit bénéficiera de la même Garantie durant le reste de la période couverte (calculée à partir de la date d'achat originale). La période de la présente Garantie ne sera pas étendue, que votre produit soit, ou non, réparé ou remplacé.

*EXCEPTIONS ET EXCLUSIONS DES CONDITIONS DE LA GARANTIE

La présente Garantie s'applique aux produits utilisés pour un usage domestique privé et non à des fins commerciales ou locatives. Les consommables comme les filtres, courroies et patins de nettoyage, qui doivent faire l'objet d'un remplacement ou d'un entretien régulier par l'utilisateur, ne rentrent pas dans le cadre de la présente Garantie.

La présente Garantie ne s'applique pas aux défauts résultant d'une usure normale. Les dommages ou dysfonctionnements causés par l'utilisateur ou un tiers à la suite d'un accident, d'une négligence, d'un mauvais usage, d'une imprudence ou de tout autre usage non conforme avec le Mode d'emploi ne sont pas couverts par la présente Garantie.

Toute réparation (ou tentative de réparation) peut annuler la présente Garantie indépendamment du fait que les dommages soient causés par cette réparation ou tentative de réparation.

Le retrait ou la modification de l'étiquette des caractéristiques du produit, ou toute action la rendant illisible annulera la présente Garantie.

À L'EXCEPTION DES CONDITIONS EXPOSÉES CI-APRÈS, BISSELL ET SES DISTRIBUTEURS DÉCLINENT TOUTE RESPONSABILITÉ POUR TOUTE PERTE OU PRÉJUDICE IMPRÉVISIBLE OU POUR TOUTE PERTE ACCESSOIRE OU INDIRECTE DE QUELQUE NATURE QUE CE SOIT ASSOCIÉE À L'UTILISATION DE CE PRODUIT, Y COMPRIS, SANS TOUTEFOIS S'Y LIMITER, À LA PERTE DE PROFITS, À LA PERTE COMMERCIALE, À LA PERTE DE BÉNÉFICES, À LA PERTE D'OPPORTUNITÉS, À DES DIFFICULTÉS, À DES INCONVÉNIENTS OU À DES DÉCEPTIONS. À L'EXCEPTION DES CONDITIONS EXPOSÉES CI-APRÈS, LA RESPONSABILITÉ DE BISSELL NE POURRA EXCÉDER LE PRIX D'ACHAT DU PRODUIT.

BISSELL N'EXCLUT ET NE LIMITE AUCUNEMENT SA RESPONSABILITÉ EN CAS DE (A) DÉCÈS OU BLESSURE ENTRAÎNÉE PAR SA NÉGLIGENCE OU CELLE DE L'UN DE SES EMPLOYÉS, AGENTS OU SOUS-TRAITANTS ; (B) FRAUDE OU REPRÉSENTATION TROMPEUSE ET FRAUDULEUSE ; OU (C) TOUT AUTRE ASPECT NE POUVANT ÊTRE EXCLU OU LIMITÉ PAR LE DROIT.

Service client

Si votre produit BISSELL devait nécessiter une prise en charge par nos services, en particulier dans le cadre de notre Garantie limitée, veuillez nous contacter aux coordonnées suivantes :

Site Web :

www.BISSELL.com

Contactez-nous par e-mail :

Customers.Bitco@bissell.com

Écrire à :

BISSELL International Trading Company B.V.
Stadhouderskade 55
1072 AB Amsterdam
Pays-Bas

Visitez le site Web de BISSELL : www.BISSELL.com

Lorsque vous contactez BISSELL, veuillez vous munir du numéro de modèle de votre nettoyeur.

Veuillez enregistrer votre numéro de modèle : _____ Veuillez enregistrer votre date d'achat : _____

REMARQUE : veuillez conserver l'original de votre reçu d'achat. Il constitue la preuve d'achat de votre appareil avec sa date en cas de réclamation dans le cadre de la Garantie. Consultez la Garantie pour obtenir de plus amples informations.



©2017 BISSELL Homecare, Inc.
Grand Rapids, Michigan
Tous droits réservés. Imprimé en Chine
Référence 161-2091 02/17 RevB
Visitez notre site Web : www.BISSELL.com



MULTIREACH™ ION XL

**2 az 1-ben akkumulátoros
porszívó**

HASZNÁLATI ÚTMUTATÓ
1971/2048 SOROZAT

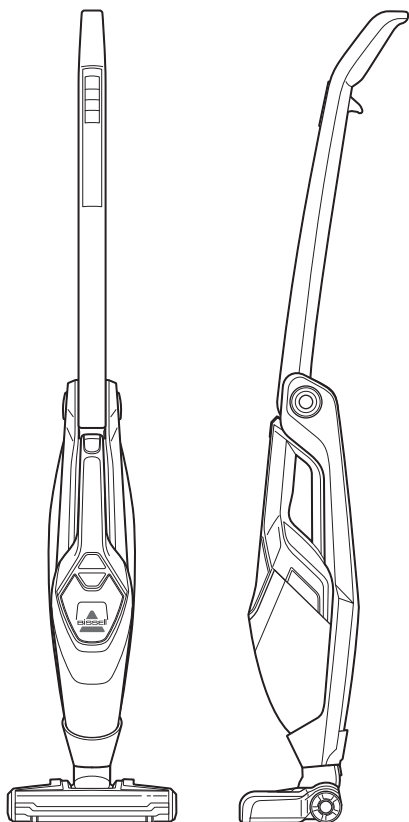

FONTOS BIZTONSÁGI UTASÍTÁSOK

MIELŐTT HASZNÁLNA A PORSZÍVÓT, OLVASSA EL AZ ÖSSZES UTASÍTÁST.

Elektronos készülékek használata során alapvető óvintézkedéseket kell figyelembe venni, többek között a következőket:

FIGYELMEZTETÉS

TŰZ, ÁRAMÜTÉS VAGY SÉRÜLÉSEK MEGELŐZÉSÉNEK ÉRDEKÉBEN:

- » Ne használja a szabadban és nedves felületen.
- » Ne engedje, hogy játékként használják.
- » Ha gyerekek közelében használja, különösen figyeljen oda.
- » Ne használja más célra, mint ami a használati útmutatóban fel van tüntetve.
- » Csak a gyártó által javasolt kiegészítőket használja.
- » Ne használja sérült tápkábelrel vagy csatlakozóval.
- » Ha a készülék nem az elvárások szerint működik, vagy ha leesett, megrongálódott, a szabadban lett hagyva, vízbe lett ejtve, akkor javítsa meg az egyik hivatalos márkaszervizben.
- » Ne húzza vagy hordozza a kábelnél fogva, ne használja a kábelt, mint fogót, ne zárja rá az ajtót, ne húzza éles sarkak és élek körül, ne menjen át rajta más készülékekkel, vagy ne

érjen forró felülethez.

- » Ne húzza ki a konnektorból a vezetéknel fogva. A kihúzáshoz fogja meg a dugót, ne a vezetékét.
- » Ne húzza ki a töltőállomást, beleértve a csatlakozót vagy a töltő terminált nedves kézzel.
- » Ne töltsd az egységet a szabadban.
- » Az újratöltéshez csak a gyártó által biztosított töltőt használja.
- » Ne égesse el a készüléket, még akkor se ha súlyosan megrongálódott. Az akkumulátorok felrobbanhatnak a tűzben.
- » Ne tessen semmilyen tárgyat a nyílásokba.
- » Ne használja a terméket, ha bármelyik nyílás is blokkolva van.
- » A nyílásokat tartsa szabadon a portól, szősztől, hajtól és bármilyen más, ami csökkentené a légáramlást.
- » Tartsa távol a nyílásoktól és a mozgó alkatrészekről a haját, laza ruházatát, ujjait és az összes testrészét.
- » A lépcsők tisztítása során legyen különösen óvatos.
- » Ne szívjon fel gyúlékony anyagokat (öngyújtó folyadék, benzín, kerozin stb.), vagy ne használja robbanásveszélyes folyadékok vagy gőzök közelében.

» Mindig kapcsolja ki a készüléket mielőtt csatlakoztatja vagy kihúzza a motoros fűvókát.

- » Ne szívjon fel mérgező anyagokat (klóros fehérítőt, ammóniát, lefolyótisztítót stb.).
- » Ne használja a porszívót olyan zárt térben, amely tele van olaj alapú festmények, hígítók, moly impregnáló anyagok, gyúlékony por, vagy más robbanásveszélyes vagy toxikus gázok gőzeivel.
- » Ne szívjon fel kemény vagy éles tárgyakat, mint például üveget, szögeket, csavarokat, érméket stb.
- » Ne szívjon fel semmi olyat, ami ég vagy füstöl, mint például cigarettát, gyufát vagy forró hamut.
- » Ne használja ha a porsapka vagy a szűrő nincs a helyén.
- » Csakis száraz, beltéri felületeken használja.
- » A készüléket vízszintes felületen tárolja.
- » NE HASZNÁLJA HELYTELENÜL AZ ELEMET. AZ AKKUMULÁTORT A MEGFELELŐ MÓDON SEMMISÍTSE MEG.

FIGYELMEZTETÉS

AZ ÁRAMÜTÉS ESÉLYÉNEK CSÖKKENTÉSE ÉRDEKÉBEN – NE HASZNÁLJA KÜLTÉRBE VAGY NEDVES FELÜLETEN. TŰZ VAGY SÉRÜLÉS VESZÉLY – A FELHASZNÁLÓ ÁLTAL NEM CSERELHETŐ ALKATRÉSZEKET TARTALMAZ. CSAKIS A SIL ÁLTAL GYÁRTOTT TÖLTŐVEL HASZNÁLJA, MODELL SSA-340100EU 25V SZÁMÁRA, SSA-250100EU 18V SZÁMÁRA.

FIGYELMEZTETÉS

NE HASZNÁLJA HELYTELENÜL AZ ELEMET. AZ AKKUMULÁTORT A MEGFELELŐ MÓDON SEMMISÍTSE MEG.

ŐRIZZE MEG AZ ALÁBBI UTASÍTÁSOKAT A JÖVŐBELI HASZNÁLATRA

Ez a típus kizárólag háztartási használatra készült.

Köszönjük, hogy megvásárolta MultiReach™ Ion XL termékünket!

Szeretünk takarítani, és izgalommal osztjuk meg Önnel egyik innovatív termékünket. Szeretnénk, hogy porszívója évek múlva is ugyanúgy működjön, mint ma, ezért ezen útmutatóban a használatra (76. oldal), a karbantartásra (77-78. oldal), illetve probléma esetére a hibaelhárításra (79. oldal) vonatkozó tanácsok találhatóak.

Porszívóján egy kisebb szerelést el kell végeznie a készülék beüzemelése előtt, ezért kérjük, lapozzon az 75. oldalra, majd kezdődhet a munka!

Mit talál a dobozban?



Általános felülettisztító hengerkefe



Keményfa padlóhoz való hengerkefe



Réstisztító eszköz porkefével

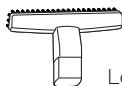

Lépcső és kárpit eszköz



Magasba elérő toldó rúd (választható)

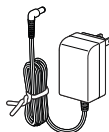

Töltőadapter

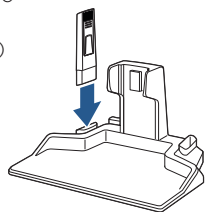

Töltőtalp és eszköztároló

MEGJEGYZÉS: A tartozékok modellenként eltérhetnek.

Biztonsági előírások 72

A termék részei 74

Összeszerelés 75

Használat 76

Karbantartás és ápolás . . 77-78

Hibaelhárítás 79

Jótállás 80

Fogyasztóvédelem 80

Ismerkedés a MultiReach™ Ion XL porszívóval

HU

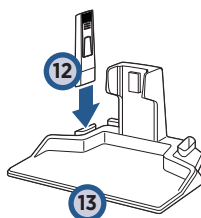
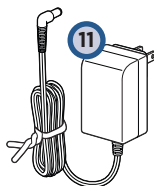
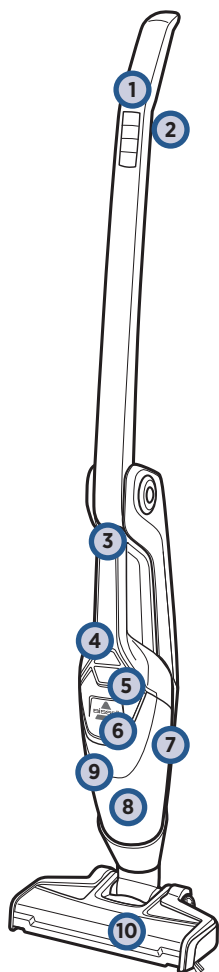

- | | | | |
|---|---|----|-------------------------------|
| 1 | Nyomógombos kezelőszervek | 7 | Levehető kézi porszívó |
| 2 | 2 helyzetű összecusukható fogantyú kioldógombja | 8 | Portartály |
| 3 | Kézi porszívó kioldógombja | 9 | Mosható szűrőegység |
| 4 | Kézi porszívó bekapcsológombja | 10 | Láb |
| 5 | Portartály kioldógomb | 11 | Töltőadapter kábel |
| 6 | Töltésjelző LED | 12 | Réstisztító eszköz porkefével |
| | | 13 | Töltőtalp |

Töltés

⚠ FIGYELMEZTETÉS

Ne csatlakoztassa a hálózatra a MultiReach™ Ion XL porszívót, amíg meg nem ismerte az összes utasítást és használati eljárást.

1

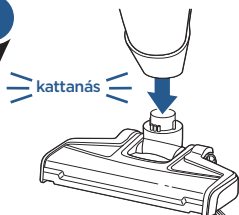

Csúsztassa a lábat a porszívó testébe kattanásig.

2

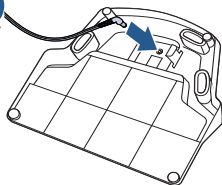

Csatlakoztassa a töltőkábelt a töltőtalp alján található aljzatba, majd csatlakoztassa a töltőadaptert a fali aljzatba.

3

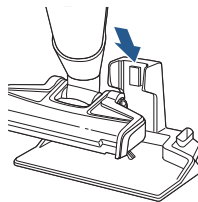

Helyezze el a porszívót a töltőtalpon. Ellenőrizze, hogy a LED világít, ami azt jelzi, hogy a készülék megfelelően van csatlakoztatva.

Nyomógombos kezelőszervek

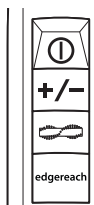

Tápellátás ikon = be-/kikapcsolás



Szívás ikon = szívóerő szabályozás



Kefe ikon = hengerkefe be-/kikapcsolása



EdgeReach = széltsztítás be-/kikapcsolása

MEGJEGYZÉS: A porszívó bekapcsolásakor a hengerkefe is fogogni kezd. A forgó hengerkefe hatékonyabb takarítást biztosít puha felületeken, például vékony szőnyegeken.

LED kijelző

Akkumulátor állapota	LED színe	LED fénykódok
100%	Kék	3 LED 10 percig folyamatosan világít, majd percenként felvillan
66-99%	Kék	2 LED világít, 1 LED villog
33-65%	Kék	1 LED világít, 1 LED villog
1-32%	Kék	1 LED villog
0%	Piros	1 LED gyorsan villog

A 2 helyzetű összecusukható fogantyú használata

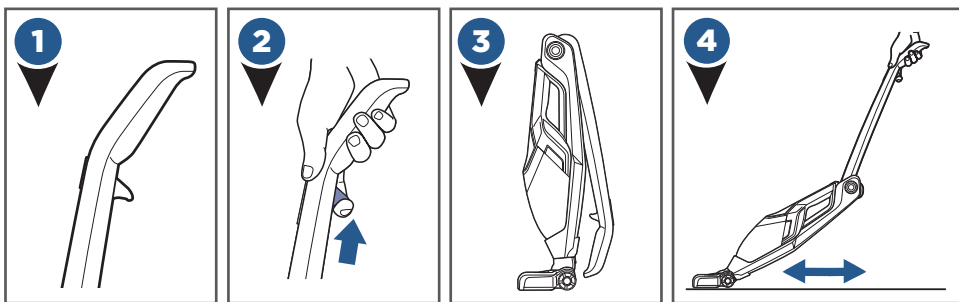

Leválasztható kézi porszívó

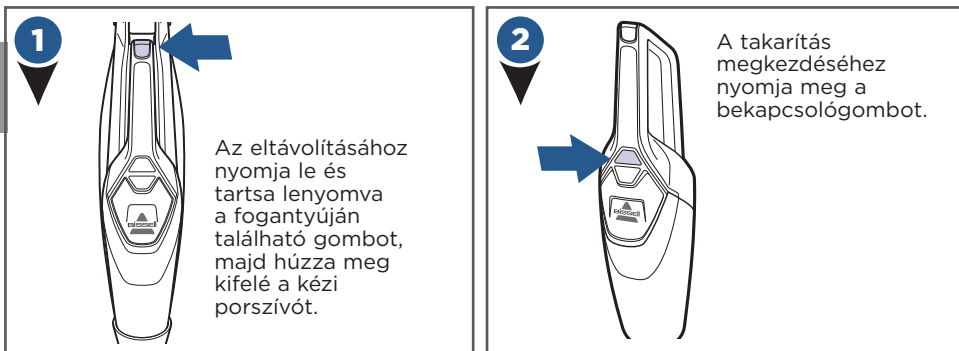

Eszközök és tárolás (Egyes eszközök csak adott modellekhez járnak.)

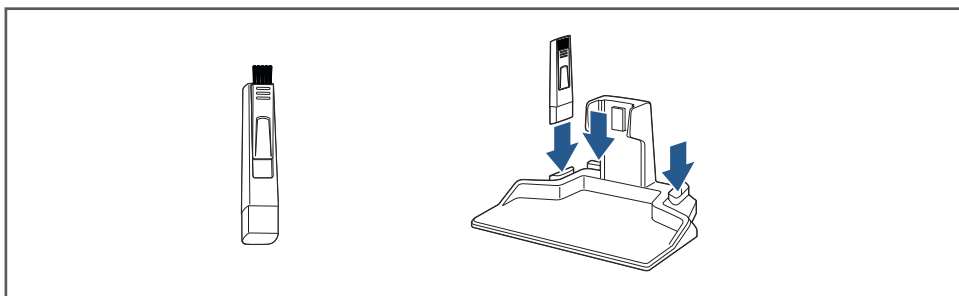

Karbantartás: A portartály ürítése

⚠ FIGYELMEZTETÉS

A tűz, áramütés vagy sérülés kockázatának csökkentése érdekében a karbantartás vagy hibaelhárítás megkezdése előtt kapcsolja ki a készüléket, és húzza ki a tápkábelét a hálózati aljzathól.

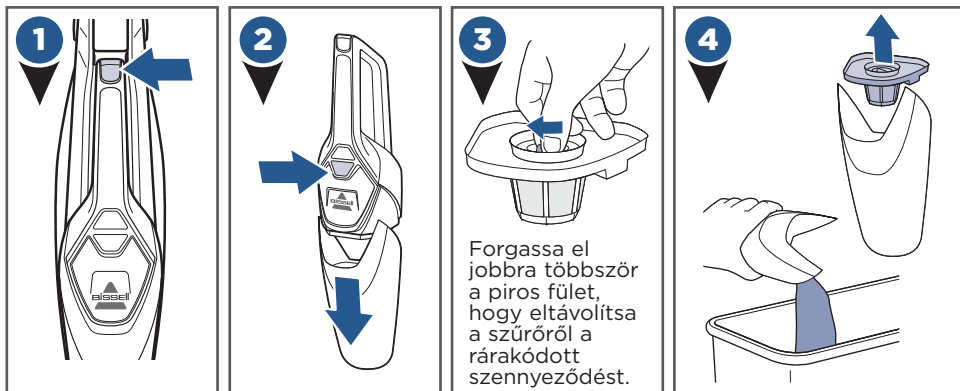

⚠ FIGYELMEZTETÉS

Ne működtesse a MultiReach™ Ion XL porszívót nyirkos, nedves szűrővel vagy szűrők nélkül.

Karbantartás: Szűrők

TIPP: Az 1-6. lépés elvégzése előtt hasznos lehet a szűrőegység felfordítása és a rögzítő alkatrészek ellenőrzése.

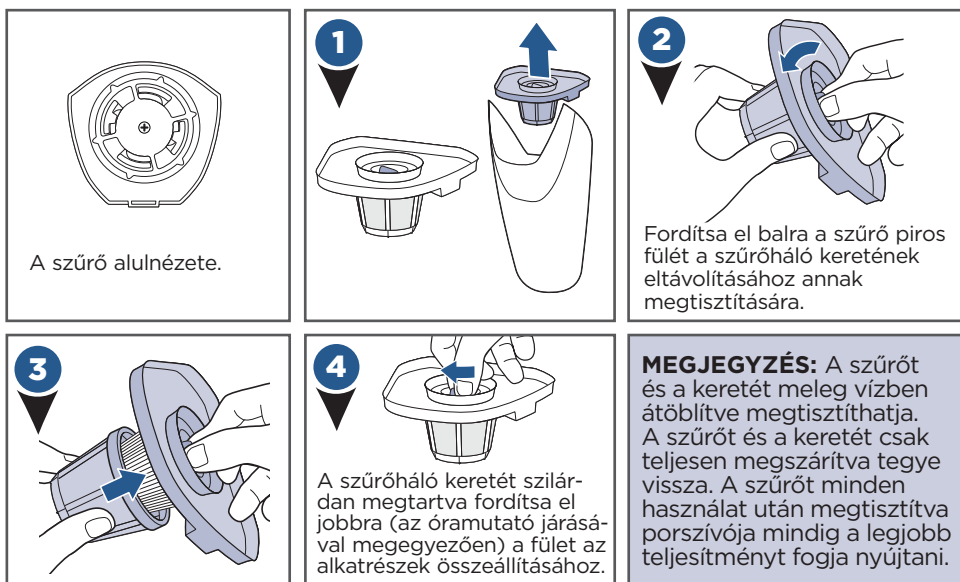

Karbantartás: Hengerkefe

⚠ FIGYELMEZTETÉS

Ne működtesse a MultiReach™ Ion XL porszívót nyirkos, nedves szűrővel vagy szűrők nélkül.

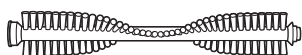
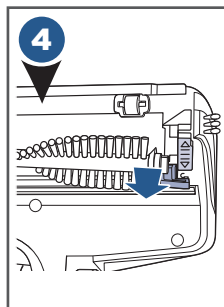
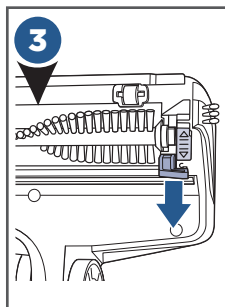
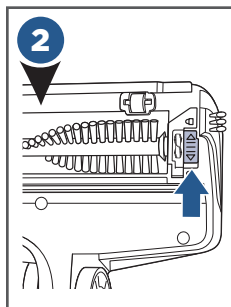
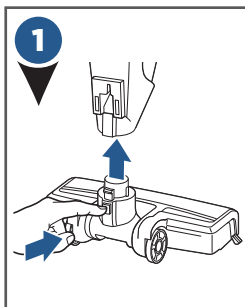

Tisztítsa le szükség szerint a hengerkefét, majd tegye vissza a lábba. A hengerkefe burkolatát rögzítő fület mindenképpen zárja vissza, hogy elkerülhető legyen a törés vagy a hengerkefe hibás működése.

A HENGERKEFE VISSZAÁLLÍTÁSA:

Ha a hengerkefe forgása leállna, kapcsolja ki a készüléket, majd távolítsa el a kefe forgását akadályozó szennyeződésekét. Várjon 15 másodpercet, majd kapcsolja be újra a berendezést.

Karbantartás: Az akkumulátorok ártalmatlanítása

⚠ FIGYELMEZTETÉS

Az akkumulátor csatlakozásának bontása esetén a készülék tönkremegy és a garancia is érvényét veszti.

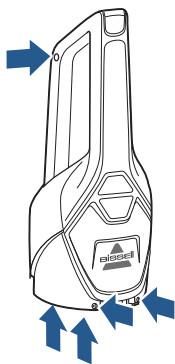

- Húzza ki a töltőt.
- Vegye ki a kézi porszívót a készülékből, majd távolítsa el a portartályt a fogantyúból.
- Csavarja ki a 2 keresztthornyos csavart, majd vegye le a búrát a kézi porszívóról.
- Csavarja ki a 2 keresztthornyos csavart a kézi porszívó burkolatából.
- Emelje le a kézi porszívó burkolatát, majd vegye ki a tolórudat.
- Csavarja ki az 5 keresztthornyos csavart a kézi porszívó oldalából.
- Távolítsa el teljes akkumulátor egységet a fedélből.
- Vágja el a nyomtatott áramköri lapnál a vezetékeket, majd szigetelőszalaggal tekerje be külön-külön a vezetékvégeket.
- Tartsa egyben az akkumulátort - NE válassza külön a cellákat. Az akkumulátorokra/elemekre vonatkozó speciális ártalmatlanítási utasításokkal kapcsolatban kövesse a helyi előírásokat.
- Vigye a terméket egy hivatalos szelektív gyűjtőhelyre.

Hibaelhárítás

FIGYELMEZTETÉS

A tűz, áramütés vagy sérülés kockázatának csökkentése érdekében a karbantartás vagy hibaelhárítás megkezdése előtt kapcsolja ki a készüléket, és húzza ki a tápkábelét a hálózati aljzathól.

Probléma	Lehetséges okok	Megoldás
A készülék nem kapcsol be	Az akkumulátor nincs teljesen feltöltve	Töltse fel az akkumulátort. Kövesse az akkumulátortöltési utasításokat, lásd az 5. oldal.
	Nem megfelelő töltőt használ	Feltétlenül csak a termékhez mellékelt töltőt használja. A levehető kézi porszívón található címkén fel van tüntetve a használható töltők listája.
A hengerkefe nem forog	A hengerkefe elakadt	Távolítsa el az akadályt. Kövesse a 10. oldalon ismertetett utasításokat
	A hengerkefét vissza kell állítani	Kövesse a 10. oldalon ismertetett utasításokat
	A hengerkefe hajtószíja elszakadt	Látogasson el a www.bissell.com címre
A porszívó gyengén szív	A portartály megtelt	Ürítse ki a portartályt
	A portartály nem megfelelően van a helyén	Helyezze el figyelmesen a portartályt, és kattanásig nyomja a helyére
	Nincs megfelelően bedugva a láb	Gondoskodjon róla, hogy a láb teljesen be legyen tolv a porszívó testébe
	A szűrők tisztításra szorulnak	Kövesse a 9. oldalon ismertetett utasításokat a szűrővel kapcsolatban
	A szűrőket cserélni kell	Látogasson el a www.bissell.com címre
	Eltömődés a lábárszen	Válassza le a lábat a készülék főegységéről, vizsgálja meg, távolítsa el az eltömődést a nyílásokból
Látható por távozik a porszívóból	A portartály megtelt szilárd szennyezőanyagokkal	Ürítse ki a portartályt
	Hiányzik a szűrő, vagy nincs megfelelően a helyén	Ellenőrizze szűrő helyzetét
	A portartály nincs megfelelően a helyén	Helyezze el figyelmesen a portartályt, és kattanásig nyomja a helyére
A porszívó töltése nem indul el	Nem megfelelő a töltő	Csak a készülékhez mellékelt töltőt használja

Ne vigye vissza a terméket a boltba.

Az útmutatóban nem szereplő karbantartási vagy szervizelési műveletet bízva hivatalos szakszervizre.

Fogyasztói garancia

A jelen garancia kizárólag az Amerikai Egyesült Államok és Kanada területén kívül érvényes. A garancia nyújtója a BISSELL International Trading Company BV („BISSELL”).

A jelen garancia nyújtója a BISSELL. A garancia bizonyos jogokat biztosít. A garanciát a törvényben meghatározott jogain kívül további előnyként nyújtjuk. Egyéb, a jogszabályokban meghatározott jogokkal rendelkezik, melyek országunként eltérők lehetnek. A törvényben előírt jogokról és jogorvoslatokról a helyi ügyfélszolgálatnál tájékozódhat. A jelen garanciában semmi sem helyettesíti vagy csökkenti a jogszabályokban meghatározott jogokat vagy jogorvoslati lehetőségeket. Ha a jelen garanciára vonatkozóan további információra van szüksége, vagy kérdése van a garanciával fedezett esetekkel kapcsolatban, kérjük, forduljon a BISSELL ügyfélszolgálatához vagy a helyi forgalmazóhoz.

A jelen garanciát az új termék eredeti vásárlójának nyújtjuk, és az nem ruházható át. A garancia érvényesítéséhez igazolnia kell a vásárlás dátumát.

Két évre szóló korlátozott garancia az eredeti vásárló általi vásárlás dátumától számítva

Az alábbi *KIVÉTELEK ÉS KIZÁRÁSOK fejezetnek megfelelően a BISSELL díjmentesen vállalja bármely hiányos vagy hibás alkatrésszel vagy termék javítását vagy cseréjét (új vagy utángyártott alkatrésszel vagy termékkel), a BISSELL döntése szerint.

A BISSELL javasolja, hogy a garanciális időszak alatt őrizze meg az eredeti csomagolást és a vásárlás dátumát igazoló bizonylatot arra az esetre, ha a szóban forgó időszak alatt garanciális igény merülne fel. Az eredeti csomagolás megőrzése hasznos lehet a visszacsomagoláshoz és a szállításhoz, azonban a garanciának nem feltétele.

Ha a terméket a BISSELL a jelen garancia keretében kicseréli, az új készülékre a jelen garanciából fennmaradó (az eredeti vásárlás időpontjától számított) időszak vonatkozik. A jelen garancia nem terjeszthető ki a készülék javítása vagy cseréje esetén.

*A GARANCIÁLIS FELTÉTELEK ALÓLI KIVÉTELEK ÉS KIZÁRÁSOK

A jelen garancia csak a személyes, háztartásban használt készülékekre vonatkozik, a kereskedelmi vagy kölcsönzési célú készülékekre nem.

A garancia nem terjed ki a kopóalkatrészekre, mint például szűrőkre, szijakra és szőrpárnákra, melyeket a felhasználónak időről időre ki kell cserélnie vagy szervizelnie kell.

Ez a garancia nem vonatkozik a szokásos kopásból vagy elhasználódásból származó károkra. A garancia nem fedezi a felhasználó vagy külső fél által okozott kárt vagy meghibásodást, mely baleset, hanyagság, visszaélés, gondatlanság vagy bármely más, a használati útmutatótól eltérő használat következménye.

Nem engedélyezett javítás (vagy annak kísérlete) esetén a jótállás érvénytelenné válnál, akár okoztak kárt ezzel a javítással vagy kísérletével, akár nem.

A termékben lévő termék címe eltávolítása vagy megrongálása, illetve olvashatatlaná tétele esetén a garancia elvesz.

AZ ALÁBBIKBAN MEGHATÁROZOTT ESETEK KIVÉTELÉVEL A BISSELL ÉS FORGALMAZÓI NEM FELELNEK SEMMIFÉLE ELŐRE NEM LÁTHATÓ VESZTESÉGÉRT VAGY KÁRÉRT, ILLETVE BÁRMILYEN VELETLENSZERŰ VAGY KÖVETKEZMÉNYES KÁRÉRT JELEN TERMÉK HASZNÁLATÁBÓL EREDŐEN, KORLÁTOZÁS NÉLKÜL IDEÉRTVE AZ ELVESZETT HASZNOT, AZ ELVESZETT ÜZLETET, AZ ÜZLETIVITEL MEGSZAKADÁSÁT, A LEHETŐSÉG ELVESZTÉSÉT, AZ AGGDOLMAT, A KÉNYELMETLENSÉGET ÉS A CSALÓDOTTSÁGOT. AZ ALÁBBIKBAN MEGHATÁROZOTT ESETEK KIVÉTELÉVEL A BISSELL FELELŐSSÉGE A TERMÉK BESZERZÉSI ÁRÁNAK MÉRTEKÉIG TERJED.

A BISSELL NEM ZÁRJA KI ÉS SEMMILYEN MÓDON NEM KORLÁTOZZA FELELŐSSÉGÉT (A) GONDATLANSÁGUNKBÓL VAGY ALKALMAZOTTAINK, ÜGYNÖKEINK VAGY ALVÁLLALKOZÓINK GONDATLANSÁGÁBÓL EREDŐ HALÁL VAGY SZEMÉLYI SÉRÜLÉS ESETÉN; (B) CSALÁS VAGY MEGTÉVEZTŐ HAMIS KÖZLÉS ESETÉN; (C) VAGY BÁRMELY MÁS ÜGYBEN, AMELY NEM ZÁRTHATÓ KI ÉS NEM KORLÁTOZHATÓ A JOGSZABÁLYOK SZERINT.

Fogyasztóvédelem

Ha BISSELL terméke szervizelésre szorul vagy garanciális igénye van akkor, kérjük lépjen kapcsolatba velünk az alábbiak szerint:

Webhely:
www.BISSELL.com

E-mail:
Customers.Bitco@bissell.com

Levélcím:
BISSELL International Trading Company B.V.
Stadhouderskade 55
1072 AB Amsterdam
Hollandia

Látogassa meg a BISSELL webhelyét: www.BISSELL.com

Ha a BISSELL munkatársaihoz fordul, tartsa kéznél a porszívó modellszámát.

Kérjük, jegyezze fel a modellszámot: _____ Kérjük, írja be a vásárlás dátumát: _____

MEGJEGYZÉS: Kérjük, tartsa meg az eredeti vásárlási bizonylatot. Ez igazolja a vásárlás dátumát garanciális igény esetén. A részleteket lásd a garanciánál.



©2017 BISSELL Homecare, Inc
Grand Rapids, Michigan
Minden jog fenntartva. Nyomtatási hely: Kína
Cikkszám: 161-2091 02/17 RevB
Látogassa meg webhelyünket: www.BISSELL.com



MULTIREACH™ ION XL

Aspirapolvere senza filo 2-in-1

GUIDA PER L'UTENTE
SERIE 1971/2048

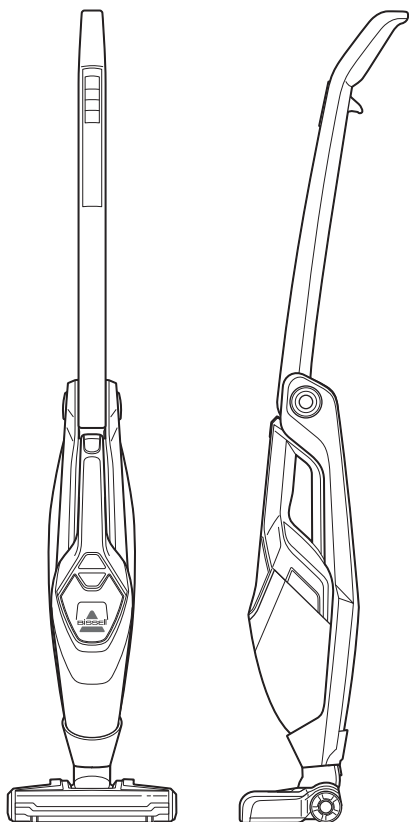

IMPORTANTI PRECAUZIONI DI SICUREZZA

LEGGERE L'INTERO MANUALE PRIMA DI UTILIZZARE PER LA PRIMA VOLTA L'ASPIRAPOLVERE

Quando si utilizza un elettrodomestico bisogna sempre osservare delle precauzioni di base tra le quali:

ATTENZIONE

PER RIDURRE IL RISCHIO DI INCENDIO, FOLGORAZIONE O INFORTUNI:

- » Non usare all'aperto o su superfici bagnate.
- » Non lasciare che venga usato come giocattolo.
- » Fare particolare attenzione quando ci sono bambini nelle vicinanze.
- » Non usare in alcun modo che non sia descritto in questo Manuale dell'utente.
- » Usare solamente accessori raccomandati dal produttore.
- » Non usare con cavo o spina danneggiata.
- » Nel caso l'elettrodomestico sia caduto, danneggiato o se è stato lasciato all'esterno o a contatto con l'acqua, deve essere riparato da un fornitore autorizzato.
- » Non tirare o trasportare con il cavo, né utilizzarlo come manico, né chiudere una porta con il filo in mezzo o tirarlo su angoli o bordi appuntiti. Non far passare l'elettrodomestico sul cavo e tenerlo

- sempre lontano da superfici calde.
- » Non staccare tirando dal cavo, ma tirando la spina.
- » Non toccare il caricatore, la presa e il terminale con mani bagnate.
- » Non caricare l'unità all'aperto.
- » Per la ricarica usare solo il caricatore fornito dal produttore.
- » Non dare fuoco all'elettrodomestico anche se danneggiato in maniera grave. Le batterie potrebbero esplodere e causare un incendio.
- » Non mettere oggetti all'interno dell'apertura.
- » Non usare nel caso un'apertura dell'aspirapolvere sia bloccata.
- » Tenere le aperture lontano da polvere, garze, peli e qualsiasi cosa che ne possa ridurre il getto d'aria.
- » Tenere capelli, vestiti, dita e altre parti del corpo lontano dall'apertura e dalle parti in movimento.
- » Usare particolare attenzione quando si puliscono le scale.
- » Non raccogliere materiali infiammabili (liquidi per accendini, benzina, cherosene ecc.) o usare in presenza di liquidi o gas esplosivi.
- » Spegner sempre l'elettrodomestico

- prima di collegarlo o scollegarlo dalla bocchetta motorizzata.
- » Non raccogliere materiali tossici (candeggina, ammoniaca, detersivi a secco, ecc.)
- » Non usare l'aspirapolvere in luoghi chiusi con presenza di gas derivanti da pittura a base d'olio, diluente nitro, alcune sostanze a prova di muffa, polvere infiammabile o altri gas esplosivi o tossici.
- » Non raccogliere oggetti duri o taglienti come vetro, chiodi, viti, monete, ecc.
- » Non raccogliere qualsiasi cosa che fuma o che sta andando a fuoco come sigarette, fiammiferi o cenere calda.
- » Non usare senza il sacchetto raccogli polvere o filtri.
- » Usare solo su superfici asciutte e al chiuso.
- » Tenere l'elettrodomestico su una superficie piana.
- » **NON FARE UN USO ECCESSIVO DELLE BATTERIE. ELIMINARE LE BATTERIE IN MANIERA CORRETTA.**

ATTENZIONE

PER RIDURRE IL RISCHIO DI FOLGORAZIONE - NON USARE ALL'APERTO O SU SUPERFICIE BAGNATE. RISCHIO D'INCENDIO O INFORTUNI PERSONALI - SENZA OPERATORE - PARTI SOSTITUIBILI INTERNE. USARE SOLAMENTE CON IL CARICATORE PRODOTTO DA SIL MODELLO SSA-340100EU per 25V, SSA-250100EU per 18V.

ATTENZIONE

NON ATTACCARE ALLA CORRENTE ELETTRICA L'ASPIRAPOLVERE FINO A QUANDO NON SI HA FAMILIARITÀ CON TUTTE LE ISTRUZIONI E LE PROCEDURE OPERATIVE.

MANTENERE QUESTE ISTRUZIONI PER FUTURE CONSULTAZIONI

Questo modello è progettato esclusivamente per un uso domestico.

Grazie per avere acquistato un MultiReach™ Ion XL!

La pulizia è la nostra passione e siamo entusiasti di offrirti uno dei nostri innovativi prodotti. Vogliamo assicurarci che il tuo aspirapolvere funzioni negli anni così come oggi, per cui questa guida contiene suggerimenti per l'uso (pagina 86), la manutenzione (pagine 87-88) e, in caso di problemi, per la loro risoluzione (pagina 89).

Prima di iniziare a funzionare, il tuo aspirapolvere necessita di qualche piccola operazione di assemblaggio, quindi sfoglia il manuale a pagina 85 per iniziare.

Che cosa contiene la confezione?



Spazzola a rullo multisuperficie



Accessorio per fessure con spazzola per polvere



Tubo di prolunga telescopico (opzionale)



Spazzola a rullo specializzata per parquet

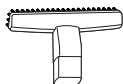

Strumento per scale e tappezzeria

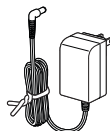

Caricabatteria

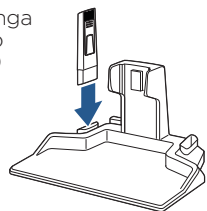

Caricabatteria con scomparto accessori

NOTA: Gli accessori standard possono variare secondo il modello.

Istruzioni per la sicurezza . . .82

Manutenzione e cura . . . 87-88

Vista del prodotto 84

Risoluzione dei problemi89

Assemblaggio85

Garanzia 90

Funzionamento86

Servizio consumatori 90

Conosci il tuo MultiReach™ Ion XL

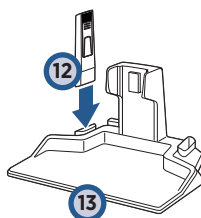
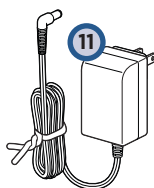
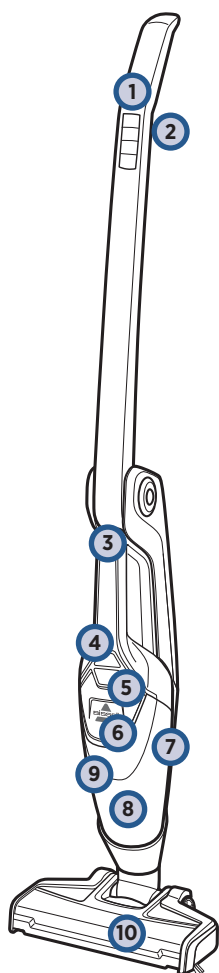

- | | | | |
|---|---|----|---|
| 1 | Controlli manuali | 7 | Aspirapolvere portatile staccabile |
| 2 | Levetta di rilascio dell'impugnatura pieghevole | 8 | Contenitore dello sporco |
| 3 | Pulsante di rilascio dell'aspirapolvere portatile | 9 | Gruppo filtro lavabile |
| 4 | Pulsante di accensione dell'aspirapolvere portatile | 10 | Piede |
| 5 | Rilascio contenitore dello sporco | 11 | Cavo del caricabatteria |
| 6 | Indicatore LED di carica | 12 | Accessorio per fessure con spazzola per polvere |
| | | 13 | Base di carica |

Carica

AVVERTENZA

Non collegare il MultiReach™ Ion XL fino a quando non hai acquisito familiarità con tutte le istruzioni e le procedure operative.



Pulsanti di controllo

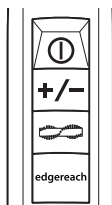

Icona di accensione = On/Off



Icona aspirazione = Controllo aspirazione



Icona spazzola = Spazzola rotante On/Off



EdgeReach = Pulizia bordi On/Off

NOTA: La spazzola rotante è ON quando viene accesa la scopa aspirante. L'accensione della spazzola a rullo (ON) può migliorare pulizia delle superfici morbide, come le moquette e pelo corto.

Display LED

Stato della batteria	Colore LED	Codici luci LED
100%	Blu	3 luci fisse per 10 minuti, quindi lampeggia una volta ogni minuto
66-99%	Blu	2 luci accese, 1 luce lampeggiante
33-65%	Blu	1 luce accesa, 1 luce lampeggiante
1-32%	Blu	1 luce lampeggiante
0%	Rosso	1 luce rapidamente lampeggiante

Utilizzo dell'impugnatura pieghevole

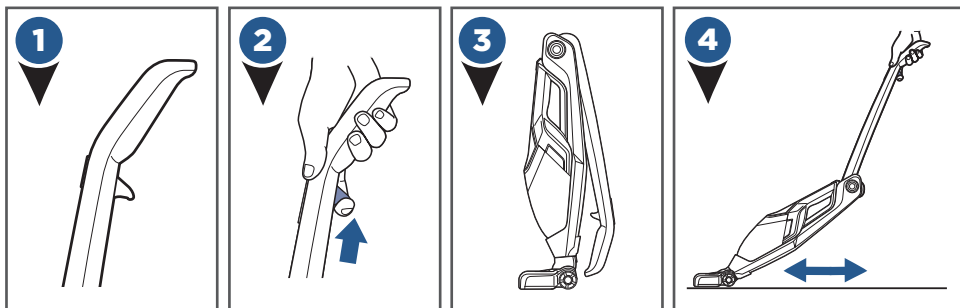

Aspirapolvere portatile rimovibile

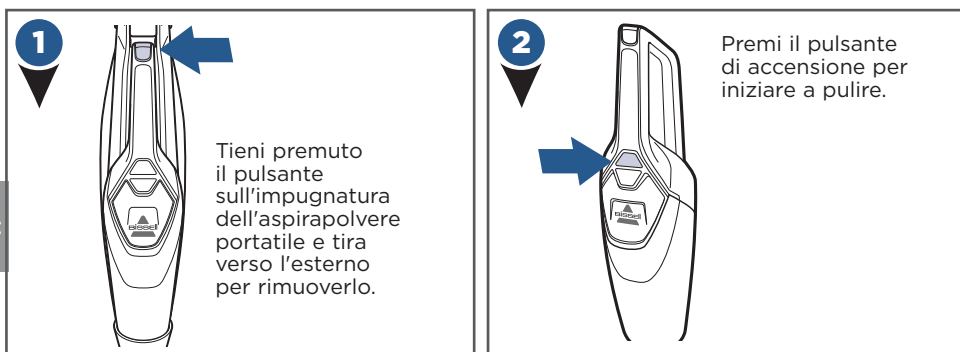

Come riporre gli accessori

(Alcuni accessori sono forniti solo con particolari modelli.)

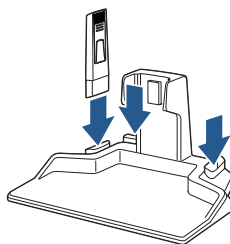

Manutenzione: Svuotamento del contenitore dello sporco

⚠ AVVERTENZA

Per ridurre il rischio di incendi, folgorazioni o infortuni, spegni l'apparecchio e stacca la spina dalla presa elettrica prima di eseguire operazioni di manutenzione o risoluzione dei problemi.



⚠ AVVERTENZA

Non azionare il MultiReach™ Ion XL con filtri umidi o bagnati, o senza filtri installati.

Manutenzione: Filtri

SUGGERIMENTO: Prima di completare le operazioni 1 - 6, può essere utile capovolgere il gruppo del filtro e osservare le parti fissate sulla parte inferiore.

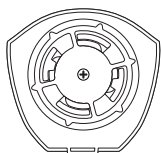

Vista della parte inferiore del filtro.

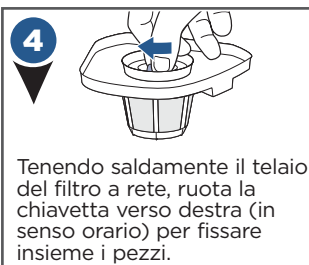
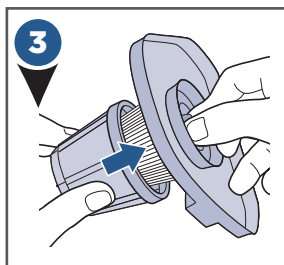
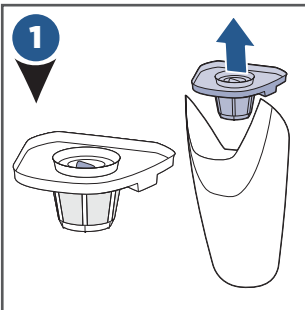

NOTA: Il filtro e il telaio possono essere sciacquati in acqua tiepida per pulirli. Il filtro e il telaio devono essere completamente asciutti prima di riutilizzarli. La pulizia del filtro dopo ogni utilizzo consente all'aspirapolvere di funzionare con prestazioni ottimali.

Manutenzione: Spazzola a rullo

AVVERTENZA

Non azionare il MultiReach™ Ion XL con filtri umidi o bagnati, o senza filtri installati.

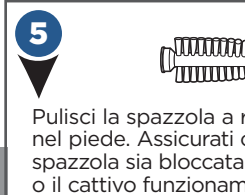
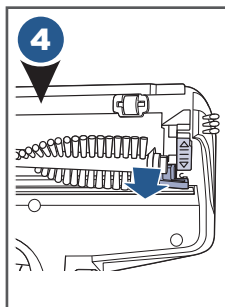
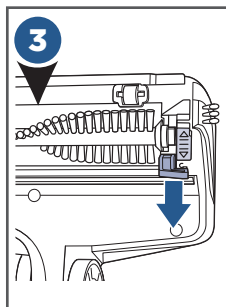
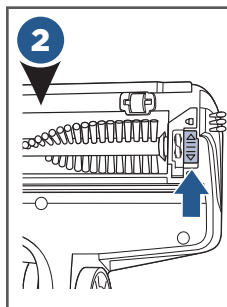
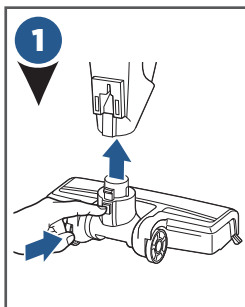

Pulisci la spazzola a rullo come richiesto e reinseriscila nel piede. Assicurati che la linguetta del coperchio della spazzola sia bloccata in posizione per evitare la rottura o il cattivo funzionamento della spazzola a rullo.

RIAVVIO DELLA SPAZZOLA A RULLO:

Se la spazzola smette di girare, spegni l'unità e rimuovi i detriti che bloccano la spazzola. Attendi 15 secondi e riavvia l'unità.

Manutenzione: Smaltimento della batterie

AVVISO

Il distacco della batteria distrugge l'apparecchio e ne invalida la garanzia.

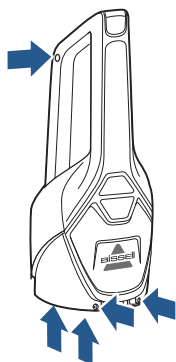

- Stacca il caricabatteria.
- Rimuovi l'aspirapolvere portatile dall'unità e stacca il contenitore dello sporco dall'impugnatura.
- Rimuovi le (2) viti Phillips e stacca lo schermo trasparente dall'aspirapolvere portatile.
- Rimuovi le (2) viti Phillips dal coperchio dell'aspirapolvere portatile.
- Solleva il coperchio dell'aspirapolvere portatile ed estrai l'asta di spinta.
- Rimuovi le (5) viti Phillips dal lato dell'aspirapolvere portatile.
- Rimuovi l'intero gruppo della batteria dalla coperta.
- Taglia i fili dalla scheda del circuito e avvolgi i capi dei fili con nastro isolante.
- Il gruppo delle batterie va tenuto unito - NON staccare le singole batterie. Per le istruzioni dettagliate di eliminazione delle batterie, segui la normativa locale.
- Porta il resto del prodotto in un punto di raccolta autorizzato per consentirne il riciclo.

Risoluzione dei problemi

AVVERTENZA

Per ridurre il rischio di incendi, folgorazioni o infortuni, spegni l'apparecchio e stacca la spina dalla presa elettrica prima di eseguire operazioni di manutenzione o risoluzione dei problemi.

Problema	Cause possibili	Rimedi
L'aspirapolvere non si accende	La batteria non è completamente carica	Caricare la batteria. Seguire le istruzioni per la ricarica della batteria a pagina 5
	È stato usato un caricabatteria non corretto	Assicurarsi di utilizzare solo il caricabatteria fornito insieme al prodotto. L'etichetta sull'impugnatura dell'aspirapolvere portatile indica il caricabatteria da utilizzare.
La spazzola a rullo non gira	La spazzola a rullo è inceppata	Rimuovere l'ostruzione. Seguire le istruzioni per a pagina 10
	Il rullo della spazzola deve essere riavviato	Seguire le istruzioni per a pagina 10
	Cinghia della spazzola a rullo rotta	Visitare www.bissell.com
Bassa potenza di aspirazione dell'aspirapolvere	Il contenitore dello sporco è pieno	Svuotare il contenitore dello sporco
	Il contenitore dello sporco non è installato correttamente	Posizionare correttamente il contenitore e farlo scattare saldamente in posizione
	Il piede è allentato	Assicurarsi che il piede sia inserito completamente nel corpo dell'unità
	I filtri devono essere puliti	Seguire le istruzioni per i filtri a pagina 9
	I filtri devono essere sostituiti	Visitare www.bissell.com
Intasamento o ostruzione nell'area del piede	Staccare il piede dal corpo principale, quindi individuare e rimuovere l'ostruzione	
Sporco visibile che fuoriesce dall'apparecchio	Il contenitore dello sporco è pieno di detriti	Svuotare il contenitore dello sporco
	Il filtro manca o non è installato correttamente	Controllare che il filtro sia installato correttamente
	Il contenitore dello sporco non è installato correttamente	Posizionare correttamente il contenitore e farlo scattare saldamente in posizione
L'aspirapolvere non si carica	Il caricabatteria non è del modello corretto	Utilizzare solo il caricabatteria fornito con la macchina

Non riportare il prodotto al punto vendita.

Qualsiasi intervento di manutenzione non indicato nel manuale deve essere eseguito da un tecnico di manutenzione autorizzato.

Garanzia per i consumatori

Questa Garanzia si applica solo al di fuori degli USA e del Canada. È offerta da BISSELL International Trading Company BV ("BISSELL").

Questa Garanzia è offerta da BISSELL. Ti concede diritti specifici. È offerta in aggiunta ai tuoi diritti di legge. In base alla legge hai anche altri diritti che possono variare da un paese all'altro. Per conoscere i tuoi diritti di legge e i relativi rimedi contattando il servizio locale di assistenza ai consumatori. Nulla di questa Garanzia sostituisce o sminuisce alcuno dei diritti o dei rimedi garantiti per legge. Se ti servono informazioni aggiuntive riguardo a questa Garanzia o devi porre domande riguardo a quanto è coperto, contatta l'Assistenza consumatori BISSELL o il tuo distributore di zona.

Questa Garanzia viene offerta all'acquirente originale del prodotto nuovo e non è trasferibile. Per la richieste di intervento in base a questa Garanzia devi essere in grado di dimostrare la data d'acquisto.

Garanzia limitata di 2 anni dalla data di acquisto da parte dell'acquirente originale

Qualora non si verificano le *ECCEZIONI ED ESCLUSIONI identificate di seguito, BISSELL riparerà o sostituirà (con componenti o prodotti nuovi o ricondizionati), a discrezione di BISSELL e senza alcun addebito, qualsiasi prodotto o componente difettoso o malfunzionante.

BISSELL raccomanda di conservare l'imballaggio originale e la prova della data d'acquisto per tutta la durata del periodo di Garanzia, qualora se ne presenti la necessità, per richiedere di interventi in Garanzia nel periodo. La conservazione dell'imballaggio originale aiuterà in qualsiasi riconfezionamento e trasporto eventualmente necessari, ma non è vincolante per la Garanzia.

Se il prodotto viene sostituito in Garanzia da BISSELL, il nuovo articolo godrà di questa Garanzia fino al resto della sua durata (calcolato dalla data dell'acquisto originale). Il periodo di questa Garanzia non sarà esteso, indipendentemente dal fatto che il prodotto sia riparato o sostituito.

*ECCEZIONI ED ESCLUSIONI DAI TERMINI DELLA GARANZIA

Questa Garanzia si applica ai prodotti per uso domestico personale e non commerciale, o a scopo di noleggio. I componenti consumabili come filtri, cinghie e cuscinetti di feltro, che devono essere sostituiti o riparati di volta in volta dall'utente, non sono coperti da questa Garanzia.

Questa Garanzia non si applica a nessun difetto derivante da normale usura e logoramento. Danni o malfunzionamenti causati dall'utente o da qualsiasi terza parte a seguito di incidente, negligenza, abuso, trascuratezza, o qualsiasi altro utilizzo non conforme alla Guida per l'utente, non è coperto da questa Garanzia.

Qualsiasi riparazione (o tentata riparazione) non autorizzata potrebbe invalidare questa Garanzia, qualora il danno sia stato causato da tale riparazione/tentata riparazione.

La rimozione o la manomissione della Targhetta identificativa del prodotto, o qualsiasi operazione che la renda illeggibile, rende non valida questa Garanzia.

SALVO COME STABILITO DI SEGUITO, BISSELL E I SUOI DISTRIBUTORI NON SARANNO RESPONSABILI DI QUALSIASI PERDITA O DANNO NON PREVEDIBILE O DI DANNI ACCIDENTALI O CONSEGUENTI DI QUALSIASI NATURA CONNESSI ALL'UTILIZZO DI QUESTO PRODOTTO INCLUSI, SENZA LIMITAZIONI, LA PERDITA DI PROFITTO, LA PERDITA DI AFFARI, L'INTERRUZIONE DELL'ATTIVITÀ AZIENDALE, LA PERDITA DI OPPORTUNITÀ, STRESS, DISAGI O FRUSTRAZIONI. SALVO COME STABILITO DI SEGUITO, LA RESPONSABILITÀ DI BISSELL NON POTRÀ SUPERARE IL PREZZO D'ACQUISTO DEL PRODOTTO.

BISSELL NON ESCLUDE NÉ LIMITA IN NESSUN MODO LA PROPRIA RESPONSABILITÀ IN CASO DI (A) MORTE O LESIONI PERSONALI CAUSATE DALLA NOSTRA NEGLIGENZA O DALLA NEGLIGENZA DEI NOSTRI DIPENDENTI, NOSTRI AGENTI O SUBAPPALTIATORI; (B) FRODE O TRAVISAMENTO FRAUDOLENTO; (C) QUALSIASI ALTRA CAUSA CHE NON POSSA ESSERE ESCLUSA O LIMITATA PER LEGGE.

Servizio consumatori

Qualora il tuo prodotto BISSELL dovesse richiedere assistenza o per qualsiasi richiesta di intervento in base alla nostra garanzia limitata, contattaci come segue:

Sito web:

www.BISSELL.com

E-mail:

Customers.Bitco@bissell.com

Per iscritto:

BISSELL International Trading Company B.V.
Stadhouderskade 55
1072 AB Amsterdam
Olanda

Visita il sito web di BISSELL: www.BISSELL.com

Quando contatti BISSELL, tieni a portata di mano il codice dell'apparecchio di pulizia.

Registra qui il codice del modello: _____ Registra qui la data d'acquisto: _____

NOTA: Conserva la ricevuta di vendita originale. Costituisce una prova della data d'acquisto in caso di richiesta di intervento in Garanzia. Per i dettagli, leggi la Garanzia.



©2017 BISSELL Homecare, Inc
Grand Rapids, Michigan
Tutti i diritti riservati. Stampato in Cina
Codice parte 161-2091 02/17 RevB
Visita il nostro sito web all'indirizzo:
www.BISSELL.com



MULTIREACH™ ION XL

2-in-1 snoerloze stofzuiger

GEBRUIKERSHANDLEIDING
1971/2048-SERIE

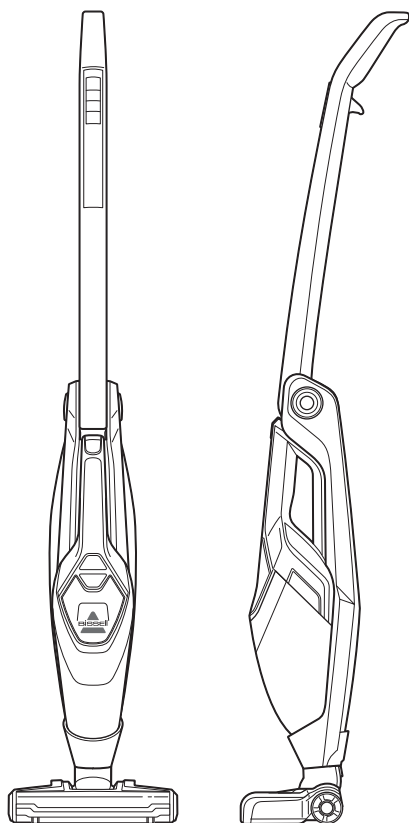

BELANGRIJKE VEILIGHEIDSINSTRUCTIES

LEES ALLE INSTRUCTIES VOOR DE INGEBRUIKNAME VAN UW STOFZUIGER

Tijdens het gebruik van een elektrisch apparaat moeten de gebruikelijke veiligheidsmaatregelen in acht worden genomen, inclusief de volgende:

WAAR-SCHUWING

VOOR HET MINIMALISEREN VAN HET RISICO OP BRAND, ELEKTRISCHE SCHOKKEN OF LETSEL:

- » Niet buitenshuis of op natte oppervlakken gebruiken.
- » Gebruik het apparaat niet als speelgoed.
- » Wees alert wanneer het apparaat gebruikt wordt door of in de buurt van kinderen.
- » Niet gebruiken voor andere doeleinden dan beschreven in deze handleiding.
- » Gebruik alleen door de fabrikant aanbevolen hulpstukken.
- » Niet gebruiken met een beschadigd snoer of beschadigde stekker.
- » Als het apparaat niet werkt zoals het zou moeten, is gevallen, beschadigd, buiten achtergelaten, of in het water gevallen, moet het worden gerepareerd door een erkende onderhoudsdienst.
- » Draag de machine niet aan het snoer, trek niet aan het snoer, gebruik het snoer niet als handvat,

zorg dat het snoer niet tussen de deur komt, trek het snoer niet langs scherpe hoeken of randen, laat de machine niet over het snoer rijden, en stel het snoer niet bloot aan warme oppervlakken.

- » Trek niet aan het snoer als u de stekker uit het stopcontact wilt halen. Om de stekker uit het stopcontact te trekken pakt u de stekker vast en niet het snoer.
- » Raak de lader, de stekker en laadstation niet met natte handen aan.
- » Laad het toestel niet buiten op.
- » Gebruik voor het opladen alleen de door de fabrikant geleverde lader.
- » Verbrand het apparaat niet, zelfs niet als het zwaar is beschadigd. De batterijen kunnen in het vuur exploderen.
- » Plaats geen voorwerpen in de opening.
- » Gebruik het apparaat niet met een verstopte opening.
- » Houd de openingen vrij van stof, pluizen, haar en alles dat de luchtstroom kan hinderen.
- » Houd haren, wijde kleding, vingers of lichaamsdelen weg bij de openingen en de bewegende delen.
- » Wees extra voorzichtig bij het reinigen van trappen.

- » Zuig geen ontvlambare of brandbare stoffen op (aanstekervloeistof, benzine, kerosine, enz.) en gebruik het apparaat niet in aanwezigheid van explosieve vloeistoffen of dampen.
- » Zet het apparaat altijd uit voordat u een gemotoriseerd mondstuk aansluit of loskoppelt.
- » Zuig geen giftig materiaal op (chloor, ammoniak, ontstopper, etc.).
- » Gebruik het apparaat niet in een afgesloten ruimte gevuld met dampen van verf op oliebasis, verfverdunner, motbestendige stoffen, brandbare stoffen, of andere explosieve en giftige dampen.
- » Zuig geen harde of scherpe voorwerpen op zoals glas, spijkers, schroeven, munten, enz.
- » Zuig niets op dat brandt of smelt, zoals sigaretten, lucifers of hete as.
- » Niet te gebruiken zonder stofkapjes of gemonteerde filters.
- » Alleen binnenshuis gebruiken op droge oppervlakken.
- » Houd het apparaat op een vlakke ondergrond.
- » **MISBRUIK DE BATTERIJ NIET. DEPONEER DE BATTERIJ CORRECT.**

WAARSCHUWING

GEBRUIK DIT APPARAAT NIET BIJEN OF OP NATTE OPPERVLAKKEN - OM HET RISICO OP EEN ELEKTRISCHE SCHOK TE VERMINDEREN. RISICO VAN BRAND OF LETSEL AAN PERSONEN - GEEN GEBRUIKER - VERVANGBARE ONDERDELEN VAN BINNEN. GEBRUIK ALLEEN MET DE LADER VERVAARDIGD DOOR SIL, MODEL SSA-340100EU voor 25v, SSA-250100EU voor 18v.

WAARSCHUWING

STEEK DE STEKKER VAN UW STOFZUIGER NIET IN HET STOPCONTACT VOORDAT U VERTROUWD BENT MET ALLE INSTRUCTIES EN OPERATIONELE PROCEDURES.

BEWAAR DEZE INSTRUCTIES VOOR TOEKOMSTIG GEBRUIK

Dit model is alleen bedoeld voor huishoudelijk gebruik.

Hartelijk dank voor het kopen van een MultiReach™ Ion XL!

Wij houden van schoonmaken en willen dan ook graag één van onze innovatieve producten met u delen. We willen er zeker van zijn dat uw stofzuiger over enkele jaren net zo goed werkt als vandaag. Daarom bevat deze handleiding tips voor gebruik (pagina 96), onderhoud (pagina's 97-98) en voor probleemoplossing (pagina 99), mocht er zich een probleem voordoen.

Er is wat montagewerk vereist voordat u uw stofzuiger aan het werk kunt zetten, dus blader naar pagina 95 en ga aan de slag!

Wat zit er in de doos?

Borstelrol voor verschillende ondergronden

Borstelrol specifiek voor hardhout

Spleetmondstuk met stofborstel

Trap- & bekledingshulpstuk

Extra lang buisverlengstuk (optioneel)

Laadadapter

Laadstation met opslag voor toebehoren

OPMERKING: standaardaccessoires kunnen per model verschillen.

Veiligheidsinstructies 92

Productweergave 94

Montage 95

Bediening 96

Onderhoud en reiniging 97-98

Probleemoplossing 99

Garantie 100

Klantenservice 100

Maak kennis met uw MultiReach™ Ion XL

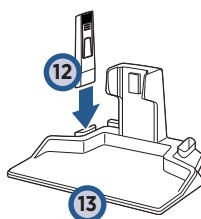
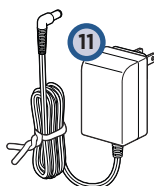
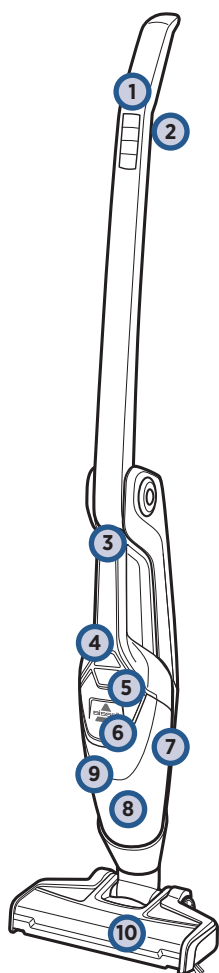

- | | | | |
|---|---|----|--------------------------------|
| 1 | Vingertipbediening | 7 | Afneembare handstofzuiger |
| 2 | Ontgrendeling voor inklapbare handgreep met 2 standen | 8 | Stofreservoir |
| 3 | Ontgrendelingsknop voor handstofzuiger | 9 | Wasbaar filtergedeelte |
| 4 | Aan/uit-knop voor handstofzuiger | 10 | Voet |
| 5 | Ontgrendeling voor stofreservoir | 11 | Laadadapter met snoer |
| 6 | Led-oplaadcontrolelampje | 12 | Spleetmondstuk met stofborstel |
| | | 13 | Laadstation |

Laden





⚠ WAARSCHUWING

Steek de stekker van uw MultiReach™ Ion XL pas in het stopcontact wanneer u vertrouwd bent met alle instructies en gebruikspedures.

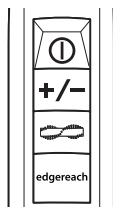

Bedieningsknoppen



-  Stroompictogram = Aan/uit
-  Zuigkrachtpictogram = Zuigkrachtregeling
-  Borstelpictogram = Borstelrol aan/uit
-  edgereach EdgeReach = Reinigen van randen aan/uit

OPMERKING: de borstelrol staat AAN wanneer de steelstofzuiger wordt ingeschakeld. Met de borstelrol AAN is het eenvoudiger om een zachte ondergrond, zoals een laagpolig tapijt, te reinigen.

Ledscherm

Batterijstatus	Led-kleur	Led-lichtcodes
100%	Blauw	3 continu brandende lampjes gedurende 10 minuten, knipperen vervolgens eenmaal per minuut
66-99%	Blauw	2 lampjes aan, 1 lampje knippert
33-65%	Blauw	1 lampje aan, 1 lampje knippert
1-32%	Blauw	1 lampje knippert
0%	Rood	1 lampje knippert snel

De inklapbare handgreep met 2 standen bedienen

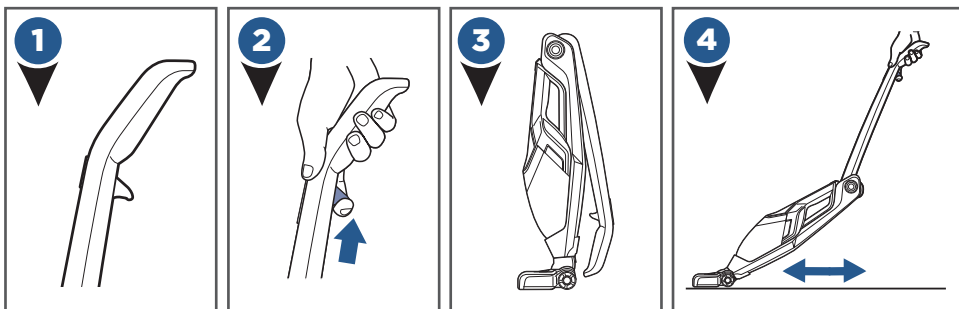

Afneembare handstofzuiger



Toebehoren en opslag (Bepaalde modellen bevatten niet alle vermelde toebehoren.)

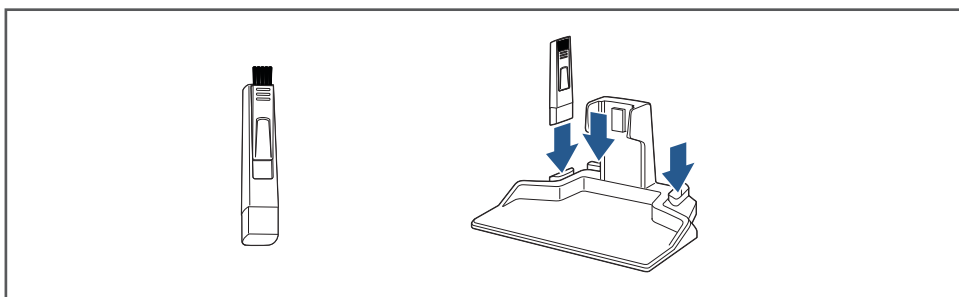

Onderhoud: het stofreservoir legen

⚠ WAARSCHUWING

Om het risico op brand, elektrische schokken of letsel te beperken, zet u de machine UIT en trekt u de stekker uit het stopcontact, voordat u met het onderhoud of de probleemoplossing begint.

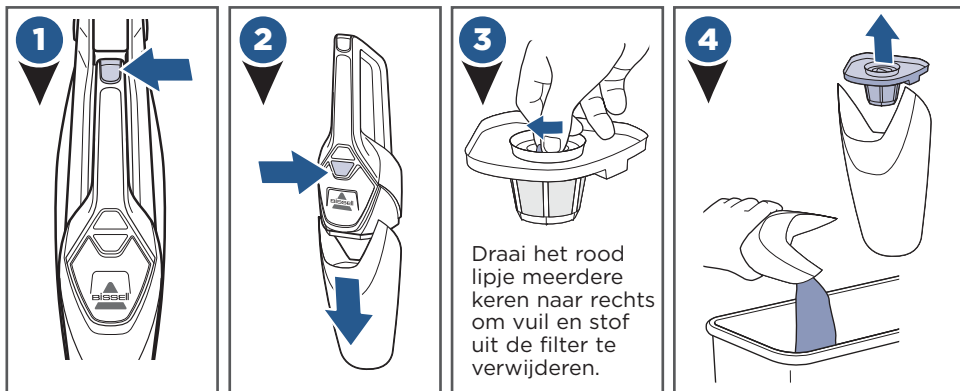

⚠ WAARSCHUWING

Gebruik uw MultiReach™ Ion XL niet met vochtige of natte filters, of zonder filter.

Onderhoud: filters

TIP: het kan nuttig zijn om het filtergedeelte ondersteboven te draaien en de vergrendelingen aan de onderkant te bekijken voordat u stappen 1 - 6 uitvoert.

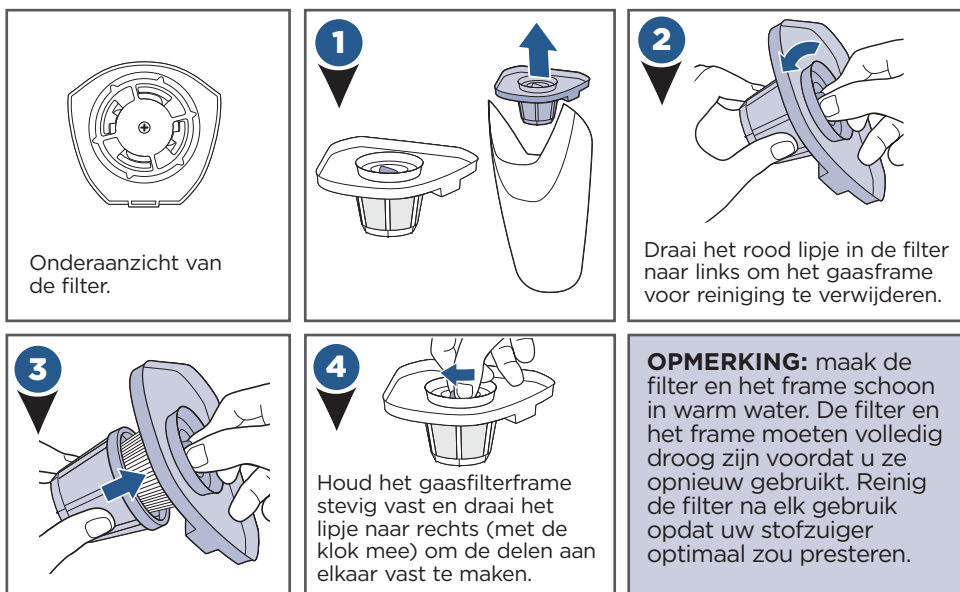

Onderhoud: borstelrol

⚠ WAARSCHUWING

Gebruik uw MultiReach™ Ion XL niet met vochtige of natte filters, of zonder filter.

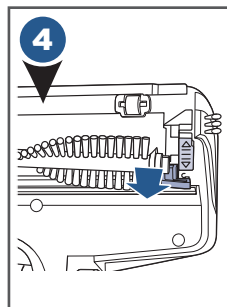
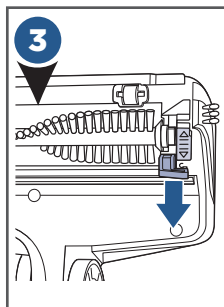
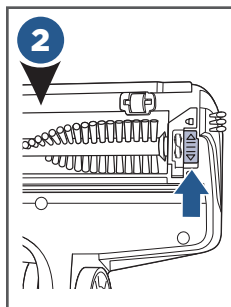
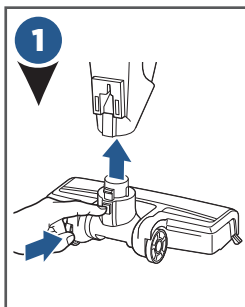

Reinig de borstel, indien nodig, en breng hem opnieuw in de voet aan. Zorg dat het lipje van de borstelrolkap opnieuw op zijn plaats komt vast te zitten om schade of een verkeerde werking van de borstelrol te vermijden.

BORSTELROL TERUGSTELLEN:

Als de borstel stopt met draaien, schakelt u het apparaat uit en verwijdert u het vuil dat de borstel blokkeert. Wacht 15 seconden en schakel het apparaat opnieuw in.

Onderhoud: de batterijen afvoeren

⚠ MEDEDELING

Het ontkoppelen van de batterij zal het apparaat onherstelbaar beschadigen en de garantie ongeldig maken.

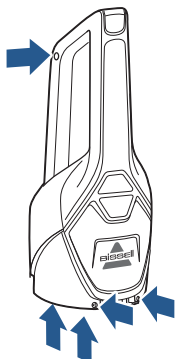

- Haal de stekker van de lader uit het stopcontact.
- Verwijder de handstofzuiger uit het apparaat en maak het stofreservoir los van het handvat.
- Draai de (2) kruiskopschroeven los en verwijder de lens van de handstofzuiger.
- Draai de (2) kruiskopschroeven los uit de kap van de handstofzuiger.
- Til de kap van de handstofzuiger op en haal de duwstang uit.
- Draai de (5) kruiskopschroeven aan de zijkant van de handstofzuiger los.
- Haal het volledig batterijgedeelte uit de kap.
- Knip de kabels van de printplaat door en wikkel isolatietape rond de uiteinden van de kabels.
- Houd de accu samen, scheid NIET tot individuele batterijen. Voor specifieke instructies over het afvoeren van batterijen, volgt u de lokale wetgeving.
- Lever het afgedankte product in bij een erkend inzamelpunt voor recycling.

Probleemoplossing

WAARSCHUWING

Om het risico op brand, elektrische schokken of letsel te beperken, zet u de machine UIT en trekt u de stekker uit het stopcontact, voordat u met het onderhoud of de probleemoplossing begint.

Probleem	Mogelijke oorzaken	Oplossingen
De stofzuiger kan niet worden ingeschakeld	De batterij is niet volledig opgeladen	Laad de batterij op. Volg de instructies voor het laden van de batterij zoals vermeld op pagina 5
	Er wordt een verkeerde lader gebruikt	Gebruik alleen de lader die met uw product is meegeleverd. Het label op de afneembare handstofzuiger vermeldt de compatibele laders.
De borstelrol draait niet rond	De borstelrol zit vast	Verwijder de obstructie. Volg de instructies op pagina 10
	De borstelrol moet worden teruggesteld	Volg de instructies op pagina 10
	De riem van de borstelrol is stuk	Ga naar www.bissell.com
De stofzuiger heeft een lage zuigkracht	Stofreservoir is vol	Leeg stofreservoir
	Stofreservoir is niet juist geïnstalleerd	Plaats het reservoir op een juiste manier en klik hem stevig op zijn plaats vast
	Voet is los	Zorg dat de voet volledig in de behuizing van het apparaat is ingebracht
	De filters moeten worden gereinigd	Volg de filterinstructies op pagina 9
	De filters zijn aan vervanging toe	Ga naar www.bissell.com
	Verstopping of obstructie in de voet	Maak de voet los van de behuizing en verwijder de verstopping uit de openingen
Zichtbaar vuil komt uit de stofzuiger	Stofreservoir is vol	Leeg stofreservoir
	De filter ontbreekt of is verkeerd geplaatst	Controleer of de filter juist is geplaatst
	Stofreservoir is verkeerd geplaatst	Plaats het reservoir op een juiste manier en klik hem stevig op zijn plaats vast
Stofzuiger laadt niet op	Niet de juiste lader	Gebruik alleen de lader die met uw apparaat is meegeleverd

Breng dit product niet terug naar de winkel.

Andere onderhouds- of reparatiewerkzaamheden, die niet in deze handleiding zijn vermeld, mogen alleen door een erkend servicecentrum worden uitgevoerd.

Garantie voor de consument

Deze Garantie is alleen buiten de VS en Canada van toepassing. De garantie wordt verstrekt door BISSELL International Trading Company BV (BISSELL).

Deze Garantie wordt verstrekt door BISSELL. De Garantie biedt u specifieke rechten. Het wordt als extra voordeel aangeboden, bovenop de rechten die u volgens de wet heeft. Volgens de wet beschikt u tevens over andere rechten, welke per land kunnen verschillen. U kunt meer informatie over uw wettelijke rechten en rechtsmiddelen bekomen door contact op te nemen met uw lokale adviesdienst voor consumenten. Niets uit deze Garantie vervangt of doet afbreuk aan uw wettelijke rechten of rechtsmiddelen. Als u meer hulp nodig heeft met betrekking tot deze Garantie of vragen heeft over wat er gedekt wordt door de Garantie, neem dan gerust contact op met de klantenservice van BISSELL of uw lokale dealer.

Deze Garantie wordt aan de oorspronkelijke koper van het nieuwe product verstrekt en is niet overdraagbaar. U moet de datum van aankoop kunnen aantonen om iets volgens deze Garantie te kunnen claimen.

Beperkte garantie van 2 jaar vanaf de datum van aankoop door de originele koper

Behoudens de *UITZONDERINGEN EN UITSLUITINGEN die hieronder zijn vermeld, zal BISSELL elk defect of verkeerd werkend onderdeel van het product gratis repareren of vervangen, naar keuze van BISSELL (door nieuwe of gereviseerde componenten of producten).

BISSELL raadt aan om de originele verpakking en het bewijs van de aankoopdatum te bewaren zolang de Garantie duurt, voor het geval u binnen die periode een claim moet indienen volgens de Garantie. De originele verpakking is handig wanneer het product opnieuw verpakt en vervoerd moet worden, maar het is geen voorwaarde voor de Garantie.

Indien er conform deze Garantie iets vervangen wordt door BISSELL, dan geldt de Garantie voor het nieuwe item alleen voor de resterende periode van deze Garantie (berekend vanaf de datum van de originele aankoop). De periode van deze Garantie wordt niet verlengd, ongeacht of uw product gerepareerd of vervangen werd.

*UITZONDERINGEN EN UITSLUITINGEN VAN DE GARANTIEVOORWAARDEN

De Garantie is van toepassing op producten die gebruikt worden voor persoonlijk huishoudelijk gebruik en niet voor commercieel gebruik of bij verhuur. Onderdelen met een beperkte levensduur, zoals filters, riemen en zwabberdoekjes, die af en toe vervangen of onderhouden moeten worden door de gebruiker, vallen niet onder deze Garantie.

Deze Garantie is niet van toepassing op gebreken die voortkomen uit slijtage. Beschadiging en slecht functioneren veroorzaakt door de gebruiker of een derde partij, ongeacht of dat het resultaat is van een ongeluk, nalatigheid, misbruik of enig andere vorm van gebruik die niet overeenstemt met de Handleiding, wordt niet gedekt door deze Garantie.

Een onbevoegde reparatie (of poging daartoe) zal deze Garantie nietig verklaren, ongeacht of de schade werd veroorzaakt door die reparatie/poging.

Verwijdering van of knoeien met het productinformatielabel op het product, of dit label onleesbaar maken, zal deze Garantie nietig verklaren.

MET UITZONDERING VAN HETGEEN HIERONDER UITEENGEZET IS, ZIJN BISSELL EN HAAR DEALERS NOCH AANSPRAKELIJK VOOR ONVOORZIEN VERLIES OF ONVOORZIENE SCHADE, NOCH VOOR INCIDENTELE SCHADE OF GEVOLGSCHADE VAN WELKE AARD DAN OOK, DIE GEPAARD GAAT MET HET GEBRUIK VAN DIT PRODUCT, INCLUSIEF MAAR ZONDER BEPERKING VAN INKOMSTENDERIVING, VERLIES VAN HANDEL, WERKONDERBREKING, GEMISTE KANSSEN, TEGENSPOED, ONGEMAK OF TELEURSTELLING. MET UITZONDERING VAN HETGEEN HIERONDER UITEENGEZET IS, REIKT BISSELLS AANSPRAKELIJKHEID NIET VERDER DAN DE AANKOOPPRIJS VAN HET PRODUCT.

BISSELL ZAL HAAR AANSPRAKELIJKHEID OP GEEN ENKELE WIJZE UITSLUITEN OF BEPERKEN VOOR (A) OVERLIJDEN OF PERSOONLIJK LETSEL VEROORZAAKT DOOR NALATIGHEID VAN ONS OF ONZE WERKNEMERS, AGENTEN OF TOELEVERANCIERS; (B) FRAUDE OF EEN FRAUDELEUZE ONUJSTE VOORSTELLING; (C) OF EEN ANDERE KWESTIE DIE VOLGENS DE WET NIET KAN WORDEN UITGESLOTEN OF BEPERKT.

Klantenservice

Als uw BISSELL-product gerepareerd moet worden of u wilt een claim indienen conform onze beperkte garantie, dan kunt u als volgt contact met ons opnemen:

Website:
www.BISSELL.com

E-mail:
Customers.Bitco@bissell.com

Per post:
BISSELL International Trading Company B.V.
Stadhouderskade 55
1072 AB Amsterdam
Nederland

Ga naar de website van BISSELL: www.BISSELL.com

Zorg dat u het modelnummer van de reiniger bij de hand hebt wanneer u contact opneemt met BISSELL.

Noteer uw modelnummer: _____ Noteer uw datum van aankoop: _____

OPMERKING: bewaar uw originele bewijs van aankoop zorgvuldig. Dit vormt het bewijs voor de aankoopdatum wanneer u een claim onder de Garantie wilt indienen. Zie Garantie voor meer informatie.



©2017 BISSELL Homecare, Inc
Grand Rapids, Michigan
Alle rechten voorbehouden. Gedrukt in China
Onderdeelnummer 161-2091 02/17 RevB
Ga naar onze website op: www.BISSELL.com



MULTIREACH™ ION XL

Trådløs 2 i 1-støvsuger

BRUKERVEILEDNING
1971/2048-SERIEN

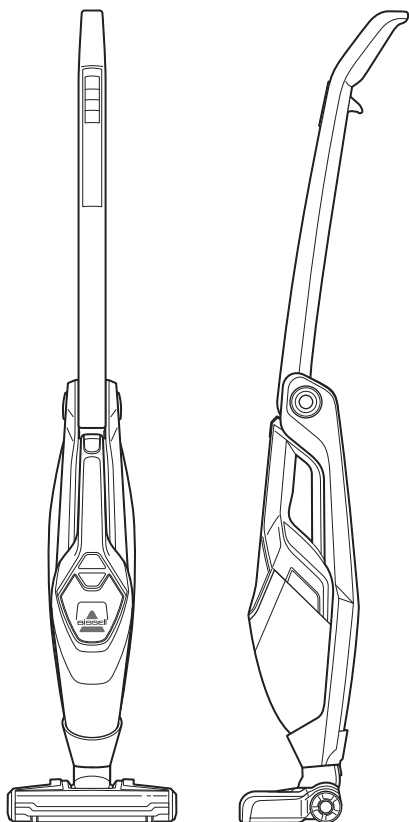

VIKTIGE SIKKERHETSINSTRUKSJONER

LES ALLE INSTRUKSENE FØR STØVSUGEREN BRUKES.

Når du bruker elektriske apparater, bør du alltid følge noen grunnleggende sikkerhetsregler, inkludert følgende:

ADVARSEL

FOR Å REDUSERE FAREN FOR BRANN, ELEKTRISK STØT ELLER SKADER:

- » Ikke bruk utendørs eller på våte flater.
- » Ikke la produktet bli brukt som et leketøy.
- » Nøye oppmerksomhet er nødvendig ved bruk av eller i nærheten av barn.
- » Ikke bruk det til andre formål enn de som er beskrevet i denne Bruksanvisningen
- » Bruk bare produsentens anbefalte tilleggsutstyr.
- » Ikke bruk dersom ledning eller kontakt er skadet.
- » Hvis apparatet ikke virker som det skal, har falt ned, blitt skadet, stått ute, eller har falt i vannet, må det repareres på et autorisert servicesenter.
- » Ikke trekk eller bær produktet etter ledningen, ikke bruk ledningen som håndtak, ikke klem ledningen i dører, eller trekk ledningen rundt skarpe kanter

eller hjørner. Ikke dra produktet over ledningen. Hold ledningen borte fra varme flater.

- » Ikke trekk ut kontakten ved å trekke i ledningen; trekk den ut ved å ta tak i støpselet, ikke ledningen.
- » Ikke håndter ladebasen, inkludert kontakten og terminalene med våte hender.
- » Ikke lad opp produktet utendørs.
- » Bruk bare laderen som følger med fra produsenten, til å lade opp.
- » Apparatet skal ikke brennes, selv om det er sterkt skadet. Batteriene kan eksplodere ved brann.
- » Ikke legg gjenstander inn i åpninger på produktet.
- » Ikke bruk dersom åpninger er blokkert.
- » Hold åpninger frie for støv, lo, hår og annet som kan redusere luftstrømmen.
- » Hold håret, løse klær, fingre, og alle deler av kroppen unna åpninger og bevegelige deler.
- » Vær ekstra forsiktig når du rengjør trapper.

- » Ikke sug opp brennbare materialer (tennvæske, bensin, parafin, etc.), eller bruk i nærheten av eksplosive væsker eller damper.
- » Slå alltid av produktet før du kobler til eller kobler ut den motoriserte dysen.
- » Ikke sug opp giftig materiale (klor, ammoniakk, avløpsrens, etc.).
- » Ikke bruk støvsugeren i trange rom fylt med damp fra oljebasert maling, lakk malingstynner, insektshemmende stoffer, brannfarlig støv, eller andre eksplosive eller giftige damper.
- » Ikke plukk opp harde eller skarpe gjenstander som glass, spiker, skruer, mynter osv.
- » Ikke sug opp noe som brenner eller ryker, slik som sigaretter, fyrstikker eller varm aske.
- » Ikke bruk produktet uten støvkoppen eller filtre på plass.
- » Bruk bare på tørre, innendørs flater.
- » Hold produktet på et jevnt underlag.
- » IKKE MISBRUK BATTERIET. KASSER BATTERIET PÅ RIKTIG MÅTE.

ADVARSEL

FOR Å REDUSERE FAREN FOR ELEKTRISK STØT - IKKE BRUK UTENDØRS ELLER PÅ VÅTE OVERFLATER. FARE FOR BRANN ELLER PERSONSKADE - INGEN BRUKER-/UTSKIFTBARE DELER PÅ INNSIDEN. BRUK BARE MED LADEREN PRODUSERT AV SIL, MODELL SSA-340100EU for 25v, SSA-250100EU for 18v.

ADVARSEL

IKKE KOBLE TIL STØVSUGEREN FØR DU ER KJENT MED ALLE INSTRUKSER OG DRIFTSPROSEDYRER.

TA VARE PÅ DISSE INSTRUKSJONENE FOR FREMTIDIG BRUK

Dette produktet er kun ment for husholdningsbruk.

Takk for kjøpet av en MultiReach™ Ion XL!

Vi elsker rengjøring og vi er glade for å dele et av våre nyskapende produkter med deg. Vi vil at støvsugeren din skal fungere like bra om flere år som den gjør i dag, så denne veiledningen har tips om bruk (side 106), vedlikehold (side 107-108) og, hvis du får problemer, feilsøking (side 109).

Støvsugeren din trenger litt montering før du kan bruke den, så bla til side 105 for å komme i gang!

Hva er det i esken?



Multi-Surface-
børsterull



Fugemunnstykke
med støvbørste



Forlengelsesstav
for høy rekkevidde
(valgfri)



Ekspertbørsterull
for harde
tregulv

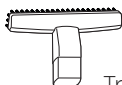

Trappe- &
Mobelverktøy

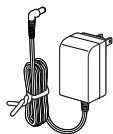

Ladeadapter

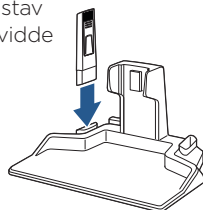

Ladesokkel
m./verktøylager

MERK: Standardtilbehøret kan variere etter modell.

Sikkerhetsinstrukser 102

Vedlikehold 107-108

Produktvisning 104

Feilsøking 109

Montering 105

Garanti 110

Bruk 106

Forbrukerkontakt 110

Bli kjent med din MultiReach™ Ion XL

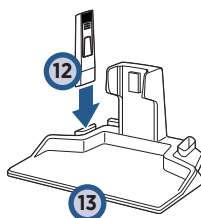
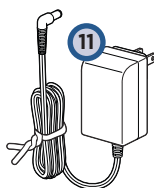
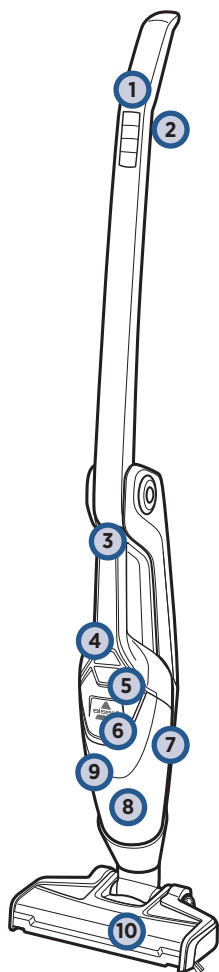

- | | | | |
|---|------------------------------------|----|-------------------------------|
| 1 | Fingertuppkontroller | 8 | Støvsamler |
| 2 | Utløser for toveisfoldende håndtak | 9 | Vaskbar filtermontering |
| 3 | Utløser for håndstøvsuger | 10 | Fot |
| 4 | Strømknapp for håndstøvsuger | 11 | Kabel for ladeadapter |
| 5 | Utløser for støvsamler | 12 | Fugemunnstykke med støvbørste |
| 6 | LED-indikatorer for lading | 13 | Ladesokkel |
| 7 | Avtakbar håndstøvsuger | | |

Lader

⚠ ADVARSEL

Ikke koble MultiReach™ Ion XL til strømmettet før du har lest alle instruksjer og bruksanvisninger.

1



Sett foten inn i støvsugeren til du hører et klikk.

2

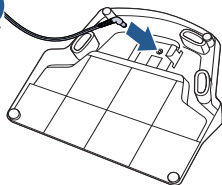

Koble ladekabelen til porten på undersiden av ladesokkelen, og kabelen til veggstøpselet.

3

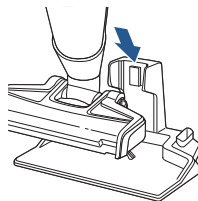

Sett støvsugeren på ladesokkelen. Pass på at LED-lysene lyser for å bekrefte at den er riktig tilkoblet.

Kontrollknapper

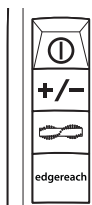

Strømikon = På/Av



Sugeikon = Sugekontroll



Børsteikon = Børsterull På/Av

edgereach

EdgeReach = Kantvask På/Av

MERK: Børsterullen er PÅ når forlengeren er PÅ. Når børsterullen er PÅ, kan dette gi bedre resultater ved vask av myke overflater, slik som tepper med kort bust.

LED-skjerm

Batteristatus	LED-farge	Koder for LED-lys
100 %	Blå	3 solide lys i 10 minutter, blinker så én gang i minuttet
66-99 %	Blå	2 lys på, 1 lys blinker
33-65 %	Blå	1 lys på, 1 lys blinker
1-32 %	Blå	1 lys blinker
0 %	Rød	1 lys blinker hurtig

Bruke toveisfoldende håndtak

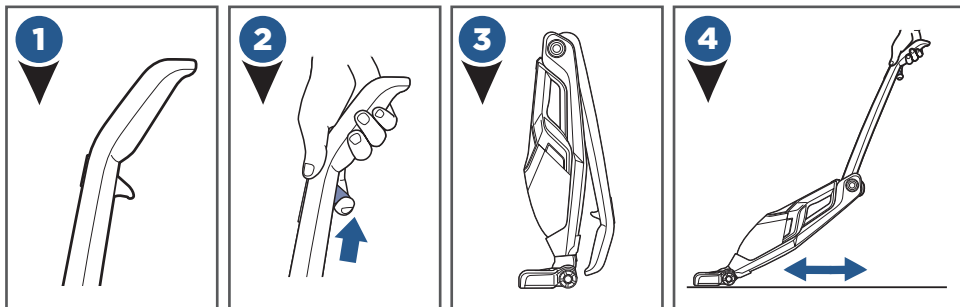

Avtakbar håndstøvsuger

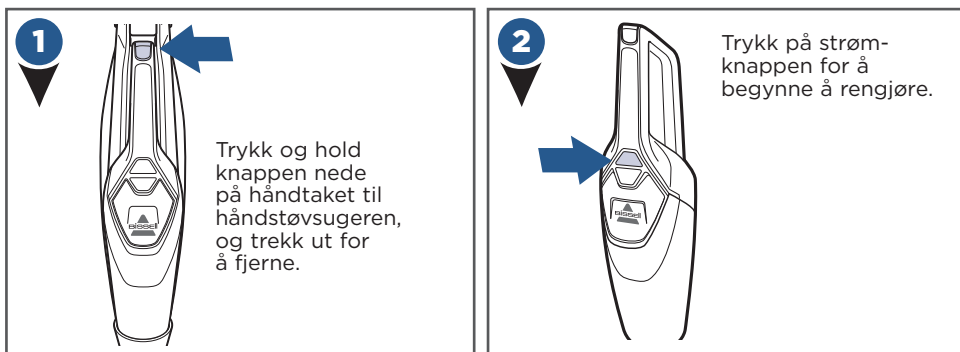

Verktøy og lagring

(Noen verktøy medfølger kun utvalgte modeller.)

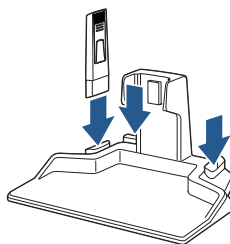

Vedlikehold: Tømme støvsamleren

⚠ ADVARSEL

For å redusere faren for brann, elektrisk støt eller skader må du slå AV strømmen og ta ut kontakten fra støpselet før du utfører vedlikehold eller feilsøking.

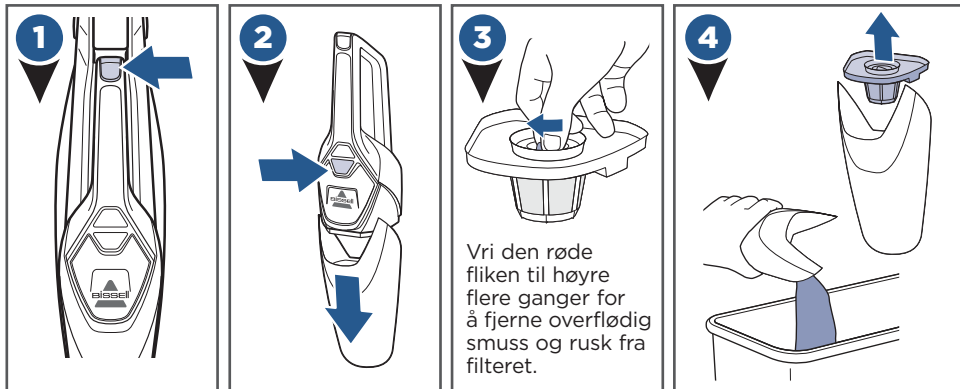

⚠ ADVARSEL

Ikke bruk MultiReach™ Ion XL med fuktige eller våte filtre, eller helt uten filter.

Vedlikehold: Filter

TIPS: Det kan være lurt å snu filtermonteringen opp-ned og se på undersiden av de låsende delene før du gjennomfører trinn 1-6.

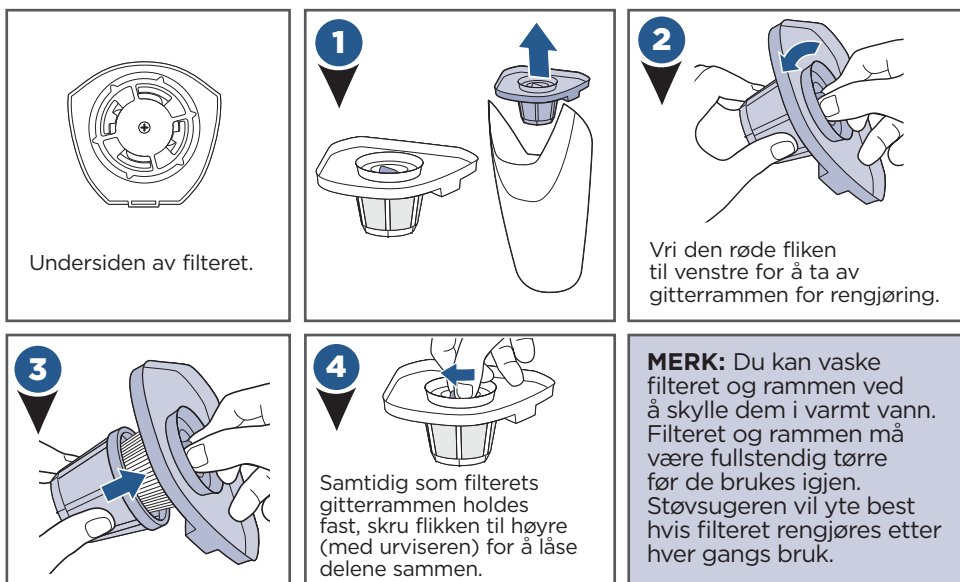

Vedlikehold: Børsterull

⚠ ADVARSEL

Ikke bruk MultiReach™ Ion XL med fuktige eller våte filtre, eller helt uten filter.

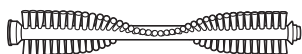
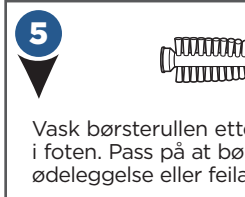
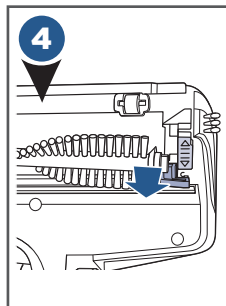
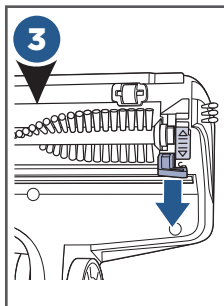
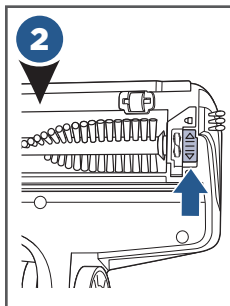
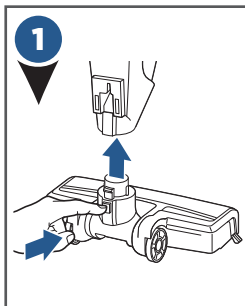

Vask børsterullen etter behov, og sett den tilbake i foten. Pass på at børsterullen er låst fast, for å unngå ødeleggelse eller feilaktig bruk.

TILBAKESTILLE BØRSTERULL:

Hvis børsten slutter å snurre, skru av enheten og fjern rusk som blokkerer børsten. Vent 15 sekunder og skru enheten på igjen.

Vedlikehold: Kassering av batterier

⚠ MERK

Frakobling av batteriet ødelegger apparatet og ugyldiggjør garantien.

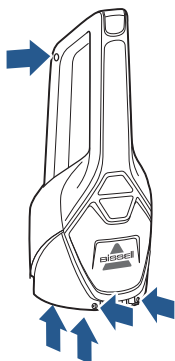

- Koble fra laderen.
- Fjern håndstøvsugeren fra enheten og fjern støvsamleren fra håndtaket.
- Fjern (2) Philips-skruer og ta linsen av håndstøvsugeren.
- Fjern (2) Philips-skruer fra dekslet på håndstøvsugeren.
- Løft dekslet av håndstøvsugeren og ta ut skyvestangen.
- Fjern (5) Philips-skruer fra siden av håndstøvsugeren.
- Fjern hele batterimonteringen fra dekslet.
- Klipp ledningene vekk fra kretskortet og pakk endene av ledningene inn i isolasjonstape.
- Hold batteripakken sammen. IKKE del den i individuelle batterier. For spesifikk informasjon om kassering av batterier må du følge lokale forskrifter.
- Kasser resten av produktet ved et offentlig innsamlingssted for resirkulering.

Feilsøking

ADVARSEL

For å redusere faren for brann, elektrisk støt eller skader må du slå av strømmen og ta ut kontakten fra støpselet før du utfører vedlikehold eller feilsøking.

Problem	Mulige årsaker	Løsninger
Støvsugeren slår seg ikke på	Batteriet er ikke fulladet	Lad batteriet. Følg instruksjonene på side 5 om lading av batteriet
	Feil lader brukes	Sørg for å bruke laderen som ble levert sammen med produktet. Merket på den avtakbare håndstøvsugeren nevner hvilken lader som kan brukes.
Børsterullen går ikke rundt	Børsterull er tilstoppet	Fjern hindringen. Følg instruksjonene på side 10
	Børsterullen må tilbakestilles	Følg instruksjonene på side 10
	Børsterullen har ødelagt belte	Gå til www.bissell.com
Støvsugeren suger dårlig	Støvsamleren er full	Tøm støvsamleren
	Støvsamleren er ikke satt inn riktig	Fest samleren riktig og knepp den ordentlig på plass
	Foten er løs	Sørg for at foten sitter fullstendig i enheten
	Filter behøver rengjøring	Følg instruksjoner for filter på side 9
	Filter må byttes	Gå til www.bissell.com
Tilstopning eller hindring i fotområde	Ta foten av hovedapparatet. Let så etter og fjern tilstoppinger i åpningene	
Synlig skitt forbigås av støvsugeren	Støvsamleren er full av rusk	Tøm støvsamleren
	Filteret mangler eller er montert feil	Sjekk filteret for riktig montering
	Støvsamleren er montert feil	Fest samleren riktig og knepp den ordentlig på plass
Støvsugeren lader ikke	Feil lader	Bruk kun laderen som ble levert med maskinen

Ikke returner produktet til utsalget.

Annet vedlikehold eller servicearbeid som ikke er inkludert i manualen, må utføres av en autorisert servicerepresentant.

Forbrukergaranti

Denne garantien gjelder bare utenfor USA og Canada. Den gis av BISSELL International Trading Company BV ("BISSELL").

Denne garantien tilbys av BISSELL. Den gir deg bestemte rettigheter. Den tilbys som en ekstra garanti i tillegg til rettighetene dine ifølge loven. Du har også andre rettigheter i henhold til loven, som kan variere fra land til land. Du får mer informasjon om dine juridiske rettigheter ved å ta kontakt med forbrukerrådet. Ingenting i denne garantien erstatter eller begrenser noen av dine rettigheter i henhold til loven. Hvis du trenger mer informasjon om denne garantien, eller har spørsmål om hva den dekker, kan du ta kontakt med BISSELL Consumer Care eller din lokale forhandler.

Denne garantien gis til den som opprinnelig kjøpte produktet nytt, og kan ikke overdras. Du må kunne bevise kjøpsdatoen for å fremsette krav under denne garantien.

Begrenset toårs garanti fra kjøpsdato for førstegangskjøper

Underlagt *UNNTAK OG FRASKRIVELSE beskrevet nedenfor, vil BISSELL uten omkostninger til deg reparere eller erstatte (med nye eller reproduserte komponenter eller produkter) deler eller produkter med defekter eller funksjonsfeil, etter BISSELLS eget skjønn.

BISSELL anbefaler at originalemballasjen og beviset på kjøpsdatoen oppbevares så lenge garantiperioden gjelder, i tilfelle det blir behov for å fremsette garantikrav i løpet av garantiperioden. Bevaring av originalemballasjen forenkler eventuell pakking og transport, men er ikke noe krav i henhold til garantien.

Hvis produktet ditt erstattes av BISSELL under denne garantien, drar den nye varen nytte av den gjenstående garantiperioden (som beregnes fra datoen for det opprinnelige kjøpet). Denne garantiperioden skal ikke utvides selv om produktet repareres eller erstattes.

*UNNTAK FRA GARANTIBESTEMMELSENE

Denne garantien gjelder produkter til personlig husholdningsbruk, og som ikke brukes til kommersielle formål eller til utleie. Forbruksmaterieil som filtre, belter og mopper, som må erstattes eller utføres service på fra tid til annen, dekkes ikke av denne garantien.

Denne garantien gjelder ikke eventuelle defekter som oppstår som følge av normal slitasje. Skader eller funksjonsfeil som forårsakes av brukeren eller en tredjepart som følge av en ulykke, uaktsomhet, misbruk eller annen bruk som ikke er i samsvar med brukerhåndboken, dekkes ikke av denne garantien.

Alle uautoriserte reparasjoner (eller forsøk på reparasjoner) kan ugyldiggjøre denne garantien, uansett om skaden er forårsaket av denne reparasjonen eller forsøket på reparasjon eller ikke.

Hvis typeskiltet på produktet fjernes eller gjøres uleselig, blir denne garantien ansett som ugyldig.

MED UNNTAK AV DET SOM ER ANGITT NEDENFOR, ER IKKE BISSELL ELLER DETS FORHANDLERE ANSVARLIGE FOR NOE TAP ELLER NOEN UFØRUTSETT SKADE, ELLER FOR TILFELDIGE SKADER ELLER FØLGESKADER AV NOE SLAG, KNYTTET TIL BRUKEN AV DETTE PRODUKTET, INKLUDERT OG UTEN BEGRENSNINGER, TAP AV INNETKT ELLER VIRKSOMHET, AVBRUDD I FORRETNINGSDRIFT, TAPTE MULIGHETER, UBEHAG, ULEILIGHET ELLER SKUFFELSE. MED UNNTAK AV DET SOM ER ANGITT NEDENFOR, SKAL IKKE BISSELLS ANSVAR OVERGÅ PRODUKTETS KJØPSPRIS.

BISSELL VIL IKKE PÅ NOEN MÅTE UTELUKKE ELLER BEGRENSE SITT ANSVAR FOR (A) DØDSFALL ELLER PERSONSKADER SOM SKYLDES VÅR FORSØMMELSE ELLER FORSØMMELSE HOS VÅRE ANSATTE, AGENTER ELLER UNDERLEVERANDØRER, (B) BEDRAGERI ELLER BEDRAGERSK FORLEDELSE ELLER (C) NOEN ANDRE FORHOLD SOM IKKE KAN UTELUKKES ELLER BEGRENSES I HENHOLD TIL LOVEN.

Forbrukerkontakt

Hvis BISSELL-produktet ditt trenger service eller hvis du ønsker å fremsette krav under den begrensede garantien, tar du kontakt på følgende måter:

Nettsted:

www.BISSELL.com

E-post:

Customers.Bitco@bissell.com

Skriftlig:

BISSELL International Trading Company B.V.
Stadhouderskade 55
1072 AB Amsterdam
Nederland

Besøk BISSELLs nettsted: www.BISSELL.com

Ha modellnummeret på støvsugeren klart når du tar kontakt med BISSELL.

Noter modellnummeret ditt: _____ Noter kjøpsdatoen: _____

MERK: Behold den originale kvitteringen for kjøpet. Den beviser kjøpsdatoen i tilfelle du ønsker å fremsette et garantikrav. Se garantien for flere opplysninger.



©2017 BISSELL Homecare, Inc.
Grand Rapids, Michigan
Med enerett. Trykt i Kina.
Delenummer 161-2091 02/17 RevB
Besøk nettstedet vårt på: www.BISSELL.com



MULTIREACH™ ION XL

Odkurzacz
beprzewodowy 2-w-1

INSTRUKCJA OBSŁUGI
SERIA 1971/2048

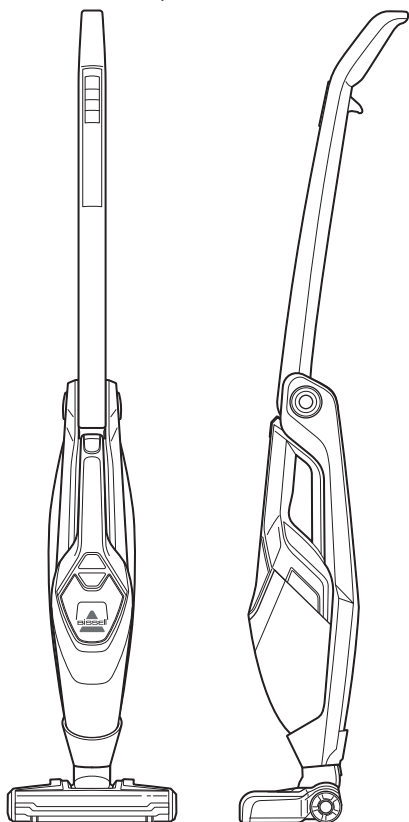

WAŻNE INSTRUKCJE BEZPIECZEŃSTWA

PRZED UŻYCIEM ODKURZACZA, PRZECZYTAJ WSZELKIE INSTRUKCJE.

Używając urządzenia elektryczne należy przestrzegać podstawowych zasad bezpieczeństwa, włącznie z następującymi zasadami:

OSTRZEŻENIE

ABY ZMNIJSZYĆ RYZYKO OGNIA, PORAŻENIA PRĄDEM LUB OBRAŻENIA CIAŁA:

- » Nie używaj na zewnątrz pomieszczeń lub na wilgotnych powierzchniach.
- » Nie pozwalaj na użycie jako zabawki.
- » W przypadku użycia w obecności dzieci, należy zachować szczególną ostrożność.
- » Nie używaj do celów innych, niż przeznaczono w niniejszej Instrukcji Użytkownika.
- » Używaj tylko akcesoriów zalecanych przez producenta.
- » Nie używaj, kiedy jest uszkodzony przewód lub wtyczka.
- » Kiedy urządzenie nie działa tak, jak powinno, upadło z wysokości, zostało uszkodzone, było pozostawione na zewnątrz wpadło do wody – oddaj do naprawy do autoryzowanego warsztatu.
- » Nie pociągaj, ani nie przenoś za przewód, nie używaj przewodu, jako uchwytu, nie przygniataj go drzwiami, ani nie zginaj pod ostrym kątem na brzegach lub krawędziach. Nie najeżdżaj na przewód. Nie wystawiaj przewodu na działania gorących powierzchni.

- » Nie wyciągaj wtyczki trzymając za przewód. Aby wyjąć wtyczkę, trzyma ją, nie za przewód.
- » Nie dotykaj ładowarki oraz wtyczki ładowania i stacji ładowania mokrymi rękami.
- » Nie ładuj urządzenia na zewnątrz pomieszczeń.
- » Do ładowania używaj tylko ładowarki dostarczonej przez producenta.
- » Nie wkładaj do ognia nawet, jeśli urządzenie jest poważnie uszkodzone. W ogniu baterie mogą eksplodować.
- » Nie wkładaj przedmiotów w otwory urządzenia.
- » Nie używaj, kiedy otwory urządzenia są zasłonięte.
- » Otwory wentylacyjne powinny być wolne od kurzu, kłaków, włosów i innych przedmiotów, które mogą ograniczyć przepływ powietrza.
- » Nie zbliżaj włosów, luźnych części ubrania, palców i innych części ciała do otworów i części ruchomych.
- » Podczas czyszczenia schodów zachowaj szczególną ostrożność.
- » Nie sprzątaj łatwopalnych materiałów (gaz do zapalniczek, benzyna, nafta, itp.), ani nie używaj urządzenia w obecności wybuchowych materiałów lub oparów.

- » Przed założeniem lub odłączeniem ruchomej dyszy, zawsze wyłącz urządzenie.
- » Nie sprzątaj łatwopalnych materiałów (wybielacz, amoniak, soda kaustyczna, itp.).
- » Nie używaj odkurzacza w niewietrzonych pomieszczeniach, gdzie unoszą się opary olejnych farb podkładowych, rozpuszczalników, substancji zwalczających ćmy, unosi się łatwopalny kurz lub inne opary wybuchowe lub toksyczne.
- » Nie wciągaj do odkurzacza twardych lub ostrych przedmiotów, takich jak szkło, gwoździe, wkręty, monety, itp.
- » Nie sprzątaj niczego, co się pali lub dymi, jak niedopałki papierosów, zapaliki, lub gorące popioły.
- » Nie używaj bez pokrywy komory zbiorczej lub założonych filtrów.
- » Używaj tylko na suchych powierzchniach, wewnątrz budynku.
- » Nie używaj na powierzchniach pochytych.
- » NIE KORZYSTAĆ Z BATERII NIEZGODNIE Z JEJ PRZEZNACZENIEM. BATERIE WYRZUCIĆ W SPOSÓB WŁAŚCIWY.

OSTRZEŻENIE

ABY ZMINIMALIZOWAĆ NIEBEZPIECZEŃSTWO PORAŻENIA PRĄDEM – NIE KORZYSTAĆ NA ZEWNĄTRZ LUB NA MOKRYCH POWIERZCHNIACH. Z UWAGI NA NIEBEZPIECZEŃSTWO POŻARU LUB ZRANIENIA OSÓB – W ŚRODKU BRAK CZĘŚCI DO WYMIANY – PRZEZ UŻYTKOWNIKA. UŻYWAĆ TYLKO Z ŁADOWARKĄ WYPRODUKOWANĄ PRZEZ SIŁ, MODEL SSA-340100EU dla 25v, SSA-250100EU dla 18v.

OSTRZEŻENIE

NIE PODŁĄCZAĆ ODKURZACZA DO ŹRÓDŁA ZASILANIA DOPÓKI UŻYTKOWNIK NIE ZAPOZNA SIĘ ZE WSZYSTKIMI INSTRUKCJAMI I ZASADAMI OBSŁUGI.

PRZECHOWUJ NINIEJSZE INSTRUKCJE CELEM PRZYSZŁYCH ZASTOSOWAŃ

To urządzenie jest przeznaczone wyłącznie do zastosowań domowych.

Dziękujemy za zakup MultiReach™ Ion XL!

Sprzątanie to nasza pasja, zatem cieszymy się, że możemy udostępnić jeden z naszych innowacyjnych produktów. Zależy nam, aby urządzenie za kilka lat działało tak dobrze jak dziś, dlatego też ta instrukcja zawiera wskazówki na temat użytkowania (strona 116), konserwacji (strony 117-118) oraz usuwania usterek w przypadku wystąpienia problemów (strona 119).

Odkurzacz wymaga montażu przed eksploatacją, dlatego też przejdź do strony 115 i zaczynamy!

Zawartość zestawu



Szczotka rolkowa do różnych powierzchni



Szczotka rolkowa do drewna twardego



Końcówka szczelinowa ze szczotką do kurzu

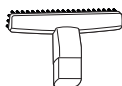

Narzędzie do czyszczenia schodów i tapicerki

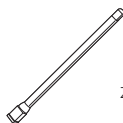

Teleskopowy kij o dużym zasięgu (opcja)

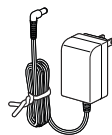

Ładowarka

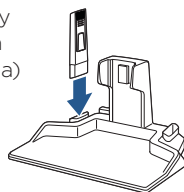

Baza ładująca z pojemnikiem na końcówki

UWAGA: Standardowe akcesoria mogą różnić się w zależności od modelu.

Instrukcje bezpieczeństwa 112

Widok urządzenia 114

Montaż 115

Eksploatacja 116

Konserwacja i pielęgnacja 117-118

Rozwiązywanie problemów 119

Gwarancja 120

Centrum Obsługi Klienta 120

Poznaj swój MultiReach™ Ion XL

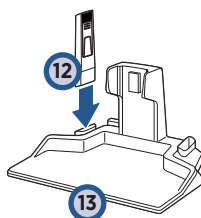
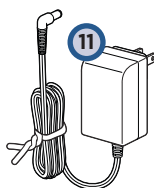
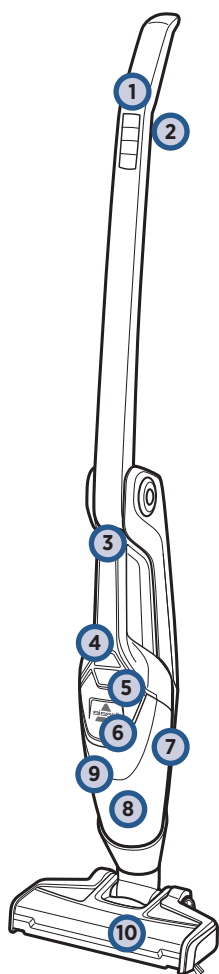

- 1 Przyciski
- 2 Przełącznik do odłączania uchwytu składanego w dwu kierunkach
- 3 Przycisk do odłączania odkurzacza ręcznego
- 4 Przycisk do włączania zasilania odkurzacza ręcznego
- 5 Przycisk do odłączania pojemnika na kurz
- 6 Dioda ładowania
- 7 Wyjmowany odkurzacz ręczny
- 8 Pojemnik na kurz
- 9 Zestaw filtrów nadający się do mycia
- 10 Część dolna
- 11 Kabel do ładowania
- 12 Końcówka szczelinowa ze szczotką do kurzu
- 13 Stacja dokująca

Ładowanie

⚠️ OSTRZEŻENIE

Nie podłączać MultiReach™ Ion XL do prądu przed zapoznaniem się ze wszystkimi wskazówkami i instrukcjami obsługi.

1

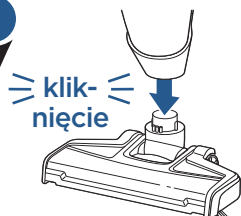

Połącz część dolną odkurzacza z jego główną częścią, aż usłyszysz kliknięcie.

2

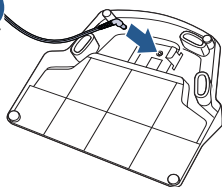

Podłącz kabel do ładowania do portu na spodzie bazy ładującej i podłącz kabel do gniazdka elektrycznego.

3

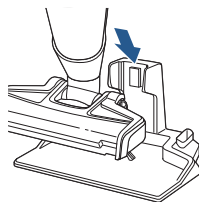

Umieść odkurzacza na stacji ładującej. Upewnij się, że diody LED się świecą - oznacza to, że jest on odpowiednio podłączony.

Przyciski kontroli

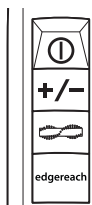

Ikona zasilania = Wł./Wył.



Ikona ssania = kontrola ssania



Ikona szczotki = Wł./Wył. szczotkę rolkową



EdgeReach = Wł./Wył. czyszczenie krawędzi

UWAGA: Szczotka rolkowa będzie WŁĄCZONA, kiedy WŁĄCZYSZ odkurzacza. WŁĄCZENIE szczotki rolkowej może pomóc w czyszczeniu miękkich powierzchni, takich jak dywany z krótkim włosiem.

Wyświetlacz LED

Stan akumulatorów	Kolor diod LED	Komunikaty diod LED
100%	Niebieski	3 diody świecące stale przez 10 minut, następnie miganie raz na minutę
66-99%	Niebieski	2 diody włączone, 1 dioda miga
33-65%	Niebieski	1 dioda włączona, 1 dioda miga
1-32%	Niebieski	1 dioda miga
0%	Czerwony	1 dioda miga szybko

Obsługa uchwyty składanego w dwóch kierunkach

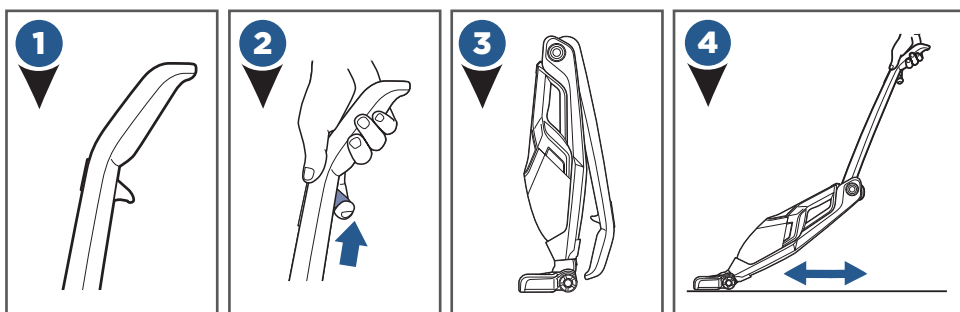

Wyjmowany odkurzacz ręczny



Narzędzia i przechowywanie

(Niektóre narzędzia są dołączone tylko do wybranych modeli).

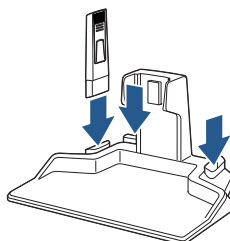

Konserwacja: Opróżnianie pojemnika na kurz

⚠ OSTRZEŻENIE

Aby zmniejszyć ryzyko pożaru, porażenia prądem lub obrażeń ciała, należy WYŁĄCZYĆ zasilanie i wyjąć wtyczkę z gniazdka elektrycznego przed przystąpieniem do konserwacji lub rozwiązywania problemów.



⚠ OSTRZEŻENIE

Nie należy używać odkurzacza MultiReach™ Ion XL z wilgotnymi lub mokrymi filtrami albo bez filtrów.

Konserwacja: Filtry

WSKAZÓWKA: Przed przeprowadzeniem kroków 1 - 6 warto odwrócić zestaw filtrów do góry nogami i przyrzeć się zamknięciom na jego spodzie.

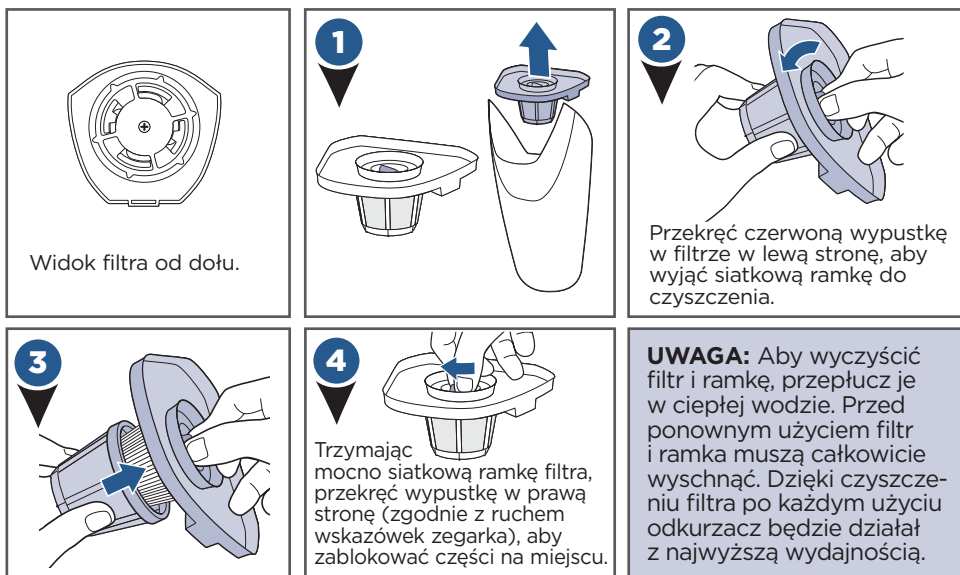

Konserwacja: Szczotka rolkowa

⚠ OSTRZEŻENIE

Nie należy używać odkurzacza MultiReach™ Ion XL z wilgotnymi lub mokrymi filtrami albo bez filtrów.

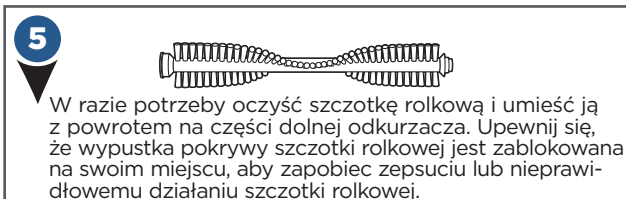
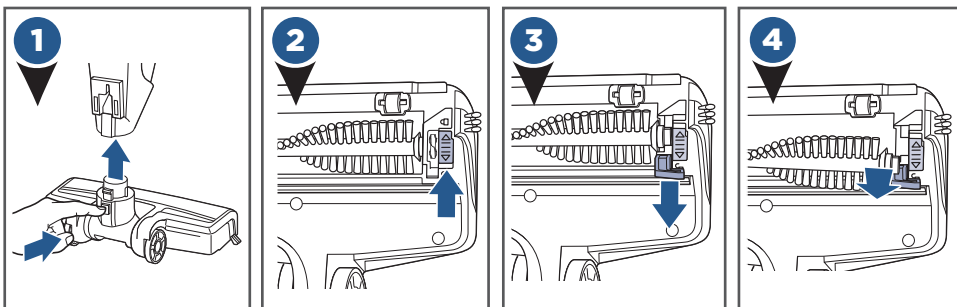

RESET SZCZOTKI ROLKOWEJ:

Jeśli szczotka przestanie się obracać, wyłącz odkurzacze i usuń śmieci blokujące szczotkę. Odczekaj 15 sekund i włącz urządzenie ponownie.

Konserwacja: Usuwanie akumulatora

⚠ UWAGA

Odłączenie akumulatora spowoduje zniszczenie urządzenia i unieważni gwarancję.

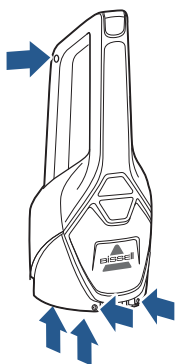

- Odłącz ładowarkę.
- Odłącz odkurzacze ręczny z urządzenia i zdejmij pojemnik na kurz z uchwytu.
- Wyjmij (2) śruby krzyżakowe i zdejmij soczewkę z odkurzacza ręcznego.
- Wyjmij (2) śruby krzyżakowe z pokrywy odkurzacza ręcznego.
- Podnieś pokrywę odkurzacza ręcznego i wyjmij drążek.
- Wyjmij (5) śrub krzyżakowych z boku odkurzacza ręcznego.
- Wyjmij z pokrywy cały zestaw akumulatorowy.
- Odetnij przewody od PCB i zabezpiecz ich końce taśmą izolacyjną.
- Trzymaj zestaw akumulatorów razem – NIE rozdzielaj poszczególnych akumulatorów. Podczas wyrzucania akumulatorów przestrzegaj lokalnych przepisów.
- Przekaż pozostałości produktu do oficjalnego punktu ich zbiórki, aby zostały poddane recyklingowi.

Rozwiązywanie problemów

OSTRZEŻENIE

Aby zmniejszyć ryzyko pożaru, porażenia prądem lub obrażeń ciała, należy **WYŁĄCZYĆ** zasilanie i wyjąć wtyczkę z gniazdka elektrycznego przed przystąpieniem do konserwacji lub rozwiązywania problemów.

Problem	Możliwa przyczyna	Środki zaradcze
Nie można włączyć urządzenia	Akumulator nie jest w pełni naładowany	Naładuj akumulator. Postępuj zgodnie z instrukcją ładowania akumulatora na stronie 5
	Wykorzystywana jest zła ładowarka	Używaj wyłącznie ładowarki dostarczonej wraz z produktem. Lista odpowiednich ładowarek jest przedstawiona na etykiecie umieszczonej na zdejmowanym odkurzaczu ręcznym.
Szczotka nie obraca się	Szczotka się zacięła	Usuń przeszkodę. Postępuj zgodnie z instrukcją na stronie 10
	Należy zresetować szczotkę	Postępuj zgodnie z instrukcją na stronie 10
	Przerwany pas szczotki	Odwiedź www.bissell.com
Odkurzacze słabo ciągnie	Pojemnik na kurz jest pełny	Opróżnij pojemnik na kurz
	Pojemnik na kurz nie jest odpowiednio założony	Odpowiednio ustaw pojemnik i wciśnij dokładnie na miejsce
	Część dolna jest luźna	Upewnij się, że część dolna jest właściwie przymocowana do głównej części urządzenia
	Filtry należy wyczyścić	Postępuj zgodnie z instrukcją dotyczącą filtrów na stronie 9
	Należy wymienić filtry	Odwiedź www.bissell.com
	Blokada lub przeszkoda w dolnej części	Odłącz dolną część od części głównej, obejrzyj ją i usuń blokadę z otworów
Z odkurzacza wydostaje się widoczny kurz	Pojemnik na kurz jest pełny śmieci	Opróżnij pojemnik na kurz
	Nie ma filtra lub jest on zamontowany nieprawidłowo	Sprawdź, czy filtr jest zamontowany prawidłowo
	Pojemnik na kurz jest zamontowany nieprawidłowo	Odpowiednio ustaw pojemnik i wciśnij dokładnie na miejsce
Odkurzacze się nie ładuje	Podłączona jest niewłaściwa ładowarka	Korzystaj wyłącznie z ładowarki dołączonej do urządzenia

Prosimy nie zwracać tego produktu do sklepu.

Inne rodzaje konserwacji lub serwisu, niezawarte w instrukcji, powinien przeprowadzać upoważniony przedstawiciel serwisowy.

Gwarancja konsumentka

Gwarancja ma zastosowanie wyłącznie poza USA i Kanadą. Jest ona udzielana przez firmę BISSELL International Trading Company BV („BISSELL”).

Gwarancja udzielana jest przez firmę BISSELL. Przysznaje ona Klientom określone prawa. Jest oferowana w ramach dodatkowych korzyści obok uprawnień wynikających z krajowych przepisów prawnych. Klient może mieć również inne uprawnienia wynikające z przepisów prawnych, które mogą różnić się w poszczególnych krajach. Informacje na temat przysługujących praw i świadczeń można zdobyć, kontaktując się z lokalnym rzecznikiem praw konsumenta. Żadne z postanowień niniejszej gwarancji nie zastępuje ani nie zmniejsza zakresu jakichkolwiek uprawnień wynikających z lokalnego prawa. Jeśli potrzebujesz dodatkowych informacji dotyczących niniejszej gwarancji lub masz pytania dotyczące jej zakresu, skontaktuj się z działem obsługi klienta BISSELL lub z lokalnym dystrybutorem.

Niniejsza gwarancja jest udzielana pierwszemu nabywcy produktu i nie podlega przeniesieniu. Aby skorzystać z niniejszej gwarancji, należy udowodnić datę zakupu produktu.

Ograniczona dwuletnia gwarancja od daty zakupu przez pierwszego nabywcę

Poza *WYJĄTKAMI I WYKLUCZENIAMI podanymi poniżej firma BISSELL zobowiązuje się do naprawy lub wymiany (na nowe lub fabrycznie regenerowane części lub produkty) wadliwych lub źle działających części lub produktów, według własnego uznania i bezpłatnie.

Firma BISSELL zaleca zachowanie oryginalnego opakowania i paragonu/faktury z datą zakupu przez cały okres trwania gwarancji na wypadek wystąpienia potrzeby skorzystania z niej. Zachowanie oryginalnego opakowania może ułatwić proces pakowania i transportu urządzenia, ale nie jest warunkiem skorzystania z gwarancji.

Jeżeli w ramach niniejszej gwarancji firma BISSELL wymieni produkt na nowy model, będzie on objęty gwarancją przez pozostały okres jej ważności (licząc od daty zakupu pierwszego produktu). Okres tej gwarancji nie podlega przedłużeniu bez względu na to, czy dany produkt zostanie naprawiony czy wymieniony.

*WYJĄTKI I WYKLUCZENIA DOTYCZĄCE GWARANCJI

Niniejsza gwarancja dotyczy produktów wykorzystywanych do prywatnego użytku domowego, a nie zastosowań komercyjnych lub wypożyczania. Elementy podlegające zużyciu, takie jak filtry, pasy i pady na mopa, które muszą być okresowo wymieniane lub serwisowane przez użytkownika, nie są objęte niniejszą gwarancją.

Niniejsza gwarancja nie obejmuje usterek występujących w sposób naturalny w wyniku eksploatacji. Niniejszą gwarancją nie są objęte uszkodzenia lub usterki spowodowane przez użytkownika lub osoby trzecie w wyniku wypadku, zaniedbania, nieprawidłowego użycia, niedopatrzania ani jakiegokolwiek innego użytkowania niezgodnego z instrukcją obsługi.

Nieautoryzowane naprawy (lub próby napraw) mogą spowodować unieważnienie gwarancji bez względu na to, czy uszkodzenie nastąpiło w wyniku tej naprawy/próby.

Gwarancja traci ważność w przypadku usunięcia lub sfalszowania etykiety z oznakowaniem produktu na produkcie lub w przypadku, gdy stanie się ona nieczytelna.

Z WYŁĄCZENIEM PONIŻSZYCH ZASTRZEŻEŃ FIRMA BISSELL I JEJ DYSTRYBUTORZY NIE PONOSZĄ ODPOWIEDZIALNOŚCI ZA JAKIEKOLWIEK STRATY LUB SZKODY, KTÓRYCH NIE MOŻNA PRZEWIDZIEĆ, ANI ZA SZKODY PRZYPADKOWE LUB WTORNE DOWOLNEGO RODZAJU WYNIKŁE ZE STOSOWANIA PRODUKTU, W TYM W SZCZEGÓLNOŚCI ZA UTRATĘ ZYSKÓW, UTRATĘ MOŻLIWOŚCI PROWADZENIA DZIAŁALNOŚCI, PRZERWĘ W DZIAŁALNOŚCI, UTRATĘ OKAZJI DO ZWIĘKSZENIA ZYSKÓW, STRES, NIEDOGODNOŚCI LUB NIEZADOWOLENIE Z PRODUKTU. Z WYŁĄCZENIEM PONIŻSZYCH ZASTRZEŻEŃ ZAKRES ODPOWIEDZIALNOŚCI FIRMY BISSELL NIE MOŻE PRZEKROCYĆ CENY ZAKUPU PRODUKTU.

FIRMA BISSELL NIE WYKLUCZA ANI NIE OGRANICZA W ŻADEN SPOŚÓB ODPOWIEDZIALNOŚCI FIRMY ZA: (A) ŚMIERĆ LUB USZKODZENIE CIAŁA SPOWODOWANE NASZYM ZANIEDBANIEM LUB ZANIEDBANIEM ZE STRONY NASZYCH PRACOWNIKÓW, POŚREDNIKÓW LUB PODWYKONAWCÓW; (B) OSZUSTWO LUB ŚWIADOME WPROWADZENIE W BŁĄD; (C) DOWOLNY INNY PRZYPADEK, ZA KTÓRY ODPOWIEDZIALNOŚĆ NIE MOŻE ZOSTAĆ WYKLUCZONA LUB OGRANICZONA W ŚWIETLE PRAWA.

Centrum Obsługi Klienta

Jeśli produkt BISSELL wymaga naprawy lub skorzystania z ograniczonej gwarancji, prosimy o kontakt w następujący sposób:

Strona internetowa:
www.BISSELL.com

Adres e-mail:
Customers.Bitco@bissell.com

Adres korespondencyjny:
BISSELL International Trading Company B.V.
Stadhouderskade 55
1072 AB Amsterdam
Holandia

Odwiedź stronę internetową BISSELL: www.BISSELL.com

Kontaktując się z BISSELL, miej przygotowany numer modelu urządzenia.

Wpisz numer modelu: _____ Wpisz datę zakupu: _____

UWAGA: Proszę zachować oryginalny paragon. Stanowi on dowód daty zakupu w przypadku roszczenia gwarancyjnego. Więcej informacji można znaleźć w tekście gwarancji.



©2017 BISSELL Homecare, Inc.
Grand Rapids, Michigan
Wszystkie prawa zastrzeżone. Wdrukowano w Chinach
Numer części 161-2091 02/17 RevB
Odwiedź naszą stronę internetową: www.BISSELL.com



MULTIREACH™ ION XL

Aspirador sem fios 2 em 1

MANUAL DE UTILIZAÇÃO
1971/2048 SERIES

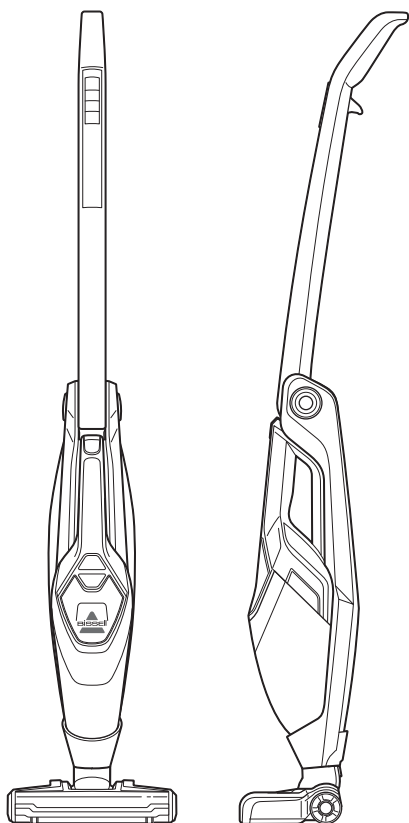

INSTRUÇÕES DE SEGURANÇA IMPORTANTES

LEIA TODAS AS INSTRUÇÕES ANTES DE UTILIZAR O ASPIRADOR.

Quando utiliza um aparelho elétrico deve tomar precauções básicas, incluindo as seguintes:

ADVERTÊNCIA PARA REDUZIR O RISCO DE INCÊNDIO, CHOQUE ELÉTRICO OU LESÃO:

- » Este aparelho pode ser utilizado por crianças a partir dos 8 anos de idade e por pessoas com capacidades físicas, sensoriais ou mentais reduzidas ou com falta de experiência e conhecimento, caso sejam supervisionadas ou instruídas em relação ao uso do aparelho de modo seguro e compreendam os perigos envolvidos. As crianças não devem brincar com o aparelho. A limpeza e a manutenção a cargo do utilizador não devem ser executadas por crianças sem supervisão.
- » Não utilize no exterior ou em superfícies molhadas.
- » Não permita que seja utilizado como um brinquedo.
- » É necessária uma atenção redobrada quando o aparelho é utilizado por ou perto de crianças.
- » Não utilize o aparelho para outro fim que não esteja descrito no Manual do utilizador.
- » Utilize apenas os acessórios recomendados pelo fabricante.
- » Não utilize com um cabo ou ficha danificados.

- » Caso o aparelho não esteja a funcionar como esperado, tenha caído, tenha sido danificado, tenha sido deixado no exterior ou tenha estado em contacto com água, solicite a sua reparação junto de um centro de reparação autorizado.
- » Não puxe nem transporte o aparelho pelo cabo, não utilize o cabo como uma pega, não feche portas no cabo, nem puxe o cabo em extremidades ou cantos afiados. Não passe o aparelho por cima do cabo. Mantenha o cabo afastado de superfícies aquecidas.
- » Não desligue o aparelho puxando pelo cabo. Para remover a ficha da tomada, segure a tomada, não o cabo.
- » Não manuseie a estação de carregamento, nomeadamente a ficha e o terminal, com as mãos húmidas ou molhadas.
- » Não carregue a unidade no exterior.
- » Use apenas o carregador fornecido pelo fabricante.
- » Não queime o aparelho mesmo se este estiver gravemente danificado. As baterias podem explodir com o fogo.
- » Não coloque objetos na abertura.
- » Não utilize o aparelho com as aberturas bloqueadas.
- » Mantenha as aberturas sem poeiras, algodão, cabelos e qualquer objeto que possa reduzir o fluxo de ar.
- » Mantenha o cabelo, a roupa solta, os dedos e todas as partes do corpo afastados de aberturas e de peças em movimento.
- » Tenha cuidados acrescidos quando estiver a limpar escadas.
- » Não utilize o aparelho para limpar materiais inflamáveis (benzina, gasolina, querosene, etc.) nem o utilize na presença de líquidos ou vapores explosivos.
- » Desligue sempre o aparelho antes de conectar ou desconectar a ponteira motorizada.
- » Não utilize o aparelho para limpar material tóxico (lixívia de cloro, amónia, desentupidores, etc.).
- » Não utilize o aspirador num espaço fechado com vapores provenientes de tinta de base de óleo, com diluente de tinta, com algumas substâncias de tratamento contra as traças, com pó inflamável ou com outros vapores tóxicos ou explosivos.
- » Não utilize o aparelho para limpar objetos duros ou afiados tais como vidro, pregos, parafusos, moedas, etc.
- » Não utilize o aparelho para limpar objetos em chamas ou com fumo tais como cigarros, fósforos ou cinzas quentes.
- » Não utilize o aparelho sem o copo de resíduos ou os filtros colocados.
- » Utilize apenas em superfícies secas e em interiores.
- » Mantenha o aparelho numa superfície nivelada.

ADVERTÊNCIA

PARA REDUZIR O RISCO DE CHOQUE ELÉTRICO, NÃO USE NO EXTERIOR OU EM SUPERFÍCIES MOLHADAS. RISCO DE INCÊNDIO OU LESÕES PESSOAIS - NÃO EXISTEM PEÇAS NO INTERIOR PASSÍVEIS DE SEREM REPARADAS PELO UTILIZADOR. USE APENAS COM O CARREGADOR FABRICADO PELA SIL, MODELO SSA-340100EU para 25v, SSA-250100EU para 18v.

GUARDE ESTAS INSTRUÇÕES PARA CONSULTA FUTURA.

Este modelo é apenas para uso doméstico.

www.BISSELL.com

Obrigado por comprar um MultiReach™ Ion XL!

Adoramos limpar e estamos muito entusiasmados por partilhar consigo um dos nossos produtos inovadores. Queremos assegurar-nos de que o seu aspirador funciona tão bem daqui a uns anos como funciona hoje. Assim, este manual contém dicas de utilização (página 126), de manutenção (páginas 127-128) e, caso haja algum um problema, de resolução de problemas (página 130).

O seu aspirador precisa de ser montado antes de ser posto a trabalhar, por isso salte para a página 125 e vamos começar!

Conteúdo da embalagem



Rolo de escova multissuperfícies



Bocal com escova para pó



Tubo de extensão de grande alcance (opcional)



Rolo de escova para pavimentos em madeira

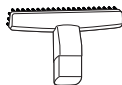

Utensílio para escadas e estofos

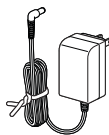

Adaptador de carregamento

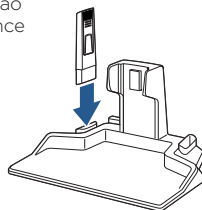

Estação de carregamento com compartimento para peças

NOTA: os acessórios padrão podem variar de modelo para modelo.

Instruções de segurança 122

Manutenção e cuidado.127-128

Vista do produto 124

Resolução de problemas. 129

Montagem 125

Garantia. 130

Operações 126

Apoio ao cliente 130

Conhecer o seu MultiReach™ Ion XL

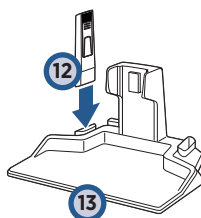
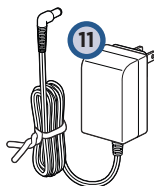
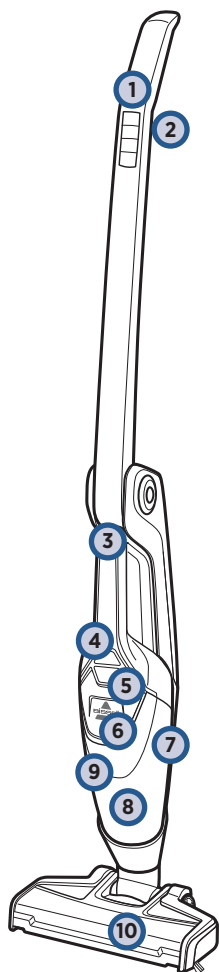

- | | | | |
|---|--|----|-----------------------------------|
| 1 | Controlos com a ponta dos dedos | 7 | Aspirador portátil destacável |
| 2 | Alavanca da pega dobrável em 2 direções | 8 | Reservatório |
| 3 | Botão de libertação do aspirador portátil | 9 | Conjunto do filtro lavável |
| 4 | Botão de alimentação do aspirador portátil | 10 | Base |
| 5 | Remoção do reservatório | 11 | Cabo do adaptador de carregamento |
| 6 | Indicador LED de carregamento | 12 | Bocal com escova para pó |
| | | 13 | Estação de carregamento |

Carregamento

⚠️ ADVERTÊNCIA

Não ligue o MultiReach™ Ion XL até que esteja familiarizado(a) com todas as instruções e todos os procedimentos de utilização.

1

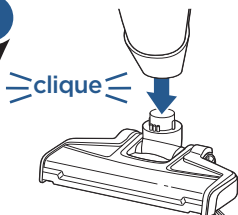

Coloque a base no corpo do aspirador até ouvir um clique.

2

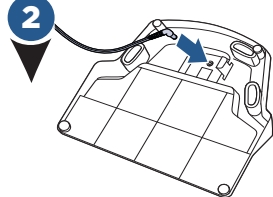

Ligue o cabo de carregamento à entrada situada na parte inferior da estação de carregamento e depois ligue-o à tomada.

3

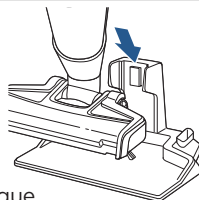

Coloque o aspirador na estação de carregamento. Certifique-se de que as luzes LED estão acesas a fim de garantir que o aparelho está corretamente ligado.

Botões de controlo

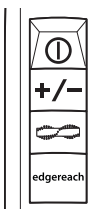

Símbolo de alimentação = On/Off (Ligado/Desligado)



Símbolo de aspiração = Controlo da aspiração



Símbolo da escova = Rolo de Escova On/Off (Ligado/Desligado)

edgereach

EdgeReach = Limpeza de Extremidades On/Off (Ligado/Desligado)

NOTA: O rolo de escova estará LIGADO sempre que a estrutura vertical estiver LIGADA. Ter o rolo de escova LIGADO pode melhorar a limpeza em superfícies macias como, por exemplo, os tapetes de baixo perfil.

Ecrã LED

Estado da bateria	Cor do LED	Códigos de luz do LED
100%	Azul	3 luzes contínuas durante 10 min., depois intermitente uma vez por minuto
66-99%	Azul	2 luzes ligadas, 1 luz intermitente
33-65%	Azul	1 luz ligada, 1 luz intermitente
1-32%	Azul	1 luz intermitente
0%	Vermelho	1 luz rapidamente intermitente

Utilizar a pega dobrável em 2 direções

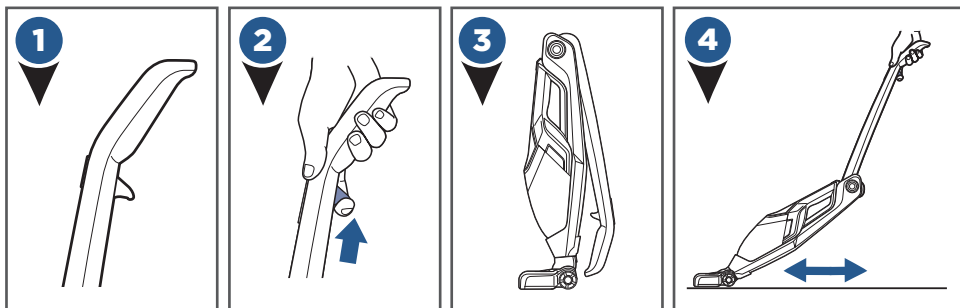

Aspirador portátil destacável



Peças e armazenamento (Algumas peças incluídas apenas em determinados modelos.)

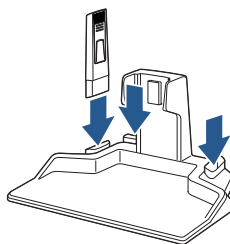

Manutenção: Esvaziar o reservatório

⚠️ ADVERTÊNCIA

Para reduzir o risco de incêndio, de choque elétrico ou de lesão, desligue a alimentação e a ficha da tomada elétrica antes da manutenção ou resolução de problemas.



⚠️ ADVERTÊNCIA

Não utilize o MultiReach™ Ion XL com os filtros húmidos, molhados ou sem os filtros colocados.

Manutenção: Filtros

DICA: Pode ser útil virar o conjunto do filtro ao contrário e observar as peças de fixação na parte inferior antes de concluir os passos 1 - 6.

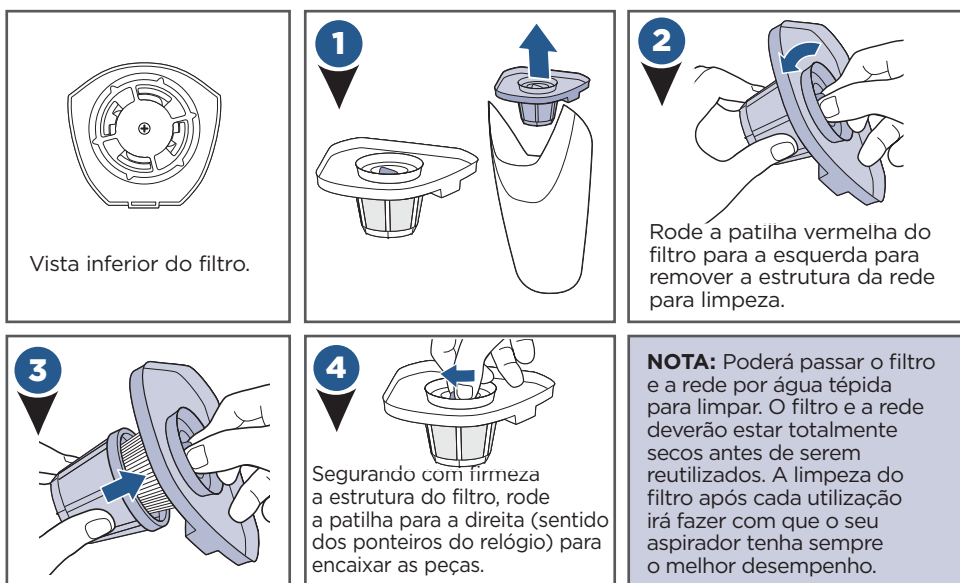

Manutenção: Rolo de escova

⚠️ ADVERTÊNCIA

Não utilize o MultiReach™ Ion XL com os filtros húmidos, molhados ou sem os filtros colocados.

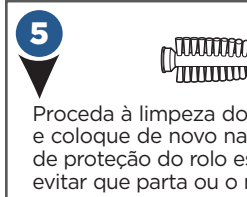
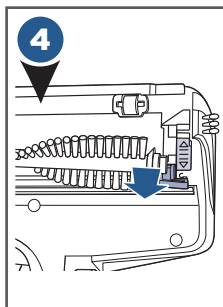
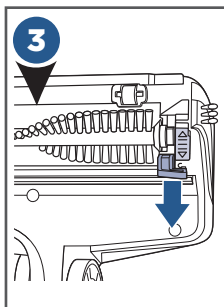
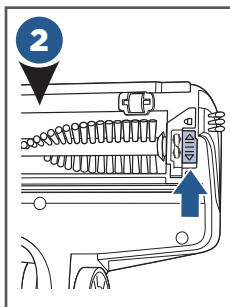
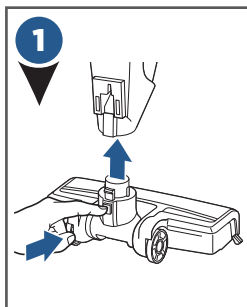

Proceda à limpeza do rolo de escova conforme necessário e coloque de novo na base. Certifique-se de que a patilha de proteção do rolo está corretamente posicionada a fim de evitar que parta ou o mau funcionamento do rolo de escova.

REPOR O ROLO DE ESCOVA:

Se a escova parar de rodar, desligue o aparelho e remova os resíduos que bloqueiam a escova. Aguarde 15 segundos e ligue novamente o aparelho.

Manutenção: Eliminação da bateria

⚠️ AVISO

Desconectar a bateria irá destruir o aparelho e invalidar a garantia.

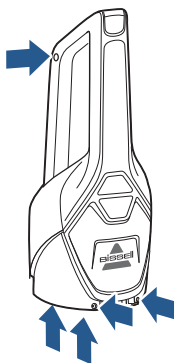

- Desligue o carregador.
- Retire o aspirador portátil da unidade e retire o reservatório através da pega.
- Retire os (2) parafusos Phillips e remova o painel do aspirador portátil.
- Retire os (2) parafusos Phillips da cobertura do aspirador.
- Levante a cobertura do aspirador e retire o pino.
- Retire os (5) parafusos Phillips da parte lateral do aspirador.
- Retire o conjunto das pilhas completo.
- Corte os fios da PCB e envolva as extremidades dos fios com fita isoladora.
- Mantenha o conjunto da bateria unido - NÃO separe as pilhas. Para instruções específicas sobre a eliminação de baterias, respeite as regulamentações locais.
- Coloque o restante equipamento num ponto de recolha oficial para reciclagem.

Resolução de problemas

ADVERTÊNCIA

Para reduzir o risco de incêndio, de choque elétrico ou de lesão, desligue a alimentação e a ficha da tomada elétrica antes da manutenção ou resolução de problemas.

Problema	Causas possíveis	Soluções
O aspirador não liga	A bateria não está totalmente carregada	Carregue a bateria. Siga as instruções de carregamento da bateria na página 5
	Está a ser usado um carregador incorreto	Certifique-se de que usa apenas o carregador fornecido com o seu produto. A etiqueta no aspirador portátil indica que carregador pode ser usado.
O rolo de escova não vira	O rolo de escova está obstruído	Remova a obstrução. Siga as instruções na página 10
	O rolo de escova necessita de ser repostos	Siga as instruções na página 10
	Correia do rolo de escova partida	Visite a página www.bissell.com
O aspirador tem baixa aspiração	O reservatório está cheio	Esvazie o reservatório
	O reservatório não está corretamente instalado	Coloque corretamente o reservatório e encaixe com firmeza
	A base está solta	Certifique-se de que a base está completamente encaixada no corpo do aparelho
	Filtros necessitam de limpeza	Siga as instruções do filtro na página 9
	Filtros necessitam de substituição	Visite a página www.bissell.com
	Entupimento ou obstrução na zona da base	Desencaixe a base, inspecione e retire a obstrução através das portas
Sujidade visível a sair do aspirador	O reservatório está cheio de resíduos	Esvazie o reservatório
	O filtro não está colocado ou está incorretamente instalado	Verifique o filtro e instale corretamente
	Reservatório incorretamente instalado	Coloque corretamente o reservatório e encaixe com firmeza
O aspirador não carrega	Carregador incorreto	Utilize apenas o carregador fornecido com o aparelho

Não devolva o produto na loja.

Existem outros serviços de manutenção que não estão incluídos no manual e que devem ser realizados por um representante técnico autorizado.

Garantia do consumidor

Esta Garantia aplica-se apenas fora dos E.U.A. e do Canadá. Esta Garantia é fornecida pela BISSELL International Trading Company BV ("BISSELL").

Esta Garantia é fornecida pela BISSELL. Esta Garantia confere direitos específicos. Esta Garantia confere benefícios adicionais em relação aos direitos ao abrigo da lei. Além desses direitos, existem outros direitos que a lei reconhece que variam de país para país. Pode informar-se sobre os seus direitos jurídicos e recursos jurídicos entrando em contacto com o serviço de aconselhamento local ao consumidor. Nada nesta Garantia substitui ou diminui quaisquer direitos ou recursos jurídicos ao seu dispor. Entre em contacto com o Apoio ao cliente da BISSELL ou com o seu distribuidor local se precisar de esclarecimentos adicionais em relação a esta Garantia ou se tiver questões em relação ao que esta pode cobrir.

Esta Garantia é fornecida ao comprador original do produto novo e não é transferível. Tem de apresentar prova da data de compra para poder reclamar esta Garantia.

Garantia limitada de 2 anos a partir da data de compra pelo comprador original

Sujeita às *EXCEÇÕES E EXCLUSÕES identificadas abaixo, a BISSELL procederá à reparação ou substituição (com componentes/produtos novos ou refabricados), à escolha da BISSELL, sem quaisquer custos, qualquer peça ou produto com defeito ou avaria.

A BISSELL recomenda que guarde a embalagem original e a prova da data de compra durante o período de Garantia, caso surja a necessidade, dentro desse mesmo período, de reclamar a Garantia. Guardar a embalagem original ajuda em termos de reembolso e transporte mas não é uma condição da Garantia.

Se o seu produto for substituído pela BISSELL recorrendo a esta Garantia, o novo item beneficia do restante prazo desta Garantia (calculado a partir da data de compra original). O período desta Garantia não é prolongado, independentemente de o produto ser ou não reparado ou substituído.

*EXCEÇÕES E EXCLUSÕES DOS TERMOS DA GARANTIA

Esta Garantia aplica-se a produtos utilizados para uso doméstico pessoal e não para fins comerciais ou para alugar. Os componentes consumíveis, tais como os filtros, correias e as mopas, que têm de ser substituídos ou sujeitos a manutenção periódica pelo utilizador, não estão cobertos por esta Garantia.

Esta Garantia não se aplica a qualquer defeito resultante de desgaste natural. Os danos ou as avarias causados pelo utilizador ou por terceiros, seja como resultado de acidente, negligência, uso abusivo, negligente ou qualquer outro uso que não esteja em conformidade com o Manual do Utilizador não estão cobertos por esta Garantia.

Uma reparação (ou tentativa de reparação) não autorizada poderá anular esta Garantia, independentemente de terem sido causados ou não danos por essa reparação/tentativa.

Remover ou adulterar a Etiqueta de Classificação do Produto que se encontra no produto ou torná-la ilegível anula esta Garantia.

COM A EXCEÇÃO DO QUE É INDICADO ABAIXO, A BISSELL E OS SEUS DISTRIBUIDORES NÃO SÃO RESPONSÁVEIS POR QUAISQUER PERDAS OU DANOS NÃO PREVISTOS OU POR DANOS ACIDENTAIS OU CONSEQUENCIAIS, DE QUALQUER NATUREZA, ASSOCIADOS AO USO DESTES PRODUTOS, INCLUINDO, ENTRE OUTROS, A PERDA DE LUCRO, PERDA DE NEGÓCIOS, INTERRUPÇÃO DE NEGÓCIOS, PERDA DE OPORTUNIDADES, ANGÚSTIA, INCONVENIÊNCIA OU DECEÇÃO. COM A EXCEÇÃO DO QUE É INDICADO ABAIXO, A RESPONSABILIDADE DA BISSELL NÃO ULTRAPASSA O PREÇO DE COMPRA DO PRODUTO.

A BISSELL NÃO EXCLUI OU LIMITA, DE QUALQUER FORMA, A SUA RESPONSABILIDADE POR (A) MORTE OU LESÃO PESSOAL CAUSADA PELA NOSSA NEGLIGÊNCIA OU PELA NEGLIGÊNCIA DOS NOSSOS COLABORADOS, AGENTES OU SUBCONTRATADOS; (B) FRAUDE OU REPRESENTAÇÃO FRAUDULENTE; (C) O QUALQUER OUTRA SITUAÇÃO QUE NÃO POSSA SER EXCLUÍDA OU LIMITADA AO ABRIGO DA LEGISLAÇÃO.

Apoio ao cliente

Se, relativamente aos produtos BISSELL, precisar dos serviços de manutenção ou de reclamar a nossa garantia limitada, entre em contacto pelos seguintes meios:

Website:

www.BISSELL.com

E-mail:

Customers.Bitco@bissell.com

Endereço postal:

BISSELL International Trading Company B.V.
Stadhouderskade 55
1072 AB Amsterdão
Países Baixos

Visite o website da BISSELL: www.BISSELL.com

Quando entrar em contacto com a BISSELL, tenha o número do modelo do aparelho de limpeza à mão.

Introduza o número do modelo: _____ Introduza a data de compra: _____

NOTA: Guarde as faturas de venda originais. Estas faturas constituem prova da data de compra na eventualidade de recorrer à Garantia. Consulte a Garantia para mais informações.



©2017 BISSELL Homecare, Inc.
Grand Rapids, Michigan
Todos os direitos reservados. Impresso na China
Nº. Ref: 161-2091 02/17 RevB
Visite o nosso Website em: www.BISSELL.com



MULTIREACH™ ION XL

Беспроводной пылесос 2-в-1

РУКОВОДСТВО ПОЛЬЗОВАТЕЛЯ
СЕРИЯ 1971/2048

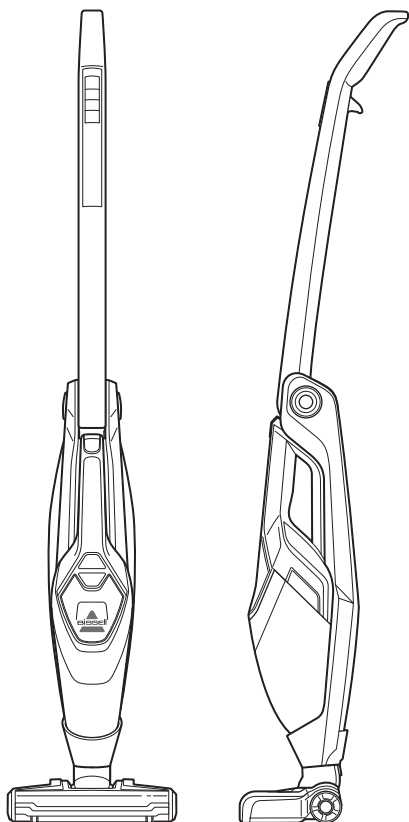

ИНСТРУКЦИИ ПО ТЕХНИКЕ БЕЗОПАСНОСТИ

ОЗНАКОМЬТЕСЬ С ИНСТРУКЦИЯМИ ПЕРЕД ИСПОЛЬЗОВАНИЕМ ПЫЛЕСОСА

Для зарядки прибора всегда подключайте его к розетке с заземлением. Отключайте пылесос от сети, когда не используете его или перед проведением технического обслуживания. При использовании электрических приборов, следует соблюдать основные меры предосторожности, в частности следующие:

В ЦЕЛЯХ ПРЕДОТВРАЩЕНИЯ РИСКА ПОЖАРА, ПОРАЖЕНИЯ ЭЛЕКТРИЧЕСКИМ ТОКОМ ИЛИ ТРАВМ

- » Не используйте на открытом воздухе или на влажной поверхности
- » Не позволяйте детям играть с прибором.
- » Уделяйте особое внимание при использовании детьми или в непосредственной близости от них
- » Не используйте для иных целей, нежели описанных в данном Руководстве Пользователя
- » Используйте только те аксессуары и расходные материалы, которые рекомендует производитель
- » Не используйте прибор если его шнур или вилка питания повреждены
- » Если прибор не работает должным образом, его повредили, оставили на открытом воздухе или он упал в воду, его необходимо отремонтировать в авторизованном сервисном центре
- » Не тяните и не переносите пылесос за шнур, не используйте шнур в качестве ручки, не защемляйте шнур дверью и не натягивайте его вокруг острых краев или углов. Не перекачивайте пылесос по шнуру. Держите шнур вдали от нагретых поверхностей.
- » Выключая из розетки, не тяните за шнур. Для отключения, беритесь за вилку, а не за шнур.
- » Не беритесь за базу для зарядки, в том числе за вилку и гнездо зарядки мокрыми руками
- » Запрещается заряжать устройство на открытом воздухе
- » Для подзарядки используйте зарядное устройство, предоставляемое изготовителем
- » Не сжигайте прибор, даже если он сильно поврежден. Аккумулятор может взорваться
- » Не засовывайте никакие посторонние предметы в отверстия прибора
- » Не используйте прибор, если любое из его отверстий заблокировано
- » Не допускайте, чтобы пыль, пух, волосы и другие предметы, которые могут заблокировать поток воздуха, попадали в отверстия пылесоса
- » Не подносите волосы, свободно висящую одежду, пальцы и другие части тела к отверстиям и движущимся частям прибора.
- » Будьте особенно осторожны при уборке лестниц
- » Не собирайте пылесосом горючие материалы (жидкость для зажигалок, бензин, керосин и т.д.) и не используйте при наличии в воздухе взрывоопасных жидкостей или паров
- » Всегда выключайте прибор перед присоединением или отсоединением электроштекки.
- » Не собирайте пылесосом токсичные материалы (хлорный отбеливатель, аммиак, очиститель водосточных труб, и т.д.)
- » Не используйте пылесос в замкнутом пространстве, заполненном парами красок на химической основе, растворителей, средств от моли, горячей пылью или другими взрывоопасными или токсичными парами
- » НЕ собирайте пылесосом твердые или острые предметы, такие как стекло, скобы, болты, монеты и т.д.
- » Не собирайте пылесосом горящие или тлеющие предметы, например сигареты, спички или горячую золу
- » Не используйте пылесос без контейнера для сбора пыли или фильтров
- » Используйте только на сухих поверхностях внутри помещений
- » Используйте прибор на ровной поверхности

ВНИМАНИЕ

Для подзарядки используйте зарядное устройство, предоставляемое изготовителем. SSA-340100EU с 25V, SSA-250100EU с 18v.

СОХРАНИТЕ ДАННУЮ ИНСТРУКЦИЮ ДЛЯ ДАЛЬНЕЙШЕГО ИСПОЛЬЗОВАНИЯ ПРИБОРА

Данная модель предназначена только для домашнего использования

Всегда подключайте базу для зарядки в розетку с заземлением. Не разбирайте и не изменяйте вилку шнура электропитания.

Настоящее руководство (инструкция) содержит сведения о маркировке изделия, конструкции, принципе действия, характеристиках (свойствах) изделия, его составных частях и указания, необходимые для правильной и безопасной эксплуатации изделия (использования по назначению, технического обслуживания, текущего ремонта, хранения и транспортирования) и оценок его технического состояния при определении необходимости отправки его в ремонт, а также сведения по утилизации изделия и его составных частей, марки

Благодарим за приобретение пылесоса MultiReach™ Ion XL.

Мы занимаемся производством техники для домашней уборки и рады представить вам один из наших инновационных приборов. Чтобы пылесос исправно проработал несколько лет, следуйте советам по его использованию (стр. 136), техническому обслуживанию (стр. 137-138), а в случае возникновения неисправностей — по их устранению (стр. 139).

Прежде чем использовать пылесос, его необходимо собрать. Выполните несколько простых операций, описанных на стр. 135, и приступайте к работе.

Содержимое комплекта



Щеточный валик для разных поверхностей



Специальный щеточный валик для паркета



Щелевая насадка с щеткой для удаления пыли

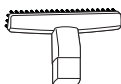

Насадка для лестниц и мягкой мебели



Насадка для труднодоступных поверхностей (опционально)

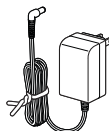

Адаптер для зарядки

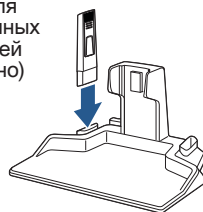

База для подзарядки с держателями насадок

ПРИМЕЧАНИЕ. Каждая модель может иметь свою стандартную комплектацию.

Инструкции по технике безопасности	132
Внешний вид	134
Сборка	135
Эксплуатация	136

Техобслуживание и уход	137-138
Устранение неисправностей	139
Гарантия	140
Поддержка клиентов	140

Внешний вид пылесоса MultiReach™ Ion XL

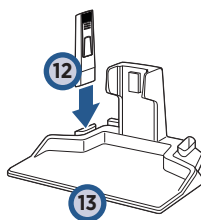
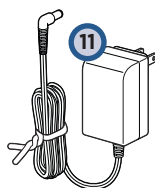
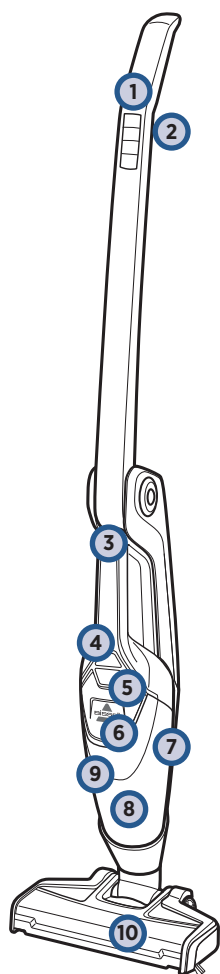

- | | | | |
|---|--|----|--|
| 1 | Кнопочные органы управления | 7 | Съемный ручной пылесос |
| 2 | Фиксатор складываемой в 2 направлениях ручки | 8 | Емкость для мусора |
| 3 | Кнопка снятия съемного ручного пылесоса | 9 | Моющийся фильтр в сборе |
| 4 | Кнопка питания съемного ручного пылесоса | 10 | Насадка |
| 5 | Кнопка снятия емкости для мусора | 11 | Адаптер для зарядки со шнуром |
| 6 | Светодиодный индикатор заряда | 12 | Щелевая насадка с щеткой для удаления пыли |
| | | 13 | База для подзарядки |

Зарядка

⚠ ОСТОРОЖНО

Прежде чем подключать пылесос MultiReach™ Ion XL к сети, ознакомьтесь с инструкциями и правилами его использования.

1

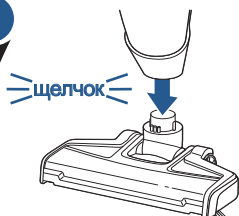

Вставьте насадку в корпус пылесоса так, чтобы раздался щелчок.

2

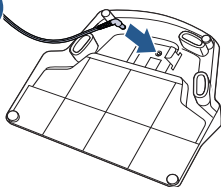

Подсоедините шнур адаптера для зарядки к разъему на нижней стороне базы и вставьте адаптер в электрическую розетку.

3

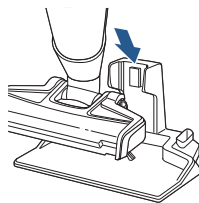

Установите пылесос на базу для подзарядки. Если пылесос установлен правильно, должны загореться светодиодные индикаторы.

Кнопки управления

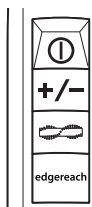

Питание — включение/выключение пылесоса



Всасывание — регулировка мощности всасывания



Щетка — включение/выключение щеточного валика

edgereach

Функция EdgeReach — включение/выключение функции уборки вдоль краев мебели и плинтусов

ПРИМЕЧАНИЕ. При включении данного вертикального пылесоса автоматически включается и щеточный валик. Этот валик помогает тщательнее очищать мягкие поверхности, например ковры с коротким ворсом.

Светодиодные индикаторы зарядки

Заряд аккумулятора	Цвет индикаторов	Состояние индикаторов
100 %	Синий	3 индикатора непрерывно горят в течение 10 минут, а затем мигают один раз в минуту.
66–99 %	Синий	2 индикатора горят, 1 индикатор мигает.
33–65 %	Синий	1 индикатор горит, 1 индикатор мигает.
1–32 %	Синий	1 индикатор мигает.
0 %	Красный	1 индикатор часто мигает.

Складываемая в 2 направлениях ручка

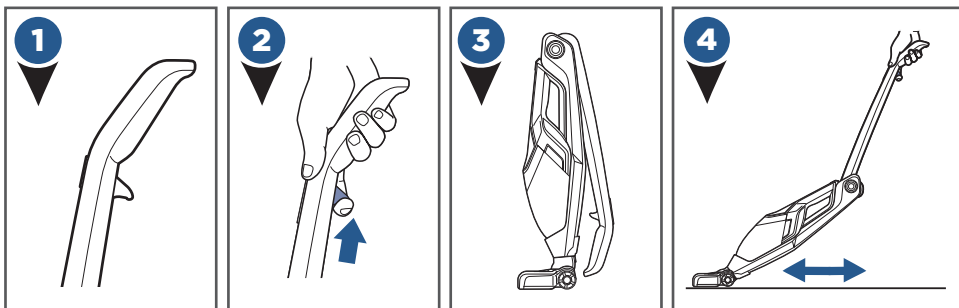

Съемный ручной пылесос



Насадки и держатели для них

(Некоторые насадки входят в комплектацию только определенных моделей.)

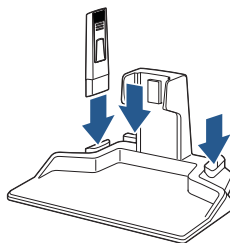

Обслуживание: опорожнение емкости для мусора

⚠ ОСТОРОЖНО

Чтобы уменьшить риск возгорания, поражения электрическим током или получения травмы, прежде чем приступить к обслуживанию или выявлению неисправностей, выключите прибор и выньте вилку из розетки.



⚠ ОСТОРОЖНО

Не используйте пылесос MultiReach™ Ion XL без фильтров и не устанавливайте в него влажные фильтры.

Обслуживание: фильтры

СОВЕТ. Перед выполнением шагов 1–6 переверните фильтр в сборе и осмотрите фиксируемые элементы, имеющиеся на его нижней стороне.

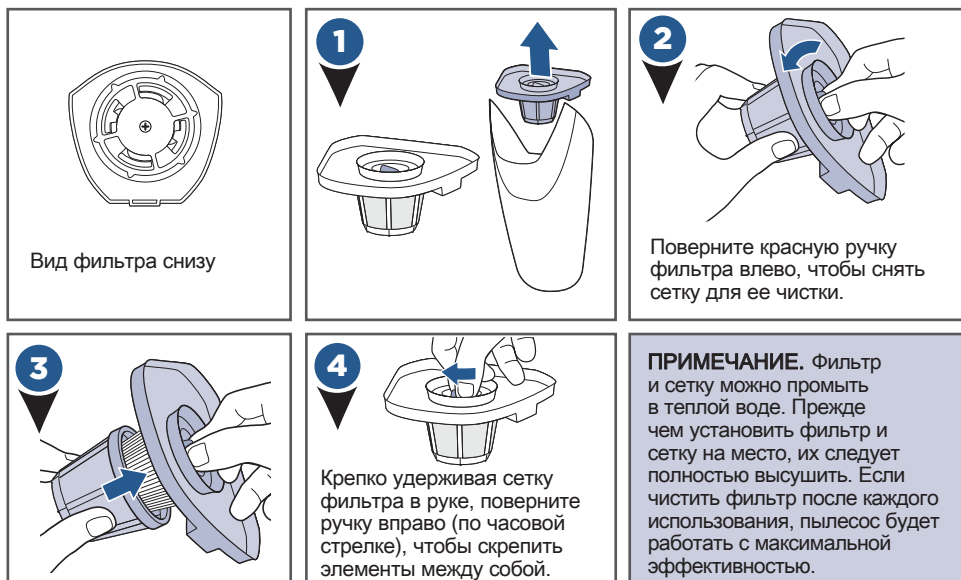

Обслуживание: щеточный валик

⚠ ОСТОРОЖНО

Не используйте пылесос MultiReach™ Ion XL без фильтров и не устанавливайте в него влажные фильтры.

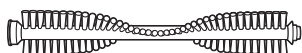
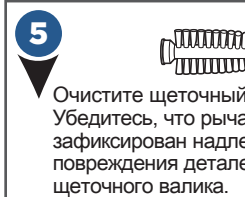
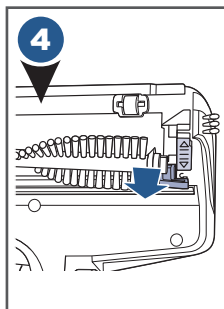
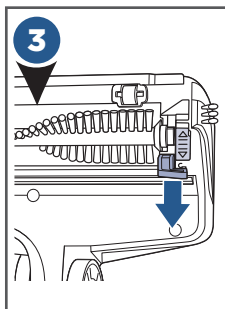
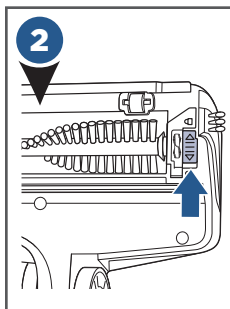
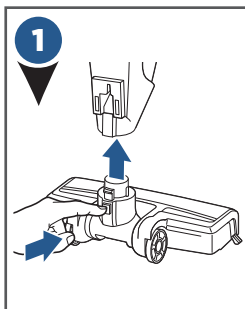

Очистите щеточный валик и снова вставьте его в насадку. Убедитесь, что рычажок, удерживающий щеточный валик, зафиксирован надлежащим образом, чтобы не допустить повреждения деталей прибора или неправильной работы щеточного валика.

ЧИСТКА ЩЕТОЧНОГО ВАЛИКА

Если щетка перестала вращаться, выключите пылесос и удалите мусор, мешающий вращению щетки. Подождите 15 секунд и включите пылесос.

Обслуживание: утилизация аккумуляторов

⚠ ПРИМЕЧАНИЕ.

Отсоединение аккумулятора приведет к повреждению устройства и аннулированию гарантии.

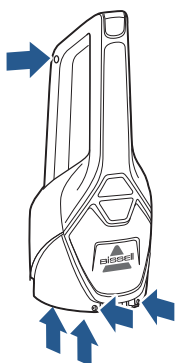

- Отсоедините зарядное устройство.
- Снимите ручной пылесос с прибора и отсоедините емкость для мусора.
- Выверните 2 винта с крестообразным шлицем и снимите с ручного пылесоса прозрачный колпак.
- Выверните 2 винта с крестообразным шлицем из крышки ручного пылесоса.
- Снимите крышку ручного пылесоса и извлеките толкатель.
- Выверните 5 винтов с крестообразным шлицем, имеющих на боковой стороне ручного пылесоса.
- Извлеките аккумуляторный блок из крышки.
- Обрежьте провода, ведущие к блоку РСВ, и обмотайте концы проводов изолентой.
- Храните аккумуляторный блок целиком, НЕ вынимая из него отдельные аккумуляторные элементы. Для ознакомления с точными указаниями по утилизации аккумуляторов см. соответствующие местные нормативные документы.
- Сам прибор следует сдать в официальный приемный пункт для последующей утилизации.

Устранение неисправностей

ОСТОРОЖНО

Чтобы уменьшить риск возгорания, поражения электрическим током или получения травмы, прежде чем приступить к обслуживанию или выявлению неисправностей, выключите прибор и выньте вилку из розетки.

Неисправность	Возможные причины	Способы устранения
Пылесос не включается.	Аккумулятор заряжен не полностью.	Зарядите аккумулятор. См. инструкции по зарядке аккумулятора на стр. 5.
	Используется неподходящее зарядное устройство.	Используйте только то зарядное устройство, которое входило в комплект поставки прибора. Тип подходящего зарядного устройства указан на наклейке съемного ручного пылесоса.
Не вращается щеточный валик.	Щеточный валик зажат.	Удалите препятствие, мешающее вращению щеточного валика. См. инструкции на стр. 10.
	Требуется очистить щеточный валик.	См. инструкции на стр. 10.
	Поврежден ремень щеточного валика.	Посетите веб-сайт www.bissell.com .
Упала мощность всасывания пылесоса.	Емкость для мусора заполнена.	Очистите емкость для мусора.
	Емкость для мусора установлена неправильно.	Правильно установите емкость для мусора и нажмите на нее до щелчка.
	Ослабло крепление насадки.	Вставьте насадку в корпус устройства до конца.
	Загрязнен фильтр.	См. инструкции по очистке фильтра на стр. 9.
	Требуется замена фильтра.	Посетите веб-сайт www.bissell.com .
Образовался засор в насадке.	Отсоедините насадку от основного прибора, осмотрите ее и устраните засор.	
Из пылесоса вылетает мусор.	Емкость для мусора заполнена.	Очистите емкость для мусора.
	Фильтр не установлен или установлен неправильно.	Проверьте, правильно ли установлен фильтр.
	Емкость для мусора установлена неправильно.	Правильно установите емкость для мусора и нажмите на нее до щелчка.
Пылесос не заряжается.	Используется неподходящее зарядное устройство.	Используйте только то зарядное устройство, которое входило в комплект поставки прибора.

В случае неисправности данный прибор не следует возвращать в магазин.

Все операции технического и сервисного обслуживания, не упомянутые в данном руководстве, должны выполняться только сотрудниками авторизованных сервисных центров.

Потребительская гарантия

Настоящая гарантия действительна только за пределами США и Канады. Она предоставляется компанией BISSELL International Trading Company BV (далее «BISSELL»).

Настоящая гарантия предоставляется компанией BISSELL. В соответствии с ней, Вам предоставляется ряд конкретных юридических прав, дополняющих те, которыми Вы обладаете по закону. Кроме того, Вы обладаете и другими законными правами, перечень которых может варьироваться в разных странах. Подробную информацию о своих юридических правах и средствах защиты Вы можете получить, обратившись в местную службу защиты прав потребителей. Никакое из положений настоящей Гарантии не заменяет и не снижает Ваши юридических прав или средств защиты. Если Вам потребуется дополнительная информация о настоящей Гарантии или разъяснение о потенциальных гарантийных случаях, обратитесь, пожалуйста, в Отдел поддержки клиентов компании BISSELL или к местному дистрибьютору.

Настоящая Гарантия предоставляется только первоначальному покупателю товара и не подлежит передаче другим лицам. В случае предъявления претензии по настоящей Гарантии Вам потребуется предоставить документ, подтверждающий факт и дату покупки товара.

Ограниченная двухлетняя гарантия, действующая с момента приобретения первоначальным покупателем

С учетом нижеследующих ***ИСКЛЮЧЕНИЙ** И **ОГОВОРОК** компания BISSELL обязуется по своему усмотрению бесплатно отремонтировать или заменить (с использованием новых или восстановленных компонентов или изделий) любые дефектные или неисправные детали или изделия.

Компания BISSELL рекомендует в течение всего гарантийного срока сохранять оригинальную упаковку и документы, подтверждающие факт и дату покупки, которые потребуются в случае предъявления претензии по настоящей Гарантии. Наличие оригинальной упаковки поможет в случае повторной упаковки и транспортировки изделия, но не является обязательным условием для исполнения гарантийных обязательств.

Если компания BISSELL решит заменить товар по настоящей Гарантии, то на новый товар будет предоставлен оставшийся срок действия настоящей Гарантии (рассчитанный со дня первоначальной продажи). Срок действия настоящей Гарантии не подлежит продлению ни в случае ремонта, ни в случае замены Вашего товара.

***ИСКЛЮЧЕНИЯ И ОГОВОРКИ ПО НАСТОЯЩЕЙ ГАРАНТИИ**

Настоящая Гарантия предоставляется на приборы, используемые только в личных бытовых целях, но не в коммерческих целях или для сдачи в аренду. Настоящая Гарантия не распространяется на заменяемые компоненты, такие как фильтры, ремни и накладки, подлежащие периодической замене или обслуживанию пользователем.

Настоящая Гарантия не распространяется на какие-либо дефекты, возникшие вследствие нормального износа. Настоящая Гарантия не распространяется на повреждения или неисправности, возникшие по вине пользователя или какого-либо третьего лица вследствие поломки, недосмотра, ненадлежащего или небрежного использования либо нарушения правил эксплуатации, изложенных в настоящей Руководстве пользователя.

В случае несанкционированного ремонта (или попытки ремонта) настоящая Гарантия может быть аннулирована независимо от того, явилось ли повреждение результатом такого ремонта/попытки ремонта или нет.

В случае снятия, подделки или приведения Паспортной таблички товара в нечитабельное состояние настоящая Гарантия аннулируется.

КРОМЕ СЛУЧАЕВ, ПЕРЕЧИСЛЕННЫХ НИЖЕ, НИ КОМПАНИЯ BISSELL, НИ ЕЕ ДИСТРИБЬЮТОРЫ НЕ НЕСУТ ОБЯЗАТЕЛЬСТВ ПО КАКИМ БЫ ТО НИ БЫЛО НЕПРЕДВИДЕННЫМ, СЛУЧАЙНЫМ ИЛИ КОСВЕННЫМ УБЫТКАМ, ВОЗНИКШИМ В РЕЗУЛЬТАТЕ ИСПОЛЬЗОВАНИЯ НАСТОЯЩЕГО ТОВАРА, ВКЛЮЧАЯ, ПОМИМО ВСЕГО ПРОЧЕГО, УБЫТКИ ВСЛЕДСТВИЕ ПОТЕРИ ПРИБЫЛИ, ПОТЕРИ БИЗНЕСА, ПРИОСТАНОВКИ БИЗНЕС-ДЕЯТЕЛЬНОСТИ, ПОТЕРИ ВОЗМОЖНОСТИ, РАЗОЧАРОВАНИЯ, ПРИЧИНЫ НЕУДОБСТВ ИЛИ НЕОПРАВДАВШИХСЯ ОЖИДАНИЙ. КРОМЕ СЛУЧАЕВ, ПЕРЕЧИСЛЕННЫХ НИЖЕ, ОБЯЗАТЕЛЬСТВА КОМПАНИИ BISSELL НЕ БУДУТ ПРЕВЫШАТЬ СТОИМОСТИ ПРИОБРЕТЕНИЯ ДАННОГО ТОВАРА.

Компания BISSELL не исключает и не ограничивает своих обязательств в случае (а) смерти или получения травмы по причине халатности Компании или ее сотрудников, представителей или субподрядчиков; (б) мошенничества или намеренного введения в заблуждение; (в) любой другой ситуации, ответственность при возникновении которой не подлежит исключению или ограничению в силу действия закона.

Поддержка клиентов

Если приобретенное Вами изделие марки BISSELL потребует техобслуживания или Вы решите предъявить претензию по нашей ограниченной гарантии, свяжитесь с нами, используя приведенные ниже данные.

Веб-сайт

www.BISSELL.com.

Электронная почта

Customers.Bitco@bissell.com

Почтовый адрес

BISSELL International Trading Company B.V.
Stadhouderskade 55
1072 AB Amsterdam
The Netherlands

Посетите сайт компании BISSELL по адресу www.BISSELL.com.

При обращении в компанию BISSELL потребуется сообщить номер модели изделия.

Запишите номер модели: _____. Запишите дату покупки: _____.

ПРИМЕЧАНИЕ. Сохраните оригинальный чек на покупку. Он подтверждает факт и дату покупки на случай предъявления претензии по настоящей Гарантии. Подробная информация содержится в тексте Гарантии.



© BISSELL Homecare, Inc., 2017.
Гранд-Рапидс, шт. Мичиган (США).
Все права защищены.
Напечатано в Китае.
Артикул 161-2091 02/17 RevB
Посетите наш сайт: www.BISSELL.com.



MULTIREACH™ ION XL

2-i-1 trådlös dammsugare

ANVÄNDARHANDBOK
1971/2048-SERIEN

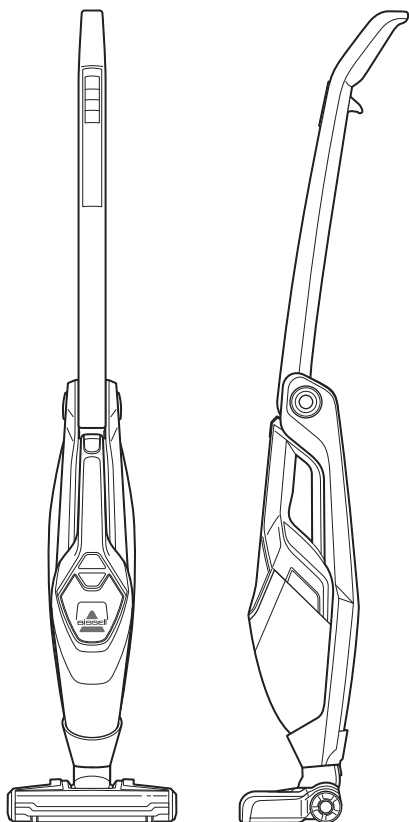

VIKTIGA SÄKERHETSANVISNINGAR

LÄS ALLA INSTRUKTIONER INNAN DU ANVÄNDER DIN DAMMSUGARE.

När du använder elektriska apparater bör, grundläggande säkerhetsåtgärder alltid följas, inklusive följande:

VARNING

FÖR ATT MINSKA RISKEN FÖR BRAND, ELEKTRISKA STÖTAR ELLER SKADOR:

- » Använd inte utomhus eller på vått underlag.
- » Får inte användas som leksak.
- » Stor uppmärksamhet är nödvändigt när den används av eller i närheten av barn.
- » Använd inte för något annat ändamål än annat än vad som beskrivs i dennabruksanvisning.
- » Använd endast tillverkarens rekommenderade tillbehör.
- » Använd inte med skadad nät-sladd eller kontakt.
- » Om apparaten inte fungerar som den ska, har tappats, skadats, lämnats utomhus, eller tappats i vatten, få den reparerad på ett auktoriserat servicecenter.
- » Dra inte eller bär med sladden, använd inte sladden som handtag, stäng inte en dörr på sladden, eller dra sladden runt skarpa kanter eller hörn. Kör inte apparaten över sladden. Håll sladden borta från heta ytor.

- » Koppla inte ur genom att dra i sladden. För att koppla ur, ta tag i kontakten, inte sladden.
- » Hantera inte laddningsenheten, inklusive kontakt och laddningsenhetens terminal med våta händer.
- » Ladda inte enheten utomhus.
- » Använd endast den medföljande laddaren från tillverkaren för att ladda.
- » Bränn inte upp apparaten även om den är allvarligt skadad. Batterierna kan explodera vid brand.
- » Placera inte några föremål i öppningar.
- » Använd inte med någon öppning blockerad.
- » Håll öppningarna fria från damm, ludd, hår och annat som kan minska luftflödet.
- » Håll hår, löst sittande kläder, fingrar, och alla delar av kroppen borta från öppningar och rörliga delar.
- » Var extra försiktig vid rengöring av trappor.
- » Plocka inte upp brandfarliga material (tändvätska, bensin, fotogen, etc.) eller använd i närvaro av explosiva vätskor eller ångor.
- » Stäng alltid av apparaten innan du ansluter eller kopplar ifrån det motoriserade munstycket.
- » Plocka inte upp giftiga material (klorin, ammoniak, avloppsrengöringsmedel etc.).
- » Använd inte dammsugare i ett slutet utrymme fyllt med ångor avgivna från oljebasfärg, färg, lösningsmedel, vissa ma bekämpnings medel, brandfarligt damm, eller andra explosiva eller giftiga ångor.
- » Plocka inte upp hårda eller vassa föremål såsom glas, spikar, skruvar, mynt etc.
- » Plocka inte upp något som brinner eller ryker, såsom cigaretter, tändstickor eller het aska.
- » Använd inte utan dammbehållare eller filter på plats.
- » Använd endast på torra ytor inomhus.
- » Håll apparaten på en plan yta.
- » MISSBRUKA INTE BATTERIET. KASSERA BATTERIET KORREKT.

VARNING

FÖR ATT MINSKA RISKEN FÖR ELEKTRISKA STÖTAR - ANVÄND INTE UTOMHUS ELLER PÅ VÅTA YTOR. RISK FÖR BRAND ELLER PERSONSKADOR - INGA AV ANVÄNDARE - UTBYTBARA DELAR INUTI. ANVÄND ENDAST MED LADDAREN TILLVERKAD AV SIL, MODELL SSA-340100EU för 25v, SSA-250100EU för 18v.

VARNING

ANSLUT INTE DIN DAMMSUGARE FÖRRÄN DU ÄR BEKANT MED ALLA INSTRUKTIONER OCH ARBETSROUTINER.

SPARA DESSA INSTRUKTIONER FÖR FRAMTIDA ANVÄNDNING

Denna modell är endast avsedd för hushållsbruk.

Tack för ditt köp av en MULTIREACH™ ION XL!

Vi gillar att städa och vi ser fram emot att dela en av våra innovativa produkter med dig. Vi vill vara säkra på att din dammsugare fungerar lika bra om några år som den gör i dag, så den här handboken ger dig tips om hur du använder den (sidan 146), hur du underhåller den (sidorna 147-148) och, om det skulle uppstå något problem, hur du felsöker den (sidan 149).

Du behöver sätta ihop din dammsugare innan du kan börja använda den, så gå till sidan 145 så sätter vi igång!

Vad finns i lådan?



Roterande borste för olika ytor



Verktyg för springor med dammborste



Förlängningsstång för lång räckvidd (tillval)



Roterande borste för hårda golvytor

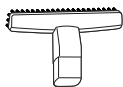

Trapp- & dynverktyg

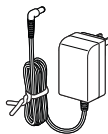

Laddare

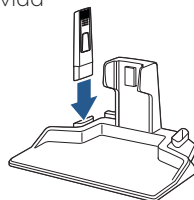

Laddningsdocka med förvaring

OBS! Standardtillbehören kan variera beroende på modellen.

Säkerhetsanvisningar 142

Underhåll och skötsel 147-148

Produktöversikt 144

Felsökning 149

Montering 145

Garanti 150

Drift 146

Kundtjänst 150

Lär känna din MultiReach™ Ion XL

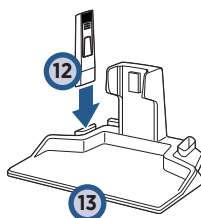
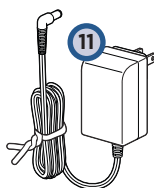
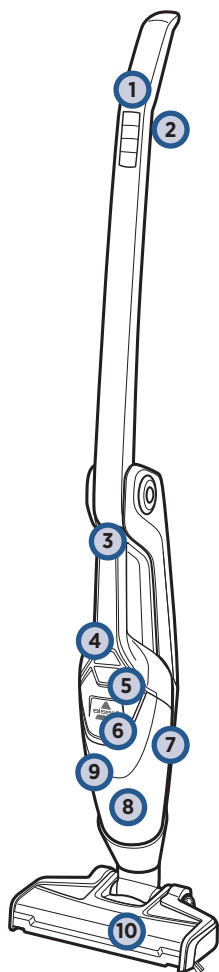

- | | | | |
|---|---|----|-------------------------------------|
| 1 | Kontroll med knappar | 7 | Löstagbar handdammsugare |
| 2 | Utlösningsmekanism för handtag som kan fällas åt två håll | 8 | Uppsamlingsbehållare |
| 3 | Knapp för lossning av handdammsugare | 9 | Rengöringsbart filter |
| 4 | Strömknapp handdammsugare | 10 | Fot |
| 5 | Lossning av uppsamlingsbehållare | 11 | Sladd till laddare |
| 6 | LED-indikator laddning | 12 | Verktyg för springor med dammborste |
| | | 13 | Laddningsdocka |

Laddning

⚠ VARNING

Koppla inte in din MultiReach™ Ion XL förrän du är bekant med anvisningarna och vet hur du använder apparaten.

1

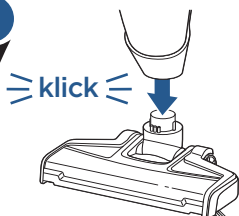

Sätt fast foten på dammsugarkroppen. Du hör ett klick när den sitter fast.

2

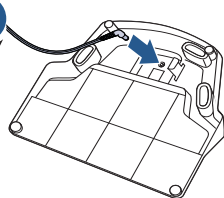

Sätt i laddningsgladden i porten på laddningsdockans undersida och sätt sedan i sladden i vägguttaget.

3

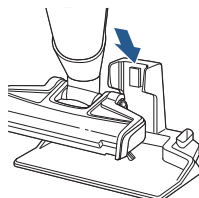

Ställ dammsugaren i laddningsdockan. Om LED-lamporna lyser är den ansluten.

Kontrollknappar



Strömindikator = på/av



Indikator för sugförmåga = justering av sugförmåga



Indikator för borste = roterande borste på/av

edgereach

Kanträckvidd = kantreningsfunktion på/av

OBS! Den roterande borsten är PÅ när dammsugaren är PÅ. Med den roterande borsten PÅ är det enklare att dammsuga mjuka ytor, till exempel mattor med låg lugg.

LED-display

Batteristatus	LED-färg	Ljuskoder LED
100 %	Blå	Tre fast lysande lampor under 10 minuter. Blinkar sedan en gång per minut.
66–99 %	Blå	Två lampor lyser, en lampa blinkar.
33–65 %	Blå	En lampa lyser, en lampa blinkar.
1–32 %	Blå	En lampa blinkar.
0 %	Röd	En lampa blinkar snabbt.

Använda handtaget som kan fällas åt två håll

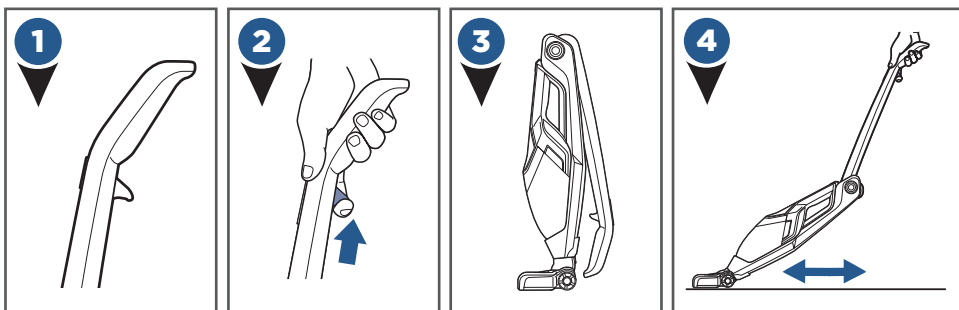

Löstagbar handdammsugare

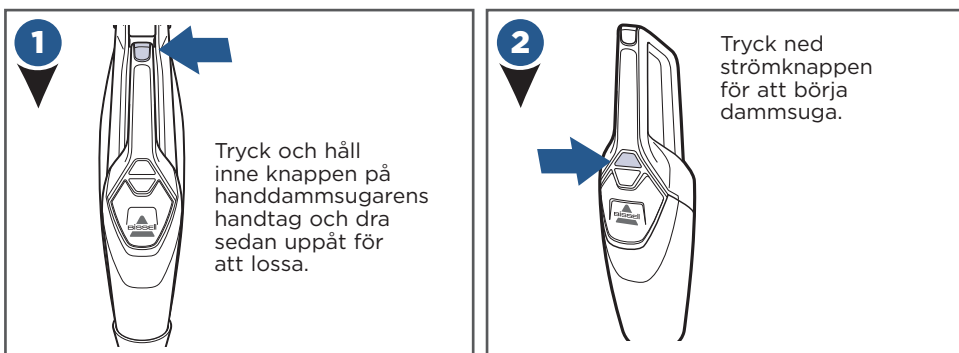

Verktyg och förvaring

(Vissa verktyg medföljer endast utvalda modeller.)

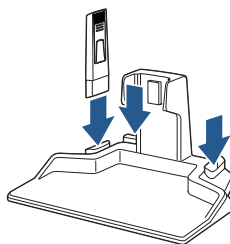

Underhåll: Tömma uppsamlingsbehållaren

⚠ VARNING

Minska risken för brand, elektriska stötar eller skador genom att slå AV strömmen och koppla ur kontakten från eluttaget innan du utför underhåll eller felsöker.

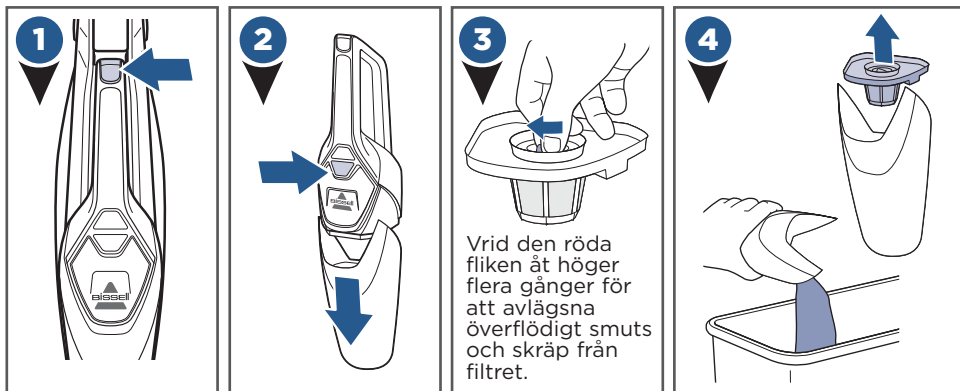

⚠ VARNING

Använd inte MultiReach™ Ion XL med fuktiga eller våta filter eller utan några filter alls.

Underhåll: Filter

TIPS! Det kan vara klokt att vända på filtret och ta en titt på undersidans låsdelar innan du slutför steg 1-6.

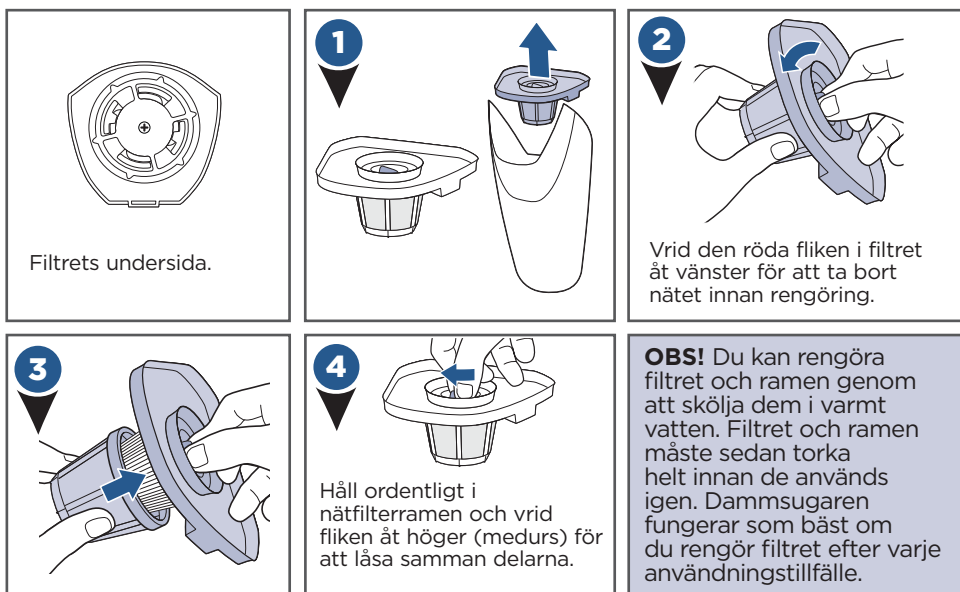

Underhåll: Roterande borste

⚠ VARNING

Använd inte MultiReach™ Ion XL med fuktiga eller våta filter eller utan några filter alls.

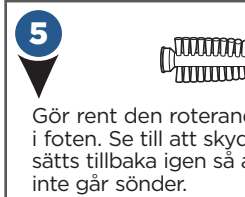
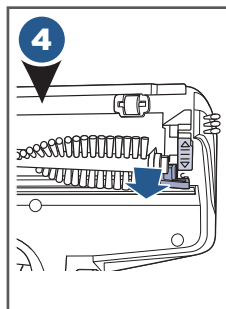
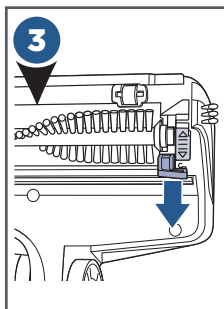
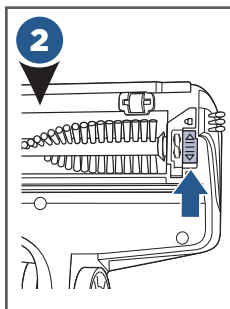
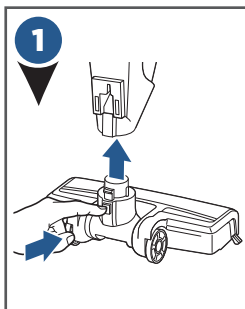

Gör rent den roterande borsten och sätt tillbaka den i foten. Se till att skyddsfästet till den roterande borsten sätts tillbaka igen så att borsten roterar som den ska och inte går sönder.

ÅTERSTÄLLNING AV ROTERANDE BORSTE:

Om den roterande borsten slutar att rotera stänger du av enheten och tar bort skräp som blockerar borsten. Vänta i 15 sekunder innan du sätter på enheten igen.

Underhåll: Kassering av batterier

⚠ OBS

Om batteriet kopplas från går enheten sönder och garantin slutar att gälla.

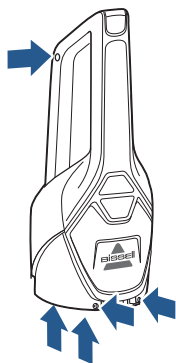

- Dra ur laddaren.
- Ta bort handdammsugaren från enheten och uppsamlingsbehållaren från handtaget.
- Lossa de två Phillips-skruvarna och ta bort linsen från handdammsugaren.
- Lossa de två Phillips-skruvarna från handdammsugarens kåpa.
- Lyft bort kåpan och ta ut tryckstängsen.
- Lossa Phillips-skruvarna på sidan av handdammsugaren.
- Ta bort hela batterienheten från kåpan.
- Klipp av kablarna från kretskortet och tejpa runt ändarna med isoleringstejp.
- Låt batterierna sitta ihop - SKILJ INTE batterierna åt. Följ de lokala föreskrifterna för mer specifika anvisningar om kassering av batterier.
- Lämna in det som återstår av batterienheten på en återvinningsstation.

Felsökning

VARNING

Minska risken för brand, elektriska stötar eller skador genom att slå AV strömmen och koppla ur kontakten från eluttaget innan du utför underhåll eller felsöker.

Problem	Möjliga orsaker	Åtgärder
Dammsugaren startar inte	Batteriet är inte helt laddat.	Ladda batteriet. Följ anvisningarna för laddning av batteri på sidan 5.
	Fel laddare används.	Använd endast laddaren som följde med produkten. På etiketten på den löstagbara handdammsugaren står det vilka laddare som kan användas.
Den roterande borsten rör sig inte	Den roterande borsten sitter fast.	Ta bort tilltappningen. Följ anvisningarna på sidan 10.
	Den roterande borsten måste återställas.	Följ anvisningarna på sidan 10.
	Trasigt band till roterande borste.	Besök www.bissell.com
Dammsugarens sugförmåga är låg	Uppsamlingsbehållaren är full.	Töm uppsamlingsbehållaren.
	Uppsamlingsbehållaren har inte monterats korrekt.	Sätt behållaren på plats genom att positionera den rätt och tryck sedan tills det knäpper till.
	Foten är lös.	Se till att foten sitter fast ordentligt i dammsugarkroppen.
	Filtren behöver rengöras.	Följ filteranvisningarna på sidan 9.
	Filtren behöver bytas ut.	Besök www.bissell.com
	Foten har täppts till.	Lossa foten från dammsugaren och ta bort eventuella tilltappningar från öppningarna.
Smuts sugs inte upp av dammsugaren	Uppsamlingsbehållaren är full med skräp.	Töm uppsamlingsbehållaren.
	Filter saknas eller är felaktigt monterat.	Kontrollera om filtret har monterats ordentligt.
	Uppsamlingsbehållaren är felaktigt monterad.	Sätt behållaren på plats genom att positionera den rätt och tryck sedan tills det knäpper till.
Dammsugaren laddas inte	Fel laddare.	Använd endast laddaren som följer med enheten.

Lämna inte tillbaka produkten till affären.

Ytterligare underhåll och service som inte beskrivs i handboken ska utföras av auktoriserad servicepersonal.

Konsumentgaranti

Den här garantin gäller endast utanför USA och Kanada. Den tillhandahålls av BISSELL International Trading Company BV ("BISSELL").

Denna garanti tillhandahålls av BISSELL. Den ger dig specifika rättigheter. Den erbjuds som en ytterligare förmån utöver dina lagstadgade rättigheter. Du har även andra rättigheter enligt lag, vilka kan variera från land till land. Du kan ta reda på mer om dina rättigheter och gottgörelser enligt lag genom att kontakta din lokala konsumentombudsman. Ingenting i denna garanti ersätter eller förminskar dina lokala rättigheter och gottgörelser. Om du behöver vidare anvisningar gällande denna garanti eller om du har frågor om vad den täcker kan du kontakta BISSELLS kundtjänst eller din lokala distributör.

Denna garanti ges till den ursprungliga köparen av produkten som ny och kan inte överföras. Du måste kunna visa upp bevis för inköpsdatumet för att göra anspråk enligt denna garanti.

Begränsad tvåårsgaranti från inköpsdatumet av ursprungliga köparen

Om inget annat följer av de *UNDANTAG OCH UTESLUTNINGAR som beskrivs nedan ska BISSELL utan kostnad reparera eller ersätta (med nya eller ombyggda komponenter eller produkter), enligt BISSELLS val, eventuella skadade eller bristfälliga delar eller produkter.

BISSELL rekommenderar att köparen behåller originalförpackningen och bevis för inköpsdatum under hela garantiperioden ifall behovet skulle uppstå inom den period då garantin kan åkallas. Att behålla förpackningen underlättar vid eventuell ompaketering och transport men är inte ett villkor för garantin.

Om din produkt ersätts av BISSELL i enlighet med denna garanti gäller denna garanti för den nya varan under återstoden av garantiperioden (beräknat från datumet för det ursprungliga köpet). Perioden för denna garanti kan inte förlängas oavsett om din produkt repareras eller ersätts.

*UNDANTAG OCH UTESLUTNINGAR FRÅN VILLKOREN FÖR GARANTIN

Denna garanti gäller för produkter som används för privat bruk i hushållet och inte för kommersiell verksamhet eller uthyrning. Förbrukningskomponenter såsom filter, remmar och moppdynor, som måste bytas ut eller servas av användaren emellanåt, täcks inte av denna garanti.

Denna garanti gäller inte för skador som beror på rimligt slitage. Skador eller brister som orsakats av användaren eller en tredje part, oavsett om det är resultatet av en olycka, försummelse, felanvändning, vanskötsel eller annan användning som inte sker i enlighet med bruksanvisningen, täcks inte av denna garanti.

En icke godkänd reparation (eller försök till reparation) kan annullera denna garanti oavsett om skadan beror på den reparationen/det försöket eller inte.

Att ta bort eller manipulera produktmärkningen eller att göra den oläslig leder till att denna garanti annulleras.

FÖRUTOM DET SOM BESKRIVS NEDAN ÄR BISSELL OCH DESS DISTRIBUTÖRER INTE ANSVARIGA FÖR FÖRLUST ELLER SKADA SOM INTE ÄR FÖRUTSÄGBAR, ELLER FÖR OAVSIKTLIGA ELLER EFTERFÖLJANDE SKADOR AV NÅGOT SLAG SOM KAN KOPPLAS TILL ANVÄNDNINGEN AV DENNA PRODUKT INKLUSIVE, MEN INTE BEGRÄNSAT TILL, UTEBLIVEN VINST, UTEBLIVET ARBETE, VERKSAMHETSABROT, UTEBLIVNA AFFÄRSMÖJLIGHETER, TRÅNGMÅL, OLÄGENHETER ELLER BESVIKELSE. FÖRUTOM DET SOM BESKRIVS NEDAN ÖVERSKRIDER BISSELLS ANSVAR INTE INKÖSPRISET FÖR PRODUKTEN.

BISSELL UTESLUTER INTE OCH BEGRÄNSAR INTE PÅ NÅGOT SÄTT SITT ANSVAR I FRÅGA OM (A) DÖDSFALL ELLER PERSONSKADOR SOM ORSAKATS AV VÅR UNDERLÄTENHET ELLER UNDERLÄTENHET HOS NÅGON AV VÅRA ANSTÄLLDA, OMBUD ELLER LEVERANTÖRER, (B) BEDRÅGERI ELLER BEDRÄGLIG FELAKTIG BESKRIVNING, (C) ELLER FÖR NÅGON ANNAN FRÅGA SOM INTE KAN UTESLUTAS ELLER BEGRÄNSAS ENLIGT LAG.

Kundtjänst

Om din BISSELL-produkt behöver service eller om du behöver göra anspråk i enlighet med vår begränsade garanti kontaktar du oss enligt följande:

Webbplats:

www.BISSELL.com

E-post:

Customers.Bitco@bissell.com

Postadress:

BISSELL International Trading Company B.V.
Stadhouderskade 55
1072 AB Amsterdam
Nederländerna

Besök BISSELLS webbplats: www.BISSELL.com

Ha modellnumret för apparaten till hands när du kontaktar BISSELL.

Angi modellnummer: _____ Angi inköpsdatum: _____

OBS! Behåll originalkvittot. Där finns bevis för inköpsdatumet ifall ett garantianspråk ska göras. Mer information finns i garantin.



©2017 BISSELL Homecare, Inc
Grand Rapids, Michigan
Med ensamrätt. Tryckt i Kina
Artikelnummer 161-2091 02/17 RevB
Besök vår webbplats på: www.BISSELL.com



MULTIREACH™ ION XL

Akumulátorový vysávač 2 v 1

POUŽÍVATEĽSKÁ PRÍRUČKA
SÉRIA 1971/2048

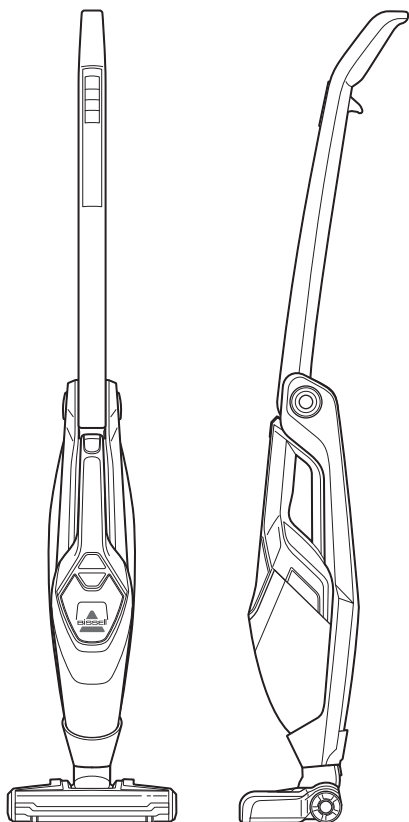

DÔLEŽITÉ BEZPEČNOSTNÉ POKYNY

PRED POUŽITÍM VYSÁVAČA SI POZORNE PREČÍTAJTE VŠETKY POKYNY.

Pri používaní elektrického spotrebiča dodržiavajte základné bezpečnostné opatrenia vrátane týchto:

VÝSTRAHA

PRE ZNÍŽENIE RIZIKA VZNIKU POŽIARU, ZÁSAHU ELEKTRICKÝM PRÚDOM ALEBO ÚRAZU:

- » Nepoužívajte vonku ani na mokrom povrchu.
- » Nedovoľte, aby sa vysávač používal na hranie.
- » Venujte osobitnú pozornosť práci v priestoroch, v ktorých sa nachádzajú deti.
- » Nepoužívajte prístroj na iné účely než na tie, ktoré sú uvedené v tejto užívateľskej príručke.
- » Používajte výhradne len príslušenstvo odporučené výrobcom.
- » Nepoužívajte, ak je poškodená sieťová šnúra alebo zástrčka.
- » Ak spotrebič nepracuje ako by mal alebo bol poľiaty, poškodený, odložený vonku, či ponorený do vody, nechajte si ho opraviť v autorizovanom servisnom stredisku.
- » Neťahajte prístroj za elektrickú šnúru ani ho pomocou šnúry neprenášajte, nepoužívajte šnúru na uchopenie predmetov, zatváranie dverí, nenakrúčajte šnúru okolo predmetov s ostrými hranami a

rohmi. Nebehaajte s prístrojom po sieťovej šnúre. Uchovávajte sieťovú šnúru mimo horúceho povrchu.

- » Nevypínajte zo zásuvky ťahaním za šnúru. Odpojte uchopením koncových zástrčky a nie potiahnutím za šnúru.
- » Nemanipulujte s adaptérom a sieťovou zástrčkou, či pólmi adaptéra s mokrymi rukami.
- » Nenabíjajte spotrebič vonku.
- » Používajte výlučne nabíjačku od výrobcu spotrebiča.
- » Nespalujte spotrebič ani ak je veľmi poškodený. Batérie by mohli v ohni explodovať.
- » Nevkladajte žiadne predmety do otvorov spotrebiča.
- » Nepoužívajte, ak má spotrebič upchaté niektoré otvory.
- » Udržujte otvory čisté od prachu, bavlnených čiaštičiek, vlasov a iných nečistôt, ktoré by mohli znížiť prietok vzduchu.
- » Nevystavujte svoje vlasy, voľné časti odevu, prsty alebo iné časti tela do blízkosti otvorov alebo pohyblivých častí.
- » Pri vysávaní schodov buďte mimoriadne opatrní.
- » Nevysávajte horľavé a zápalné

materiály (ľahšie kvapaliny, benzín, petrolej atď.) ani nepoužívajte spotrebič v prítomnosti výbušných kvapalín alebo výparov.

- » Vždy spotrebič vypnite predtým ako ho pripojíte alebo odpojíte od konektora v aute.
- » Nevysávajte toxický materiál (chlórované bieliadlá, čpavok, čistiace roztoky, benzín atď.).
- » Nepoužívajte vysávač v uzavretých priestoroch s výparmi, ktoré sa uvoľňujú zo základných olejových náterov, nedieli náterov, niektorých ochranných látok proti moliam, ani v zápalnom prachovom prostredí a v prostredí s prítomnými výbušnými a jedovatými výparmi.
- » Nevysávajte tvrdé a ostré predmety ako sklo, nechty, skrutky, mince atď.
- » Nevysávajte nič, čo je horľavé alebo teľjúce, ako sú cigarety, zápalky alebo popol.
- » Nepoužívajte spotrebič bez prachovej nádoby alebo vloženého filtra.
- » Vysávajte len suché vnútorné povrchy.
- » Uchovávajte spotrebič na rovnej ploche.
- » **NEZNEUŽÍVAJTE AKUMULÁTOR. LIKVIDUJTE AKUMULÁTOR SPRÁVNE.**

VÝSTRAHA

PRE ZNÍŽENIE RIZIKA PORANENIA ELEKTRICKÝM PRÚDOM - NEPOUŽÍVAJTE VONKU ALEBO NA MOKRYCH PVRCHOCH. NEBEZPEČENSTVO VZNIKU POŽIARU ALEBO ZRANENIA OSÔB - NIE UŽÍVATEĽA - VYMNITELNÉ VNÚTORNÉ ČASTI. POUŽÍVAJTE LEN S NABÍJAČKOU OD VÝROBCU SIL, MODEL SSA-340100EU PRE 25V, SSA-250100EU PRE 18V.

VÝSTRAHA

NEZAPÁJAJTE VÁŠ VYSÁVAČ, POKIAĽ STE SA NEZOZNÁMILI SO VŠETKÝMI POKYNYMI A PREVÁDZKOVÝMI POSTUPMI.

SK

STAROSTLIVO USCHOVAJTE TIETO POKYNY PRE BUDÚCE POUŽITIE

Tento model je určený iba pre domácnosti.

Ďakujeme vám, že ste sa rozhodli pre vysávač MultiReach™ Ion XL!

Milujeme upratovanie a sme nadšení, že sa s vami môžeme podeliť o jeden z našich inovatívnych výrobkov. Chceme sa uistiť, že váš vysávač bude mnoho rokov pracovať rovnako dobre ako dnes. Táto príručka preto obsahuje tipy ohľadom používania (strana 156), údržby (strany 157 až 158) a pre prípad vzniku problémov aj tipy na ich riešenie (strana 159).

Zostavenie vysávača pred prácou je naozaj veľmi jednoduché. Prejdite na stranu 155 a začnime!

Obsah balenia



Viacúčelový kefovací valec



Štrbinová hubica s kefou na prach

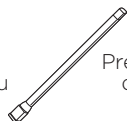

Predlžovacia tyč, ktorá dosahuje do výšky (podľa potreby)



Profesionálny kefovací valec na tvrdé drevené podlahy

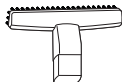

Nástavec na schody a poťahy

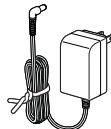

Nabíjací adaptér

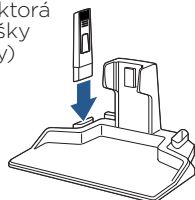

Nabíjacia základňa s držiakom pre príslušenstvo

POZNÁMKA: Štandardné príslušenstvo sa môže líšiť podľa modelu.

Bezpečnostné pokyny 152

Údržba a starostlivosť 157-158

Nákres výrobku 154

Riešenie problémov 159

Postup zloženia 155

Záruka 160

Obsluha 156

Starostlivosť o zákazníkov 160

Prehľad prvkov vysávača MultiReach™ Ion XL

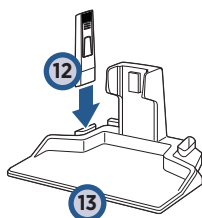
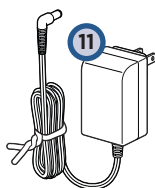
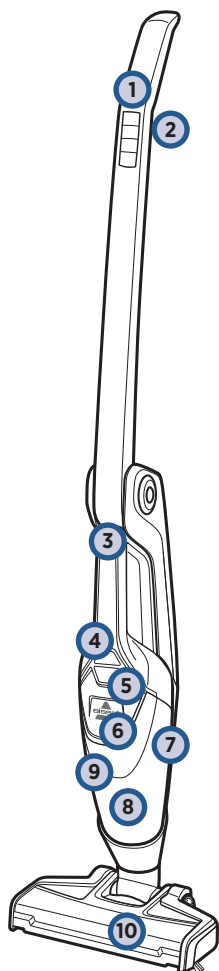

- | | | | |
|---|---|----|-----------------------------------|
| 1 | Tlačidlové ovládače | 7 | Odpojiteľný ručný vysávač |
| 2 | Uvoľňovacia spúšť dvojpohlovej sklápavej rukoväti | 8 | Nádoba na nečistoty |
| 3 | Tlačidlo na uvoľnenie ručného vysávača | 9 | Zostava umývateľného filtra |
| 4 | Vypínač ručného vysávača | 10 | Hlavica |
| 5 | Uvoľnenie nádoby na nečistoty | 11 | Šnúra s nabíjacím adaptérom |
| 6 | Svetelná LED kontrolka nabíjania | 12 | Štrbinová hubica s kefoú na prach |
| | | 13 | Nabíjacia základňa |

Nabíjanie

VAROVANIE

Vysávač MultiReach™ Ion XL nezapájajte do siete, kým sa neoboznámite so všetkými pokynmi a postupmi súvisiacimi s obsluhou.

1

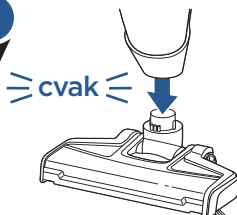

Telo vysávača nasuňte na hlavicu tak, že budete počuť cvaknutie.

2

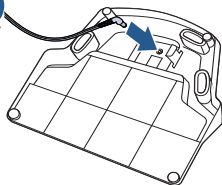

Do zásuvky na spodnej strane nabíjacej stanice zapojte nabíjajúci šnúru a adaptér zapojte do elektrickej zásuvky.

3

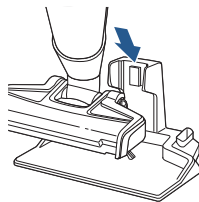

Umiestnite vysávač na nabíjajúcu stanicu. Uistite sa, že sú LED kontrolky rozsvietené, čo signalizuje správne pripojenie.

Ovládacie tlačidlá

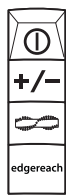

Ikona zapnutia - zapnutie/vypnutie



Ikona satia = regulácia výkonu



Ikona kefy = zapnutie/vypnutie kefovacieho valca

edgereach

EdgeReach = zapnutie/vypnutie funkcie vysávania okolo okrajov

POZNÁMKA: Keď je zapnutý tyčový vysávač, je zapnutý aj kefovací valec. So zapnutým kefovacím valcom môžete lepšie vysávať mäkké povrchy, napr. plošné koberce s krátkym vlasom.

LED displej

Úroveň nabitia	Farba kontrolky	Svetelné LED kódy
100 %	Modrá	3 neprerušované svetlá po dobu 10 minút, následne bliká jedenkrát za minútu
66 - 99 %	Modrá	2 neprerušované svetlá, 1 svetlo bliká
33 - 65 %	Modrá	1 neprerušované svetlo, 1 svetlo bliká
1 - 32 %	Modrá	1 svetlo bliká
0 %	Červená	1 svetlo rýchlo bliká

Používanie dvojpolohovej sklápacej rukoväti

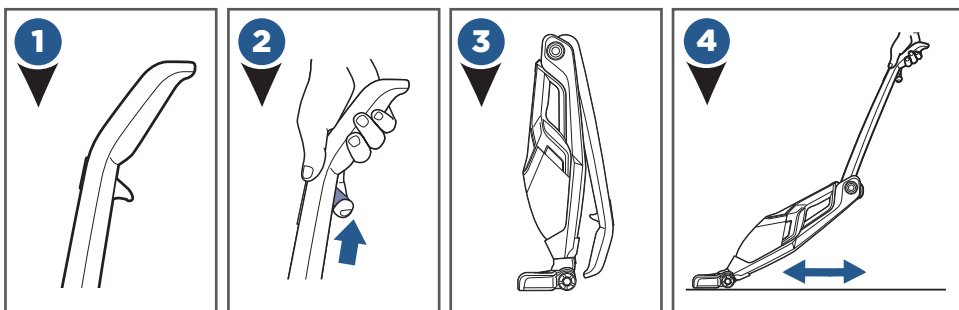

Odpojiteľný ručný vysávač

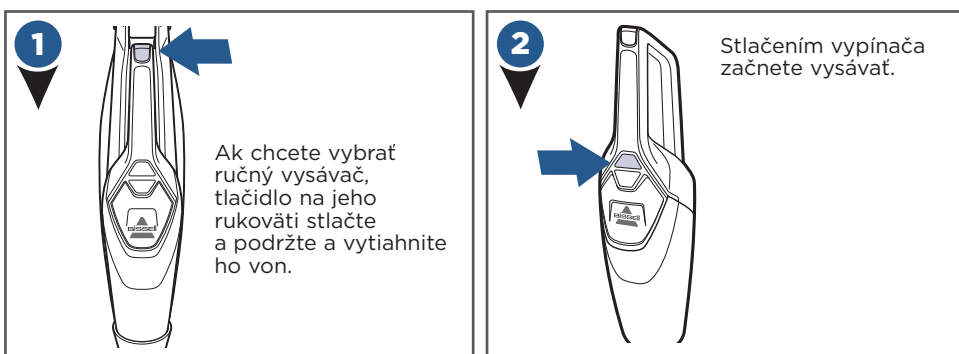

Nadstavce a uchovávanie

(Niektoré nadstavce sú súčasťou výbavy len vybraných modelov.)

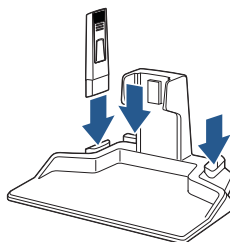

Údržba: Vyprázdňovanie nádoby na nečistoty

VAROVANIE

Na zníženie rizika požiaru, zásahu elektrickým prúdom a zranenia spotrebič pred údržbou alebo riešením problémov vypnite a zástrčku vytiahnite z elektrickej zásuvky.

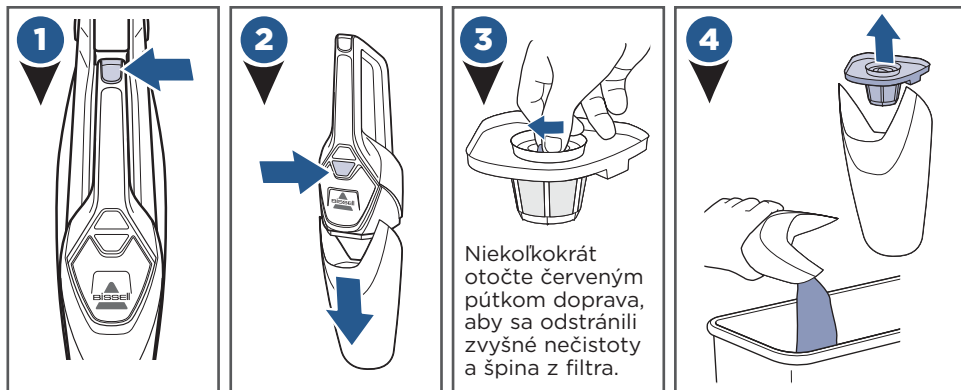

VAROVANIE Vysávač MultiReach™ Ion XL nepoužívajte, keď sú filtre vlhké či mokré alebo ak sa nenachádzajú na svojom mieste.

Údržba: Filtre

TIP: Pred vykonaním krokov 1 - 6 môže byť nápomocné obrátiť zostavu filtra naopak a lokalizovať zaistovacie diely na jeho spodku.

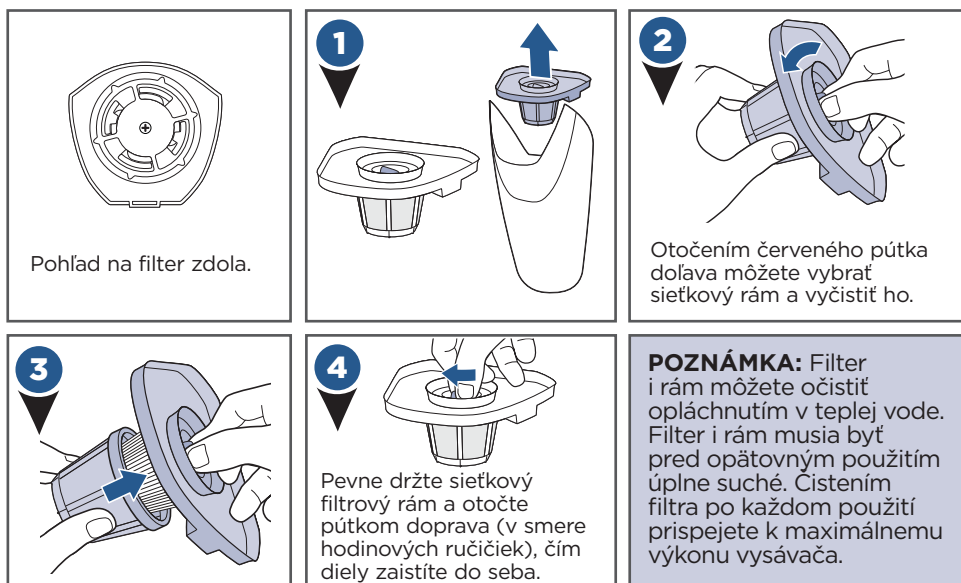

Údržba: Kefovací valec

VAROVANIE

Vysávač MultiReach™ Ion XL nepoužívajte, keď sú filtre vlhké či mokré alebo ak sa nenachádzajú na svojom mieste.

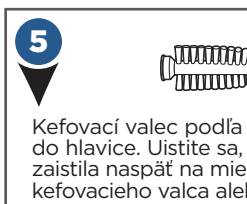
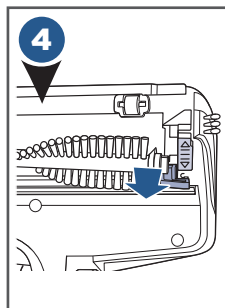
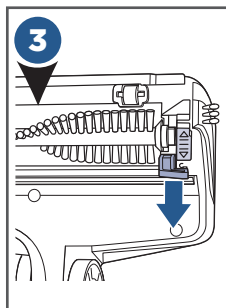
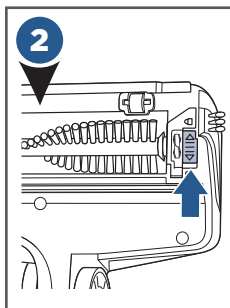
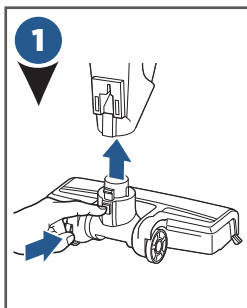

Kefovací valec podľa potreby vyčistite a umiestnite naspäť do hlavice. Uistite sa, že sa ploška krytu kefovacieho valca zaistila naspäť na mieste, aby sa predišlo poškodeniu kefovacieho valca alebo jeho nesprávnemu fungovaniu.

UVOLNENIE ZABLOKOVANÉHO KEFOVACIEHO VALCA:

Ak sa kefa prestane otáčať, vypnite zariadenie a odstráňte nečistoty, ktoré ju blokujú. Počkajte 15 sekúnd a znova zapnite zariadenie.

Údržba: Likvidácia akumulátorov

UPOZORNENIE

Odpojením akumulátora zničíte spotrebič a zrušíte platnosť záruky.

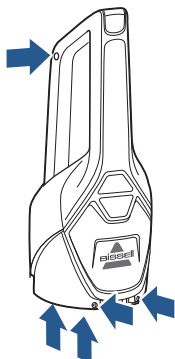

- Odpojte nabíjačku.
- Zo zariadenia vyberte ručný vysávač a z rukoväti odstráňte nádobu na nečistoty.
- Vyskrutkujte (2) krížové skrutky a z ručného vysávača odstráňte priezor.
- Vyskrutkujte (2) krížové skrutky z krytu ručného vysávača.
- Nadvihnite kryt ručného vysávača a vytiahnite zatlačiaci tyč.
- Vyskrutkujte (5) krížových skrutiek z bočnej strany ručného vysávača.
- Vyberte celú zostavu akumulátora z krytu.
- Odrežte drôty z dosky plošných spojov a ich konce oblepte izolačnou páskou.
- Akumulátorovú jednotku uchovávajte ako celok - NEODDELUJTE jednotlivé batérie. Špecifické pokyny ohľadom likvidácie akumulátorov nájdete v miestnych predpisoch. Riadte sa nimi.
- Pozostatky výrobku odovzdajte na oficiálne zberné miesto na recykláciu.

Riešenie problémov

VAROVANIE

Na zníženie rizika požiaru, zásahu elektrickým prúdom a zranenia spotrebič pred údržbou alebo riešením problémov vypnite a zástrčku vytiahnite z elektrickej zásuvky.

Problém	Možné príčiny	Náprava
Prístroj sa nezapína.	Akumulátor nie je plne nabitý.	Dobite akumulátor. Riadte sa pokynmi ohľadom nabíjania akumulátora na strane 5.
	Používa sa nesprávna nabíjačka.	Používajte výhradne nabíjačku dodanú výrobcom vášho zariadenia. Na štítku odpojiteľného ručného vysávača nájdete zoznam kompatibilných nabíjačiek.
Kefovací valec sa neotáča.	Kefovací valec niečo blokuje.	Odstráňte prekážky. Riadte sa pokynmi na strane 10.
	Zablokovaný kefovací valec treba uvoľniť.	Riadte sa pokynmi na strane 10.
	Zlomený remeň kefovacieho valca.	Navštívte stránku www.bissell.com
Vysávač nemá dostatočný výkon.	Nádoba na nečistoty je plná.	Vyprázdňte nádobu na nečistoty.
	Nádoba na nečistoty nie je správne vložená.	Nádobu správne zarovnajete a pevne zacvaknite na miesto.
	Hlavica je uvoľnená.	Uistite sa, že je hlavica úplne nasunutá na telo zariadenia.
	Filtre treba vyčistiť.	Riadte sa pokynmi ohľadom filtrov na strane 9.
	Filtre treba vymeniť.	Navštívte stránku www.bissell.com
	Oblasť hlavice je upchatá alebo zablokovaná.	Odpojte hlavicu z hlavného tela, prezrite ju a odstráňte prekážky z otvorov.
Z vysávača viditeľne uniká špina.	Nádoba na nečistoty je plná.	Vyprázdňte nádobu na nečistoty.
	Chýba filter alebo nie je správne vložený.	Skontrolujte, či je filter správne vložený.
	Nádoba na nečistoty nie je správne vložená.	Nádobu správne zarovnajete a pevne zacvaknite na miesto.
Vysávač sa nenabíja.	Nepoužívate správnu nabíjačku.	Používajte výhradne nabíjačku dodanú s prístrojom.

Nevracajte tento výrobok do obchodu.

Inú údržbu alebo servis, ktoré nie sú uvedené v tejto príručke, musí vykonávať autorizovaný servisný zástupca.

SK

Spotrebiteľská záruka

Táto záruka platí len v krajinách mimo USA a Kanady. Poskytuje ju spoločnosť BISSELL International Trading Company BV („BISSELL“).

Túto záruku poskytuje spoločnosť BISSELL. Udeľuje vám špecifické práva. Táto záruka vám bola poskytnutá ako dodatok k vašim právam vyplývajúcim z legislatívy. V rôznych krajinách máte tiež ďalšie zákonné práva, ktoré sa líšia podľa danej krajiny. Ďalšie informácie oľahľadom svojich zákonných práv a opravných prostriedkov získate vo svojom miestnom spotrebiteľskom informačnom centre. Žiadne ustanovenie tejto záruky nenahrádza ani neobmedzuje vaše zákonné práva ani opravné prostriedky. Ak potrebujete ďalšie informácie oľahľadom tejto záruky alebo máte otázky na jej záručné krytie, obráťte sa na oddelenie starostlivosti o zákazníkov spoločnosti BISSELL alebo kontaktujte miestneho distribútora.

Táto záruka sa poskytuje prvému nadobúdateľovi nového výrobku a je neprenosná. Aby ste mohli uplatniť nároky vyplývajúce z tejto záruky, musíte predložiť doklad o dátume kúpy.

Obmedzená 2-ročná záruka od dátumu zakúpenia pôvodným kupujúcim

V súlade s *VÝNIMKAMI A VYLÚČENIAMÍ uvedenými nižšie spoločnosť BISSELL opraví alebo vymení (za nové alebo repasované komponenty alebo produkty), podľa vlastného uváženia, bezplatne, akýkoľvek nefunkčný alebo poruchový diel výrobku.

Spoločnosť BISSELL odporúča, aby ste si po dobu platnosti záruky uschovali pôvodné balenie a doklad o dátume kúpy pre prípad uplatnenia nárokov podľa tejto záruky. Ak si ponecháte pôvodný obal, môže vám pomôcť pri opätovnom zabalení a prevoze spotrebiča, nie je to však podmienkou tejto záruky.

Ak spoločnosť BISSELL v rámci tejto záruky váš výrobok vymení, na nový kus sa bude vzťahovať zvyšná časť platnosti tejto záruky (vypočítaná od dátumu pôvodnej kúpy). Platnosť tejto záruky sa nepredlžuje, a to bez ohľadu na prípadné opravy alebo výmeny výrobku.

*VÝNIMKY A VYLÚČENIA Z PODMIENOK TEJTO ZÁRUKY

Táto záruka sa vzťahuje na výrobky osobne používané v domácnosti, a nie na výrobky použité na komerčné účely alebo prenájom. Spotrebné diely, ako filtre, remene a stieracie násady, musí používateľ z času na čas vymeniť alebo opraviť, pričom tieto nie sú pokryté touto zárukou.

Táto záruka sa nevzťahuje na poruchy vznikajúce z primeraného použitia a opotrebovania. Poškodenia a poruchy spôsobené používaním alebo akoukoľvek treťou stranou nie sú kryté touto zárukou bez ohľadu na to, či vznikli v dôsledku nehody, nedbanlivosti, zneužitia, nedbalosti alebo akéhokoľvek iného použitia v rozpore s používateľskou príručkou.

Akákoľvek neautorizovaná oprava (alebo pokus o opravu) môže mať za následok zrušenie platnosti tejto záruky bez ohľadu na to, či oprava alebo pokus o opravu spôsobil poškodenie spotrebiča.

Odstánenie výrobného štítku zo spotrebiča alebo jeho porušenie spôsobí zánik tejto záruky.

AK NIE JE USTANOVENÉ INAK, SPOLOČNOSŤ BISSELL A JEJ DISTRIBÚTORI NEZODPOVEDAJÚ ZA AKÚKOLVEK STRATU ALEBO ŠKODU, KTORÁ NIE JE PREDVÍDATEĽNÁ, ANI ZA NÁHODNÉ A NÁSLEDNÉ ŠKODY AKÉHOKOLVEK TYPU SPOJENÉ S POUŽITÍM TOHTO VÝROBKU VRÁTANE, OKREM INÉHO, UŠŤÁHO ZISKU, STRATY OBCHODU, PRERUŠENIA PODNIKANIA, STRATY PRÍLEŽITOSTI, TIESNE, NEPRÍJEMNOSTÍ ALEBO SKLAMANIA. AK NIE JE USTANOVENÉ INAK, ZODPOVEDNOSŤ SPOLOČNOSTI BISSELL NEPREKROČÍ KÚPNÚ CENU VÝROBKU.

SPOLOČNOSŤ BISSELL ŽIADNYM SPÔSOBOM NEVYLÚČUJE ANI NEOBME-DZUJE SVOJU ZODPOVEDNOSŤ ZA: A) USMRTENIE ALEBO ZRANENIE OSŤB SPÔSOBENÉ NAŠOU NEDBANLIIVOSŤOU ALEBO NEDBANLIIVOSŤOU NAŠICH ZAMESTNANCOV, ZÁSTUPCOV ALEBO DODÁVATEĽOV, B) PODVOD ALEBO NEPRÁVDIVÉ VYHLÁSENIE, C) AKÚKOLVEK INÚ SKUTOČNOSŤ, KTORÚ NA ZÁKLADE ZÁKONA NEMOŽNO VYLÚČIŤ ALEBO OBMEDZIŤ.

Starostlivosť o zákazníkov

Ak je potrebný servis vášho výrobku BISSELL alebo ak chcete uplatniť našu obmedzenú záruku, kontaktujte nás nasledujúcimi spôsobmi:

Webová stránka:

www.BISSELL.com

E-mail:

Customers.Bitco@bissell.com

Adresa na korešpondenciu:

BISSELL International Trading Company B.V.
Stadhouderskade 55
1072 AB Amsterdam
Holandsko

Navštívte webovú stránku BISSELL: www.BISSELL.com

Keď kontaktujete spoločnosť BISSELL, pripravte si číslo modelu vysávača.

Poznačte si číslo modelu: _____ Poznačte si dátum kúpy: _____

POZNÁMKA: Uschovejte si pôvodný doklad o kúpe. V prípade uplatnenia záruky slúži ako doklad o dátume kúpy. Podrobnejšie informácie nájdete v záruke.



©2017 BISSELL Homecare, Inc
Grand Rapids, Michigan
Všetky práva vyhradené. Vytlačené v Číne
Číslo dielu 161-2091 02/17 RevB
Navštívte našu webovú stránku:
www.BISSELL.com