

**DEXP**

**ПАЙДАЛАНУШЫ НҰСҚАУЛЫҒЫ**



**Шаңсорғыш  
DEXP V-2200VC**

# Мазмұны

Құрылғының тағайындалуы .....	5
Сақтық шаралары.....	5
Құрылғы сұлбасы.....	6
Құрылғыны құрастыру.....	7
Пайдалану жөніндегі нұсқаулық .....	8
Саңылаулы қондырма.....	9
Жиһазға арналған щётка.....	9
Щёткадағы ауыстырып-қосқыш .....	9
Тазалау және күтім жасау .....	10
Шаң жинағышты тазалау .....	10
Шаң жинағыштың сүзгісін ауыстыру.....	11
Сыртқы сүзгіні ауыстыру .....	11
Ықтимал проблемалар мен олардың шешімдері .....	12
Техникалық сипаттамалары.....	12
Монтаждау, сақтау, тасымалдау (тасу), өткізу және кәдеге жарату қағидалары мен шарттары .....	13
Қосымша ақпарат.....	13

## Құрметті сатып алушы!

«DEXP» сауда маркасымен шығарылатын өнімді таңдағаныңыз үшін алғыс білдіреміз. Біз Сізге сапаға, функционалдыққа және дизайнға қойылатын жоғары талаптарға сәйкес әзірленіп дайындалған бұйымдар мен құрылғыларды ұсынуға қуаныштымыз. Пайдалануды бастар алдында осы нұсқаулықты мұқият оқып шығыңыз, онда Сіздің қауіпсіздігіңізге қатысты маңызды ақпарат, сондай-ақ өнімді дұрыс пайдалану және оны күтіп ұстау бойынша ұсынымдар берілген. Осы Нұсқаулықты сақтап қойыңыз және оны бұйымды одан әрі пайдалану кезінде анықтамалық материал ретінде пайдаланыңыз.

## Құрылғының тағайындалуы

Бұл құрылғы әртүрлі беттерден (кафель, паркет едені, жұмсақ жиһаз, кілемдер және т.б.) шаң мен кірді тазалауға арналған.

## Сақтық шаралары

1. Құрылғыны іске қосар алдында онда көрсетілген кернеу жергілікті электр желісінің кернеуіне сәйкес келетініне көз жеткізіңіз.
2. Құрылғыға зақым келтірмеу және сындырып алмас үшін шаңсорғыштың өткір сынықтар, шыны, зиянды заттар (еріткіштер, алкоголь), су және басқа сұйықтықтар, жанғыш және жарылғыш заттар сияқты нәрселерді сорудан қорғаңыз.
3. Сорғыш саңылау бұғатталған құрылғының ұзақ уақыт жұмыс істеуіне жол бермеңіз, бұл құрылғының деформациясына немесе мотордың бұзылуына әкелуі мүмкін.
4. Құрылғыны пайдаланғаннан кейін, сондай-ақ тазалау кезінде өшірулі күйде қолданыңыз.
5. Құрылғыны шнурдан тартпаңыз немесе көтермеңіз; аспаптың айналасында шнурды орамаңыз немесе майыстырмаңыз;
6. Бұл құрылғы тек тұрмыста қолдануға арналған.
7. Құрылғыны су көздері мен жылыту элементтеріне жақын қоймаңыз.
8. Құрылғыны өткір заттардың, абразивті құрамдардың және оны зақымдауы мүмкін басқа заттардың әсерінен қорғаңыз.
9. Құрылғыны тікелей күн сәулесінен қорғаңыз.
10. Құрылғы балалар мен физикалық, сенсорлық немесе ақыл-ой қабілеттері шектеулі адамдардың пайдалануына арналмаған, тек олардың қауіпсіздігіне жауапты басқа адамдар оларды бақылайтын жағдайларды қоспағанда. Балалардың аспаппен ойнамауын қадағалаңыз.
11. Ешқашан құрылғыны ағынды судың астына қоймаңыз, оны толығымен суға батырмаңыз.
12. Ешқашан құрылғыны шаң жинағышсыз іске қоспаңыз.
13. Электр тогының соғуын болдырмас үшін құрылғыны өзіңіз бөлшектемеңіз. Авторландырылған сервистік орталыққа жүгініңіз.
14. Құрылғыда немесе электрлік қуат көзі шнурында көзге көрінетін ақаулар болған жағдайда, сондай-ақ құрылғының көзге көрінетін зақымданулары болған кезде пайдаланбаңыз.

## Құрылғы сұлбасы

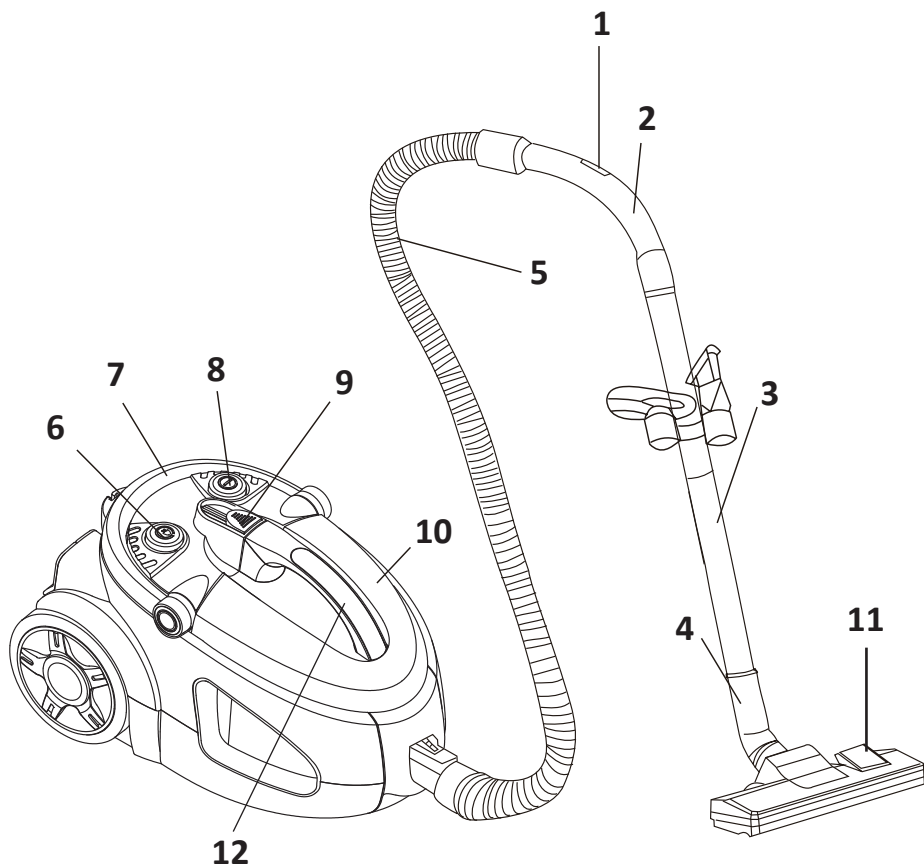

1. Сору қуатын реттегіш.
2. Иілген құбыр.
3. Телескоптық құбыр.
4. Еденге арналаған щётка.
5. Икемді шланг.
6. Қуат көзі сымын автоматты түрде орау түймесі.
7. Тұтқа.
8. Қосу/сөндіру батырмасы.
9. Қуат реттегіші.
10. Шаң жинағыш.
11. «Еден / Кілем» қосқышы.
12. Шаң жинағыштың тұтқасы.

## Құрылғыны құрастыру

1. Иілгіш шлангты сырт еткен дыбыс шыққанға дейін ауа қабылдайтын тесікке салыңыз.

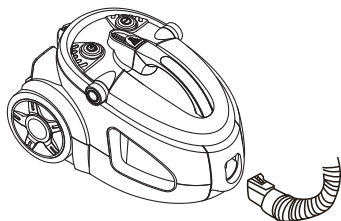

**Ескерту:** икемді шлангты алу үшін алдымен құрылғыны желіден ажыратыңыз, шлангтың соңында орналасқан ысырманы басыңыз және оны алыңыз.

2. Телескоптық құбырды иілген құбырға салыңыз.

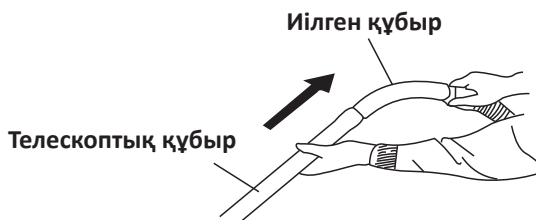

3. Еден щёткасын телескоптық құбырға салыңыз.



# Пайдалану жөніндегі нұсқаулық

1. Қуат көзі сымын сары белгіге дейін созыңыз.  
**Ескерту:** қуат сымын қызыл белгіден әрі тартпаңыз.
2. Қуат сымын орау үшін автоматты орау батырмасын басыңыз.

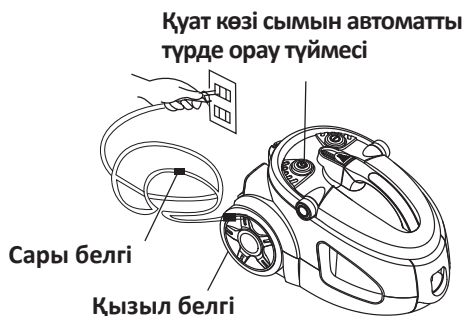

3. Құрылғыны қосу үшін Қосу/Өшіру батырмасын басыңыз.
4. Қуат реттегішін пайдаланып, қажетті қуат деңгейін орнатыңыз.

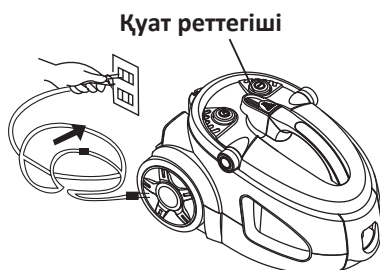

5. Сіз ауа ағынының қуатын иілген құбырда орналасқан реттегіш көмегімен басқара аласыз.

## Сору қуатын реттегіш



6. Егер құрылғының сору қуаты төмендесе немесе шаң жинағыш толтырылса, құрылғыны өшіріңіз, бітелген сүзгіні тазалаңыз, шаң жинағышты босатыңыз.

**Ескерту:** құрылғыны пайдалану кезіндегі ерекше шу құрылғының дұрыс жұмыс істемеуін немесе бітелудің болуын көрсетуі мүмкін.



## Саңылаулы қондырма

Бұл саптаманы саңылаулар, бұрыштар, сөрелер және т. б. сияқты қол жетімді емес жерлерді тазалау үшін пайдаланыңыз.

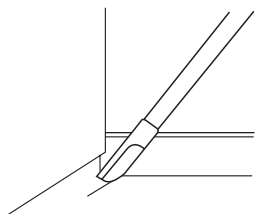

## Жиһазға арналған щётка

Жиһазды тазалау үшін саптаманы қолданыңыз (диван, төсек және т.б.).

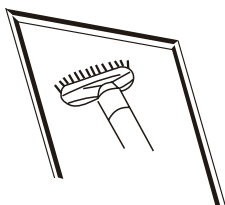

## Щёткадағы ауыстырып-қосқыш

Қатты еден жабындарын (ламинат, линолеум, кафель және т.б.) жинау кезінде қосқышты «Еден» күйіне орнатыңыз.



Кілем жабындарын тазалау үшін ауыстырып-қосқышты «Кілем» күйіне орнатыңыз.

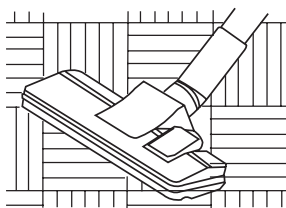
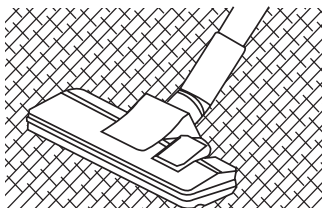

# Тазалау және күтім жасау

## Шаң жинағышты тазалау

1. Шлангтың соңында орналасқан ысырманы басу арқылы икемді шлангты алыңыз.
2. Шаң жинағышты алыңыз. Оны ашу үшін шаң жинағыштың қақпағындағы түймені басыңыз.

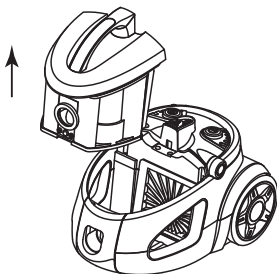

3. Сүзгіні шаң жинағыштан алыңыз. Сүзгіні сумен шайып, толығымен құрғатыңыз.

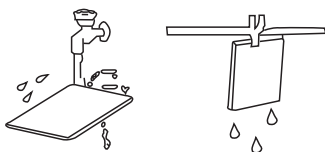

4. Шаң жинағыштың ішін босатыңыз және сүзгіні орнына қойыңыз.
5. Шаң жинағыштың қақпағын жауып, оны құрылғыға орнатыңыз.



## Шаң жинағыштың сүзгісін ауыстыру

1. Шаң жинағышты ашып, одан сүзгіні алыңыз.

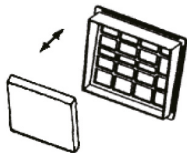

2. Сүзгіні ауыстырыңыз және оны шаң жинағышқа орнатыңыз.

## Сыртқы сүзгіні ауыстыру

1. Торды құрылғының артқы жағынан алып тастау үшін сүзгі бөлігінің ашылу пернесін басып, торды тартыңыз.
2. Сүзгіні ауыстырыңыз және торды орнына қойыңыз.

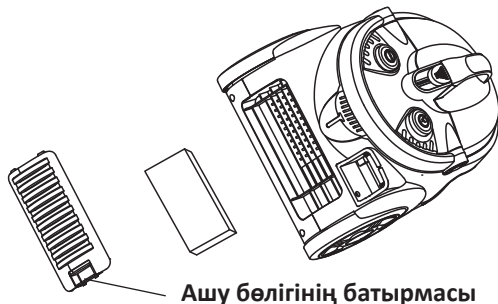

## Ықтимал проблемалар мен олардың шешімдері

Проблема	Себебі	Шешімі
Құрылғы жұмыс істемейді	<ul style="list-style-type: none"> <li>• Қуат көзі шнуры желіге қосылмаған</li> <li>• Құрылғы қосылмаған</li> </ul>	<ul style="list-style-type: none"> <li>• Қуат көзі шнурын желіге қосыңыз</li> <li>• Құрылғыны қосыңыз</li> </ul>
Сору қуаты төмендеді	<ul style="list-style-type: none"> <li>• Құрылғы бітеліп қалды</li> <li>• Шаң жинағыштың сүзгісі бітелген</li> <li>• Шаң жинағыш ашық немесе дұрыс орнатылмаған</li> </ul>	<ul style="list-style-type: none"> <li>• Кедергі келтіріп тұрған затты алып тастаңыз</li> <li>• Сүзгіні тазалаңыз</li> <li>• Шаң жинағыштың қақпағын жауып, оның дұрыс орнатылғанын тексеріңіз</li> </ul>
Құрылғының сымы оралмайды	Сымды орау механизмінің ақаулығы	Авторландырылған сервистік орталыққа жүгініңіз
Қуат реттегіші жұмыс істемейді	Құрылғының ақаулығы	Авторландырылған сервистік орталыққа жүгініңіз
Шаң жинағыш жабылмайды	Сүзгі дұрыс орнатылмаған	Сүзгіні дұрыс орнатыңыз

## Техникалық сипаттамалары

- Моделі: V-2200VC.
- Желі параметрлері: АС 220-240 В, 50 Гц.
- Атаулы қуаты: 2200 Вт.
- Сору қуаты: 300 Вт.
- Сору қысымы: 25 кПа.
- Шаң жинағыштың сыйымдылығы: 2 л.
- Циклондық сүзгісі.
- Қолдану саласы: тұрмыстық.

## Монтаждау, сақтау, тасымалдау (тасу), өткізу және кәдеге жарату қағидалары мен шарттары

- Құрылғы қандай да бір монтаждауды немесе тұрақты бекітіп қоюды қажет етпейді.
- Құрылғы дайындаушы мен тұтынушының жылытылатын үй-жайларында 5 °С-тан 40 °С-қа дейінгі ауа температурасында және 80%-тен аспайтын салыстырмалы ауа ылғалдылығында қаптамада сақталуы тиіс. Үй-жайларда коррозияны тудыратын жемір қоспалар (қышқылдар, сілтілер бұлары) болмауға тиіс.
- Құрылғыны тасымалдау құрғақ ортада жүзеге асырылуы қажет.
- Құрылғы ұқыпты ұстауды қажет етеді, оны шаң, кір, соққы, ылғал, от және т.б. әсерінен қорғаңыз.
- Құрылғыны өткізу ҚР қолданыстағы заңнамасына сәйкес жүргізілуі тиіс.
- Осы бұйым қалдықтарды қайта өңдеу бойынша жергілікті нормалар мен қағидаларға сәйкес кәдеге жаратылуы тиіс. Осы бұйымның дұрыс кәдеге жаратылуын қамтамасыз ете отырып, Сіз қалдықтардың бақылаусыз шығарылуы нәтижесінде қоршаған орта мен адам денсаулығына келетін ықтимал зиянның алдын алуға және материалдық ресурстарды ұтымды пайдалануға көмектесесіз. Бұл өнімді қабылдау және кәдеге жарату пункттері туралы толығырақ ақпаратты жергілікті муниципалдық органдардан немесе тұрмыстық қоқысты шығаратын кәсіпорыннан алуға болады.
- Құрылғының ақаулығы анықталған жағдайда, дереу авторландырылған сервис орталығына хабарласыңыз немесе құрылғыны кәдеге жаратыңыз.

### Қосымша ақпарат

**Өндіруші:** Нинбо Волер Электрикал Эпплайнс Ко., Лтд.

Юнсин шығыс тас жолы 2, Юйяо, Чжэцзян, Қытай.

Қытайда жасалған.

**Импортер / юр.лицо, принимающее претензии в Казахстане:**

ТОО «DNS KAZAKHSTAN» г. Нұр-Сұлтан, пр. Сарыарка, дом 12, офис 301С, Казахстан.

**Импорттаушы / Қазақстан шағымдар қабылдайтын заңды тұлға:**

«DNS KAZAKHSTAN» ЖШС, Нұр-Сұлтан қ., Сарыарқа даңғ., 12-үй, 301С-кеңсе, Қазақстан.

Тауар Кеден одағының техникалық регламентінің талаптарына сәйкес келеді:

- КО ТР 020/2011 «Техникалық құралдардың электромагниттік үйлесімділігі»;
- КО ТР 004/2011 «Төмен вольтты жабдықтардың қауіпсіздігі туралы».

Тауар Еуразиялық экономикалық одақтың «Электротехника және радиоэлектроника бұйымдарында қауіпті заттарды қолдануды шектеу туралы» 037/2016 ЕАЭО ТР техникалық регламентінің талаптарына сәйкес келеді.

Бұйымның сыртқы түрі және оның сипаттамалары алдын ала ескертусіз өзгерістерге ұшырауы мүмкін.

Аспаптың жиынтықталымы алдын ала ескертусіз өзгеруі мүмкін.

**Интернеттегі мекенжайы:**

[www.dex.p.club](http://www.dex.p.club)



Өндіріс күні пайдаланушы нұсқаулығының орыс тіліндегі нұсқасында көрсетілген.

V.1

# Кепілдік талоны

SN/IMEI: \_\_\_\_\_

Кепілдікке қойылған күні: \_\_\_\_\_

Өндіруші бүкіл кепілдік мерзімі ішінде құрылғының үздіксіз жұмыс істейтініне, сондай-ақ материалдар мен құрастырылымда ақаулар болмайтынына кепілдік береді. Кепілдік мерзімі бұйым сатып алынған сәттен бастап есептеледі және жаңа өнімдерге ғана қолданылады.

Кепілдік қызмет көрсетуге бұйымды пайдаланушы нұсқаулығына сәйкес пайдаланған жағдайда, кепілдік мерзімі ішінде тұтынушының кінәсіз істен шыққан элементтерді тегін жөндеу немесе ауыстыру кіреді. Элементтерді жөндеу немесе ауыстыру уәкілетті сервис орталықтарының аумағында жүргізіледі.

Сервистік орталықтардың өзекті тізімі мына мекен-жай бойынша:  
<https://www.dns-shop.ru/service-center/>

Кепілдік мерзімі: 12 ай.

Пайдалану мерзімі: 24 ай.





[www.dexp.club](http://www.dexp.club)