

DEXP

РУКОВОДСТВО ПОЛЬЗОВАТЕЛЯ

Пылесос-робот DEXP LF800

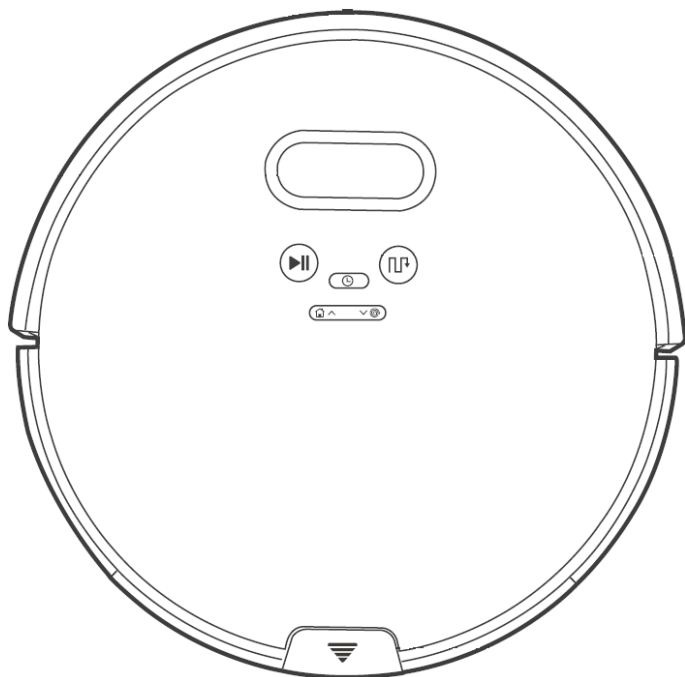

Уважаемый покупатель!

Благодарим Вас за выбор продукции, выпускаемой под торговой маркой «DEXP». Мы рады предложить Вам изделия, разработанные и изготовленные в соответствии с высокими требованиями к качеству, функциональности и дизайну. Перед началом эксплуатации прибора внимательно прочитайте данное руководство, в котором содержится важная информация, касающаяся Вашей безопасности, а также рекомендации по правильному использованию прибора и уходу за ним. Позаботьтесь о сохранности настоящего Руководства, используйте его в качестве справочного материала при дальнейшем использовании прибора.

Назначение прибора

Данное устройство предназначено для уборки пыли и загрязнений с различных поверхностей (кафельный, паркетный пол, ковры и т.п.).

Меры предосторожности

1. Перед подключением устройства убедитесь, что указанное на нем напряжение соответствует напряжению местной электросети.
2. Используйте только оригинальные аксессуары.
3. Никогда не запускайте устройство без пылесборника/резервуара для воды.
4. Избегайте попадания одежды и посторонних предметов под колеса устройства во избежание заземления.
5. Во избежание получения травм и порчи устройства оберегайте пылесос от всасывания таких объектов, как острые осколки, стекло, вредные вещества, вода и другие жидкости, воспламеняющиеся и взрывоопасные субстанции.
6. Всегда отключайте устройство от сети перед чисткой или длительным хранением.
7. Не сгибайте шнур зарядного устройства. Не прикасайтесь к шнуру и самому устройству мокрыми руками.
8. Данное устройство предназначено исключительно для использования в быту. Не используйте устройство вне помещений.
9. Устройство не предназначено для использования детьми и лицами с ограниченными физическими, сенсорными или умственными способностями, кроме случаев, когда над ними осуществляется контроль другими лицами, ответственными за их безопасность.
10. Не размещайте прибор в непосредственной близости от источников воды и нагревательных элементов. Оберегайте прибор от воздействия влаги.
11. Всегда проверяйте плотно ли установлен пылесборник перед началом уборки.
12. Перед использованием очистите поверхность пола от посторонних объектов: шнуров питания бытовых электроприборов, ниспадающих на пол участков занавесок, хрупких объектов и т.д.
13. Перед использованием в помещениях с лестницами сперва протестируйте устройство на распознавание высоты и потенциальной угрозы падения.
14. Не размещайте устройство на высоте или на поверхности других предметов во избежание падения и порчи устройства.
15. Не допускайте блокировки воздуховсасывающего канала.
16. Оберегайте прибор от воздействия острых предметов, абразивных составов и других объектов, которые могут его повредить.
17. Оберегайте прибор от воздействия экстремальных температур. Эксплуатируйте и храните устройство при нормальной температуре от -5°C до $+40^{\circ}\text{C}$.
18. Всегда отключайте устройство от сети при замене аккумулятора. Утилизируйте аккумулятор согласно правилам утилизации, принятым местным законодательством.
19. Никогда не используйте обычные батарейки с данным устройством.
20. Никогда не подставляйте устройство под струю воды, не погружайте его полностью в воду.
21. Не используйте устройство на влажной или мокрой поверхности.
22. Не разбирайте устройство самостоятельно. Обратитесь в авторизованный сервисный центр.
23. Не используйте устройство после падения, а также при наличии видимых повреждений прибора, базы для зарядки или шнура электропитания. Обратитесь в авторизованный сервисный центр.

Рекомендации по работе с литий содержащей аккумуляторной батареей (Li-pol/Li-ion)

Естественный износ АКБ

При длительном хранении и использовании устройства, аккумулятор (далее по тексту – «АКБ») имеет свойство терять заряд и ёмкость. В период использования устройства можно ожидать, что после 300 циклов заряда-разряда (примерно год использования устройства), ёмкость АКБ может снизиться до 80 % от номинальной. Ёмкость АКБ после 400 заряд-разрядных циклов может снизиться до 60 % от номинальной ёмкости.

Частичное снижение ёмкости в указанных пределах и временных периодах— это естественный износ АКБ, который не является дефектом.

АКБ теряет заряд, даже если она хранится отдельно от устройства. Саморазряд составляет около 5 % в месяц. АКБ по своему строению недолговечны и постоянно деградируют вне зависимости от того, эксплуатируются они или нет. Данная деградация тем интенсивней, чем выше температура, и чем дальше величина заряда от «оптимального» (с точки зрения сохранности), который принято считать равным 40 %. Другими словами, если АКБ не используется, то имеет смысл держать заряд на уровне 40-50 %.

Способность заряда/разряда аккумуляторной батареи управляется встроенным в неё контроллером. Крайне противопоказаны принудительные режимы «быстрой зарядки» во внешних зарядных устройствах, не входящих в состав оригинального комплекта, т. к. токи заряда и разряда ограничены.

У АКБ отсутствует так называемый «эффект памяти». Начинать разряжать/заряжать АКБ можно с любого уровня заряда. В большинстве устройств стоит ограничение по степени заряда/разряда — контроллер может не позволить заряжать АКБ, если, например, заряд уже более 90 %. Также он не позволит полностью разрядить АКБ, препятствуя выходу из строя её элементов (из-за эффекта «глубокого разряда»). Если АКБ находится в разряженном состоянии 2 недели и более, то происходит необратимый процесс потери ёмкости в её элементах, следствием чего является выход из строя самой АКБ.

Если АКБ устройства была разряжена и некоторое время не использовалась, то перед возобновлением эксплуатации устройства необходимо оставить его подключенным к ЗУ приблизительно на 1-2 часа.

Используйте только оригинальное зарядное устройство

1. Подсоедините ЗУ к устройству.
2. Вставьте вилку зарядного устройства в розетку.
3. Индикатор уровня заряда батареи будет мигать до тех пор, пока батарея не зарядится полностью.
4. Во время зарядки батарея обычно нагревается, это совершенно нормально.

Внимание: убедитесь в том, что зарядное устройство находится в соответствующем разъеме. В противном случае устройство заряжаться не будет. Убедитесь, что уровень напряжения и мощность в сети соответствует номинальному напряжению и мощности зарядного устройства.

Соблюдайте температурный режим

АКБ должны храниться в заряженном состоянии при температуре от +15 °С до +35 °С. АКБ плохо переносят длительную эксплуатацию при очень высоких (выше +50 °С) и очень низких (ниже -30 °С) температурах окружающей среды. Не допускайте попадания на устройство прямых солнечных лучей, а также не оставляйте его в непосредственной близости от источников тепла, например, электрообогревателей.

Не разбирайте, не сжигайте, не используйте АКБ со следами повреждений

Ни в коем случае нельзя самостоятельно разбирать АКБ и заряжать их элементы, это должны делать квалифицированные специалисты. Прокол или смятие элементов может привести к внутреннему короткому замыканию, с последующим возгоранием и взрывом. При разгерметизации корпуса АКБ, внутрь элемента может попасть вода или сконденсироваться атмосферная влага, что может привести к реакции с выделением водорода и возгоранию. Поврежденные АКБ выделяют вредные для здоровья человека вещества.

В случае, если АКБ перестала работать в штатном режиме, по той или иной причине деформировалась (вздулась, втянулась и т.п.), следует незамедлительно обратиться в авторизованный сервисный центр.

ВНИМАНИЕ: действительное время работы может не совпадать с указанным. АКБ допускает ограниченное число циклов зарядки и по прошествии некоторого времени может потребовать замены (условия ограниченной гарантии на АКБ смотрите в гарантийном талоне). Время работы АКБ зависит от режима использования и настроек.

Для оптимальной работы батареи соблюдайте следующие правила:

- Отключайте устройство перед тем, как извлекать батарею.
- Если батарея новая или не использовалась в течение длительного времени, процесс зарядки может занять больше времени, чем обычно. Если напряжения батареи недостаточно для того, чтобы включить устройство, заряжайте батарею подольше.
- Заряжайте батарею при комнатной температуре.
- Немедленно прекратите зарядку батареи, если она стала издавать неприятный запах или перегрелась.

Схема устройства

1. Сенсорный бампер.
2. Дисплей.
3. Панель управления.
4. Кнопка изъятия пылесборника/ резервуара для воды.
5. Кнопка «Уборка» (Классическая уборка) / «Пауза».
6. Кнопка «Автоматический режим».
7. Кнопка «Часы»/«Уборка по графику».
8. Кнопка «Домой»/Увеличение цифрового значения времени.
9. Кнопка «Участок»/Уменьшение цифрового значения времени.
10. Контактные площадки для зарядки от базы.
11. Крышка батарейного отсека.
12. Левое и правое колеса.
13. Главная щетка.
14. Датчик падения устройства.
15. Фронтальное колесо.
16. Боковые щетки.
17. Пылесборник/Резервуар для воды.
18. Разъем для шнура питания.
19. Кнопка включения/выключения.
20. Крышка пылесборника.
21. Пылесборник.
22. Кнопка открытия пылесборника.
23. Основной фильтр.
24. Поролоновый фильтр.
25. Высокоэффективный фильтр (HEPA).
26. Кнопка открытия резервуара для воды.
27. Резервуар для воды.
28. Резиновая заглушка.
29. Микрофибра.



Схема базы зарядки устройства

1. Световой индикатор.
2. Сетевой адаптер.
3. Контактное гнездо.
4. Разъем для шнура питания.

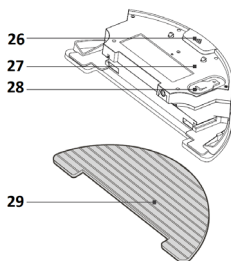
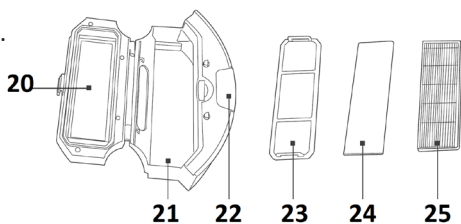
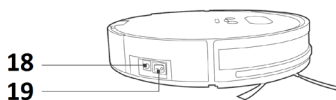
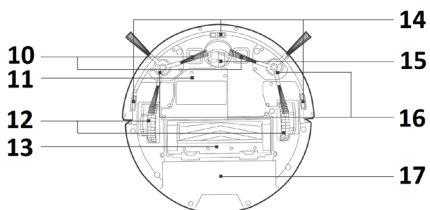
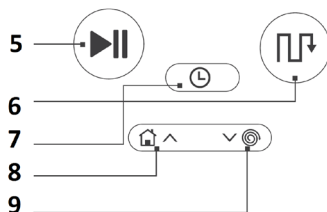
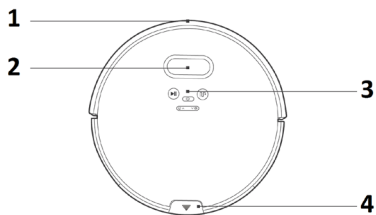
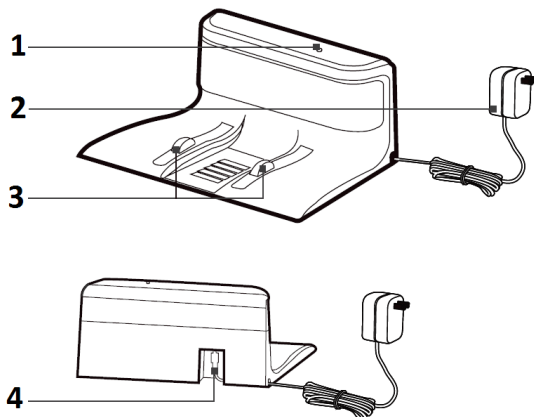

Пульт дистанционного управления*

1. Кнопка «Домой».
2. Кнопки навигации.
3. Кнопка «Уборка» (Классическая) / «Пауза».
4. Кнопка «Максимум».
5. Кнопка «Авто».
6. Кнопка «Участок».
7. Кнопка «Контур».

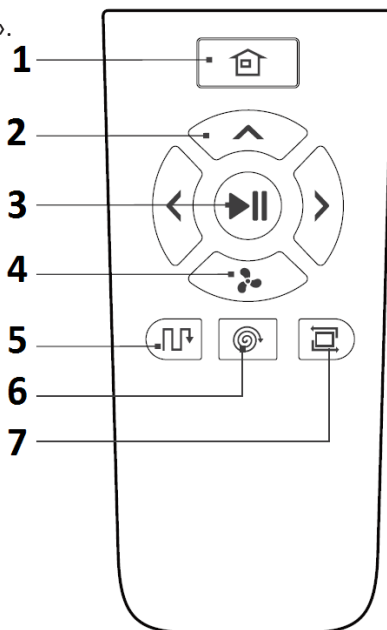

* Перед использованием установите две батарейки AAA в батарейный отсек пульта ДУ. Извлеките батарейки перед длительным хранением устройства.

Инструкция по эксплуатации

Сборка устройства

1. Установите базу для зарядки устройства непосредственно у стены и подключите ее к электрической сети, используя сетевой адаптер в комплекте с устройством. Загорится световой индикатор на базе устройства. Рекомендуется устанавливать базу для зарядки устройства на расстоянии, по меньшей мере, 1 м справа и слева и на расстоянии 2 м с лицевой стороны базы от стен и других объектов.

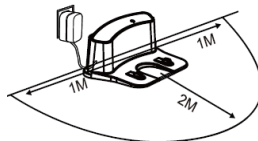

Не устанавливайте предметы с высокой отражающей способностью (например, зеркало) на расстоянии менее 15 см над базой для зарядки; накройте или переместите данный объект.

Оберегайте базу от воздействия прямых солнечных лучей.

2. Установите боковые щетки на корпусе пылесоса-робота.
При установке боковых щеток на корпус устройства убедитесь, что они соответствуют выбранной стороне: L — левая сторона, R — правая сторона.
3. Установите пылесос-робот на базу для подзарядки и переведите кнопку включения в положение «Вкл.» («I»). На панели устройства загорится световой индикатор.

Никогда не устанавливайте устройство на базу для зарядки с наполненным резервуаром для воды.

Не выключайте устройство. Процесс зарядки устройства, а также функция уборки по графику недоступны при положении кнопки включения в состоянии «Выкл.» («O»).

При переходе устройства в выключенное состояние все пользовательские установки автоматически удаляются.

4. Зарядите устройство одним из описанных ниже способов:
 - Подключите устройство напрямую к розетке при помощи сетевого адаптера.

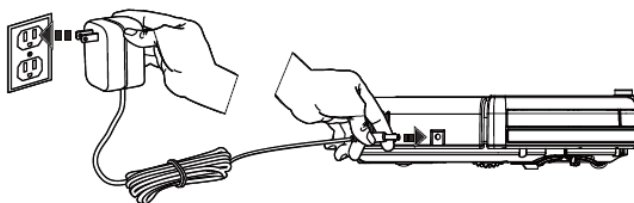

- Нажмите кнопку «Домой» на самом устройстве или на пульте ДУ, устройство автоматически найдет базу для самозарядки.

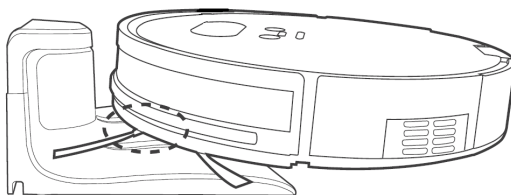

5. Значение светового индикатора кнопки «Уборка» во время зарядки:

Цвет светового индикатора	Значение
Оранжевый	Идет процесс зарядки.
Зеленый	Устройство полностью заряжено.
Выключен	Устройство находится в спящем режиме.

Примечание: для того, чтобы продлить срок эксплуатации аккумулятора, следуйте описанным ниже советам.

- Перед первым использованием оставьте устройство заряжаться на всю ночь. Как только устройство полностью зарядится, световой индикатор кнопки «Уборка» загорится зеленым цветом.
 - При работе устройства в штатном режиме не выключайте устройство, не отключайте базу для зарядки устройства от сети, размещайте устройство на базе.
 - Перед длительным хранением устройства зарядите его приблизительно на 70 %, затем установите кнопку включения в положение «Выкл.» («О»), отсоедините базу от сети электропитания. Храните устройство и его комплектующие в темном, хорошо проветриваемом месте.
6. Данное устройство обладает функцией самозарядки: при низком уровне заряда батареи устройство автоматически возвращается к базе для подзарядки.

Перед использованием

Процесс уборки жилых помещений затрудняется сложностью их обстановки, поэтому некоторые участки поверхности могут быть вне досягаемости пылесоса-робота.

Чтобы облегчить задачу Вашему устройству, следуйте приведенным ниже советам перед началом уборки:

- Очистите поверхность пола от посторонних объектов и вещей. Уберите находящиеся на полу шнуры электропитания бытовых приборов и ниспадающие части занавесок.
- По возможности расставьте мебель таким образом, чтобы она занимала меньше напольного пространства.

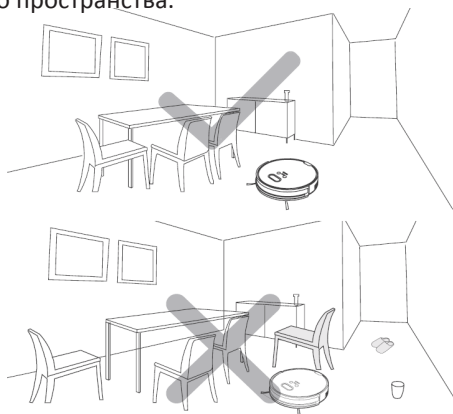

- **Никогда не используйте функцию влажной уборки на ковровом покрытии.** Скатайте ковер перед началом уборки.
- Используйте ограждения или защитные барьеры при уборке в помещениях с лестницами или ступенчатыми возвышениями во избежание падения устройства.

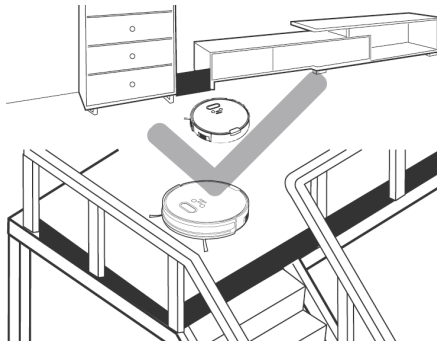

- Не перекрывайте и не вставайте на пути движения устройства в узких проходах. Пылесос-робот сменит траекторию движения и, возможно, уборка в этой зоне не будет осуществлена.
- Во время первой уборки рекомендуется наблюдать за работой устройства, чтобы оптимизировать подготовку пространства в дальнейшем.
- Рекомендуется использовать устройство ежедневно.

Эксплуатация устройства

1. Убедитесь, что кнопка включения находится в положении «Вкл.» («I»).
2. Нажмите на кнопку «Уборка» на корпусе устройства или на пульте ДУ.
По умолчанию стоит режим «Классическая уборка».

Примечание: если до этого устройство находилось в спящем режиме, то сперва нажмите на кнопку «Уборка», чтобы активировать устройство, а затем еще раз, чтобы начать уборку.

3. Для того, чтобы поставить устройство на паузу или изменить режим, нажмите на кнопку «Пауза» на корпусе устройства или на пульте ДУ во время уборки. В состоянии паузы Вы можете перемещать устройство при помощи кнопок навигации на пульте ДУ.

Нажмите на кнопку «Уборка» или «Авто» на устройстве или кнопку «Уборка» на пульте ДУ, чтобы возобновить работу устройства.

При возобновлении уборки после паузы или смены режима устройство может начать уборку некоторых участков заново.

4. Данное устройство имеет пять режимов уборки:
 - **Классическая уборка** — устройство самостоятельно рассчитывает уборку поверхности по траектории движения вдоль стены (рекомендуется для ковровых покрытий). Данный режим активируется нажатием кнопки «Уборка» на устройстве / пульте ДУ.
 - **Автоматическая уборка** — устройство самостоятельно рассчитывает уборку поверхности по зигзагообразной траектории. Данный режим активируется нажатием кнопки «Авто» на устройстве / пульте ДУ.

- **Уборка участка** — поместите устройство в желаемый участок для локализованной уборки. Данный режим активируется нажатием кнопки «Участок» на корпусе устройства / пульте ДУ.
 - **Уборка по контуру** — поместите устройство у границы стены (или другого объекта), нажмите на кнопку «Контур» на пульте ДУ, чтобы начать уборку пыли и загрязнений по границе стены (объекта). Устройство автоматически вернется на базу по окончании уборки.
 - **Уборка на максимальной мощности** — данная функция доступна в любом из перечисленных выше режимов и применяется в случае особо сильных загрязнений. Нажмите на кнопку «Максимум» на пульте ДУ, чтобы активировать функцию, на дисплее отобразится индикатор «Н!». Нажмите еще раз на кнопку «Максимум», чтобы отключить эту функцию, на дисплее отобразится индикатор «LO».
5. Для того, чтобы перевести устройство в спящий режим, сперва поставьте его на паузу; в состоянии паузы устройство автоматически переходит в спящий режим при отсутствии пользовательской активности более 10 минут.
 6. При ежедневном использовании рекомендуется не выключать устройство.
 7. Перед длительным хранением отключите устройство: поставьте его на паузу, затем установите кнопку включения в положение «Выкл.» («О»). Отключите базу от сети. Очистите устройство, как описано в разделе «Чистка и уход», выньте батарейки из пульта ДУ. Храните устройство в темном и сухом месте.

Влажная уборка

1. Наполните резервуар для воды.
2. Нажмите на кнопку «Максимум» на пульте ДУ, чтобы изменить уровень подаваемого объема воды: низкий, средний, высокий. На дисплее будет отображаться текущий уровень: low, middle, high соответственно. По умолчанию стоит средний уровень подаваемого объема воды.
3. Плотно закройте крышку резервуара для воды и закрепите губку для влажной уборки.
4. Замените пылесборник на резервуар для воды.

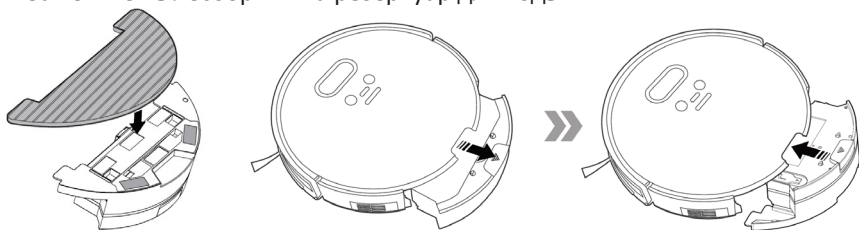









5. Нажмите на кнопку «Уборка», чтобы начать процесс влажной уборки (площадь очищаемой поверхности 7 м²).

ВАЖНО:

- Рекомендуется осуществлять влажную уборку в одной комнате за раз.
- Не используйте влажную уборку на ковровых покрытиях.
- Всегда отсоединяйте резервуар для воды от устройства при наполнении водой.
- Никогда не оставляйте резервуар для воды в устройстве во время зарядки.

Уборка по графику

1. Для начала настройте текущее время.
 - Убедитесь, что устройство не находится в спящем режиме.
 - Нажмите и удерживайте кнопку  на панели устройства. Раздастся звуковой сигнал, а устройство перейдет в режим настройки.
 - Нажимайте на кнопки  , чтобы настроить цифровое значение времени, а затем , чтобы подтвердить и перейти к следующему настраиваемому разделу.
 - Порядок настройки разделов: Часы > Минуты > Формат времени (12/24) > День недели.
 - Для того, чтобы выбрать формат времени (12/24), нажмите .
 - По окончании настройки текущего времени нажмите кнопку «Уборка», чтобы сохранить настройки.
 - Если пользовательская активность отсутствует более 15 секунд, устройство автоматически выходит из раздела настроек без сохранения внесенных изменений.
2. Настройка уборки по графику:
 - Нажмите и удерживайте кнопку  на панели устройства. Раздастся звуковой сигнал, индикатор времени и дня недели начнут мигать.
 - Нажимайте на кнопки  , чтобы переключаться между днями недели (Monday — Sunday), а затем , чтобы подтвердить и перейти к следующему настраиваемому разделу.
 - Порядок настройки разделов: День недели > Часы > Минуты.
 - По окончании настройки текущего времени нажмите кнопку «Уборка», чтобы сохранить настройки.
 - Устройство начнет уборку согласно графику.
 - Если пользовательская активность отсутствует более 15 секунд, устройство автоматически выходит из раздела настроек без сохранения внесенных изменений.

Чистка и уход

1. Отсоедините пылесборник от корпуса устройства и опустошите его.
2. Достаньте и промойте фильтры (кроме HEPA) и пылесборник теплой водой, тщательно высушите. Не используйте обогреватели / фены для просушки фильтров.

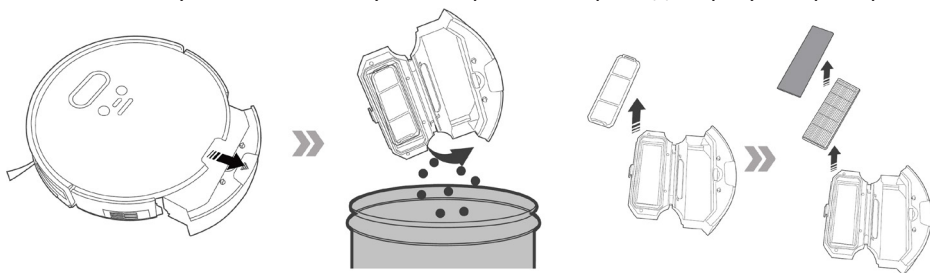

Рекомендуется мыть фильтры, по меньшей мере, раз в месяц.

Рекомендуется заменять фильтр HEPA на новый, по меньшей мере, раз в полгода. Убедитесь, что все фильтры полностью высохли прежде, чем продолжить эксплуатацию устройства.

3. Перед установкой пылесборника на место проверьте воздуховсасывающий канал на наличие посторонних объектов.
4. После влажной уборки отсоедините резервуар для воды и микрофибру для влажной уборки от корпуса устройства и опустошите.

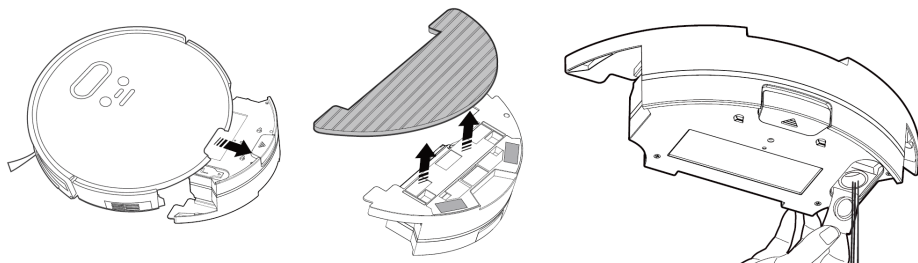

5. Прополощите микрофибру и высушите. Перед установкой резервуара для воды убедитесь, что он полностью высох.
6. Достаньте основную щетку из корпуса устройства и очистите щетку при помощи специального инструмента, идущего в комплекте.

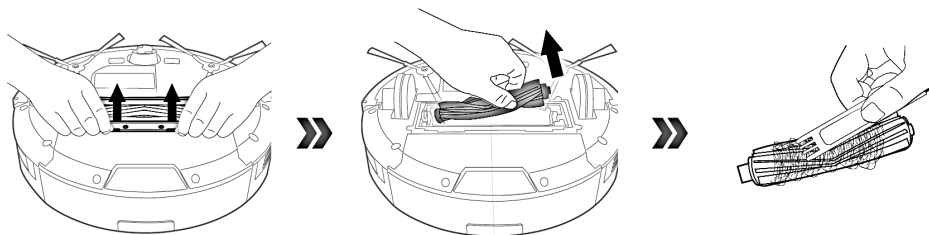

7. Снимите и очистите боковые щетки при помощи специального инструмента.

Замените щетки при необходимости.

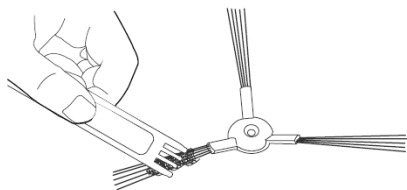

8. Очистите переднее колесо от загрязнений, ворса и возможных инородных тел.

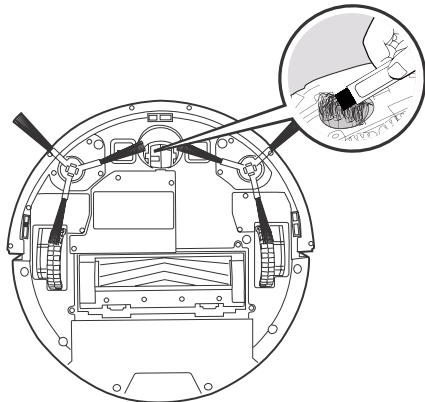

9. Регулярно протирайте сенсорный бампер, чтобы поддерживать его чувствительность.

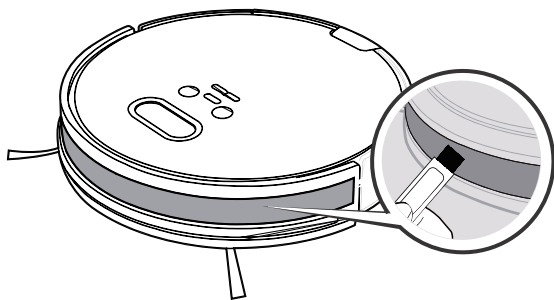



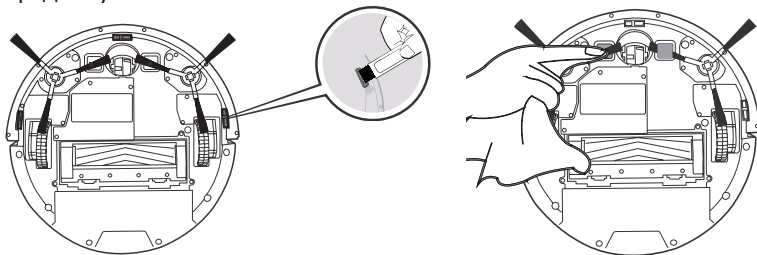













10. Протрите сенсоры, контактные площадки устройства и контактные гнезда базы зарядки сухой тканью.



Коды ошибок

При обнаружении сбоя в работе устройства на дисплее отобразится один из кодов ошибок, представленных в данной таблице:

Код ошибки	Короткий звуковой сигнал	Описание	Решение
.E11 	•	Сбой в работе левого бокового колеса.	Проверьте левое боковое колесо.
.E12 	•	Сбой в работе правого бокового колеса.	Проверьте правое боковое колесо.
.E13 	•	Сбой в работе левой боковой щетки.	Проверьте левую боковую щетку.
.E14 	•	Сбой в работе правой боковой щетки.	Проверьте правую боковую щетку.
.E15 	•	Сбой в работе основной щетки.	Проверьте основную щетку.
.E21 	••		Переместите устройство на открытое пространство и перезапустите.
.E22 	••	Сбой в работе датчика падения.	Проверьте датчик падения.
.E23 	••	Сбой в работе бампера.	Проверьте бампер.
.E31 	•••	Устройство застряло.	Переместите устройство на открытое пространство и перезапустите устройство.
.E32 	•••	Сбой в работе воздушосасывающего агрегата.	Перезапустите устройство. Если проблема не исчезла, обратитесь в сервисный центр.
.E33 	•••	Сбой в работе резервуара для воды.	Проверьте, установлен ли резервуар для воды надлежащим образом.
.E41 	•••	Сбой в работе аккумулятора.	Замените аккумулятор.

.E42 	••••	Сбой в работе противодарных датчиков.	Перезапустите устройство. Если проблема не исчезла, обратитесь в сервисный центр.
.E43 	•••••	Сбой модуля гироскопического центрирования.	Перезапустите устройство. Если проблема не исчезла, обратитесь в сервисный центр.
.LO 	Нет	Низкий уровень заряда аккумулятора.	Зарядите устройство. Проверьте плотность подключения устройства к базе для зарядки.
	Нет	Сбой в работе фильтра HEPA.	Промойте или замените фильтр HEPA.

Возможные проблемы и их решения

Во время эксплуатации устройства, Вы можете столкнуться с рядом проблем перечисленных ниже. Если представленные в таблице решения не дают результата, обратитесь в авторизованный сервисный центр.

Проблема	Возможная причина и решение
Устройство не заряжается.	Не плотное подключение устройства к базе. Проверьте подключение устройства.
	Устройство подключено к базе, тогда как база отсоединена от сети. Это может привести к разрядке устройства. Проверьте подключение базы к сети.
Устройство застряло во время уборки.	На полу присутствуют инородные объекты, мешающие проезду устройства. Устройство автоматически пробует все возможные варианты объезда препятствия. В случае, если ему не удастся, пожалуйста, переместите устройство вручную.
Устройство возвращается на базу, не закончив уборку.	Низкий уровень заряда батареи. Устройство активирует функцию самозарядки и последует к базе.
	Время уборки варьируется от типа покрытия и загрязненности поверхности. Это не является неисправностью.

Устройство не начинает уборку автоматически в заданное время.	Устройство выключено или разряжено. Не выключайте устройство, не отсоединяйте устройство от базы подзарядки в режиме ожидания.
	Присутствуют загрязнения на элементах устройства. Очистите боковые щетки, колеса и главную щетку от загрязнений. Опустошите пылесборник.
Пульт ДУ не работает (оптимальное расстояние для работы пульта — 5 м).	Низкий уровень заряда батареек. Замените батарейки в пульте ДУ.
	Устройство выключено или разряжено. Не выключайте устройство, не отсоединяйте устройство от базы подзарядки в режиме ожидания.
	Передачик пульта ДУ или датчик приема сигнала устройства загрязнен. Очистите загрязнения при помощи сухой ткани.
	Интерференция сигнала от постороннего устройства. Избегайте использования устройства вблизи других приборов, использующих инфракрасное излучение.

Технические характеристики

- Входное напряжение: 100-240 В, 50/60 Гц.
- Мощность всасывания: 22 Вт.
- Давление всасывания: до 1000 Па.
- Тип аккумулятора: Li-ion.
- Емкость аккумулятора: 2500 мАч.
- Емкость пылесборника: 0.6 л.
- Время работы без подзарядки: до 120 мин.
- Время зарядки устройства: 250-350 мин.
- Уровень шума: 68-72 дБ.
- 5 режимов работы.
- 2 режима зарядки.
- Функция влажной уборки.
- Комплектация: пылесос-робот, база для зарядки устройства, пульт ДУ, сетевой адаптер, руководство пользователя, щеточка для чистки устройства, запасные боковые щетки (2 шт.), запасной фильтр HEPA, резервуар для влажной уборки, микрофибра (2 шт.).

Установка приложения и подключение устройства

1. Найдите приложение «DEXP ROBOT» в магазине приложений App Store или Google Play и скачайте приложение на Ваше мобильное устройство (смартфон, планшет).
2. Убедитесь, что уровень сигнала Wi-Fi достаточно хороший, и что кнопка включения робота-пылесоса находится в положении «Вкл.» («I»).

Удаление устройства из приложения

Способ №1:

1. Для того, чтобы разорвать пару с устройством, зайдите в приложение от имени администратора.
2. Выберите желаемое устройство из списка, затем нажмите на него и, удерживая палец на названии позиции, проведите по экрану влево.
3. Нажмите на появившуюся справа кнопку «Отвязать», чтобы разорвать пару с устройством.

Способ №2:

1. Включите Ваш робот-пылесос и подождите 30 секунд, чтобы удостовериться, что устройство подключилось к сети Wi-Fi. Как только устройство подключится к сети Wi-Fi, раздастся звуковой сигнал, а световой индикатор сети Wi-Fi перестанет мигать.
2. Нажмите и удерживайте кнопку «Участок» на корпусе устройства в течение 5 секунд. Раздастся звуковой сигнал, означающий, что разъединение прошло успешно.

Примечание: в случае, если устройство не может подключиться к сети Wi-Fi, нажмите и удерживайте кнопку «Участок» в течение 5 секунд, а затем разорвите пару с устройством через приложение.

3. Для того, чтобы повторно привязать устройство к Вашему смартфону/планшету, повторите действия, описанные в разделе «Установка приложения и подключение устройства».

Совместное управление устройством для нескольких пользователей

1. Для того, чтобы активировать данную функцию, зайдите в личный кабинет приложения на правах администратора.
2. Зайдите в раздел «Совместное использование» и выберите желаемое устройство из списка.
3. На экране Вашего смартфона/планшета появится QR-код устройства.
4. Зайдите в приложение с другого устройства под другим профилем в раздел личного кабинета «Сканировать QR-код» и отсканируйте QR-код у администратора. После получения подтверждения от администратора управление роботом-пылесосом доступно для нескольких пользователей.

Правила и условия монтажа, хранения, перевозки (транспортировки), реализации и утилизации

- Прибор не требует какого-либо монтажа или постоянной фиксации.
- Хранение и перевозка прибора должны осуществляться в сухих местах.
- Реализация прибора должна производиться согласно действующему законодательству РФ.
- После окончания срока службы изделия его нельзя выбрасывать вместе с обычным бытовым мусором. Вместо этого оно подлежит сдаче на утилизацию в соответствующий пункт приема электрического и электронного оборудования для последующей переработки и утилизации в соответствии с федеральным или местным законодательством. Обеспечивая правильную утилизацию данного продукта, Вы помогаете сберечь природные ресурсы и предотвращаете ущерб для окружающей среды и здоровья людей, который возможен в случае ненадлежащего обращения. Более подробную информацию о пунктах приема и утилизации данного продукта можно получить в местных муниципальных органах или на предприятии по вывозу бытового мусора.
- При обнаружении неисправности прибора следует немедленно обратиться в авторизованный сервисный центр или утилизировать прибор.



Дополнительная информация

Изготовитель: Шэньчжэнь Чжи Тэкнолджи Ко., Лтд.

Зд. В, промзона Хайтера, шоссе Баолун №4, р-н Лунган, Шэньчжэнь, Китай.
Сделано в Китае.

Уполномоченное изготовителем лицо: ООО «Атлас»,
690068, Россия, Приморский край, г. Владивосток, проспект 100-летия Владивостока,
дом 155, корпус 3, офис 5.

Товар соответствует требованиям технического регламента Таможенного союза ТР ТС 020/2011 «Электромагнитная совместимость технических средств».

Внешний вид изделия и его характеристики могут подвергаться изменениям без предварительного уведомления.

Комплектация прибора может меняться без предварительного уведомления.



www.dexp.club