

PROFI CARE®

Bedienungsanleitung / Garantie

Gebruiksaanwijzing • Mode d'emploi • Manual de instrucciones
Istruzioni per l'uso • Instruction Manual • Instrukcja obsługi / Gwarancja
Használati utasítás • Руководство по эксплуатации



Boden-Saugroboter PC-BSR 3042

Robotstofzuiger • Aspirateur robot • Robot aspirador
Robot aspirapolvere • Robot Vacuum Cleaner • Odkurzacz samoczynny
Robot porszívó • Робот-пылесос



Bedienungsanleitung.....	Seite	5	DEUTSCH
Gebruiksaanwijzing.....	Pagina	13	NEDERLANDS
Mode d'emploi.....	Page	20	FRANÇAIS
Manual de instrucciones	Página	27	ESPAÑOL
Istruzioni per l'uso.....	Pagina	34	ITALIANO
Instruction Manual.....	Page	41	ENGLISH
Instrukcja obsługi.....	Strona	47	JĘZYK POLSKI
Használati utasítás	Oldal	54	MAGYARUL
Руководство по эксплуатации	стр.	60	РУССКИЙ

Übersicht der Bedienelemente

Overzicht van de bedieningselementen • Liste des différents éléments de commande
Indicación de los elementos de manejo • Elementi di comando • Overview of the Components
Przeгляд elementów obsługi • A kezelőelemek áttekintése • Обзор деталей прибора

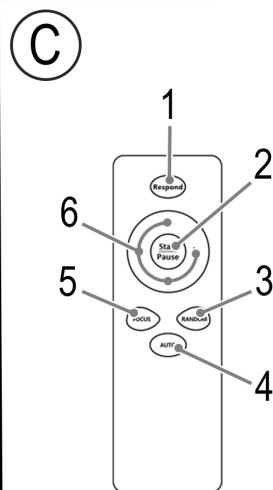
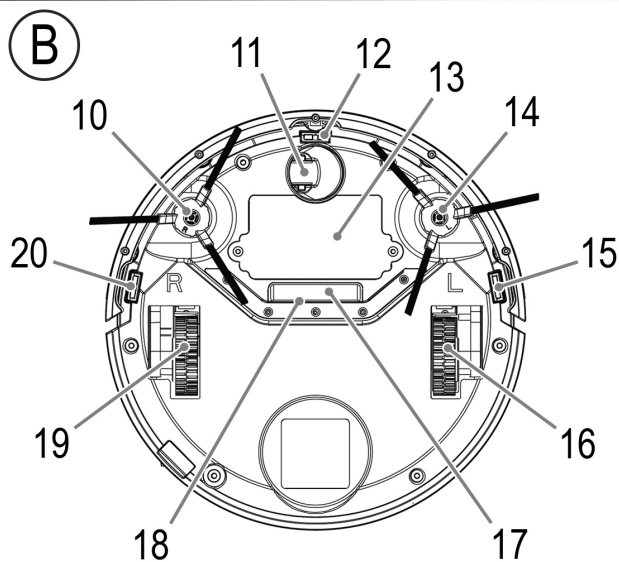
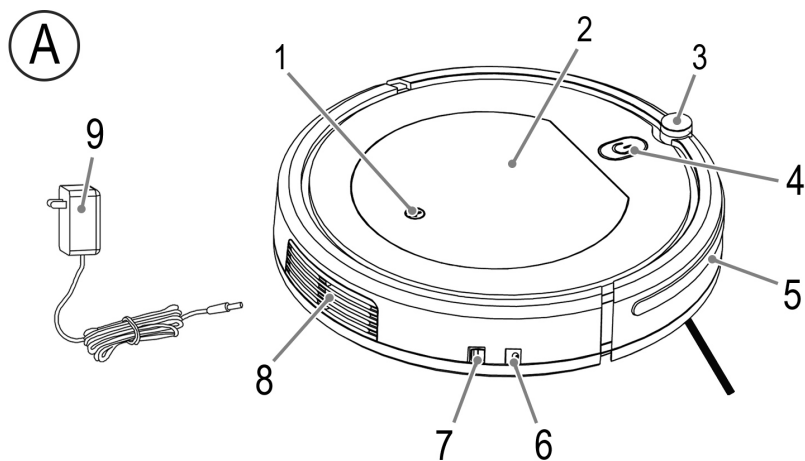

Staubbehälter leeren und Filter säubern

De stofcontainer leegmaken en het filter reinigen • Vider le bac à poussière et nettoyer le filtre
Vaciado del contenedor de polvo y limpieza del filtro • Svuotamento il contenitore della polvere e pulizia del filtro
Emptying the Dust Container and Cleaning the Filter • Opróżnianie pojemnika na kurz i czyszczenie filtra
A portartály ürítése és a szűrő cseréje • Опорожнение контейнера для сбора пыли и очистка фильтра

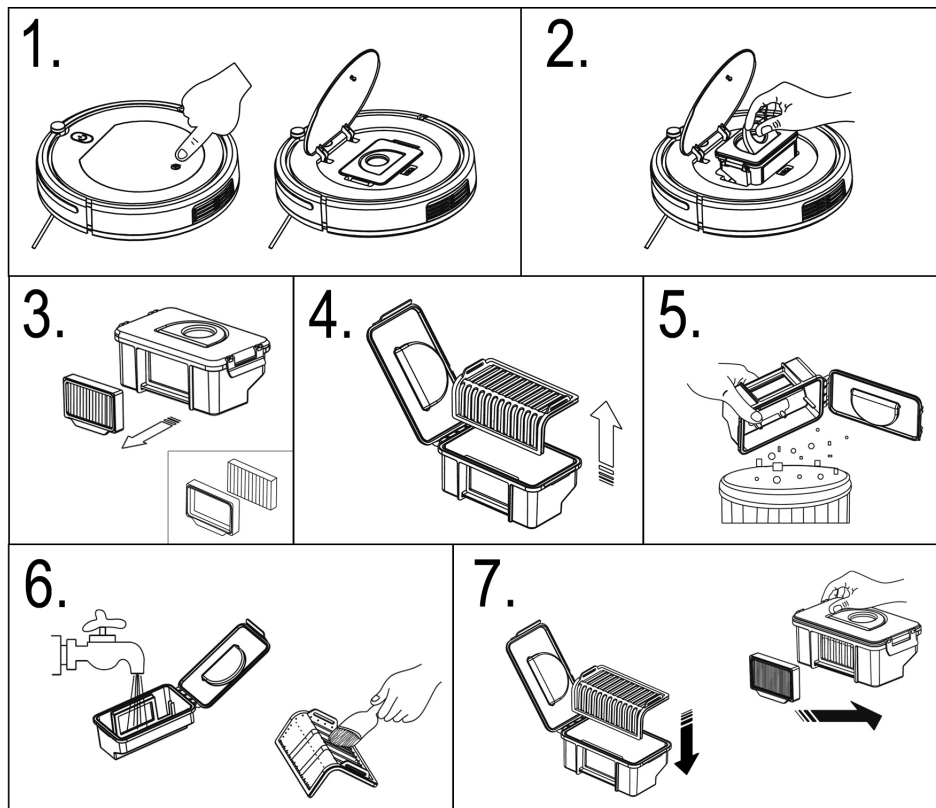

Bedienungsanleitung

Vielen Dank, dass Sie sich für unser Produkt entschieden haben. Wir wünschen Ihnen viel Freude mit dem Gerät.

Symbole in dieser Bedienungsanleitung

Wichtige Hinweise für Ihre Sicherheit sind besonders gekennzeichnet. Beachten Sie diese Hinweise unbedingt, um Unfälle und Schäden am Gerät zu vermeiden:



WARNUNG:

Warnt vor Gefahren für Ihre Gesundheit und zeigt mögliche Verletzungsrisiken auf.



ACHTUNG:

Weist auf mögliche Gefährdungen für das Gerät oder andere Gegenstände hin.



HINWEIS:

Hebt Tipps und Informationen für Sie hervor.

Inhalt

Übersicht der Bedienelemente.....	3
Staubbehälter leeren und Filter säubern	4
Allgemeine Hinweise	5
Spezielle Sicherheitshinweise für dieses Gerät.....	5
Spezielle Sicherheitshinweise	
für den eingebauten Akku.....	6
Auspacken des Gerätes.....	6
Übersicht der Bedienelemente / Lieferumfang	6
Anwendungshinweise.....	7
Bevor Sie das Gerät verwenden.....	7
Inbetriebnahme	7
Batterien in die Fernbedienung einlegen	7
Seitenbürsten montieren.....	8
Akku aufladen	8
Bedienung.....	8
Gerät ein- / ausschalten.....	8
Tasten der Fernbedienung.....	8
Benutzung des Gerätes	8
Betrieb beenden.....	9
Wartung und Reinigung.....	9
Staubbehälter leeren und Filter säubern	9
Seitenbürsten reinigen/ wechseln.....	10
Ersatzteile.....	10
Aufbewahrung.....	10
Störungsbehebung.....	10

Technische Daten	10
Hinweis zur Richtlinienkonformität	10
Garantie.....	11
Garantiebedingungen	11
Garantieabwicklung	11
Entsorgung.....	11
Akku- / Batterieentsorgung	11
Bedeutung des Symbols „Mülltonne“.....	12

Allgemeine Hinweise

Lesen Sie vor Inbetriebnahme dieses Gerätes die Bedienungsanleitung sehr sorgfältig durch und bewahren Sie diese inkl. Garantieschein, Kassenbon und nach Möglichkeit den Karton mit Innenverpackung gut auf. Falls Sie das Gerät an Dritte weitergeben, geben Sie auch die Bedienungsanleitung mit.

- Benutzen Sie das Gerät ausschließlich für den privaten und den dafür vorgesehenen Zweck. Dieses Gerät ist nicht für den gewerblichen Gebrauch bestimmt.
- Das Netzteil ist nur zur Benutzung in trockenen Räumen geeignet.
- Überprüfen Sie, ob Ausgangsstrom, -spannung und die Polarität des Netzteils mit den Angaben auf dem angeschlossenen Gerät übereinstimmen!
- Berühren Sie das angeschlossene Netzteil nicht mit feuchten Händen!
- Zur Reinigung trennen Sie das Gerät ggf. vom Netzteil.
- Achten Sie darauf, dass das Kabel des Netzteils nicht geknickt, eingeklemmt, überfahren wird oder mit Hitzequellen in Berührung kommt.
- Benutzen Sie kein beschädigtes Netzteil.
- Reparieren Sie das Gerät nicht selbst, sondern suchen Sie einen autorisierten Fachmann auf.
- Das Gerät und das Netzkabel müssen regelmäßig auf Zeichen von Beschädigungen untersucht werden. Wird eine Beschädigung festgestellt, darf das Gerät nicht mehr benutzt werden.
- Verwenden Sie nur Original-Zubehör.
- Zur Sicherheit Ihrer Kinder lassen Sie keine Verpackungsteile (Plastikbeutel, Karton, Styropor, etc.) erreichbar liegen.



WARNUNG:

Lassen Sie kleine Kinder nicht mit Folie spielen.

Es besteht Erststickungsgefahr!

Spezielle Sicherheitshinweise für dieses Gerät

- Dieses Gerät kann von Kindern ab 8 Jahren und darüber sowie von Personen mit verringerten physischen, sensorischen oder mentalen Fähigkeiten oder Mangel an Erfahrung und Wissen be-

nutzt werden, wenn sie beaufsichtigt werden oder bezüglich des sicheren Gebrauchs des Gerätes unterwiesen wurden und die daraus resultierenden Gefahren verstehen.

- Kinder dürfen nicht mit dem Gerät spielen.
- Reinigung und Benutzer-Wartung dürfen nicht von Kindern ohne Beaufsichtigung durchgeführt werden.
- Das Gerät ist für den Betrieb mit Sicherheitskleinspannung ausgelegt. Es darf nur an die auf dem Typschild aufgedruckte Versorgungsspannung angeschlossen werden.
- Wenn die Netzanschlussleitung dieses Gerätes beschädigt wird, muss sie durch eine besondere Anschlussleitung ersetzt werden, die vom Hersteller oder seinem Kundendienst erhältlich ist.
- Benutzen Sie kein anderes als das im Lieferumfang enthaltene Netzteil.
- Saugen Sie keine heiße Asche, spitze oder scharfe Gegenstände!
- Saugen Sie keine Feuchtigkeit bzw. Flüssigkeiten auf!
- Benutzen Sie das Gerät nicht in feuchten Räumen!
- Saugen Sie niemals ohne Staubbehälter und Filter.

Spezielle Sicherheitshinweise für den eingebauten Akku

- Setzen Sie den eingebauten Akku keinem harten Aufprall oder Druck aus.
- Lassen Sie das Gerät nicht fallen.
- Stellen Sie keine schweren Gegenstände auf das Gerät.
- Halten Sie das Gerät von direkter Sonneneinstrahlung, Hitze und offenen Flammen fern.
- Der Akku darf nicht auseinandergenommen, ins Feuer geworfen, in Flüssigkeiten getaucht oder kurzgeschlossen werden.
- Sollte der Akku ausgelaufen sein, vermeiden Sie den Kontakt von Haut, Augen und Schleimhäuten mit der Batteriesäure. Bei Kontakt mit Batteriesäure spülen Sie die betroffenen Stellen sofort mit reichlich klarem Wasser ab und suchen Sie umgehend einen Arzt auf.

Auspacken des Gerätes

1. Nehmen Sie das Gerät aus seiner Verpackung.
2. Entfernen Sie sämtliches Verpackungsmaterial, wie Folien, Füllmaterial, Kabelhalter und Kartonverpackung.
3. Prüfen Sie den Lieferumfang auf Vollständigkeit.
4. Sollte der Verpackungsinhalt unvollständig oder Beschädigungen feststellbar sein, nehmen Sie das Gerät nicht in Betrieb. Bringen Sie es umgehend zum Händler zurück.

Übersicht der Bedienelemente/ Lieferumfang

Oberseite (Abbildung A)

- 1 Druckfläche zum Öffnen des Staubbehälter-Fachs
- 2 Staubbehälter-Fach
- 3 Infrarot-Empfänger für die Fernbedienung
- 4 Taste  (Start/Pause) mit Lade-/Betriebskontrollleuchte
- 5 Stoßdämpfer

- 6 Anschlussbuchse für Netzteil
- 7 Hauptschalter I/O (Ein/Aus)
- 8 Luftauslass
- 9 Netzteil

Unterseite (Abbildung B)

- 10 Seitenbürste (rechts)
- 11 Vorderrad
- 12 Sensor für die Treppenerkennung
- 13 Batteriefachabdeckung
- 14 Seitenbürste (links)
- 15 Sensor für die Treppenerkennung
- 16 Antriebsrad (links)
- 17 Luftansaug-Kanal
- 18 Gummilippen
- 19 Antriebsrad (rechts)
- 20 Sensor für die Treppenerkennung

Fernbedienung (Abbildung C)

- 1 Taste RESPOND
- 2 Taste START / PAUSE
- 3 Taste RANDOM
- 4 Taste AUTO
- 5 Taste FOCUS
- 6 Richtungstasten ▲, ►, ▼, ◀

Ohne Abbildung

Filtereinsatz mit Gitterfilter und HEPA-Filter

Anwendungshinweise

- Der Betrieb des Gerätes erfolgt über den aufgeladenen Akku. Die Aufladung erfolgt über das mitgelieferte Netzteil. Ein direkter Netzbetrieb mit dem Netzteil ist nicht möglich.
- Das Gerät saugt losen Schmutz durch die Düse auf. Zur effizienteren Reinigung verfügt das Gerät über eine Gummilippe.
- Benutzen Sie das Gerät nicht, um damit Bauschutt aufzusaugen.
- Verschmutzte Filter verringern die Saugleistung des Gerätes, daher empfehlen wir den Staubbehälter und die Filter nach jedem Gebrauch zu reinigen.
- Wenn das Gerät gegen eine Wand oder andere Hindernisse fährt, ändert es seine Fahrtrichtung.
- Ab einer Höhe von ca. 80 mm reinigt das Gerät auch unterhalb von Möbelstücken. Sollte sich das Gerät unter einem Möbelstück verklemmen, ist ein Signalton zu hören und das Gerät schaltet sich ab.
- Wird das Gerät während des Betriebs hochgehoben, gibt das Gerät Signaltöne von sich und die Betriebskontrollleuchte blinkt rot. Anschließend schaltet sich das Gerät aus.
- Konstruktionsbedingt ist die Reinigung von Teppichen und das Überfahren von Kanten nur eingeschränkt möglich. Kurzflor-Teppiche mit niedrigen Kanten werden be-

fahren. Für Langflor-Teppiche verwenden Sie bitte einen herkömmlichen 230V Bodestaubsauger.

- Die Sensoren auf der Unterseite des Gerätes erkennen Stufen oder andere Senkungen, sodass das Gerät nicht hinunterfallen kann.

ACHTUNG:

Stellen Sie vor jeder Benutzung sicher, dass die Sensoren sauber sind, da das Gerät ansonsten abstürzen könnte.

Dennoch kann es je nach Beschaffenheit der Treppentstufe (Farbgebung, Bauart, etc.) dazu kommen, dass die Sensoren den Treppenabsatz nicht erkennen können. Lassen Sie das Gerät vor allem in Treppennähe nicht unbeaufsichtigt.

Bevor Sie das Gerät verwenden

- Räumen Sie den Boden von herumliegenden Gegenständen frei, welche die Seitenbürsten behindern oder sich in der Düse verfangen oder das Gerät beim Reinigen aufhalten könnten.
- Entfernen Sie alle Gegenstände, die umgestoßen werden könnten (z. B. Vasen, kleine Lampen, Dekorationsartikel usw.).
- Sorgen Sie dafür, dass dem Gerät keine Kabel, Kordeln oder Fransen, z. B. von Gardinen, Tischdecken oder Teppichen zugänglich sind. Falten Sie ggf. die Teppichkanten mit Fransen unter den Teppich. Das Gerät könnte sich ansonsten darin verfangen.

Inbetriebnahme

Batterien in die Fernbedienung einlegen

(Batterien nicht im Lieferumfang enthalten)

1. Öffnen Sie den Batteriefachdeckel auf der Rückseite der Fernbedienung.
2. Legen Sie 2 Batterien des Typs AAA/R03 1,5V ein. Achten Sie auf die richtige Polarität (siehe Batteriefachboden)!
3. Schließen Sie den Batteriefachdeckel.

WARNUNG:

Setzen Sie Batterien keiner hohen Wärme, wie z. B. Sonnenschein, Feuer oder ähnlichem aus. Es besteht **Explosionsgefahr!**

ACHTUNG:

- Batterien können auslaufen und Batteriesäure verlieren. Wird die Fernbedienung längere Zeit nicht genutzt, entnehmen Sie die Batterien.
- Ungleiche Batterietypen oder neue und gebrauchte Batterien dürfen nicht zusammen verwendet werden.
- Batterien gehören nicht in den Hausmüll. Geben Sie verbrauchte Batterien bei zuständigen Sammelstellen oder beim Händler ab.

Seitenbürsten montieren

Beachten Sie die Abbildung B auf Seite 3.

- Stecken Sie die Seitenbürste (10) mit dem Aufdruck **R** unten bei der Aufschrift **R** an das Gerät. Diese muss mit einem „Klick“ einrasten.
- Stecken Sie die Seitenbürste (14) mit der Aufdruck **L** unten bei der Aufschrift **L** an das Gerät. Diese muss mit einem „Klick“ einrasten.

Akku aufladen

Bevor Sie das Gerät benutzen können, müssen Sie zuerst den eingebauten Akku aufladen.

1. Stecken Sie das Netzteil in eine vorschriftsmäßig installierte Schutzkontaktsteckdose.
2. Stellen Sie sicher, dass das Gerät ausgeschaltet ist. (Hauptschalter auf Position **O**)
3. Verbinden Sie das Gerät mit dem Steckernetzteil, indem Sie den Stecker des Netzteils in die Buchse (6) einstecken.

Die Ladekontrollleuchte an der Taste  zeigt den Ladevorgang an:

Blinkt grün = der Akku wird geladen.

Leuchtet grün = der Akku ist vollständig geladen.

- Laden Sie das Gerät vor der ersten Benutzung mindestens 6 Stunden auf.
- Beenden Sie alle weiteren Ladungen nach spätestens 6 Stunden oder wenn die Kontrollleuchte dauerhaft leuchtet.

ACHTUNG:

- Verlegen Sie das Kabel vom Netzteil so, dass niemand darüber stolpern kann.
- Laden Sie den Akku **nicht** unbeaufsichtigt.
- Ziehen Sie nach der Ladezeit immer den Netzstecker aus der Steckdose.

HINWEIS:

- Ist der Akku erschöpft, ist ein Signalton zu hören. Die Betriebskontrollleuchte an der Taste  blinkt rot und das Gerät schaltet sich aus. Nach ca. 60 Sekunden erlischt die Betriebskontrollleuchte.
- Auch im ausgeschalteten Zustand entlädt sich der Akku stetig. Falls Sie das Gerät längere Zeit nicht verwenden, laden Sie den Akku mindestens alle 4 bis 6 Wochen auf.

Bedienung

Gerät ein-/ausschalten

- Das Gerät ist eingeschaltet, wenn der Hauptschalter **I/O** auf Position **I** steht.
- Schalten Sie das Gerät aus, indem Sie den Hauptschalter auf Position **O** stellen.

Tasten der Fernbedienung

Das Gerät wird hauptsächlich mit den Tasten der Fernbedienung bedient. Die Signale der Fernbedienung werden mit Infrarotlicht an das Gerät übertragen. Um das Gerät mit der Fernbedienung bedienen zu können, muss sich das Gerät in Sichtweite befinden. Richten Sie die Fernbedienung auf den Infrarot-Empfänger.

• RESPOND

In Betriebsbereitschaft oder im Betrieb gibt das Gerät einen Signalton von sich.

• START/PAUSE

Schaltet das Gerät ein bzw. in Betriebsbereitschaft.

• RANDOM

Das Gerät arbeitet im „Zufalls“-Modus. Anhand des Raums wählt das Gerät selbstständig den besten Fahrtweg aus.

• AUTO

Das Gerät arbeitet im „Systematisch“-Modus. Es fährt, wie in der nebenstehenden Abbildung dargestellt, zwischen zwei Hindernissen im Zickzack hin und her.



• FOCUS

Das Gerät arbeitet im „Spot“-Modus. Es fährt, wie in der nebenstehenden Abbildung dargestellt, aus der Mitte eines Bereiches in einem immer größer werdenden Kreis.



• ▲ / ► / ▼ / ◀

Das Gerät fährt vorwärts, nach rechts, rückwärts, nach links. In Betriebsbereitschaft sind diese Tasten ohne Funktion.

Benutzung des Gerätes

WARNUNG:

- Während das Gerät in Betrieb ist, achten Sie besonders auf die Sicherheit von Babys, kleinen Kindern und älteren Menschen. Stellen Sie sicher, dass niemand über das Gerät stolpert.
- Berühren Sie die Räder und die Seitenbürsten während des Betriebs nicht mit den Händen.

ACHTUNG:

- Lassen Sie das Gerät **nicht** unbeaufsichtigt eingeschaltet, damit Sie eingreifen können, falls es durch Möbel / Gegenstände behindert wird.
- Sollte während des Betriebs etwas in der Düse stecken bleiben und das Gerät behindern, schalten Sie das Gerät umgehend aus und entfernen Sie das Hindernis.

1. Stellen Sie vor jeder Benutzung sicher, dass der Staubbehälter und die Filter eingesetzt und leer bzw. gesäubert sind.
2. Stellen Sie das Gerät in die Mitte des zu reinigenden Raums.

- Schalten Sie das Gerät mit dem Hauptschalter ein. Das Gerät befindet sich in Betriebsbereitschaft.
- Drücken Sie die START/PAUSE Taste. Die Betriebskontrollleuchte leuchtet orange. Das Gerät beginnt mit der Reinigung des Fußbodens im RANDOM-Modus.
- Wählen Sie ggf. einen anderen Reinigungs-Modus aus (AUTO, RANDOM oder FOCUS).

HINWEIS:

Stößt das Gerät im FOCUS oder AUTO-Modus auf zu viele Hindernisse, wechselt es automatisch in den RANDOM-Modus.

- Das Gerät reinigt den Fußboden solange, bis der Akku leer ist oder Sie das Gerät ausschalten.

Betrieb beenden

- Halten Sie das Gerät an, indem Sie die START/PAUSE Taste drücken.
- Um das Gerät auszuschalten, stellen Sie die Hauptschalter auf Position **O**.
- Entleeren Sie den Staubbehälter und säubern Sie die Filter und Sensoren wie unter „Wartung und Reinigung“ beschrieben.

Wartung und Reinigung



WARNUNG:

- Schalten Sie das Gerät vor der Wartung oder der Reinigung immer aus und trennen Sie es vom Netzteil!
- Das Gerät auf keinen Fall zum Reinigen in Wasser tauchen. Es könnte zu einem elektrischen Schlag oder Brand führen.



ACHTUNG:

- Benutzen Sie keine Drahtbürste oder andere scheuernde Gegenstände.
- Benutzen Sie keine scharfen oder scheuernden Reinigungsmittel.



HINWEIS:

Versuchen Sie nicht, die Rollen mit Schmiermittel oder Öl zu schmieren. Danach würde Staub oder Schmutz verstärkt an den Rollen haften bleiben.

- Das Gehäuse reinigen Sie mit einem weichen, trockenen Tuch ohne Zusatzmittel.
- Die Sensoren (12/15/20) reinigen Sie vorsichtig mit einem trockenen weichen Tuch.



ACHTUNG:

Kontrollieren Sie nach und vor jeder Benutzung, dass die Sensoren sauber sind. Ansonsten könnte das Gerät eine Treppe hinabstürzen.

- Stellen Sie nach und vor jedem Gebrauch sicher, dass die Düse und die Lüftungsöffnungen frei sind.
- Für eine gute Leistung des Gerätes sollten Sie nach jedem Gebrauch den Staubbehälter leeren und die Filter säubern.

Staubbehälter leeren und Filter säubern



ACHTUNG:

Waschen Sie die Filter niemals.

Beachten Sie die Abbildungen auf Seite 4.

- Drücken Sie auf die Fläche zum Öffnen des Staubbehälter-Fachs.
- Klappen Sie den Griff nach oben und ziehen Sie den Staubbehälter aus dem Gerät.
- Ziehen Sie den HEPA-Filter aus dem Staubbehälter. Um den HEPA-Filter befindet sich noch eine Gummihalterung. Den HEPA-Filter reinigen Sie durch leichtes Ausklopfen. Wir empfehlen den HEPA-Filter einmal im Jahr zu ersetzen.



ACHTUNG:

Verwenden Sie **keine** Bürste zum Reinigen des HEPA-Filters. Bei Verwendung einer Bürste könnte das Filtermaterial beschädigt werden.

- Klappen Sie die Abdeckung vom Staubbehälter nach oben. Ziehen Sie den Gitterfilter aus dem Staubbehälter.
 - Entleeren Sie den Staubbehälter über einem Mülleimer.
 - Den **Staubbehälter** können Sie unter fließendem Wasser reinigen. Den **Gitterfilter** reinigen Sie mit einem weichen Pinsel.
-
- #### ACHTUNG:
- Lassen Sie den Staubbehälter an der Luft trocknen. Legen Sie ihn aber nicht in den Sonnenschein.
 - Setzen Sie die Filter nur in den vollständig getrockneten Staubbehälter wieder ein!
- Setzen Sie die Filter wieder in den Staubbehälter ein. Achten Sie darauf, dass sowohl der **HEPA-Filter** als auch der **Gitterfilter** korrekt eingesetzt sind.

Seitenbürsten reinigen / wechseln

Wenn die Seitenbürsten verschmutzt sind, können Sie diese mit klarem Wasser reinigen. Verwenden Sie **keine** zusätzlichen Reinigungsmittel.

Sind die Seitenbürsten verbraucht oder defekt, tauschen Sie sie gegen neue aus.

1. Die Seitenbürsten können Sie einfach nach oben abziehen.
2. Achten Sie beim Aufsetzen der Seitenbürsten auf die Markierungen für rechts (R) und links (L). Sowohl am Gerät als auch an der Seitenbürste finden Sie diese Markierungen.

Ersatzteile

Ersatzteile können Sie über unser Internet-Serviceportal

www.sli24.de

unter „Ersatzteile & Zubehör“ bestellen.

Aufbewahrung

- Reinigen Sie das Gerät wie beschrieben und lassen Sie es vollständig trocknen.
- Wir empfehlen, das Gerät in der Original-Verpackung aufzubewahren, wenn Sie es über einen längeren Zeitraum nicht benutzen möchten.
- Lagern Sie das Gerät immer außerhalb der Reichweite von Kindern an einem gut belüfteten und trockenen Ort. Die Lagertemperatur sollte zwischen 0 °C und 40 °C liegen.

Störungsbehebung

Problem	Mögliche Ursache	Abhilfe
Das Gerät ist ohne Funktion.	Der Akku ist leer.	Laden Sie den Akku auf.
	Der Akku ist defekt.	Wenden Sie sich an unseren Service oder an Ihren Händler.
Schwache Saugleistung.	Der Akku ist fast leer.	Laden Sie den Akku auf.
	Der Staubbehälter ist voll.	Entleeren Sie den Staubbehälter.
	Die Filter sind verschmutzt.	Reinigen Sie die Filter.
	Die Düse ist verstopft.	Reinigen Sie die Düse.
Der Akku hält die Aufladung nicht.	Der Akku hat das Ende seiner Lebensdauer erreicht.	Wenden Sie sich an unseren Service oder an Ihren Händler.
Die Kontrollleuchte blinkt für ca. 60 Sekunden orange und es ist für 10 Sekunden ein Signalton zu hören.		
Während des Betriebs blinkt die Betriebskontrollleuchte abwechselnd grün und orange.	Fehler am Stoßdämpfer.	Prüfen Sie, ob sich der Stoßdämpfer verklemmt hat.
Während des Betriebs blinkt die Betriebskontrollleuchte abwechselnd rot und orange. Zusätzlich ist ein Signalton zu hören.	Blockade am Antriebsrad.	Kontrollieren Sie die Antriebsräder.
Während des Betriebs blinkt die Betriebskontrollleuchte grün. Zusätzlich ist ein Signalton zu hören.	Die Seitenbürsten können sich nicht frei bewegen.	Kontrollieren Sie die Seitenbürsten.

Technische Daten

Modell: PC-BSR 3042

Nettogewicht: ca. 1,9 kg

Netzteil

Schutzklasse: II

Eingang: AC 100 - 240 V, 50/60 Hz, 0,4 A MAX

Ausgang: DC 24 V, 600 mA

Polarität: 

Akku: 12x1,2V, 1500mAh Ni-MH

Laufzeit: ca. 2 Stunden

Ladezeit: ca. 6 Stunden

Technische und gestalterische Änderungen im Zuge stetiger Produktentwicklungen vorbehalten.

Hinweis zur Richtlinienkonformität

Hiermit erklärt der Hersteller, dass sich das Gerät PC-BSR 3042 in Übereinstimmung mit den folgenden Anforderungen befindet:

- Europäische Niederspannungsrichtlinie 2014/35/EU
- EU-Richtlinie für elektromagnetische Verträglichkeit 2014/30/EU
- Ökodesign Richtlinie 2009/125/EG
- RoHS-Richtlinie 2011/65/EU & (EU) 2015/863

Garantie

Garantiebedingungen

- Gegenüber Verbrauchern gewähren wir bei privater Nutzung des Geräts eine Garantie von 24 Monaten ab Kaufdatum.
Ist das Gerät zur gewerblichen Nutzung geeignet, gewähren wir beim Kauf durch Unternehmer für das Gerät eine Garantie von 12 Monaten.
Die Garantiezeit für Verbraucher reduziert sich auf 12 Monate, sofern sie ein zur gewerblichen Nutzung geeignetes Gerät – auch teilweise – gewerblich nutzen.
- Voraussetzung für unsere Garantieleistungen sind der Kauf des Geräts in Deutschland bei einem unserer Vertragshändler sowie die Übersendung einer Kopie des Kaufbelegs und dieses Garantiescheins an uns.
- Befindet sich das Gerät zum Zeitpunkt des Garantiefalls im Ausland, muss es auf Kosten des Käufers uns zur Erbringung der Garantieleistungen zur Verfügung gestellt werden.
- Mängel müssen innerhalb von 14 Tagen nach Erkennbarkeit uns gegenüber schriftlich angezeigt werden. Besteht der Garantieanspruch zu Recht, entscheiden wir, auf welche Art der Schaden / Mangel behoben werden soll, ob durch Reparatur oder durch Austausch eines gleichwertigen Geräts.
- Garantieleistungen werden nicht für Mängel erbracht, die auf der Nichtbeachtung der Gebrauchsanweisung, unsachgemäßer Behandlung oder normaler Abnutzung des Geräts beruhen. Garantieansprüche sind ferner ausgeschlossen für leicht zerbrechliche Teile, wie zum Beispiel Glas oder Kunststoff. Schließlich sind Garantieansprüche ausgeschlossen, wenn nicht von uns autorisierte Stellen Arbeiten an dem Gerät vornehmen.
- Durch Garantieleistungen wird die Garantiezeit nicht verlängert. Es besteht auch kein Anspruch auf neue Garantieleistungen. Diese Garantieerklärung ist eine freiwillige Leistung von uns als Hersteller des Geräts. Die gesetzlichen Gewährleistungsrechte (Nacherfüllung, Rücktritt, Schadensersatz und Minderung) werden durch diese Garantie nicht berührt.

Stand 06 2012

Garantieabwicklung

24 Stunden am Tag, 7 Tage in der Woche

Sollte Ihr Gerät innerhalb der Garantiezeit einen Mangel aufweisen, steht Ihnen die schnellste und komfortabelste Möglichkeit der Reklamationsanmeldung über unser SLI - Internet-Serviceportal zur Verfügung.

www.sli24.de

Bitte melden Sie direkt den Servicevorgang auf unserem Online Serviceportal www.sli24.de an. Sie erhalten wenige Sekunden nach Abschluss der Anmeldung ein kostenloses

Versandticket per E-Mail übermittelt. Zusätzlich erhalten Sie weitere Informationen zur Abwicklung Ihrer Reklamation.

Mit Ihren persönlichen Zugangsdaten, die direkt nach Ihrer Anmeldung per E-Mail an Sie übermittelt werden, können Sie den Status Ihres Vorgangs auf unserem Serviceportal www.sli24.de online verfolgen.

Sie brauchen das kostenlose Versandticket nur noch auf die Verpackung Ihres gut verpackten Gerätes zu kleben und das Paket bei der nächsten Annahmestelle der Deutschen Post/DHL abzugeben. Der Versand erfolgt für Sie kostenlos an unser Servicecenter bzw. Servicepartner.

So einfach kann Service sein!

- Anmelden**
- Einpacken**
- Ab zur Post damit**

Fertig, so einfach geht es!

Bitte vergessen Sie nicht, dem Gerät eine Kopie Ihres Kaufbeleges (Kassenbon, Rechnung, Lieferschein) als Garantienachweis beizulegen, da wir sonst keine kostenlosen Garantieleistungen erbringen können.

Unser Serviceportal www.sli24.de bietet Ihnen weitere Leistungen an:

- Downloadbereich für Bedienungsanleitungen
- Downloadbereich für Firmwareupdates
- FAQ's, die Ihnen Problemlösungen anbieten
- Kontaktformular
- Zugang zu unseren Zubehör- und Ersatzteile-Webshops

Auch nach der Garantie sind wir für Sie da! – Kostengünstige Reparaturen zum Festpreis!

Bitte nehmen Sie in keinem Fall eine unfreie Einsendung Ihres Gerätes vor. Unfreie Lieferungen werden von uns nicht angenommen. Es entstehen Ihnen damit erhebliche Kosten.

Stand 06 2012

Entsorgung

Akku-/Batterieentsorgung



Das Gerät enthält einen wiederaufladbaren Akku. Verbrauchte Batterien/Akkumulatoren (Akkus) gehören nicht in den Hausmüll.

Der Akku muss entnommen werden, bevor das Produkt entsorgt wird.

- Stellen Sie sicher, dass das Gerät mit dem Hauptschalter ausgeschaltet ist (O).
- Entfernen Sie die beiden Schrauben an der Batteriefachabdeckung.
- Entnehmen Sie den Akku-Pack und trennen Sie die Steckverbindung.

Informationen, wo Batterien / Akkus zu entsorgen sind, erhalten Sie über Ihre Kommunen oder die Gemeindeverwaltungen.

Bedeutung des Symbols „Mülltonne“

Schonen Sie unsere Umwelt, Elektrogeräte gehören nicht in den Hausmüll.

Nutzen Sie die für die Entsorgung von Elektrogeräten vorgesehenen Sammelstellen und geben dort Ihre Elektrogeräte ab, die Sie nicht mehr benutzen werden.

Sie helfen damit die potenziellen Auswirkungen, durch falsche Entsorgung, auf die Umwelt und die menschliche Gesundheit zu vermeiden.

Sie leisten damit Ihren Beitrag zur Wiederverwertung, zum Recycling und zu anderen Formen der Verwertung von Elektro- und Elektronik-Altgeräten.

Informationen, wo die Geräte zu entsorgen sind, erhalten Sie über Ihre Kommunen oder die Gemeindeverwaltungen.

Gebruiksaanwijzing

Bedankt voor het uitkiezen van ons product. We hopen dat u veel plezier van het apparaat heeft.

Symbolen in deze gebruiksaanwijzing

Belangrijke aanwijzingen voor uw veiligheid zijn speciaal gekenmerkt. Neem deze aanwijzingen strikt in acht om ongevallen en schade aan het apparaat te vermijden:



WAARSCHUWING:

Waarschuwt voor gevaren voor uw gezondheid en toont mogelijk letselrisico's.



LET OP:

Wijst op mogelijke gevaren voor het apparaat of andere voorwerpen.



OPMERKING:

Kenmerkt tips en informatie voor u.

Inhoud

Overzicht van de bedieningselementen.....	3
De stofcontainer leegmaken en het filter reinigen.....	4
Algemene opmerkingen.....	13
Speciale veiligheidsinstructies voor dit apparaat	13
Speciale veiligheidsinstructies	
m.b.t. de ingebouwde oplaadbare accu	14
Uitpakken van het apparaat.....	14
Overzicht van de bedieningselementen/	
Omvang van de levering	14
Opmerkingen voor het gebruik	15
Voordat u het apparaat gebruikt	15
Inbedrijfstelling	15
Batterijen in de afstandsbediening plaatsen.....	15
De zijborstels monteren	15
De accu opladen	16
Bediening.....	16
Het apparaat aan- / uitschakelen.....	16
Toetsen op de afstandsbediening.....	16
Het apparaat gebruiken	16
De bediening onderbreken	17
Onderhoud en reiniging	17
De stofcontainer leegmaken en het filter reinigen.....	17
Reiniging / vervanging van de zijborstels	17

Opslag.....	18
Probleemoplossing	18
Technische gegevens.....	18
Verwijdering.....	18
Batterijen / accu's verwijdering	18
Betekenis van het symbool "vuilnisemmer".....	19

Algemene opmerkingen

Lees voor de ingebruikname van dit apparaat de handleiding uiterst zorgvuldig door en bewaar deze goed, samen met het garantiebewijs, de kassabon en zo mogelijk de doos met de binnenverpakking. Geef ook de handleiding mee wanneer u de machine aan derden doorgeeft.

- Gebruik het apparaat uitsluitend privé en uitsluitend voor de voorgeschreven toepassing. Dit apparaat is niet geschikt voor commercieel gebruik.
- De voedingsadapter alleen in droge omgevingen gebruiken.
- Controleer of uitgangsvermogen, voltage en polariteit van de voedingsadapter overeenkomen met de specificaties aangegeven op het aangesloten apparaat!
- De voedingsaansluitingen niet met natte handen aanraken!
- Het apparaat voor het reinigen indien nodig loskoppelen van de voedingsadapter.
- Zorg ervoor dat de kabel van de voedingsadapter niet wordt geknikt, bekneld, overreden of in contact komt met warmtebronnen.
- Het apparaat niet gebruiken als de adapter is beschadigd.
- Het apparaat niet zelf repareren, maar een erkende specialist raadplegen.
- Het apparaat en de netkabel moeten regelmatig op zichtbare schade worden gecontroleerd. Wanneer u schade vaststelt, mag het apparaat niet meer worden gebruikt.
- Gebruik alleen originele reserveonderdelen.
- Laat om veiligheidsredenen geen verpakkingdelen (plasticzak, doos, piepschuim, enz.) binnen het bereik van uw kinderen liggen.



WAARSCHUWING:

Laat kleine kinderen niet met de folie spelen. Er bestaat gevaar voor verstikking!

Speciale veiligheidsinstructies voor dit apparaat

- Dit apparaat kan alleen worden gebruikt door kinderen vanaf 8 jaar, personen met verminderde fysieke, zintuiglijke of mentale vermogens, of personen met onvoldoende kennis en ervaring als

zij begeleid worden of zijn geïnstrueerd in het veilig gebruik van het apparaat en de gevaren begrijpen.

- Kinderen mogen niet met het apparaat spelen.
- Reinigen en gebruikersonderhoud mag niet door kinderen worden uitgevoerd zonder begeleiding.
- Het apparaat is bedoeld om te worden gebruikt met een zeer lage veiligheidsspanning. Uitsluitend aansluiten op een stroomtoevoer die overeenkomt met de specificaties op het typeplaatje.
- Als de aansluitkabel van dit apparaat is beschadigd, dient deze te worden vervangen met een speciale aansluitkabel die verkrijgbaar is bij de fabrikant.
- Geen voedingsadapters behalve de meegeleverde adapter gebruiken.
- Zuig nooit hete as, spitse of scherpe voorwerpen op!
- Zuig nooit vocht of vloeistoffen op!
- Gebruik het apparaat niet in vochtige ruimtes!
- Stofzuig nooit zonder de stofcontainer en het filter op geplaatst.

Speciale veiligheidsinstructies m.b.t. de ingebouwde oplaadbare accu

- Stel de ingebouwde oplaadbare accu niet bloot aan harde schokken of druk.
- Laat het apparaat niet vallen.
- Plaats geen zware voorwerpen bovenop het apparaat.
- Houd het apparaat uit de buurt van direct zonlicht, hitte en open vuur.
- De oplaadbare accu mag niet uit elkaar worden gehaald, in het vuur worden gegooid, in vloeistoffen worden ondergedompeld of worden kortgesloten.
- Als de oplaadbare accu lekkage vertoont, voorkom dan dat het accuzuur in contact komt met huid, ogen en slijmvliezen. In geval van contact met accuzuur, spoel het aangedane oppervlak met voldoende schoon water en zoek onmiddellijk medische hulp.

Uitpakken van het apparaat

1. Haal het apparaat uit zijn verpakking.
2. Verwijder alle verpakkingsmaterialen, zoals plastic folie, opvulmateriaal, kabelbinders en kartonnen verpakking.

3. Controleer de inhoud op eventueel ontbrekende onderdelen.
4. Als de inhoud van de verpakking niet compleet is of wanneer beschadigen worden geconstateerd, het apparaat niet gebruiken. Breng het apparaat terug naar de leverancier.

Overzicht van de bedieningselementen / Omvang van de levering

Bovenaanzicht (afbeelding A)

- 1 Drukplaat om het stofcontainercompartiment te openen
- 2 Stofcontainercompartiment
- 3 Infraroodontvanger voor de afstandsbediening
- 4  toets (start/pauze) met laad-/voedingslampje
- 5 Stootstrip
- 6 Voedingsaansluiting
- 7 Hoofdschakelaar I/O (aan/uit)
- 8 Luchtuitlaat
- 9 Voeding

Onderaanzicht (afbeelding B)

- 10 Zijborstel (rechts)

- 11 Voorste wiel
- 12 Trapdetectiesensor
- 13 Accucompartimentklep
- 14 Zijborstel (links)
- 15 Trapdetectiesensor
- 16 Aandrijfwiel (links)
- 17 Luchtinlaatkanaal
- 18 Rubberen lippen
- 19 Aandrijfwiel (rechts)
- 20 Trapdetectiesensor

Afstandsbediening (afbeelding C)

- 1 RESPOND toets
- 2 START/PAUSE toets
- 3 RANDOM toets
- 4 AUTO toets
- 5 FOCUS toets
- 6 Richtingstoetsen ▲, ►, ▼, ◀

Geen afbeelding

Filterelement met gasfilter en HEPA-filter

Opmerkingen voor het gebruik

- Het apparaat wordt aangedreven met behulp van een opgeladen accu. Laad de batterij op met behulp van de meegeleverde voedingsadapter. Directe stroomtoevoer via de netadapter is niet mogelijk.
- Het apparaat zuigt los vuil op via het mondstuk. Voor een efficiëntere reiniging is het apparaat uitgerust met een rubberen lip.
- Gebruik het apparaat niet om bouwpuin te stofzuigen.
- Vuile filters verminderen de zuigkracht van het apparaat, daarom raden we aan de stofcontainer en de filters na elk gebruik te reinigen.
- Wanneer het apparaat tijdens het gebruik tegen een muur of andere obstakels botst, zal het zijn rijrichting veranderen.
- Het apparaat reinigt ook onder meubels als ze een bodemvrijheid hebben van minimaal 80 mm. Als het apparaat vast komt te zitten onder een meubel, zal er een piepton klinken en schakelt de robotstofzuiger zichzelf uit.
- Als het apparaat tijdens het gebruik wordt opgetild, zal het een piepton laten horen en knippert het voedingslampje rood. Het apparaat zal dan uitschakelen.
- Door het ontwerp is het reinigen van tapijten en het rollen over randen slechts in beperkte mate mogelijk. Laagpolige tapijten met lage randen kunnen worden overwonnen. Gebruik voor hoogpolige tapijten een conventionele 230 V vloerzuiger.
- De sensoren aan de onderkant van het apparaat detecteren trap treden en andere niveauverschillen, zodat deze niet naar beneden kan vallen.

LET OP:

Controleer vóór elk gebruik of de sensoren schoon zijn, anders kan het apparaat vastlopen.

Afhankelijk van de toestand van de traprede (kleuren-schema, ontwerp, enz.), kan het voorkomen dat de sensoren het trappoortaal nog steeds niet kunnen detecteren. Vooral in de buurt van een trap, laat het apparaat niet onbeheerd achter.

Voordat u het apparaat gebruikt

- Maak de vloer vrij van alle rondslingerende objecten die de zijborstels zouden kunnen blokkeren, vast kunnen raken in het mondstuk of het reinigen van het apparaat kunnen stoppen.
- Verwijder alle voorwerpen die kunnen worden omgestoten (zoals vazen, kleine lampen, decoratieve voorwerpen, enz.).
- Zorg ervoor dat er geen kabels, koorden of franjes, bijvoorbeeld van gordijnen, tafelkleden of tapijten toegankelijk zijn. Vouw zo nodig de randen met de franjes onder het tapijt. Het apparaat kan er anders in verstrikt raken.

Inbedrijfstelling

Batterijen in de afstandsbediening plaatsen

(Batterijen zijn niet meegeleverd in de verpakking)

1. Open de klep van het batterijvak aan de achterzijde van de afstandsbediening.
2. Plaats 2 batterijen van het type R03 "AAA" 1,5 V, volgens de juiste polariteit (zie markeringen op de bodem van het batterijvak)!
3. Sluit de klep van het batterijvak.

WAARSCHUWING:

Stel de batterijen niet bloot aan een overmatige hitte, zoals direct zonlicht, vuur, enz. Er bestaat een **risico voor explosie!**

LET OP:

- Batterijen kunnen lekken en accuzuur verliezen. Als de afstandsbediening voor langere tijd niet wordt gebruikt, verwijder dan de batterijen.
- Gebruik geen verschillende soorten batterijen door elkaar of nieuwe met oude batterijen.
- Werp batterijen nooit met het normale huisvuil weg! Breng gebruikte batterijen naar de relevante inzamel-punten of uw verkoper.

De zijborstels monteren

Zie afbeelding B op pagina 3.

- Steek de zijborstel (10) met de opdruk **R** in het apparaat bij het opschrift **R** hieronder. Deze moet hoorbaar vastklikken.
- Steek de zijborstel (14) met de opdruk **L** in het apparaat bij het opschrift **L** hieronder. Deze moet hoorbaar vastklikken.

De accu opladen

Voor dat u dit apparaat kunt gebruiken, moet u eerst de ingebouwde oplaadbare accu opladen.

1. Steek de stekker van de voeding in een correct geïnstalleerd stopcontact.
2. Zorg ervoor dat het apparaat is uitgeschakeld. (Hoofdschakelaar in positie **O**)
3. Sluit het apparaat met de voeding aan door de stekker in het stopcontact te steken (6).

Het laadcontrolelampje op de  toets geeft het laadproces aan.

Knipperig groen = de oplaadbare accu wordt opgeladen.

Brandt groen = de oplaadbare accu is volledig opgeladen.

- Vóór het eerste gebruik dient u het apparaat tenminste 6 uur op te laden.
- Na maximaal 6 uur of zodra het controlelampje permanent brandt, moet het laadproces worden gestopt.

LET OP:

- Leid de kabel van de voeding zo dat niemand erover kan struikelen.
- Laad de oplaadbare batterij **niet** op zonder dat u er zicht op hebt.
- Haal altijd de stekker uit het stopcontact nadat het laden is voltooid.

OPMERKING:

- Zodra de oplaadbare accu bijna leeg is, hoort u een pieptoon. Het voedingslampje op de  toets knippert rood en het apparaat schakelt uit. Het voedingslampje gaat uit na ongeveer 60 seconden.
- Zelfs wanneer het apparaat is uitgeschakeld, zal de oplaadbare batterij voortdurend ontladen. Als het apparaat niet in gebruik is gedurende een langere periode, laad de oplaadbare batterij dan minstens één keer elke 4 tot 6 weken op.

Bediening

Het apparaat aan-/uitschakelen

- Het apparaat is ingeschakeld wanneer de hoofdschakelaar **I/O** op stand **I** staat.
- Schakel het apparaat uit door de hoofdschakelaar in stand **O** te zetten.

Toetsen op de afstandsbediening

Het apparaat wordt hoofdzakelijk bediend via de toetsen op de afstandsbediening. De signalen van de afstandsbediening worden via infraroodlicht naar het apparaat verzonden. Om het apparaat met de afstandsbediening te bedienen, moet het in zicht zijn. Richt de afstandsbediening op de infraroodontvanger.

• RESPOND

In stand-by of tijdens gebruik geeft het apparaat een piepgeluid.

• START/PAUSE

Schakelt het apparaat in of naar stand-by.

• RANDOM

Het apparaat werkt in de "Willekeurige" modus. Op basis van de kamer kiest het apparaat automatisch voor de beste reisroute.

• AUTO

Het apparaat werkt in de "Systematische" modus. Hij zal zigzaggen tussen twee obstakels, zoals weergegeven in de afbeelding hiernaast.



• FOCUS

Het apparaat werkt in de "Spot" modus. Het beweegt, zoals getoond in de afbeelding hiernaast, vanuit het midden van een gebied in een steeds groter wordende cirkel.



• ▲ / ► / ▼ / ◀

Het apparaat beweegt vooruit, naar rechts, achteruit en naar links. In stand-by hebben deze toetsen geen functie.

Het apparaat gebruiken

WAARSCHUWING:

- Besteed bijzondere aandacht aan de veiligheid van baby's, jonge kinderen en ouderen terwijl het apparaat in gebruik is. Zorg ervoor dat niemand over het apparaat struikelt.
- Raak de wielen en zijborstels tijdens het gebruik niet met uw handen aan.

LET OP:

- Laat het apparaat **niet** onbewaakt ingeschakeld, zodat u kunt ingrijpen als het door meubels / voorwerpen wordt gehinderd.
- Als er iets vast komt te zitten in het mondstuk en het apparaat tijdens het gebruik blokkeert, schakel het dan onmiddellijk uit en verwijder het obstakel.

1. Controleer vóór elk gebruik of de stofcontainer en filters op hun plaats zitten, leeg zijn en schoongemaakt zijn.
2. Plaats het apparaat in het midden van de te reinigen kamer.
3. Schakel de apparaat in met de hoofdschakelaar. Het apparaat is nu in de stand-bymodus.
4. Druk op de START/PAUSE toets. De werkingsindicator licht oranje op. Het apparaat begint met het reinigen van de vloer in de RANDOM-modus.
5. Selecteer indien gewenst een andere reinigingsmodus (AUTO, RANDOM of FOCUS).

i OPMERKING:

Als het apparaat te veel obstakels tegenkomt tijdens het werken in de FOCUS- of AUTO-modus, schakelt het automatisch over naar de RANDOM-modus.

6. Het apparaat reinigt de vloer totdat de accu leeg is of handmatig wordt uitgeschakeld.

De bediening onderbreken

- Stop het apparaat door op de START/PAUSE toets te drukken.
- Zet de hoofdschakelaar in stand **O** om het apparaat uit te schakelen.
- Maak de stofcontainer leeg en reinig de filters en sensoren zoals beschreven onder "Onderhoud en reiniging".

Onderhoud en reiniging



WAARSCHUWING:

- Schakel het apparaat altijd uit vóór onderhoud of reiniging en haal de voedingsadapter uit het stopcontact!
- Dompel het apparaat voor de reiniging niet onder water. Dit zou tot een elektrische schok of brand kunnen leiden.

△ LET OP:

- Gebruik geen draadborstel of andere schurende voorwerpen.
- Gebruik geen scherpe of schurende reinigingsmiddelen.

i OPMERKING:

Smeer de rollers niet met smeermiddelen of olie. Als u dit negeert, zou er aanzienlijk meer stof of vuil aan de rollers hechten.

- Reinig het huis met een zachte, droge doek zonder reinigingsmiddel.
- Gebruik een zachte doek om de sensoren voorzichtig schoon te maken (12/15/20).

△ LET OP:

Controleer vóór en na elk gebruik of de sensoren schoon zijn. Anders kan het apparaat bij een trap naar beneden vallen.

- Controleer vóór en na elk gebruik of het mondstuk en de ventilatieopeningen vrij zijn.
- Voor optimale prestaties van het apparaat, moet u na elk gebruik de stofcontainer legen en de filters reinigen.

De stofcontainer leegmaken en het filter reinigen

△ LET OP:

Was de filters in geen geval.

Zie de afbeelding op pagina 4.

1. Druk op het corresponderende vlak om het stofcontainercompartiment te openen.
2. Vouw de hendel naar boven en verwijder de stofcontainer uit het apparaat.

3. Trek het HEPA-filter uit de stofcontainer. Er zit nog steeds een rubberen houder rond het HEPA-filter. Reinig het HEPA-filter door het stof eruit te kloppen. We raden aan om het HEPA-filter één keer per jaar te vervangen.

△ LET OP:

Gebruik **geen** borstel om het HEPA-filter te reinigen. Het gebruik van een borstel kan het filtermateriaal beschadigen.

4. Vouw het deksel van de stofcontainer naar boven. Verwijder vervolgens het gaasfilter uit de stofcontainer.
5. Maak de stofcontainer leeg terwijl u deze boven een vuilnisbak houdt.
6. U kunt de **stofcontainer** onder stromend water reinigen. Gebruik een zachte verfkwas om het **gaasfilter** schoon te maken.

△ LET OP:

- Laat de stofcontainer aan de lucht drogen. Stel het echter niet bloot aan direct zonlicht.
- Plaats de filters pas opnieuw in de stofcontainer als deze volledig droog is!

7. Plaats de filters opnieuw in de stofcontainer. Zorg ervoor dat zowel het **HEPA-filter** als het **gaasfilter** correct zijn geïnstalleerd.

Reiniging / vervanging van de zijborstels

Als de zijborstels vuil zijn, kunt u ze met schoon water reinigen. Gebruik **geen** extra schoonmaakmiddelen.

Als de zijborstels versleten of defect zijn, vervang ze dan door nieuwe.

1. De zijborstels kunnen eenvoudig worden verwijderd door ze naar boven te trekken.

2. Let bij het bevestigen van de zijborstels op de markeringen rechts (R) en links (L). U vindt deze markeringen zowel op het apparaat als op de zijborstel.

Opslag

- Reinig het apparaat zoals beschreven en laat het drogen.
- Wij raden aan het apparaat in de originele verpakking op te bergen wanneer u het voor langere tijd niet gebruikt.
- Berg het apparaat altijd op buiten bereik van kinderen en op een droge, goed geventileerde plek.
- De opslagtemperatuur moet tussen 0 en 40 °C zijn.

Probleemoplossing

Probleem	Mogelijke oorzaak	Oplossing
Het apparaat werkt niet.	De oplaadbare batterij is leeg.	Laat de batterij op.
	De oplaadbare batterij is defect.	Neem contact op met onze dienst of een specialist.
Weinig zuigkracht.	De oplaadbare batterij is bijna leeg.	Laad de batterij op.
	De stofcontainer is vol.	Leeg de stofcontainer.
	De filters zijn vuil.	Reinig de filters.
	Het mondstuk is geblokkeerd.	Reinig het mondstuk.
De oplaadbare batterij houdt geen lading vast.	De oplaadbare batterij is aan het einde van zijn levensduur.	Neem contact op met onze dienst of een specialist.
Het controlelampje knippert ongeveer 60 seconden oranje en gedurende een periode van 10 seconden klinkt een pieptoon.		
Tijdens bedrijf knippert het werkingscontrolelampje afwisselend groen en oranje.	Stootstrip defect.	Controleer of de stootstrip vastzit.
Tijdens bedrijf knippert het werkingscontrolelampje afwisselend rood en oranje. Bovendien zal een pieptoon klinken.	Blokkering op het aandrijf wiel.	Controleer de aandrijfwielen.
Het werkingscontrolelampje knippert groen tijdens het gebruik. Bovendien zal een pieptoon klinken.	De zijborstels kunnen niet vrij bewegen.	Controleer de zijborstels.

Technische gegevens

Model:.....PC-BSR 3042
 Nettogewicht:ong. 1,9 kg

Voedingsadapter

Beschermingsklasse:..... II
 Voeding:AC 100 -240 V, 50 /60 Hz, 0,4 A MAX
 Vermogen:.....DC 24 V, 600 mA
 Polariteit:..... ⊖ ⊕

Oplaadbare batterij:12x 1,2V, 1500mAh Ni-MH
 Gebruikduur:ong. 2 uur
 Oplaadtijd:ong. 6 uur

Het recht om technische en ontwerp aanpassingen te maken in de loop van voortdurende productontwikkeling blijft voorbehouden.

Dit apparaat is gekeurd conform de op dit moment van toepassing zijnde CE-richtlijnen zoals bijvoorbeeld elektromagnetische compatibiliteit en laagspanningsvoorschriften en is geconstrueerd volgens de nieuwste veiligheidstechnische voorschriften.

Verwijdering

Batterijen / accu's verwijdering



Het apparaat bevat een oplaadbare batterij. Batterijen / accu's dienen niet weggegooid te worden met het normale huisafval.

De batterijen / accu's moeten worden verwijderd alvorens het product weg te gooien.

1. Zorg ervoor dat het apparaat is uitgeschakeld via de hoofdschakelaar (O).
2. Verwijder de twee schroeven op het deksel van het accucompartiment.
3. Verwijder de oplaadbare accupakket en ontkoppel de stekkerverbinding.

Informatie over waar batterijen / accu's kunnen worden afgevoerd kan bij uw gemeente worden verkregen.

Betekenis van het symbool “vuilnisemmer”

Bescherm ons milieu, elektrische apparaten horen niet in het huisafval.

Maak voor het afvoeren van elektrische apparaten gebruik van de voorgeschreven verzamelpunten en geef daar de elektrische apparaten af die u niet meer gebruikt.

Daardoor helpt u de potentiële effecten te voorkomen die een verkeerde afvoer op het milieu en de menselijke gezondheid kunnen hebben.

Op deze wijze levert u uw bijdrage aan het hergebruik, de recycling en andere verwerkingsvormen voor oude elektronische en elektrische apparaten.

Voor informatie over verzamelpunten voor uw apparaten kunt u contact opnemen met uw gemeente of gemeenteadministratie.

Mode d'emploi

Nous vous remercions d'avoir choisi notre produit. Nous espérons qu'il vous apportera satisfaction.

Symboles de ce mode d'emploi

Les informations importantes pour votre sécurité sont particulièrement indiquées. Veillez à bien respecter ces indications afin d'éviter tout risque d'accident ou d'endommagement de l'appareil :

AVERTISSEMENT :

Prévient des risques pour votre santé et des risques éventuels de blessure.

ATTENTION :

Indique les risques pour l'appareil ou tout autre appareil.

NOTE :

Attire votre attention sur des conseils et informations.

Sommaire

Liste des différent éléments de commande	3
Vider le bac à poussière et nettoyer le filtre	4
Notes générales	20
Conseils de sécurité spécifiques à cet appareil	20
Informations spéciales concernant la sécurité de la batterie rechargeable intégrée	21
Déballer l'appareil	21
Liste des différent éléments de commande/ Contenu de la livraison	21
Notes d'utilisation	22
Avant d'utiliser l'appareil	22
Mise en service	22
Placer les piles dans la télécommande	22
Monter les brosses latérales	23
Chargement de la batterie	23
Fonctionnement	23
Allumer / éteindre l'appareil	23
Boutons sur la télécommande	23
Utilisation de l'appareil	23
Arrêter l'appareil	24
Entretien et nettoyage	24
Vider le bac à poussière et nettoyer le filtre	24
Nettoyer / remplacer les brosses latérales	25

Stockage	25
Dépannage	25
Données techniques	25
Élimination	25
Accumulateur / mise au rebut de la batterie	25
Signification du symbole « Poubelle »	26

Notes générales

Lisez attentivement ce mode d'emploi avant de mettre l'appareil en marche pour la première fois. Conservez le mode d'emploi ainsi que le bon de garantie, votre ticket de caisse et si possible, le carton avec l'emballage se trouvant à l'intérieur. Si vous remettez l'appareil à des tiers, veuillez-le remettre avec son mode d'emploi.

- N'utilisez cet appareil que pour un usage privé et pour les tâches auxquelles il est destiné. Cet appareil n'est pas prévu pour une utilisation professionnelle.
- L'adaptateur électrique ne convient que pour une utilisation dans des pièces sèches.
- Vérifiez que le courant de sortie, la tension et la polarité de l'adaptateur électrique correspondent aux informations sur l'appareil branché !
- Ne touchez pas l'adaptateur électrique branché avec des mains humides !
- En cas de nettoyage, débranchez l'appareil de l'adaptateur électrique.
- Assurez-vous que le câble de l'adaptateur électrique ne soit pas entortillé, coincé, bloqué par un obstacle ou en contact avec des sources de chaleur.
- N'utilisez pas un adaptateur électrique endommagé.
- Ne réparez pas l'adaptateur vous-même, mais consultez un spécialiste autorisé.
- Il y a lieu d'inspecter l'appareil et le bloc d'alimentation régulièrement en vue d'éventuels signes d'endommagements. Lorsqu'un endommagement est détecté, l'appareil ne doit plus être utilisé.
- N'utilisez que les accessoires d'origine.
- Par mesure de sécurité vis-à-vis des enfants, ne laissez pas les emballages (sac en plastique, carton, polystyrène) à leur portée.

AVERTISSEMENT :

Ne pas laisser les jeunes enfants jouer avec le film.
Il y a risque d'étouffement !

Conseils de sécurité spécifiques à cet appareil

- Cet appareil peut être utilisé par les enfants d'âge supérieur à 8 ans et par les personnes aux capacités sensorielles, physiques ou mentales réduites, ainsi que par les personnes sans expérience ou connaissances, tant qu'elles sont supervisées et

instruites à l'utilisation de l'appareil en sécurité et tant qu'elles en comprennent les risques.

- Les enfants ne doivent pas jouer avec l'appareil.
- Le nettoyage et l'entretien utilisateur ne doivent pas être effectués par les enfants sans supervision.
- L'appareil est conçu pour une utilisation avec une très basse tension de sécurité. Branchez uniquement à une alimentation conforme aux caractéristiques inscrites sur la plaque signalétique.
- Si le câble de connexion de cet appareil est endommagé, il doit être remplacé par un câble de connexion spécial disponible auprès du fabricant ou de son service client.
- N'utilisez pas un adaptateur électrique autre que celui fourni.
- N'aspirez jamais de cendres chaudes, d'objets pointus ou tranchants !
- N'aspirez jamais d'emplacement humide ou de liquide !
- Ne pas utiliser l'appareil dans des locaux humides !
- Ne passez jamais l'aspirateur si le bac à poussière et le filtre ne sont pas installés.

Informations spéciales concernant la sécurité de la batterie rechargeable intégrée

- Ne soumettez pas la batterie rechargeable intégrée à des impacts violents ou une forte pression.
- Ne faites pas tomber l'appareil.
- Ne posez pas d'objets lourds sur l'appareil.
- Préserved l'appareil de la lumière directe du soleil, de la chaleur et des flammes nues.
- Ne démontez pas la batterie, ne la jetez pas au feu, ne l'immergez pas dans un liquide ou ne la court-circuitiez pas.
- Si la batterie rechargeable fuit, ne mettez pas l'acide de la batterie en contact avec la peau, les yeux ou des muqueuses. En cas de contact avec l'acide de batterie, rincez immédiatement et abondamment la région affectée à l'eau claire et prenez immédiatement contact avec un médecin.

Déballer l'appareil

1. Retirez l'appareil de son emballage.
2. Retirez tout le matériel d'emballage tel que les films plastiques, le matériel de remplissage, les colliers de serrage et le carton.
3. Vérifiez la présence de toutes les pièces.
4. En cas de contenu d'emballage incomplet et de dommages apparents, n'utilisez pas l'appareil. Renvoyez-le immédiatement au détaillant.

Liste des différents éléments de commande / Contenu de la livraison

Vue du dessus (Figure A)

- 1 Couvercle à pression d'ouverture du bac à poussière
- 2 Compartiment du bac à poussière
- 3 Récepteur infrarouge pour la télécommande
- 4 Bouton  (démarrage / pause) avec voyant de charge / d'alimentation
- 5 Pare-choc

- 6 Prise de connexion pour l'alimentation
- 7 Bouton d'alimentation **I/O** (marche/arrêt)
- 8 Sortie d'air
- 9 Alimentation électrique

Vue du dessous (Figure B)

- 10 Brosse latérale (droite)
- 11 Roue avant
- 12 Détecteur d'escalier
- 13 Capot du compartiment de batterie
- 14 Brosse latérale (gauche)
- 15 Détecteur d'escalier
- 16 Roue motrice (gauche)
- 17 Prise d'aspiration d'air
- 18 Lèvres en caoutchouc
- 19 Roue motrice (droite)
- 20 Détecteur d'escalier

Télécommande (Figure C)

- 1 Bouton RESPOND
- 2 Bouton START/PAUSE
- 3 Bouton RANDOM
- 4 Bouton AUTO
- 5 Bouton FOCUS
- 6 Boutons de direction ▲, ►, ▼, ◀

Pas d'image

Insert de filtre avec filtre grillage et filtre HEPA

Notes d'utilisation

- L'appareil fonctionne via une batterie chargée. Chargez l'accumulateur en utilisant l'adaptateur secteur fourni. Une alimentation directe via un adaptateur électrique est impossible.
- L'appareil aspire les saletés via la buse d'aspiration. Pour assurer un nettoyage plus efficace, ce dernier est équipé d'une lèvre en caoutchouc.
- N'utilisez pas l'appareil pour aspirer des débris de construction.
- La puissance d'aspiration de l'appareil est réduite lorsque les filtres sont sales. Nous vous recommandons donc de nettoyer le support de filtre ainsi que les filtres après chaque utilisation.
- L'appareil change sa direction de mouvement lorsqu'il rencontre un mur ou un autre type d'obstacle.
- L'appareil passe également sous les meubles dont la hauteur au sol est d'au moins 80 mm. Si l'appareil se coince sous un meuble, alors il émet un bip et s'éteint.
- L'appareil émet un bip s'il est soulevé pendant son fonctionnement et l'indicateur d'alimentation clignote en rouge. L'appareil s'éteint ensuite.
- L'appareil dispose de capacités limitées pour le nettoyage des tapis ou pour passer sur les zones surélevées, à cause de la manière dont il est conçu. Il est capable de passer sur les tapis peu épais et les

obstacles bas. Pour nettoyer un tapis épais, utilisez un aspirateur conventionnel de 230 V.

- Les capteurs situés sous l'appareil détectent les escaliers ou autres dépressions, pour qu'il ne tombe pas.

⚠ ATTENTION :

Avant chaque utilisation, vérifiez que les capteurs sont propres, sinon ce dernier risque de s'écraser.

Selon les caractéristiques des escaliers (leur couleur, leur forme, etc.), il se peut que les capteurs ne détectent pas les marches. Ne laissez pas l'appareil fonctionner sans surveillance, surtout s'il travaille à proximité d'escaliers.

Avant d'utiliser l'appareil

- Retirez les objets à terre pouvant obstruer les brosses latérales, pouvant bloquer la buse ou empêcher l'appareil d'effectuer son nettoyage.
- Retirez tous les objets susceptibles de se renverser (par exemple des vases, de petites lampes, des objets de décoration, etc.).
- Vérifiez qu'aucun câble, cordon ou franges (des rideaux), des nappes ou des tapis ne se trouve dans la zone de travail de l'appareil. Si nécessaire, repliez les franges du tapis sous ce dernier. L'appareil pourrait en effet s'y empêtrer.

Mise en service

Placer les piles dans la télécommande

(Les piles ne sont pas incluses dans la livraison)

1. Ouvrez le couvercle du compartiment à piles situé à l'arrière de la télécommande.
2. Insérez 2 piles de type R03 « AAA » 1,5 V, en respectant la bonne polarité (voir les marques au fond du compartiment) !
3. Fermez le couvercle du compartiment à piles.

⚠ AVERTISSEMENT :

N'exposez pas les piles à une source de chaleur excessive comme les rayons du soleil, le feu ou toute source similaire. Il y a un **risque d'explosion** !

⚠ ATTENTION :

- Les piles sont susceptibles de fuir et de perdre de l'acide. Si vous n'utilisez pas la télécommande pendant une longue durée, sortez les piles.
- Ne mélangez pas des piles de types différents ou des nouvelles piles avec des piles usagées.
- Ne jetez pas les piles avec les déchets ménagers. Rapportez les piles usagées à un point de collecte autorisé ou à votre revendeur.

Monter les brosses latérales

Voyez la figure B à la page 3.

- Insérez la brosse latérale (10) comportant la marque **R** dans l'appareil, sous le symbole **R** correspondant. Il doit s'emboîter avec un déclic.
- Insérez la brosse latérale (14) comportant la marque **L** dans l'appareil, sous le symbole **L** correspondant. Il doit s'emboîter avec un déclic.

Chargement de la batterie

Avant d'utiliser l'appareil, rechargez la batterie rechargeable intégrée.

1. Branchez l'adaptateur électrique à une prise murale correctement installée.
2. Assurez-vous que l'appareil est éteint. (Bouton d'alimentation sur la position **O**)
3. Raccordez l'appareil à l'alimentation branchée à une prise murale en insérant la fiche dans le port (6).

Le voyant de contrôle de charge sur le bouton  confirme que le processus de charge est en cours :

Clignotement vert = la batterie rechargeable est en cours de charge.

Illuminé en vert = la batterie rechargeable est entièrement chargée.

- Chargez l'appareil pendant au moins 6 heures avant la première utilisation.
- Après 6 heures au maximum, ou lorsque le voyant s'illumine en continu, arrêtez la charge.

ATTENTION :

- Faites passer les câbles de l'alimentation de manière à ce qu'ils ne se trouvent pas dans le chemin des personnes.
- **Ne laissez pas** la batterie rechargeable se charger sans surveillance.
- Débranchez toujours la fiche électrique de la prise murale lorsque la charge est terminée.

NOTE :

- L'appareil émet un bip lorsque la batterie est presque vide. Le voyant d'alimentation sur le bouton  clignote en rouge et l'appareil s'éteint. L'indicateur d'alimentation s'éteint après environ 60 secondes.
- Même si l'appareil est éteint, la batterie rechargeable se décharge en permanence. Si vous n'utilisez pas l'appareil pendant longtemps, rechargez la batterie rechargeable au moins une fois toutes les 4 à 6 semaines.

Fonctionnement

Allumer/éteindre l'appareil

- Allumez l'appareil en faisant basculer le bouton d'alimentation **I/O** sur la position **I**.

- Éteignez l'appareil en faisant basculer le bouton d'alimentation sur la position **O**.

Boutons sur la télécommande

L'appareil est principalement contrôlé avec les boutons de la télécommande. La télécommande communique avec l'appareil via lumière infrarouge. Pour contrôler l'appareil avec la télécommande, il doit être visible. Pointez la télécommande vers le récepteur infrarouge.

• RESPOND

En veille ou pendant le fonctionnement, l'appareil émet un bip.

• START/PAUSE

Pour allumer l'appareil ou le mettre en veille.

• RANDOM

Pour faire fonctionner l'appareil en mode « Random ». Selon l'agencement de la pièce, l'appareil sélectionne automatiquement le meilleur trajet à suivre.

• AUTO

Pour faire fonctionner l'appareil en mode « Systématique ». Il effectuera des zigzags entre deux obstacles, comme illustré ci-contre.



• FOCUS

Pour faire fonctionner l'appareil en mode « Spot ». Il se déplace comme illustré ci-contre, en cercles concentriques de plus en plus larges.



• ▲/▶/▼/◀

L'appareil se déplace vers l'avant, vers la droite, vers l'arrière et la gauche. En veille, ces boutons n'ont aucun effet.

Utilisation de l'appareil

AVERTISSEMENT :

- Faites particulièrement attention à la sécurité des bébés, des jeunes enfants et des personnes âgées lorsque l'appareil fonctionne. L'appareil présente le risque de les faire trébucher.
- Ne touchez pas les roues ni les brosses pendant le fonctionnement.

ATTENTION :

- **Ne laissez pas** l'appareil allumé sans surveillance, de manière que vous puissiez intervenir s'il se coince dans des meubles ou des objets.
- Si quelque chose se coince dans la buse d'aspiration et obstrue l'appareil pendant son fonctionnement, éteignez-le immédiatement et retirez l'obstacle.

1. Avant chaque utilisation, assurez-vous que le bac à poussière et les filtres sont installés, vides et propres.
2. Placez l'appareil au centre de la pièce à nettoyer.
3. Mettez en marche l'appareil avec le bouton d'alimentation. L'appareil est maintenant en mode veille.

- Appuyez sur le bouton START/PAUSE. Le voyant s'allume en orange. L'appareil commence à nettoyer l'appareil en mode RANDOM.
- Si désiré, sélectionnez un autre mode (AUTO, RANDOM ou FOCUS).

NOTE :

Si l'appareil rencontre trop d'obstacles lorsqu'il fonctionne en mode FOCUS ou AUTO, alors il bascule automatiquement en mode RANDOM.

- L'appareil nettoie le sol jusqu'à ce que la batterie soit vide ou que vous l'éteigniez manuellement.

Arrêter l'appareil

- Arrêtez l'appareil en appuyant sur le bouton START/PAUSE.
- Faites basculer le bouton d'alimentation sur la position **O** pour éteindre l'appareil.
- Videz le bac à poussière et nettoyez les filtres et les capteurs comme décrit dans « Entretien et nettoyage ».

Entretien et nettoyage

AVERTISSEMENT :

- Éteignez toujours l'appareil avant l'entretien et le nettoyage et débranchez-le de l'alimentation !
- En aucun cas plonger l'appareil dans de l'eau pour le nettoyer. Vous risqueriez de provoquer une électrocution ou un incendie.

ATTENTION :

- Ne pas utiliser de brosse en fil de fer ou autres objets abrasifs.
- Ne pas utiliser de détergents agressifs ou abrasifs.

NOTE :

Ne tentez pas de lubrifier les roues avec du lubrifiant ou de l'huile. Cela causera l'agglomération d'une quantité bien plus importante de saletés et de poussière.

- Servez-vous d'un chiffon doux et sec sans produit additionnel pour nettoyer le corps du séchoir.
- Utilisez un chiffon doux pour essuyer doucement les capteurs (12/15/20).

ATTENTION :

Avant et après chaque utilisation, vérifiez que les capteurs sont propres. L'appareil pourrait sinon tomber dans les escaliers.

- Avant et après chaque utilisation, assurez-vous que la buse d'aspiration et les bouches d'aération sont propres.
- Pour assurer des performances optimales pour l'appareil, videz le bac à poussière et nettoyez les filtres après chaque utilisation.

Vider le bac à poussière et nettoyer le filtre

ATTENTION :

Ne lavez jamais les filtres sous l'eau.

Veuillez vous référer aux illustrations de la page 4.

- Appuyez sur le couvercle à pression pour ouvrir le compartiment du bac à poussière.

- Déployez la poignée vers le haut et retirez le bac à poussière de l'appareil.
- Tirez sur le filtre HEPA pour le retirer du bac à poussière. Le support de caoutchouc est alors toujours présent autour du filtre HEPA. Nettoyez le filtre HEPA en le tapotant pour en retirer la poussière. Nous vous recommandons de remplacer le filtre HEPA une fois par an.

ATTENTION :

N'utilisez **pas** une brosse pour nettoyer le filtre HEPA. Une brosse peut en effet endommager le matériau du filtre.

- Ouvrez le couvercle du bac à poussière vers le haut. Retirez ensuite le filtre grillage du bac à poussière.
- Videz le bac à poussière en le retournant au-dessus d'une poubelle.
- Vous pouvez nettoyer le **bac à poussière** sous l'eau courante. Pour nettoyer le **filtre grillage**, utilisez un pinceau doux.

ATTENTION :

- Laissez le bac à poussière sécher à l'air libre. Cependant, ne le placez pas sous la lumière directe du soleil.
- Réinsérez les filtres dans le bac à poussière lorsqu'il est complètement sec seulement !

- Réinsérez les filtres dans le bac à poussière. Vérifiez que les **filtres HEPA** et **grillage** sont correctement installés.

Nettoyer / remplacer les brosses latérales

Si les brosses latérales sont sales, vous pouvez les nettoyer à l'eau claire. N'utilisez pas de produits de nettoyage chimiques.

Si les brosses latérales sont usées ou ne fonctionnent pas correctement, remplacez-les.

1. Les brosses latérales peuvent être aisément retirées en les tirant vers le haut.
2. Lorsque vous installez les brosses latérales, faites attention aux marques droite (R) et gauche (L). Ces marques sont apposées sur l'appareil et les brosses.

Stockage

- Nettoyez l'appareil comme il est décrit et laissez-le sécher.
- Nous vous recommandons de conserver l'appareil dans son emballage d'origine si vous ne l'utilisez pas pendant longtemps.
- Conservez toujours l'appareil hors de portée des enfants dans un endroit sec et bien aéré. La température de stockage prévue est de 0 à 40 °C.

Dépannage

Problème	Cause possible	Solution
L'appareil ne fonctionne pas.	L'accumulateur est vide.	Rechargez l'accumulateur.
	La batterie rechargeable est défectueuse.	Contactez notre service après-vente ou votre revendeur.
Puissance d'aspiration faible.	La batterie est presque déchargée.	Rechargez l'accumulateur.
	Le bac de poussière est plein.	Videz le bac à poussière.
	Les filtres sont sales.	Nettoyez les filtres.
	La buse est obstruée.	Nettoyez la buse.
La batterie rechargeable ne maintient pas la charge.	La batterie rechargeable a atteint la fin de sa durée de vie.	Contactez notre service après-vente ou votre revendeur.
Le voyant clignote en orange pendant environ 60 secondes, et l'appareil émet un bip d'environ 10 secondes.		
Pendant le fonctionnement, le voyant clignote alternativement en vert et en orange.	Le pare-choc est défaillant.	Vérifiez si le pare-choc est coincé.
Pendant le fonctionnement, le voyant clignote alternativement en rouge et en orange. L'appareil émet aussi un bip.	La roue motrice est coincée.	Vérifiez les roues motrices.
Le voyant d'alimentation clignote en vert pendant le fonctionnement. L'appareil émet aussi un bip.	Le mouvement des brosses est gêné.	Contrôlez les brosses latérales.

Données techniques

Modèle :PC-BSR 3042

Poids net :env. 1,9 kg

Adaptateur électrique

Classe de protection : II

Entrée :CA 100 - 240 V, 50 / 60 Hz, 0,4 A MAX

Sortie :CC 24 V, 600 mA

Polarité :  - 

Batterie rechargeable : 12x 1,2 V, 1500 mAh Ni-MH

Temps de fonctionnement : env. 2 heures

Temps de mise en charge : env. 6 heures

Nous nous réservons le droit d'apporter des modifications techniques ainsi que des modifications de conception dans le cadre du développement continu de nos produits.

Cet appareil a été contrôlé d'après toutes les directives européennes actuelles applicables, comme par exemple concernant la compatibilité électromagnétique et la basse tension. Cet appareil a été fabriqué en respect des réglementations techniques de sécurité les plus récentes.

Élimination

Accumulateur / mise au rebut de la batterie



L'appareil contient une batterie rechargeable. Les batteries / accumulateurs (batteries rechargeables) usagés ne doivent pas être jetés avec les déchets ménagers.

La batterie doit être enlevée avant que l'appareil ne soit recyclé.

1. Vérifiez que l'appareil a été éteint via le bouton d'alimentation (O).

2. Retirez les deux vis situées sur le couvercle du compartiment de la batterie.
3. Retirez la batterie rechargeable et débranchez le raccord d'alimentation.

Vous pouvez demander à votre municipalité où sont les sites de collecte pour batteries / accumulateurs.

Signification du symbole « Poubelle »



Protégez votre environnement, ne jetez pas vos appareils électriques avec les ordures ménagères.

Utilisez, pour l'élimination de vos appareils électriques, les bornes de collecte prévues à cet effet où vous pouvez vous débarrasser des appareils que vous n'utilisez plus.

Vous contribuez ainsi à éviter les impacts potentiels dans l'environnement et sur la santé de chacun, causés par une mauvaise élimination de ces déchets.

Vous contribuez aussi au recyclage sous toutes ses formes des appareils électriques et électroniques usagés.

Vous trouverez toutes les informations sur les bornes d'élimination des appareils auprès de votre commune ou de l'administration de votre communauté.

Manual de instrucciones

Gracias por elegir nuestro producto. Esperamos que disfrute con el uso de este aparato.

Símbolos en este manual de instrucciones

Advertencias importantes para su seguridad están señaladas en especial. Siga estas advertencias incondicionalmente, para evitar accidentes y daños en el aparato:

AVISO:

Advierte ante los peligros para su salud y demuestra posibles riesgos de herida.

ATENCIÓN:

Indica los posibles riesgos para el aparato u otros objetos.

NOTA:

Pone en relieve consejos e informaciones para usted.

Índice

Indicación de los elementos de manejo	3
Vaciado del contenedor de polvo y limpieza del filtro	4
Notas generales	27
Instrucciones especiales de seguridad para este aparato	27
Información especial de seguridad concerniente a la batería recargable integrada.....	28
Desembalaje del aparato.....	28
Indicación de los elementos de manejo/ Contenido en la entrega.....	28
Notas de uso	29
Antes de usar el aparato.....	29
Puesta en marcha	29
Insertar las baterías en el mando a distancia.....	29
Montaje de los cepillos laterales	30
Carga de la batería	30
Funcionamiento	30
Cómo encender/apagar el aparato.....	30
Botones en el mando a distancia.....	30
Uso del aparato.....	30
Finalizar el funcionamiento	31
Mantenimiento y limpieza	31
Vaciado del contenedor de polvo y limpieza del filtro....	31
Limpieza/sustitución de los cepillos laterales	31

Almacenamiento	32
Solución de problemas	32
Datos técnicos	32
Eliminación	32
Eliminación de acumulador/batería	32
Significado del símbolo "Cubo de basura"	33

Notas generales

Antes de la puesta en servicio de este aparato lea detenidamente el manual de instrucciones y guarde éste bien incluido la garantía, el recibo de pago y si es posible también el cartón de embalaje con el embalaje interior. En caso de dejar el aparato a terceros, también entregue el manual de instrucciones.

- Solamente utilice el aparato para el uso privado y para el fin previsto. Este aparato no está destinado para el uso profesional.
- El adaptador de corriente solo debe utilizarse en habitaciones secas.
- ¡Compruebe que la corriente de salida, el voltaje y la polaridad del adaptador de corriente coinciden con la información del aparato conectado!
- ¡No toque un adaptador de corriente conectado con las manos mojadas!
- Cuando sea necesario realizar una limpieza, desconecte el aparato del adaptador de corriente.
- Asegúrese de que el cable del adaptador de corriente no se doble, se anude, sea atropellado o entre en contacto con fuentes de calor.
- No utilice un adaptador de corriente dañado.
- No repare el aparato usted mismo. Acuda a un especialista autorizado.
- El aparato y el cable de alimentación de red se deben controlar regularmente para garantizar que no estén dañados. En caso de que se comprobara un daño, no se podrá seguir utilizando el aparato.
- Solamente utilice accesorios originales.
- Para la seguridad de sus niños no deje material de embalaje (Bolsas de plástico, cartón, poliestireno etc.) a su alcance.

AVISO:

No deje jugar a los niños con la lámina. ¡Existe peligro de asfixia!

Instrucciones especiales de seguridad para este aparato

- Pueden utilizar este aparato niños mayores de 8 años y personas con minusvalías físicas, sensoriales o mentales, o sin experiencia ni conocimientos, siempre que se les someta a supervisión o se

les instruya respecto a su uso de forma segura y de manera que entiendan los peligros existentes.

- Los niños no deben jugar con el aparato.
- La limpieza y el mantenimiento no deben realizarlo niños sin supervisión.
- El dispositivo está diseñado para ser utilizado con voltaje extra bajo de seguridad. Conecte el dispositivo solamente a una fuente de alimentación conforme a las especificaciones de la etiqueta de clasificación.
- Si el cable de alimentación está dañado, debe cambiarlo por un cable específico que le podrá proporcionar el fabricante o su agente de servicio.
- No utilice ningún otro adaptador de corriente aparte del suministrado.
- ¡No aspiren nunca cenizas calientes, objetos agudos o cortantes!
- ¡No aspiren nunca agua u otro líquido!
- ¡No utilice el aparato en espacios húmedos!
- Nunca limpiar al vacío si el contenedor de polvo y el filtro no están colocados.

Información especial de seguridad concerniente a la batería recargable integrada

- No exponer la batería recargable integrada a impactos o presión fuertes.
- No dejar caer el aparato.
- No colocar objetos pesados encima del aparato.
- Guardar el aparato alejado de la luz solar directa, calor y llamas vivas.
- La batería recargable no se puede separar, tirar al fuego, sumergir en líquidos ni cortocircuitar.
- Si la batería recargable muestra alguna fuga, impedir que el ácido de la batería entre en contacto con la piel, los ojos y las membranas mucosas. En caso de contacto con el ácido de la batería, enjuagar inmediatamente el área afectada con mucha agua limpia y buscar ayuda médica inmediatamente.

Desembalaje del aparato

1. Retire el embalaje del aparato.
2. Retire todo el material de embalaje tal como películas de plástico, material de relleno, abrazaderas de cables y embalaje de cartón.
3. Compruebe el contenido para ver si faltan piezas.
4. En el caso de que el contenido del paquete esté incompleto o si se aprecian daños, no ponga el aparato en funcionamiento. Devuélvalo inmediatamente al comerciante.

Indicación de los elementos de manejo/ Contenido en la entrega

Parte superior (Figura A)

- 1 Placa de presión para abrir el compartimento contenedor de polvo
- 2 Compartimento contenedor de polvo
- 3 Receptor de infrarrojos para el mando a distancia

- 4 Botón  (inicio/pausa) con luz indicadora de carga/alimentación
- 5 Amortiguador
- 6 Toma de conexión del suministro de energía
- 7 Interruptor principal **I/O** (encender/apagar)
- 8 Salida de aire
- 9 Suministro de energía

Parte inferior (Figura B)

- 10 Cepillo lateral (derecho)
- 11 Rueda delantera
- 12 Sensor de detección de escaleras
- 13 Tapa del compartimento de batería
- 14 Cepillo lateral (izquierdo)
- 15 Sensor de detección de escaleras
- 16 Rueda de impulsión (izquierda)
- 17 Conducto de entrada de aire
- 18 Labios de caucho
- 19 Rueda de impulsión (derecha)
- 20 Sensor de detección de escaleras

Mando a distancia (Figura C)

- 1 Botón RESPOND
- 2 Botón START/PAUSE
- 3 Botón RANDOM
- 4 Botón AUTO
- 5 Botón FOCUS
- 6 Botones direccionales ▲, ►, ▼, ◀

Sin imagen

Inserto de filtro con filtro de malla y filtro HEPA

Notas de uso

- El dispositivo funciona mediante. Cargue la batería con el uso del adaptador de corriente suministrado. No se puede conectar directamente a la corriente por medio de un adaptador.
- El aparato succiona suciedad suelta a través de la tobera. Para una limpieza más eficiente, el aparato está equipado con un labio de caucho.
- No lo utilizar el aparato para aspirar escombros de edificios.
- Los filtros de suciedad reducen la potencia de succión del aparato, por tanto recomendamos limpiar el contenedor de polvo y los filtros tras cada uso.
- Cuando el aparato golpea una pared u otros obstáculos durante el funcionamiento, cambiará su dirección de impulsión.
- El aparato también limpia debajo del mobiliario si tienen una holgura al suelo de al menos 80 mm. Si el aparato se atasca debajo de un mueble, sonará un pitido y el robot aspiradora se apaga por sí mismo.
- Si se levanta el aparato durante el funcionamiento, se emitirá un pitido y luz indicadora de encendido destella en rojo. El aparato se apagará.

- Debido a su diseño, la limpieza de alfombras y la impulsión sobre cantos únicamente es posible en una medida limitada. Las alfombras de pelo corto con cantos bajos pueden ser superadas. Para alfombras de pelo largo, usar una aspiradora de suelo convencional 230 V.
- Los sensores de la parte inferior del aparato detectan escalones y otras caídas, de modo que no se pueda caer.

ATENCIÓN:

Antes de cada uso, asegure que los sensores estén limpios, o si no el aparato puede estrellarse.

Dependiendo de la condición del escalón (esquema de colores, diseño, etc.), puede ocurrir que los sensores no detecten el relleno. Especialmente cerca de unas escaleras, no dejar el aparato desatendido.

Antes de usar el aparato

- Limpiar el suelo de objetos que estén por alrededor que pudieran obstruir los cepillos laterales, ser cogidos por la tobera o hacer que el aparato deje de limpiar.
- Retirar objetos que pudieran ser volcados (tales como jarrones, lámparas pequeñas, elementos decorativos, etc.).
- Asegurarse de que no hay acceso a cables, cordones o flecos, p. ej. de cortinas, cobertores de mesa o alfombras. En caso necesario, plegar los cantos con sus flecos bajo la alfombra. De otro modo el aparato puede enredarse con ellos.

Puesta en marcha

Insertar las baterías en el mando a distancia

(Las pilas no se incluyen en el contenido de la entrega)

1. Abra la tapa del compartimento de la batería en la parte posterior del mando a distancia.
2. Inserte 2 pilas del tipo "AAA" R03 de 1,5 V, teniendo en cuenta la polaridad correcta (véase las marcas en la parte inferior del compartimento).
3. Cierre la tapa del compartimento de la batería.

AVISO:

No exponga las pilas a excesivo calor como la luz solar, fuego o similar. ¡Existe el riesgo de explosión!

ATENCIÓN:

- Las baterías pueden sufrir fugas de ácido de batería. Si no se va a utilizar el mando a distancia durante periodos prolongados de tiempo, retirar las pilas.
- No mezcle las pilas de diferentes tipos ni las pilas nuevas con viejas.
- No deseche las pilas junto con la basura doméstica. Lleve las pilas gastadas al punto de recogida correspondiente o a su minorista.

Montaje de los cepillos laterales

Consultar la figura B de la página 3.

- Meter el cepillo lateral (10) con la impresión **R** en el aparato en la inscripción **R** de debajo. Debe acoplarse con un clic.
- Meter el cepillo lateral (14) con la impresión **L** en el aparato en la inscripción **L** de debajo. Debe acoplarse con un clic.

Carga de la batería

Antes de usar el aparato, primero hay que cargar la batería recargable integrada.

1. Enchufar el suministro de energía en una toma de contacto protectora debidamente instalada.
2. Asegúrese de que el aparato esté apagado. (Interruptor principal en posición **O**)
3. Conectar el aparato con el suministro de energía insertando el enchufe en la toma (6).

La lámpara de control de carga en el botón  indica el proceso de carga:

Destella en verde = la batería recargable está cargando.
Se ilumina en verde = la batería recargable está totalmente cargada.

- Antes de utilizar el aparato por primera vez, cargarlo durante al menos 6 horas.
- Tras un máximo de 6 horas o tan pronto como la luz indicadora quede encendida permanentemente, hay que detener el proceso de carga.

ATENCIÓN:

- Dirigir el cable del suministro de energía de tal manera que nadie pueda tropezar con él.
- No cargue la batería recargable sin supervisión.
- Desconecte siempre el enchufe de la toma de corriente cuando termine la carga.

NOTA:

- Cuando la batería recargable esté casi vacía, se oirá un pitido. La luz indicadora de encendido del botón  destella en rojo y el aparato se apaga. La luz indicadora de encendido se apaga tras alrededor de 60 segundos.
- Incluso cuando el dispositivo está desconectado, la batería recargable se descarga continuamente. Si el dispositivo está fuera de uso por un largo período de tiempo, cargue la batería recargable al menos una vez cada 4 a 6 semanas.

Funcionamiento

Cómo encender/apagar el aparato

- El aparato está encendido cuando el interruptor principal **I/O** está en la posición **I**.
- Apagar el aparato poniendo el interruptor principal en la posición **O**.

Botones en el mando a distancia

El aparato se maneja principalmente por medio de los botones del mando a distancia. Las señales del mando a distancia son transmitidas al aparato por medio de luz de infrarrojos. Para manejar el aparato con el mando a distancia, debe estar a la vista. Apuntar con el mando a distancia al receptor de infrarrojos.

• RESPOND

En espera o durante el funcionamiento, el aparato emitirá un pitido.

• START/PAUSE

Enciende el aparato o lo pone en espera.

• RANDOM

El aparato está funcionando en modo "Random". Según la sala, el aparato opta automáticamente por la mejor ruta de recorrido.

• AUTO

El aparato está funcionando en modo "Suytematic". Se moverá en zigzag entre dos obstáculos como se muestra en la ilustración adyacente.



• FOCUS

El aparato está funcionando en modo "Spot". Se mueve, como se muestra en la ilustración adyacente, desde el centro de un área en un círculo siempre creciente.



• ▲ / ▶ / ▼ / ◀

El aparato se mueve hacia delante, a la derecha, hacia atrás y a la izquierda. En modo de espera, estos botones no tienen ninguna función.

Uso del aparato

AVISO:

- Preste atención particular a la seguridad de bebés, niños y ancianos mientras el aparato esté en funcionamiento. Asegurarse de que nadie tropiece sobre el aparato.
- No tocar las ruedas ni los cepillos laterales con las manos durante el funcionamiento.

ATENCIÓN:

- No dejar el aparato encendido desatendido, de modo que se pueda intervenir si es obstruido por mobiliario/objetos.
- Si algo se atasca en la tobera y obstruye el aparato durante el funcionamiento, apagarlo inmediatamente y retirar el obstáculo.

1. Antes de cada uso, asegurar que el contenedor de polvo y los filtros están en el sitio, vacíos y limpios.
2. Colocar el aparato en medio de la sala que va a limpiarse.
3. Encender el aparato con el interruptor principal. El aparato está ahora en modo de espera.

- Pulsar el botón START/PAUSE. Las luces indicadoras de funcionamiento se encienden en naranja. El aparato empieza a limpiar el suelo en modo RANDOM.
- Si se desea, seleccionar otro modo de limpieza (AUTO, RANDOM o FOCUS).

NOTA:

Si el aparato encuentra demasiados obstáculos mientras funciona en modo FOCUS o AUTO cambiará automáticamente a modo RANDOM.

- El aparato limpia el suelo hasta que se vacía la batería o se es apagado manualmente.

Finalizar el funcionamiento

- Detener el aparato pulsando el botón START/PAUSE.
- Llevar el interruptor principal a la posición **O** para apagar el aparato.
- Vaciar el contenedor de polvo y limpiar los filtros y los sensores como se describe en "Mantenimiento y limpieza".

Mantenimiento y limpieza

AVISO:

- ¡Apagar siempre el aparato antes de atender o limpiar, y desconectarlo del suministro de energía!
- Para la limpieza, en ningún caso sumergir el aparato en agua. Podría causar un electrochoque o un incendio.

ATENCIÓN:

- No utilice un cepillo de alambre u objetos abrasivos.
- No utilice detergentes agresivos o abrasivos.

NOTA:

No tratar de lubricar los rodillos con lubricantes o aceite. Ignorar esto provocaría que se adhiere a los rodillos mucho más polvo o suciedad.

- Limpie la carcasa con un paño suave y seco, sin emplear ningún agente adicional.
- Usar un trapo blando para limpiar suavemente los sensores (12/15/20).

ATENCIÓN:

Antes y después de cada uso, comprobar que los sensores están limpios. De otro modo, el aparato puede caer por unas escaleras.

- Antes y después de cada uso, asegurarse de que la tobera y los respiraderos estén limpios.
- Para unas prestaciones óptimas del aparato, se debe vaciar el contenedor de polvo y limpiar los filtros de cada uso.

Vaciado del contenedor de polvo y limpieza del filtro

ATENCIÓN:

No lavar los filtros bajo ninguna circunstancia.

Consultar las imágenes de la página 4.

- Pulsar la superficie correspondiente para abrir el compartimento contenedor de polvo.

- Plegar el asa hacia arriba y retirar el contenedor de polvo del aparato.
- Extraer el filtro HEPA del contenedor de polvo. Todavía hay un soporte de caucho alrededor del filtro HEPA. Limpiar el filtro HEPA golpeándolo suavemente para que salga. Recomendamos sustituir el filtro HEPA una vez un año.

ATENCIÓN:

No usar un cepillo para limpiar el filtro HEPA. Usar un cepillo puede dañar el material del filtro.

- Plegar la cubierta del contenedor de polvo hacia arriba. Luego quitar el filtro de malla del contenedor de polvo.
- Vaciar el contenedor de polvo mientras se sostiene sobre una papelera.
- Se puede limpiar el **contenedor de polvo** bajo agua corriente. Para limpiar el **filtro de malla**, usar un pincel de pintura suave.

ATENCIÓN:

- Dejar que el contenedor de polvo se seque al aire. Sin embargo, no exponerlo a la luz solar directa.
- ¡Reinsertar únicamente los filtros en el contenedor de polvo una vez esté completamente seco!

- Reinsertar los filtros en el contenedor de polvo. Asegurarse de que el **filtro HEPA** y el **filtro de malla** están instalados apropiadamente.

Limpieza/sustitución de los cepillos laterales

Si los cepillos laterales están sucios, se pueden limpiar con agua limpia. No usar agentes de limpieza adicionales.

Si los cepillos laterales están desgastados o defectuosos, sustituirlos por unos nuevos.

1. Los cepillos laterales se pueden quitar fácilmente tirando de ellos hacia arriba.
2. Cuando se conectan los cepillos laterales, prestar atención a las marcas derecha (R) e izquierda (L). Estas marcas se encuentran en el aparato y en el cepillo lateral.

Almacenamiento

- Limpie el aparato tal como se describe y deje que se seque.
- Le recomendamos que guarde el aparato en el embalaje original si no va a utilizarlo durante un largo período de tiempo.
- Mantenga siempre el aparato fuera del alcance de los niños en un lugar seco y bien ventilado. La temperatura de almacenamiento debe estar entre 0 y 40 °C.

Solución de problemas

Problema	Causa posible	Solución
El aparato no funciona.	La batería recargable está agotada.	Cargue la batería.
	La batería recargable está defectuosa.	Contacte con nuestro departamento de servicio o su vendedor.
Baja potencia de succión.	Batería casi descargada.	Cargue la batería.
	Recipiente para polvo lleno.	Vacíe el recipiente del polvo.
	Los filtros están ensuciados.	Limpier los filtros.
	La tobera está bloqueada.	Limpier la tobera.
La batería recargable no mantiene la carga.	La batería recargable ha llegado al final de su vida útil.	Contacte con nuestro departamento de servicio o su vendedor.
La luz indicadora destella en naranja alrededor de 60 segundos y hay un pitido durante un periodo de 10 segundos.		
Durante el funcionamiento, la luz indicadora de funcionamiento destella alternadamente en verde y naranja.	Amortiguador defectuoso.	Comprobar si el amortiguador está atascado.
Durante el funcionamiento, la luz indicadora de funcionamiento destella alternadamente en rojo y naranja. Adicionalmente, se emite un pitido.	Obstrucción en la rueda de impulsión.	Comprobar las ruedas de impulsión.
La luz indicadora de funcionamiento destella en verde durante el funcionamiento. Adicionalmente, se emite un pitido.	Los cepillos laterales no se pueden mover libremente.	Comprobar los cepillos laterales.

Datos técnicos

Modelo:PC-BSR 3042
 Peso neto: aprox. 1,9 kg

Toma de corriente

Clase de protección: II
 Entrada: CA 100 - 240 V, 50 / 60 Hz, 0,4 A MAX
 Salida: CC 24 V, 600 mA
 Polaridad: ⊖ ⊕

Batería recargable: 12x 1,2 V, 1500 mAh Ni-MH
 Tiempo de funcionamiento: aprox. 2 horas
 Tiempo de carga: aprox. 6 horas

El derecho de realizar modificaciones técnicas y de diseño en el curso del desarrollo continuo del producto está reservado.

Este aparato se ha examinado según las normativas actuales y vigentes de la Comunidad Europea, como p. ej.

compatibilidad electromagnética y directiva de baja tensión y se ha construido según las más nuevas especificaciones en razón de la seguridad.

Eliminación

Eliminación de acumulador/batería



La unidad contiene una batería recargable. Las baterías/acumuladores usados (baterías recargables) no se corresponden con los residuos domésticos.

La batería debe retirarse antes de reciclar el producto.

1. Asegurar que el aparato ha sido apagado por medio del interruptor principal (O).
2. Retirar los dos tornillos de la cubierta del compartimento de batería.

3. Retirar el grupo de baterías recargable y desconectar el enchufe de conexión.

Puede obtener información del lugar de eliminación de baterías/acumuladores de su autoridad local o municipal.

Significado del símbolo “Cubo de basura”



Proteja nuestro medio ambiente, aparatos eléctricos no forman parte de la basura doméstica.

Haga uso de los centros de recogida previstos para la eliminación de aparatos eléctricos y entregue allí sus aparatos eléctricos que no vaya a utilizar más.

Ayudará en evitar las potenciales consecuencias, a causa de una errónea eliminación de desechos, para el medio ambiente y la salud humana.

Con ello, contribuirá a la recuperación, al reciclado y a otras formas de reutilización de los aparatos viejos eléctricos y electrónicos.

La información cómo se debe eliminar los aparatos, se obtiene en su ayuntamiento o su administración municipal.

Istruzioni per l'uso

Grazie per aver scelto il nostro prodotto. Vi auguriamo buon divertimento nell'uso dell'apparecchio.

Simboli per questo manuale di istruzioni per l'uso

Le indicazioni importanti per la propria sicurezza sono indicati appropriatamente. Osservare assolutamente queste indicazioni, per evitare incidenti e danni all'apparecchio:

AVVISO:

Previene i rischi della propria salute ed indica possibili rischi di ferite.

ATTENZIONE:

Indica possibili pericoli per l'apparecchio o altri oggetti.

NOTA:

Mette in risalto consigli ed informazioni.

Indice

Elementi di comando.....	3
Svuotamento il contenitore della polvere e pulizia del filtro.....	4
Note generali	34
Avvertenze speciali di sicurezza per questo apparecchio.....	34
Informazioni speciali di sicurezza riguardanti la batteria ricaricabile integrata	35
Disimballaggio dell'apparecchio	35
Elementi di comando/Nella fornitura.....	35
Note per l'uso	36
Prima dell'utilizzo dell'apparecchio	36
Messa in funzione.....	36
Inserimento delle batterie nel telecomando.....	36
Montaggio delle spazzole laterali.....	36
Ricarica batteria	37
Funzionamento	37
Accensione/ spegnimento dell'apparecchio	37
Tasti sul telecomando	37
Utilizzo dell'apparecchio	37
Arrestare il funzionamento	38

Manutenzione e pulizia.....	38
Svuotamento il contenitore della polvere e pulizia del filtro.....	38
Pulizia/ sostituzione delle spazzole laterali.....	39
Conservazione	39
Ricerca dei guasti	39
Dati tecnici	39
Smaltimento	39
Smaltimento della batteria/ accumulatore	39
Significato del simbolo "Eliminazione"	40

Note generali

Prima di mettere in funzione questo apparecchio, leggere molto attentamente le istruzioni per l'uso e conservarle con cura unitamente al certificato di garanzia, allo scontrino e, se possibile, alla scatola di cartone con la confezione interna. Se passate l'apparecchio a terzi, consegnate anche le istruzioni per l'uso.

- Utilizzare l'apparecchio esclusivamente per scopi privati e conformemente al tipo di applicazione previsto. Questo prodotto non è stato concepito ai fini di un impiego in ambito industriale.
- L'adattatore è adatto solo all'uso in ambienti asciutti.
- Verificare se la corrente in uscita, la tensione e la polarità dell'adattatore corrispondano alle informazioni sul dispositivo connesso!
- Non toccare l'adattatore con mani bagnate!
- Se necessario durante la pulizia scollegare il dispositivo dall'adattatore.
- Verificare che il cavo dell'adattatore non sia piegato, schiacciato, o a contatto con fonti di calore.
- Non usare un adattatore danneggiato.
- Non riparare da soli il dispositivo, ma contattare un tecnico qualificato.
- Controllare regolarmente che l'apparecchio e il cavo non presentino tracce di danneggiamento. In tal caso l'apparecchio non deve più essere utilizzato.
- Utilizzare esclusivamente accessori originali.
- Per sicurezza tenere l'imballaggio (sacchetto di plastica, scatola, polistirolo, ecc.) fuori dalla portata dei bambini.

AVVISO:

Non lasciar giocare i bambini piccoli con la pellicola.
Pericolo di soffocamento!

Avvertenze speciali di sicurezza per questo apparecchio

- L'apparecchio può essere utilizzato dai bambini da 8 anni in su e dalle persone con ridotte abilità fisiche, sensoriali o mentali o mancanza di esperienza e conoscenza sotto la diretta super-

visione o dietro istruzioni sull'uso sicuro dell'apparecchio e sui possibili pericoli derivanti dal suo utilizzo.

- I bambini non devono giocare con l'apparecchio.
- Pulizia e manutenzione non devono essere eseguiti da bambini senza supervisione.
- Il dispositivo è destinato all'uso con tensione extra bassa di sicurezza. Collegare solo ad un'alimentazione secondo le specifiche indicate sull'etichetta del modello.
- Se il cavo di connessione di questo dispositivo è danneggiato, deve essere sostituito con un cavo di connessione special disponibile dal produttore o servizio assistenza.
- Non usare adattatori diversi da quelli forniti.
- Non utilizzare l'apparecchio per aspirare ceneri ancora calde oppure oggetti affilati o acuminati!
- Non utilizzare l'apparecchio per aspirare sostanze liquide o umide!
- Non usare l'apparecchio in locali umidi!
- Non utilizzare mai l'aspirapolvere senza il contenitore della polvere e il filtro in posizione.

Informazioni speciali di sicurezza riguardanti la batteria ricaricabile integrata

- Non esporre la batteria ricaricabile integrata a forti impatti o a pressioni.
- Non lasciare cadere l'apparecchio.
- Non posizionare oggetti pesanti sopra all'apparecchio.
- Tenere l'apparecchio lontano dalla luce diretta del sole, dal calore e dalle fiamme libere.
- La batteria ricaricabile non deve essere smontata, gettata nel fuoco, immersa in liquidi o mandata in cortocircuito.
- Se la batteria ricaricabile presenta delle perdite, evitare che l'acido della batteria entri in contatto con la pelle, gli occhi e le mucose. In caso di contatto con l'acido della batteria, lavare immediatamente la zona interessata con abbondante acqua pulita e consultare immediatamente un medico.

Disimballaggio dell'apparecchio

1. Togliere il dispositivo dalla confezione.
2. Togliere tutto il materiale come pellicole di plastica, materiale di riempimento, fascette per cavi e cartone.
3. Controllare il contenuto per eventuali parti mancanti.
4. Nel caso in cui il contenuto dell'imballaggio sia incompleto o se i danni sono evidenti, non mettere in funzione l'apparecchio. Restituirlo immediatamente al rivenditore.

Elementi di comando / Nella fornitura

Lato superiore (Figura A)

- 1 Piastra di pressione per aprire il vano del contenitore della polvere
- 2 Vano del contenitore della polvere
- 3 Ricevitore a infrarossi per il telecomando
- 4 Tasto  (avvio/pausa) con spia luminosa di carica/alimentazione
- 5 Ammortizzatore
- 6 Presa di collegamento per l'alimentazione elettrica
- 7 Interruttore principale **I/O** (accensione/spengimento)

- 8 Uscita dell'aria
- 9 Alimentazione elettrica

Lato inferiore (Figura B)

- 10 Spazzola laterale (destra)
- 11 Rotella frontale
- 12 Sensore di rilevamento scale
- 13 Coperchio vano batteria
- 14 Spazzola laterale (sinistra)
- 15 Sensore di rilevamento scale
- 16 Rotella di trazione (sinistra)
- 17 Condotto di aspirazione dell'aria
- 18 Labbri in gomma
- 19 Rotella di trazione (destra)
- 20 Sensore di rilevamento scale

Telecomando (Figura C)

- 1 Tasto RESPOND
- 2 Tasto START / PAUSE
- 3 Tasto RANDOM
- 4 Tasto AUTO
- 5 Tasto FOCUS
- 6 Tasti direzionali ▲, ►, ▼, ◀

Immagini assenti

Inserito filtro con filtro a maglie e filtro HEPA

Note per l'uso

- Il dispositivo è utilizzato tramite la batteria ricaricabile. Sostituire la batteria con l'adattatore di potenza in dotazione. Non è possibile l'alimentazione di corrente diretta tramite l'adattatore di corrente.
- L'apparecchio aspira lo sporco attraverso la bocchetta. Per una pulizia più efficiente, l'apparecchio è dotato di un labbro in gomma.
- Non utilizzare l'apparecchio per aspirare i calcinacci di edifici.
- I filtri sporchi riducono la potenza di aspirazione dell'apparecchio, pertanto si consiglia di pulire il contenitore della polvere e i filtri dopo ogni utilizzo.
- Quando l'apparecchio colpisce una parete o altri ostacoli durante il funzionamento, cambia la direzione di marcia.
- L'apparecchio pulisce anche sotto i mobili se hanno un'altezza da terra di almeno 80 mm. Se l'apparecchio si blocca sotto un mobile, viene emesso un segnale acustico e l'aspirapolvere robot si spegne.
- Se l'apparecchio viene sollevato durante il funzionamento, emette un segnale acustico e la spia di alimentazione lampeggia in rosso. Successivamente l'apparecchio si spegne.
- A causa del suo design, la pulizia dei tappeti e l'utilizzo sui bordi è possibile solo in misura limitata. I tappeti a pelo corto con bordi bassi possono essere aspirati. Per i tappeti a pelo lungo, utilizzare un tradizionale aspirapolvere a 230 V.

- I sensori sul fondo dell'apparecchio rilevano gradini e altre pendenze, in questo modo viene prevenuta la caduta dell'apparecchio.

⚠ ATTENZIONE:

Prima di ogni utilizzo, assicurarsi che i sensori siano puliti, altrimenti l'apparecchio potrebbe rompersi.

A seconda delle condizioni del gradino (schema di colori, design, ecc.), può succedere che i sensori non riescano a rilevare subito il piano di appoggio. Specialmente in prossimità di una scala, non lasciare l'apparecchio incustodito.

Prima dell'utilizzo dell'apparecchio

- Liberare il pavimento da oggetti che potrebbero ostruire le spazzole laterali, impigliarsi nella bocchetta o impedire la pulizia dell'apparecchio.
- Rimuovere gli oggetti che potrebbero essere rovesciati (come vasi, piccole lampade, oggetti decorativi, ecc.).
- Assicurarsi che non sia possibile accedere a cavi, corde o frange, ad es. di tende, tovaglie o tappeti. Se necessario, piegare i bordi con le sue frange sotto il tappeto. In caso contrario, l'apparecchio potrebbe impigliarsi in quest'ultimi.

Messa in funzione

Inserimento delle batterie nel telecomando

(Le batterie non sono incluse nella confezione)

1. Aprire il coperchio del vano batterie sulla parte posteriore del telecomando.
2. Inserire 2 batterie del tipo R03 "AAA" 1,5V, rispettando la polarità (vedere i segni sulla parte inferiore del vano)!
3. Chiudere il coperchio del vano batterie.

⚠ AVVISO:

Non esporre le batterie a calore eccessivo come la luce diretta del sole, fiamme o condizioni simili. **Pericolo di esplosione!**

⚠ ATTENZIONE:

- Si può verificare una perdita e la fuoriuscita di acido dalle batterie. Rimuovere le batterie se il telecomando non viene utilizzato per un lungo periodo di tempo.
- Non mescolare batterie di tipi diversi né batterie nuove e vecchie.
- Non gettare le batterie insieme ai rifiuti domestici. Restituire le batterie usate a un punto di raccolta autorizzato oppure al rivenditore di fiducia.

Montaggio delle spazzole laterali

Fare riferimento alla figura B a pagina 3.

- Inserire la spazzola laterale (10) con la marcatura R nell'apparecchio con la scritta R sottostante. Deve essere udito lo scatto in posizione.

- Inserire la spazzola laterale (14) con la marcatura **L** nell'apparecchio con la scritta **L** sottostante. Deve essere udito lo scatto in posizione.

Ricarica batteria

Prima di poter utilizzare l'apparecchio, è necessario caricare la batteria ricaricabile integrata.

1. Inserire l'alimentatore in una presa antiurto correttamente installata.
2. Controllare che il dispositivo sia spento. (Interruttore principale in posizione **O**)
3. Collegare l'apparecchio con l'alimentatore a spina inserendo la spina nella presa (6).

La spia di controllo della carica sul tasto  indica il processo di carica:

Luce verde lampeggiante = la batteria ricaricabile è in carica.

Luce verde fissa = la batteria ricaricabile è completamente carica.

- Prima del primo utilizzo, caricare l'apparecchio per almeno 6 ore.
- Dopo un massimo di 6 ore o non appena la spia rimane permanentemente accesa, il processo di carica deve essere interrotto.

ATTENZIONE:

- Disporre il cavo dell'alimentatore in modo che nessuno possa inciamparvi sopra.
- **Non** caricare la batteria ricaricabile senza supervisione.
- Scollegare sempre la spina di alimentazione dalla presa di corrente al termine della carica.

NOTA:

- Quando la batteria ricaricabile è quasi scarica, viene emesso un segnale acustico. La spia luminosa di alimentazione sul tasto  lampeggia in rosso e l'apparecchio si spegne. La spia luminosa di alimentazione si spegne dopo circa 60 secondi.
- Anche quando l'apparecchio è spento, la batteria ricaricabile si scarica continuamente. Se l'apparecchio non è utilizzato per un lungo periodo, cambiare la batteria ricaricabile almeno una volta ogni 4-6 settimane.

Funzionamento

Accensione/spengimento dell'apparecchio

- L'apparecchio si accende quando l'interruttore principale **I/O** viene impostato in posizione **I**.
- Spegnerlo l'apparecchio impostando l'interruttore principale in posizione **O**.

Tasti sul telecomando

L'apparecchio viene azionato principalmente mediante i tasti del telecomando. I segnali del telecomando vengono trasmessi all'apparecchio mediante la luce a infrarossi. Per azionare l'apparecchio con il telecomando, esso deve essere perfettamente visibile. Puntare il telecomando verso il ricevitore a infrarossi.

• **RESPOND**

In standby o durante il funzionamento, l'apparecchio emette un segnale acustico.

• **START/PAUSE**

Accende o mette in standby l'apparecchio.

• **RANDOM**

L'apparecchio funziona in modalità "Casuale". In base alla stanza, l'apparecchio sceglie automaticamente il percorso di viaggio migliore.

• **AUTO**

L'apparecchio funziona in modalità "Sistemica". Procederà a zigzag tra due ostacoli, come mostrato nell'illustrazione adiacente.



• **FOCUS**

L'apparecchio funziona in modalità "Punto". Si muove, come mostrato nell'illustrazione adiacente, dal centro di un'area in circolo in continua progressione.



• **▲/▶/▼/◀**

L'apparecchio si sposta in avanti, a destra, indietro e a sinistra. Quando è in standby, questi tasti non hanno alcuna funzione.

Utilizzo dell'apparecchio

AVVISO:

- Prestare particolare attenzione alla sicurezza di neonati, bambini piccoli e anziani mentre l'apparecchio è in funzione. Assicurarsi che nessuno inciampi sull'apparecchio.
- Non toccare le rotelle e le spazzole laterali con le mani durante l'uso.

ATTENZIONE:

- **Non** lasciare l'apparecchio acceso incustodito, in modo da poter intervenire in caso di problemi mobilità dovuti a mobili/oggetti.
- Se qualcosa si incastra nella bocchetta e ostacola l'apparecchio durante il funzionamento, spegnerlo immediatamente e rimuovere l'ostacolo.

1. Prima di ogni utilizzo, assicurarsi che il contenitore della polvere e i filtri siano al loro posto, vuoti e puliti.
2. Posizionare l'apparecchio al centro del luogo da pulire.
3. Accendere l'apparecchio con l'interruttore principale. L'apparecchio a questo punto si trova in modalità standby.

4. Premere il tasto START/PAUSE. La spia di funzionamento diventa arancione. L'apparecchio inizia a pulire il pavimento in modalità RANDOM.
5. Se necessario, selezionare una modalità di pulizia differente (AUTO, RANDOM o FOCUS).

NOTA:

Se l'apparecchio incontra troppi ostacoli durante il funzionamento in modalità FOCUS o AUTO passerà automaticamente alla modalità RANDOM.

6. L'apparecchio pulisce il pavimento fino a quando la batteria è scarica o viene spento manualmente.

Arrestare il funzionamento

- Arrestare l'apparecchio premendo il tasto START/PAUSE.
- Portare l'interruttore principale in posizione **O** per spegnere l'apparecchio.
- Svuotare il contenitore della polvere e pulire i filtri e i sensori come descritto nella sezione "Manutenzione e pulizia".

Manutenzione e pulizia

AVVISO:

- Spegnere sempre l'apparecchio prima della manutenzione o della pulizia e scollegarlo dall'alimentazione elettrica!
- In nessun caso immergere l'apparecchio in acqua per la pulizia. Ne potrebbe conseguire un corto circuito o incendio.

ATTENZIONE:

- Non usare pagliette o altri oggetti abrasivi.
- Per la pulizia non usare detersivi forti o abrasivi.

NOTA:

Non tentare di lubrificare i rulli con lubrificanti o l'olio. La mancata osservanza di questa precauzione provocherebbe un aumento significativo dell'aderenza di polvere o sporcizia sulle rotelle.

- Pulire l'esterno con una pezza morbida e asciutta senza l'aggiunta d'alcuna sostanza.
- Utilizzare un panno morbido per pulire delicatamente i sensori (12/15/20).

ATTENZIONE:

Prima e dopo ogni utilizzo, controllare che i sensori siano puliti. In caso contrario, l'apparecchio potrebbe cadere da una scala.

- Prima e dopo ogni utilizzo, assicurarsi che la bocchetta e le aperture di ventilazione siano libere.
- Per un funzionamento ottimale dell'apparecchio, svuotare il contenitore della polvere e pulire i filtri dopo ogni utilizzo.

Svuotamento il contenitore della polvere e pulizia del filtro

ATTENZIONE:

Non lavare mai i filtri in nessun caso.

Fare riferimento alle immagini a pagina 4.

1. Premere la superficie corrispondente per aprire il vano del contenitore della polvere.
2. Piegarla la maniglia verso l'alto e rimuovere il contenitore della polvere dall'apparecchio.
3. Rimuovere il filtro HEPA dal contenitore della polvere. Intorno al filtro HEPA è presente anche un supporto in gomma. Pulire il filtro HEPA picchiettandolo per rimuovere la polvere.
Si consiglia di sostituire il filtro HEPA una volta all'anno.

ATTENZIONE:

Non utilizzare spazzole per pulire il filtro HEPA. L'utilizzo di una spazzola potrebbe danneggiare il materiale del filtro.

4. Piegarla verso l'alto il coperchio del contenitore della polvere. Quindi rimuovere il filtro a maglie dal contenitore della polvere.
5. Svuotare il contenitore della polvere mentre tenendolo sopra un bidone della spazzatura.
6. È possibile pulire il **contenitore della polvere** sotto l'acqua corrente. Per pulire il **filtro a maglie**, utilizzare un pennello morbido.

ATTENZIONE:

- Lasciare asciugare all'aria il contenitore della polvere. Tuttavia, evitare di esporlo alla luce diretta del sole.
- Reinserrire i filtri nel contenitore della polvere solo quando è completamente asciutto!

7. Reinscrivere i filtri nel contenitore della polvere. Assicurarsi che sia il **filtro HEPA** che il **filtro a maglie** vengano installati correttamente.

2. Durante il montaggio delle spazzole laterali, prestare attenzione alla marcatura destra (**R**) e sinistra (**L**). Queste marcature sono presenti sia sull'apparecchio che sulla spazzola laterale.

Pulizia/sostituzione delle spazzole laterali

Se le spazzole laterali sono sporche, è possibile pulirle con acqua pulita. **Non** utilizzare detergenti aggiuntivi.

Se le spazzole laterali sono usurate o difettose, sostituirle con altre nuove.

1. Le spazzole laterali possono essere facilmente rimosse tirandole verso l'alto.

Conservazione

- Pulire l'apparecchio come descritto e lasciarlo asciugare.
- Si consiglia di tenere il dispositivo nella confezione originale se l'apparecchio non sarà usato per lunghi periodi.
- Tenere sempre l'apparecchio fuori dalla portata dei bambini in un luogo asciutto e ben ventilato. La temperatura di conservazione deve essere compresa tra 0 e 40 °C.

Ricerca dei guasti

Problema	Possibile causa	Rimedio
Il dispositivo non funziona.	La batteria ricaricabile è scarica.	Ricaricare la batteria.
	La batteria ricaricabile è difettosa.	Contattare il centro assistenza o il vostro rivenditore.
Potenza di aspirazione debole.	La batteria è quasi scarica.	Ricaricare la batteria.
	Il contenitore della polvere è pieno.	Svuotare il contenitore della polvere.
	I filtri sono sporchi.	Pulire i filtri.
	La bocchetta è bloccata.	Pulire la bocchetta.
La batteria ricaricabile non mantiene la carica.	La batteria ricaricabile ha raggiunto la massima durata della sua vita.	Contattare il centro assistenza o il vostro rivenditore.
La spia luminosa lampeggia in arancione per circa 60 secondi e per un periodo di 10 secondi viene emesso un segnale acustico.		
Durante il funzionamento, la spia di funzionamento lampeggia alternativamente in verde e arancione.	Ammortizzatore difettoso.	Controllare se l'ammortizzatore è inceppato.
Durante il funzionamento, la spia di funzionamento lampeggia alternativamente in rosso e arancione. Inoltre viene emesso un segnale acustico.	La rotella di trazione è bloccata.	Controllare le rotelle di trazione.
La spia luminosa di funzionamento lampeggia in verde durante il funzionamento. Inoltre viene emesso un segnale acustico.	Le spazzole laterali non riescono a muoversi liberamente.	Controllare le spazzole laterali.

ITALIANO

Dati tecnici

Modello: PC-BSR 3042
 Peso netto: ca. 1,9 kg

Adattatore

Classe di protezione: II
 Ingresso: AC 100 - 240 V, 50 / 60 Hz, 0,4 A MAX
 Uscita: DC 24 V, 600 mA
 Polarità: ⊖ ⊕

Batteria ricaricabile: 12x 1,2 V, 1500 mAh Ni-MH
 Tempo di esercizio: ca. 2 ore
 Tempo di ricarica: ca. 6 ore

Si riserva il diritto di apportare modifiche tecniche e di design nel corso dello sviluppo del prodotto.

Questo apparecchio è stato controllato sulla base di tutte le direttive CE attuali in vigore in questo settore, quali per esempio la normativa in materia di compatibilità elettromagnetica e la direttiva in materia di bassa tensione, ed è stato costruito conformemente alle norme di sicurezza più moderne.

Smaltimento

Smaltimento della batteria / accumulatore



L'apparecchio è dotato di batteria ricaricabile. Non gettare batterie e accumulatori usati (batterie ricaricabili) insieme ai rifiuti domestici.

La batteria deve essere rimossa prima che il prodotto venga riciclato.

1. Accertarsi che l'apparecchio sia stato spento tramite l'interruttore principale (●).
2. Rimuovere le due viti sul coperchio del vano batteria.
3. Rimuovere il pacco batteria ricaricabile e scollegare il collegamento a spina.

Informazioni riguardo dove batterie e accumulatori possono essere smaltiti, possono essere ottenute presso le proprie autorità locali o municipali.

Significato del simbolo "Eliminazione"



Salvaguardare l'ambiente, gli elettrodomestici non vanno eliminati come rifiuti domestici.

Per l'eliminazione degli elettrodomestici, fare uso dei posti di raccolta previsti per questo tipo  e porre quegli elettrodomestici che non sono più in uso.

Si contribuisce così ad evitare un effetto potenziale sull'ambiente e sulla salute, dovuto magari ad una eliminazione sbagliata.

Questo significa un contributo personale alla riutilizzazione, al riciclaggio e altre forme di utilizzazione di elettrodomestici ed apparecchi elettronici usati.

Si possono trovare le corrispondenti informazioni sugli appositi luoghi di raccolta, nelle amministrazioni dei comuni.

Instruction Manual

Thank you for choosing our product. We hope you enjoy using the appliance.

Symbols in this Instruction Manual

Important information for your safety is specially marked. It is essential to comply with these instructions in order to avoid accidents and prevent damage to the appliance:



WARNING:

This warns you of dangers to your health and indicates possible injury risks.



CAUTION:

This refers to possible hazards to the appliance or other objects.



NOTE:

This highlights tips and information.

Contents

Overview of the Components.....	3
Emptying the Dust Container and Cleaning the Filter ...	4
General Notes.....	41
Special Safety Instructions for this Appliance.....	41
Special Safety Information	
Concerning the Integrated Rechargeable Battery	42
Unpacking the Appliance.....	42
Overview of the Components/Scope of Delivery	42
Notes for Use.....	43
Before Using the Appliance	43
Putting into Service	43
Inserting Batteries into the Remote Control.....	43
Mounting the Side Brushes.....	43
Charging the Battery	43
Operation	44
Switching the Appliance On/ Off	44
Buttons on the Remote Control	44
Using the Appliance	44
Stopping Operation	44
Maintenance and Cleaning	45
Emptying the Dust Container and Cleaning the Filter...	45
Cleaning/Replacing the Side Brushes	45

Storage	45
Troubleshooting.....	46
Technical Data.....	46
Disposal	46
Accumulator/Battery Disposal.....	46
Meaning of the "Dustbin" Symbol	46

General Notes

Read the operating instructions carefully before putting the appliance into operation and keep the instructions including the warranty, the receipt and, if possible, the box with the internal packing. If you give this appliance to other people, please also pass on the operating instructions.

- The appliance is designed exclusively for private use and for the envisaged purpose. This appliance is not fit for commercial use.
- The power adapter is only suitable for use in dry rooms.
- Check if the output current, voltage and the polarity of the power adapter match the information on the connected appliance!
- Do not touch the connected power adapter with wet hands!
- If necessary, disconnect the appliance from the power adapter.
- Ensure that the cable of the power adapter does not become kinked, jammed, driven over or come into contact with heat sources.
- Do not use a damaged power adapter.
- Do not repair the appliance yourself, but visit an authorized specialist.
- The appliance and the mains lead have to be checked regularly for signs of damage. If damage is found the appliance must not be used.
- Use only original spare parts.
- In order to ensure your children's safety, please keep all packaging (plastic bags, boxes, polystyrene etc.) out of their reach.



WARNING:

Do not allow small children to play with the foil. **There is a danger of suffocation!**

Special Safety Instructions for this Appliance

- This appliance can be used by children aged from 8 years and above and persons with reduced physical, sensory or mental capabilities or lack of experience and knowledge if they have been

given supervision or instruction concerning use of the appliance in a safe way and understand the hazards involved.

- Children shall not play with the appliance.
- Cleaning and user maintenance shall not be made by children without supervision.
- The appliance is intended for use with safety extra-low voltage. Connect only to a power supply according to the specifications on the rating label.
- If the connection cable of this appliance has been damaged, it must be replaced with a special connection cable available from the manufacturer or its customer service.
- Do not use any power adapter other than the one supplied.
- Do not suck up hot ashes or pointed or sharp objects!
- Do not suck up liquids!
- Do not use the appliance in damp rooms!
- Never vacuum-clean without the dust container and filter in place.

Special Safety Information Concerning the Integrated Rechargeable Battery

- Do not expose the integrated rechargeable battery to hard impacts or pressure.
- Do not drop the appliance.
- Do not place heavy objects on top of the appliance.
- Keep the appliance away from direct sunlight, heat and open flames.
- The rechargeable battery may not be taken apart, thrown into fire, immersed in liquids or short-circuited.
- If the rechargeable battery shows any leakage, prevent the battery acid of coming into contact with skin, eyes and mucous membranes. In case of contact with battery acid, immediately rinse the affected area with plenty of clear water and seek medical attention immediately.

Unpacking the Appliance

1. Remove the appliance from its packaging.
2. Remove all packaging material such as plastic films, filler material, cable ties and cardboard packaging.
3. Check the content for any missing parts.

4. In the event that the packaging content should be incomplete or if damages are noticeable, do not operate the appliance. Return it to the dealer immediately.

Overview of the Components / Scope of Delivery

Top Side (Figure A)

- 1 Pressure plate to open the dust container compartment
- 2 Dust container compartment
- 3 Infrared receiver for the remote control
- 4 Button  (start / pause) with charge / power indicator light
- 5 Shock absorber
- 6 Connection socket for power adapter
- 7 Main switch **I/O** (on / off)
- 8 Air outlet
- 9 Power adapter

Bottom Side (Figure B)

- 10 Side brush (right)
- 11 Front wheel
- 12 Stairway detection sensor
- 13 Battery compartment cover
- 14 Side brush (left)

- 15 Stairway detection sensor
- 16 Drive wheel (left)
- 17 Air intake duct
- 18 Rubber lips
- 19 Drive wheel (right)
- 20 Stairway detection sensor

Remote Control (Figure C)

- 1 RESPOND button
- 2 START / PAUSE button
- 3 RANDOM button
- 4 AUTO button
- 5 FOCUS button
- 6 Direction buttons ▲, ►, ▼, ◀

Not Illustrated

Filter insert with mesh filter and HEPA filter

Notes for Use

- The appliance is operated via charged battery. Charge the battery using the power adapter provided. Direct power supply via power adapter is not possible.
- The appliance sucks up loose dirt through the nozzle. For more efficient cleaning, the appliance is equipped with a rubber lip.
- Do not use the appliance to vacuum building rubble.
- Dirty filters reduce the suction power of the appliance, hence we recommend cleaning the dust container and filters after each use.
- When the appliance hits a wall or other obstacles during operation, it will change its driving direction.
- The appliance also cleans underneath furniture if they have a ground clearance of at least 80 mm. If the appliance gets stuck under a piece of furniture, a beep will sound and the robot vacuum cleaner switches itself off.
- If the appliance is lifted during operation, it will emit a beep and the power indicator light flashes red. The appliance will then switch off.
- Due to its design, the cleaning of carpets and the driving over edges is only possible to a limited extent. Short-pile carpets with low edges can be surmounted. For long-pile carpets, please use a conventional 230 V floor vacuum cleaner.
- The sensors at the bottom of the appliance detect steps and other dips, so that it can not drop down.

⚠ CAUTION:

Prior to each use, ensure the sensors are clean, or else the appliance may crash.

Depending on the condition of the step (colour scheme, design, etc.), it may happen that the sensors can still not detect the landing. Especially near a stairway, please do not leave the appliance unattended.

Before Using the Appliance

- Clear the floor of any objects lying around that could obstruct the side brushes, get caught in the nozzle or stop the appliance from cleaning.
- Remove any objects that could be knocked over (such as vases, small lamps, decorative items, etc.).
- Make sure that no cables, cords or fringes, e.g. of curtains, table cloths or carpets can be accessed. If necessary, fold the edges with its fringes under the carpet. The appliance may otherwise get entangled in it.

Putting into Service

Inserting Batteries into the Remote Control

(Batteries are not included in the scope of delivery)

1. Open the battery compartment cover on the back of the remote control.
2. Insert 2 batteries of type R03 "AAA" 1.5 V, observing the correct polarity (see markings on the bottom of the compartment!)
3. Close the battery compartment cover.

⚠ WARNING:

Do not expose batteries to excessive heat such as sunlight, fire or similar. There is a **risk of explosion!**

⚠ CAUTION:

- Batteries may leak and lose battery acid. Remove the batteries if the remote control is not being used for an extended period of time.
- Different battery types or new and used batteries must not be used together.
- Do not dispose of batteries along with domestic waste. Return used batteries to the relevant collection facilities or your retailer.

Mounting the Side Brushes

Please refer to figure B on page 3.

- Plug the side brush (10) with the imprint **R** into the appliance at the inscription **R** below. It must engage with a click sound.
- Plug the side brush (14) with the imprint **L** into the appliance at the inscription **L** below. It must engage with a click sound.

Charging the Battery

Before you can use the appliance, you must first charge the integrated rechargeable battery.

1. Plug the power adapter into a properly installed shock-proof socket.
2. Make sure the appliance is switched off. (Main switch in position **0**)
3. Connect the appliance with the plug-in power adapter by inserting the plug into the socket (6).

The charge control lamp on the  button indicates the charging process:

Flashes green = the rechargeable battery is charging.
Lights up green = the rechargeable battery is fully charged.

- Prior to first use, charge the appliance for at least 6 hours.
- After a maximum of 6 hours or as soon as the indicator light stays on permanently, the charging process needs to be stopped.

CAUTION:

- Route the cable of the power adapter in such a way that nobody can trip over it.
- Do **not** charge the rechargeable battery unsupervised.
- Always remove the mains plug from the power outlet after charging is complete.

NOTE:

- Once the rechargeable battery is almost empty, you will hear a beep. The power indicator light on the  button flashes red and the appliance switches off. The power indicator light goes out after around 60 seconds.
- Even when switched off, the rechargeable battery discharges continuously. If the appliance is out of use for a longer period of time, charge the rechargeable battery at least once every 4 to 6 weeks.

Operation

Switching the Appliance On/Off

- The appliance is switched on when the main switch  is set to position **I**.
- Switch off the appliance by setting the main switch to position **O**.

Buttons on the Remote Control

The appliance is mainly operated via the remote control buttons. The remote control signals are transmitted to the appliance via infrared light. To operate the appliance with the remote control, it must be within sight. Point the remote control at the infrared receiver.

- **RESPOND**
In standby or during operation, the appliance will emit a beeping sound.
- **START/PAUSE**
Switches the appliance on or into standby.
- **RANDOM**
The appliance is operating in "Random" mode. Based on the room, the appliance automatically opts for the best travel route.
- **AUTO**
The appliance is operating in "Systematic" mode. It will zigzag between two obstacles as shown in the adjacent illustration.



• FOCUS

The appliance is operating in "Spot" mode. It moves, as shown in the adjacent illustration, from the centre of an area in an ever-growing circle.



•

The appliance moves forward, to the right, backwards and to the left. While in standby, these buttons are without any function.

Using the Appliance

WARNING:

- Pay particular attention to the safety of babies, young children and the elderly while the appliance is in operation. Make sure that no one stumbles over the appliance.
- Do not touch the wheels and side brushes with your hands during operation.

CAUTION:

- Do **not** leave the appliance switched on unattended, so that you are able to intervene if it is handicapped by furniture/objects.
- If anything gets stuck in the nozzle and obstructs the appliance during operation, switch it off immediately and remove the obstacle.

1. Prior to each use, ensure that the dust container and filters are in place, empty and cleaned.
2. Place the appliance in the middle of the room to be cleaned.
3. Switch on the appliance with the main switch. The appliance is now in standby mode.
4. Press the START/PAUSE button. The operation indicator lights up orange. The appliance starts cleaning the floor in RANDOM mode.
5. If desired, select another cleaning mode (AUTO, RANDOM or FOCUS).

NOTE:

Should the appliance encounter too many obstacles while operating in FOCUS or AUTO mode it will automatically switch to RANDOM mode.

6. The appliance cleans the floor until the battery is empty or it is switched off manually.

Stopping Operation

- Stop the appliance by pressing the START/PAUSE button.
- Bring the main switch into position **O** to switch off the appliance.
- Empty the dust container and clean the filters and sensors as described under "Maintenance and Cleaning".

Maintenance and Cleaning

WARNING:

- Always switch off the appliance before servicing or cleaning and disconnect it from the power adapter!
- Under no circumstances should you immerse the appliance in water for cleaning purposes. Otherwise this might result in an electric shock or fire.

CAUTION:

- Do not use a wire brush or any abrasive items.
- Do not use any acidic or abrasive detergents.

NOTE:

Do not attempt to lubricate the rollers with lubricants or oil. Ignoring this would cause significantly more dust or dirt to adhere to the rollers.

- Clean the housing with a soft, dry cloth without additives.
- Use a soft cloth to gently clean the sensors (12/15/20).

CAUTION:

Prior to and after each use, check that the sensors are clean. Otherwise, the appliance may tumble down a staircase.

- Prior to and after each use, make sure that the nozzle and vents are clear.
- For optimum performance of the appliance, you should empty the dust container and clean the filters after each use.

Emptying the Dust Container and Cleaning the Filter

CAUTION:

Never wash the filters under any circumstances.

Please refer to the images on page 4.

1. Press the corresponding surface to open the dust container compartment.
2. Fold the handle upwards and remove the dust container from the appliance.
3. Pull the HEPA filter out of the dust container. There is still a rubber holder around the HEPA filter. Clean the HEPA filter by tapping the dust out of it.
We recommend replacing the HEPA filter once a year.

CAUTION:

Do **not** use a brush to clean the HEPA filter. Using a brush may damage the filter material.

4. Fold the cover of the dust container upwards. Then remove the mesh filter from the dust container.

5. Empty the dust container while holding it over a garbage can.
6. You can clean the **dust container** under running water. To clean the **mesh filter**, use a soft paintbrush.

CAUTION:

- Allow the dust container to air dry. Do not, however, expose it to direct sunlight.
- Only re-insert the filters into the dust container once it is completely dry!

7. Reinsert the filters into the dust container. Make sure that both the **HEPA filter** and the **mesh filter** are installed properly.

Cleaning/Replacing the Side Brushes

If the side brushes are dirty, you may clean them with clean water. Do not use any additional cleaning agents.

If the side brushes are worn or defective, replace them with new ones.

1. The side brushes can be easily removed by pulling them upwards.
2. When attaching the side brushes, pay attention to the right (R) and left (L) markings. You will find these markings on both the appliance and on the side brush.

Storage

- Clean the appliance as described and allow it to dry.
- We recommend that you keep the appliance in the original packaging if it will not be used for long periods.
- Always store the appliance out of the reach of children in a dry, well ventilated place. The storage temperature should be between 0 and 40 °C.

Troubleshooting

Problem	Possible cause	Remedy
The appliance does not function.	The rechargeable battery is empty.	Charge the battery.
	The rechargeable battery is defect.	Contact our service or your dealer.
Weak suction power.	The battery is nearly discharged.	Charge the battery.
	The dust container is full.	Empty the dust container.
	The filters are soiled.	Clean the filters.
	The nozzle is blocked.	Clean the nozzle.
The rechargeable battery does not keep the charge.	The rechargeable battery has reached the end of its life.	Contact our service or your dealer.
The indicator light flashes orange for about 60 seconds and over a period of 10 seconds a beep sounds.		
During operation, the operation indicator light alternately flashes green and orange.	Shock absorber faulty.	Check whether the shock absorber is jammed.
During operation, the operation indicator light alternately flashes red and orange. In addition, a beep is emitted.	Blockage on the drive wheel.	Check the drive wheels.
The operation indicator light flashes green during operation. In addition, a beep is emitted.	The side brushes can not move freely.	Check the side brushes.

Technical Data

Model:.....PC-BSR 3042
 Net weight:approx. 1.9 kg

Power adapter

Protection class:..... II
 Input:AC 100 -240 V, 50/60 Hz, 0.4 A MAX
 Output:.....DC 24 V, 600 mA
 Polarity: 

Rechargeable battery:.....12x 1.2V, 1500 mAh Ni-MH
 Operating time:.....approx. 2 hours
 Charging time:.....approx. 6 hours

The right to make technical and design modifications in the course of continuous product development remains reserved.

This appliance has been tested according to all relevant current CE guidelines, such as electromagnetic compatibility and low voltage directives, and has been constructed in accordance with the latest safety regulations.

Disposal

Accumulator / Battery Disposal



The appliance contains a rechargeable battery. Used batteries / accumulators (rechargeable batteries) do not belong in household waste.

The battery must be removed before the product is recycled.

1. Ensure the appliance has been switched off via the main switch (O).
2. Remove the two screws on the battery compartment cover.
3. Remove the rechargeable battery pack and disconnect the plug connection.

Information, where batteries / accumulators are to be disposed of can be obtained from your local or municipal authorities.

Meaning of the “Dustbin” Symbol



Protect our environment: do not dispose of electrical equipment in the domestic waste.

Please return any electrical equipment that you will no longer use to the collection points provided for their disposal.

This helps avoid the potential effects of incorrect disposal on the environment and human health.

This will contribute to the recycling and other forms of re-utilisation of electrical and electronic equipment.

Information concerning where the equipment can be disposed of can be obtained from your local authority.

Instrukcja obsługi

Dziękujemy za wybranie naszego produktu. Mamy nadzieję, że korzystanie z niego sprawi Państwu przyjemność.

Symbole użyte w tej instrukcji obsługi

Ważne informacje dotyczące bezpieczeństwa użytkownika są specjalnie wyróżnione. Koniecznie stosuj się do tych wskazówek, aby uniknąć wypadków i uszkodzenia urządzenia:

OSTRZEŻENIE:

Ostrzega przed zagrożeniami dla zdrowia i wskazuje na potencjalne ryzyka obrażeń.

UWAGA:

Wskazuje na potencjalne zagrożenia dla urządzenia lub innych przedmiotów.

WSKAZÓWKA:

Wyróżnia porady i informacje ważne dla użytkownika.

Spis treści

Przegląd elementów obsługi	3
Opróżnianie pojemnika na kurz i czyszczenie filtra	4
Ogólne uwagi	47
Specjalne wskazówki bezpieczeństwa dla urządzenia ..	47
Specjalne informacje bezpieczeństwa, dotyczące akumulatora zintegrowanego z urządzeniem.....	48
Rozpakowanie urządzenia	48
Przegląd elementów obsługi / Zakres dostawy.....	48
Wskazówki dotyczące użytkowania	49
Przed użyciem urządzenia.....	49
Uruchomienie	49
Wkładanie baterii do pilota.....	49
Montaż szczotek bocznych.....	50
Ładowanie akumulatora.....	50
Działanie.....	50
Włączanie / wyłączanie urządzenia.....	50
Przyciski na pilocie zdalnego sterowania	50
Korzystanie z urządzenia.....	50
Zatrzymanie działania urządzenia	51
Konserwacja i czyszczenie.....	51
Opróżnianie pojemnika na kurz i czyszczenie filtra.....	51
Czyszczenie / wymiana szczotek bocznych.....	52
Przechowywanie	52

Wykrywanie i usuwanie usterek.....	52
Dane techniczne.....	52
Warunki gwarancji	52
Usuwanie	53
Utylizacja akumulatora / baterii.....	53
Znaczenie symbolu „Pojemnik na śmieci”	53

Ogólne uwagi

Przed uruchomieniem urządzenia proszę bardzo dokładnie przeczytać instrukcję obsługi. Proszę zachować ją wraz z kartą gwarancyjną, paragonem i w miarę możliwości również kartonem z opakowaniem wewnętrznym. Przekazując urządzenie innej osobie, oddaj jej także instrukcję obsługi.

- Proszę wykorzystywać urządzenie jedynie dla prywatnego celu, jaki został przewidziany dla urządzenia. Urządzenie to nie zostało przewidziane do użytku w ramach działalności gospodarczej.
- Adapter sieciowy jest odpowiedni do użytkowania tylko w suchych pomieszczeniach.
- Sprawdzić, czy natężenie prądu na wyjściu, napięcie oraz bieguny adaptera sieciowego pasują do informacji na podłączonym urządzeniu!
- Nie dotykać podłączonego zasilacza sieciowego mokrymi rękami!
- W razie konieczności wyczyszczenia odłączyć urządzenie od zasilacza sieciowego.
- Sprawdzić, czy kabel zasilacza sieciowego nie jest skręcony, zablokowany, naciśnięty ani nie styka się ze źródłami gorąca.
- Nie używać uszkodzonego zasilacza sieciowego.
- Nie naprawiać urządzenia samodzielnie, ale skonsultować się z uprawnionym i wyspecjalizowanym fachowcem.
- Należy regularnie sprawdzać, czy urządzenie i kabel sieciowy nie są uszkodzone. W razie uszkodzenia należy przestać korzystać z urządzenia.
- Proszę stosować tylko oryginalne akcesoria.
- Dla bezpieczeństwa dzieci proszę nie zostawiać swobodnie dostępnych części opakowania (torby plastikowe, kartony, styropian itp.).

OSTRZEŻENIE:

Nie pozwalaj dzieciom bawić się folią. **Niebezpieczeństwo uduszenia!**

Specjalne wskazówki bezpieczeństwa dla urządzenia

- Urządzenie to może być używane przez dzieci w wieku lat 8 lub starsze, osoby z obniżoną sprawnością fizyczną, zmysłową lub umysłową, osoby z brakiem doświadczenia i wiedzy, jeśli są one

nadzorowane lub gdy je poinstruowano jak korzystać z tego urządzenia w bezpieczny sposób, i gdy zdają sobie sprawę z istniejących niebezpieczeństw.

- Dzieci nie powinny bawić się tym urządzeniem.
- Czyszczenie i konserwacja nie powinny być wykonywane przez dzieci bez nadzoru.
- Urządzenie to jest przeznaczone do użytku przy bezpiecznym bardzo niskim napięciu. Należy je podłączać wyłącznie do źródeł zasilania zgodnych ze specyfikacjami na tabliczce znamionowej.
- Jeśli kabel połączeniowy urządzenia zostanie uszkodzony, musi zostać wymieniony na specjalny kabel połączeniowy, który można uzyskać od producenta lub w dziale obsługi klienta.
- Nie korzystać z innego niż dostarczony zasilacza sieciowego.
- Proszę nie wciągać odkurzaczem gorącego popiołu, przedmiotów ostrych i ostro zakończonych!
- Proszę nie wciągać odkurzaczem cieczy lub wilgoci!
- Nie używaj urządzenia w pomieszczeniach wilgotnych!
- Nigdy nie odkurzaj bez pojemnika na kurz i filtra.

Specjalne informacje bezpieczeństwa, dotyczące akumulatora zintegrowanego z urządzeniem

- Nie należy narażać akumulatora na silne uderzenia lub nacisk.
- Nie można upuszczać urządzenia.
- Nie należy umieszczać ciężkich przedmiotów na urządzeniu.
- Trzymaj urządzenie z dala od bezpośredniego działania światła słonecznego, ciepła i otwartego ognia.
- Akumulatora nie wolno rozkładać na części, wrzucać do ognia, zanurzać w płynach ani zwierać.
- Jeśli akumulator ma wyciek, należy zapobiec kontaktowi kwasu wyciekającego z akumulatora, ze skórą, oczami i błonami śluzowymi. W przypadku kontaktu z kwasem akumulatorowym należy natychmiast przepłukać skażone miejsce dużą ilością czystej wody i natychmiast skontaktować się z lekarzem.

Rozpakowanie urządzenia

1. Wyjmij urządzenie z opakowania.
2. Usuń wszystkie materiały opakowaniowe takie, jak folie z tworzyw sztucznych, materiał wypełniający, opaski zaciskowe i opakowania kartonowe.
3. Sprawdź zawartość pod kątem brakujących części.
4. W razie, gdy zawartość opakowania jest niepełna lub jest zauważalnie uszkodzona nie wolno korzystać z urządzenia. Należy zwrócić je bezzwłocznie do sprzedawcy.

Przegląd elementów obsługi/ Zakres dostawy

Górna strona (Rysunek A)

- 1 Płytką z dociskiem do otwierania komory pojemnika na kurz
- 2 Komora pojemnika na kurz
- 3 Odbiornik podczerwieni dla pilota zdalnego sterowania
- 4 Przycisk  (start/pauza) ze wskaźnikiem ładowania/zasilania

- 5 Amortyzator
- 6 Gniazdo przyłączeniowe dla zasilania
- 7 Wyłącznik główny I/O (wł. / wyl.)
- 8 Wylot powietrza
- 9 Zasilanie

Dolna strona (Rysunek B)

- 10 Szczotka boczna (po prawej)
- 11 Przednie koło
- 12 Czujnik wykrywania schodów
- 13 Pokrywa komory akumulatora
- 14 Szczotka boczna (po lewej)
- 15 Czujnik wykrywania schodów
- 16 Koło napędowe (po lewej)
- 17 Kanał wlotu powietrza
- 18 Gumowy ustnik
- 19 Koło napędowe (po prawej)
- 20 Czujnik wykrywania schodów

Pilot zdalnego sterowania (Rysunek C)

- 1 Przycisk RESPOND
- 2 Przycisk START / PAUSE
- 3 Przycisk RANDOM
- 4 Przycisk AUTO
- 5 Przycisk FOCUS
- 6 Przyciski kierunkowe ▲, ►, ▼, ◀

Brak obrazka

Wkład filtrujący z filtrem siatkowym i filtrem HEPA

Wskazówki dotyczące użytkowania

- Urządzenie jest zasilane z nalożonej baterii. Doładować baterię, wykorzystując do tego celu zasilacz będący w zestawie urządzenia. Bezpośrednie zasilanie z zasilacza sieciowego nie jest możliwe.
- Urządzenie zasysa luźne zanieczyszczenia przez dyszę. W celu bardziej efektywnego czyszczenia urządzenie jest wyposażone w gumowy ustnik.
- Nie używaj urządzenia do odkurzania gruzu budowlanego.
- Brudne filtry zmniejszają moc ssania urządzenia, dlatego zalecamy czyszczenie pojemnika na kurz i filtrów po każdym użyciu.
- Gdy urządzenie uderzy w ścianę lub inne przeszkody podczas pracy, zmieni swój kierunek jazdy.
- Urządzenie czyści również powierzchnię pod meblami, jeśli mają prześwit co najmniej 80 mm. Jeśli urządzenie utknie pod meblem, rozlegnie się sygnał dźwiękowy, a robot-odkurzacz wyłączy się samoczynnie.
- Jeśli urządzenie zostanie podniesione podczas pracy, wyemituje sygnał dźwiękowy, a wskaźnik zasilania zacznie migać na czerwono. Następnie urządzenie wyłączy się.
- Dzięki swojej konstrukcji, czyszczenie dywanów i przejeżdżanie przez krawężnie jest możliwe tylko w ograniczonym zakresie. Można odkurzać dywany o krótkim

włosiu z niskimi brzegami. W przypadku dywanów o długim włosiu, należy użyć konwencjonalnego odkurzacza podłogowego 230 V.

- Czujniki znajdujące się w dolnej części urządzenia wykrywają stopnie schodów i inne uskoki lub spadki, dzięki czemu nie mogą spaść.

UWAGA:

Przed każdym użyciem upewnij się, że czujniki są czyste, w przeciwnym razie urządzenie może ulec awarii.

W zależności od warunków poruszania się (schemat kolorów, projekcja terenu itp.) może się zdarzyć, że czujniki jednak nie będą mogły wykryć niebezpieczeństwa upadku. Zwłaszcza w pobliżu schodów nie należy pozostawiać urządzenia bez nadzoru.

Przed użyciem urządzenia

- Oczyszczyć podłogę z wszelkich przedmiotów, leżących wokół, które mogłyby zablokować boczne szczotki, zablokować dyszę lub zatrzymać urządzenie.
- Usuń wszelkie przedmioty, które mogłyby zostać przewrócone (takie jak wazon, małe lampy, przedmioty dekoracyjne itp.).
- Upewnij się, że na podłodze nie ma kabli, przewodów elektrycznych lub frędzli, np. z zasłon, obrusów lub dywanów, które mogłyby być stanowić przeszkody. W razie potrzeby, podwini pod dywan jego krawędzie z frędzlami. W przeciwnym razie urządzenie może się w nie zaplątać.

Uruchomienie

Wkładanie baterii do pilota

(Baterie nie wchodzą w zakres dostawy)

1. Otworzyć pokrywkę przedziału baterii w tylnej części pilota.
2. Włożyć 2 baterie typu R03 „AAA” 1,5V, z uwzględnieniem prawidłowego ułożenia biegunów (patrz oznaczenia na dolnej części przedziału!)
3. Zamknąć pokrywkę przedziału baterii.

OSTRZEŻENIE:

Nie wystawiać baterii na działanie nadmiernego gorąca typu słońce, ogień lub tym podobne. Pojawia się **ryzyko wybuchu!**

UWAGA:

- Baterie mogą wyciekać i tracić kwas. Wymij baterie do ładowania (akumulatorki), jeśli pilot nie będzie używany przez dłuższy okres czasu.
- Nie mieszać baterii różnego rodzaju ani nowych baterii ze starymi.
- Nie wyrzucać baterii wraz z odpadami gospodarstwa domowego. Zwrócić zużyte baterie do odpowiedniego punktu zbiórki lub do sprzedawcy.

Montaż szczotek bocznych

Patrz - Rysunek B na stronie 3.

- Podłącz do urządzenia szczotkę boczną (10) z nadrukiem **R** poniżej miejsca z napisem **R**. Musi ona zaskoczyć z wyraźnym dźwiękiem kliknięcia.
- Podłącz do urządzenia szczotkę boczną (14) z nadrukiem **L** poniżej miejsca z napisem **L**. Musi ona zaskoczyć z wyraźnym dźwiękiem kliknięcia.

Ładowanie akumulatora

Zanim zaczniesz korzystać z urządzenia, musisz najpierw naładować akumulator zintegrowany z urządzeniem.

1. Podłącz zasilacz do prawidłowo zainstalowanego gniazda odpornego na wstrząsy.
2. Upewnij się, że urządzenie jest wyłączone. (Główny przełącznik w pozycji **O**)
3. Podłącz urządzenie do zasilacza, wkładając wtyczkę do gniazda (6).

Kontrolka ładowania na przycisku  wskazuje proces ładowania:

Miga na zielono = akumulator jest ładowany.

Świeci na zielono = akumulator jest w pełni naładowany.

- Przed pierwszym użyciem naładuj urządzenie przez co najmniej 6 godzin.
- Po maksymalnie 6 godzinach, lub gdy wskaźnik zapali się na stałe, proces ładowania musi zostać zatrzymany.

UWAGA:

- Poprowadź kabel zasilacza w taki sposób, aby nikt nie mógł się o niego potknąć.
- **Nie** należy ładować akumulatora wielokrotnego ładowania bez nadzoru.
- Po zakończeniu ładowania należy wyjąć wtyczkę z gniazda zasilającego.

WSKAZÓWKA:

- Gdy akumulator będzie prawie rozładowany, usłyszysz sygnał dźwiękowy (beep). Kontrolka zasilania na przycisku  miga na czerwono, a urządzenie wyłącza się. Kontrolka zasilania gaśnie po około 60 sekundach.
- Nawet wyłączony akumulator wielokrotnego ładowania wciąż się rozładowuje. W przypadku przewidywanego dłuższego okresu nieużytkowania urządzenia, akumulator urządzenia należy doładowywać przynajmniej raz na 4 do 6 tygodni.

Działanie

Włączanie / wyłączenie urządzenia

- Urządzenie włącza się, gdy główny przełącznik **I/O** jest ustawiony w pozycji **I**.
- Wyłącz urządzenie, ustawiając wyłącznik główny w pozycji **O**.

Przyciski na pilocie zdalnego sterowania

Urządzenie obsługuje się głównie za pomocą przycisków pilota. Sygnały zdalnego sterowania są przesyłane do urządzenia za pomocą światła podczerwonego. Aby obsługiwać urządzenie za pomocą pilota, musisz znajdować się w zasięgu wzroku. Skieruj pilota na odbiornik podczerwieni.

• RESPOND

W trybie gotowości lub podczas pracy urządzenie wyemituje sygnał dźwiękowy.

• START/PAUSE

Włącza lub przełącza urządzenie w tryb czuwania lub gotowości (przerwy w pracy) - standby.

• RANDOM

Urządzenie działa w trybie losowym - „Random”. W zależności od pokoju urządzenie automatycznie wybiera najlepszą trasę przebiegu odkurzania / czyszczenia.

• AUTO

Urządzenie działa w trybie automatycznym - „Systematycznym”. Zygakuje między dwiema przeszkodami, jak pokazano na sąsiedniej ilustracji.



• FOCUS

Urządzenie działa w miejscu w trybie - „Spot”. Porusza się spiralnie, jak pokazano na sąsiedniej ilustracji, ze środka obszaru w stale rosnącym promieniu okręgu.



• ▲ / ► / ▼ / ◀

Urządzenie porusza się do przodu, w prawo, do tyłu i w lewo. W trybie gotowości przyciski te nie mają żadnej funkcji.

Korzystanie z urządzenia

OSTRZEŻENIE:

- Zwróć szczególną uwagę na bezpieczeństwo niemowląt, małych dzieci i osób starszych podczas pracy urządzenia. Upewnij się, że nikt nie potknie się o urządzenie.
- Podczas pracy urządzenia nie dotykaj kół ani szczotek bocznych.

UWAGA:

- **Nie** zostawiaj włączonego urządzenia bez nadzoru, tak aby móc interweniować, jeśli jego działanie jest utrudnione przez meble / przedmioty.
- Jeśli cokolwiek utknie w dyszy i zablokuje urządzenie podczas pracy, natychmiast je wyłącz i usuń przeszkodę.

1. Przed każdym użyciem upewnij się, że pojemnik na kurz i filtry są na swoim miejscu, puste i oczyszczone.
2. Umieść urządzenie na środku czyszczonego pomieszczenia.
3. Włącz urządzenie za pomocą głównego wyłącznika. Urządzenie jest teraz w trybie gotowości - standby.

- Naciśnij przycisk START/PAUSE. Wskaźnik pracy zaświeci się na pomarańczowo. Urządzenie rozpoczyna czyszczenie podłogi w trybie losowym - RANDOM.
- W razie potrzeby wybierz inny tryb czyszczenia (AUTO, RANDOM lub FOCUS).

i WSKAZÓWKA:

Jeśli urządzenie napotka zbyt wiele przeszkód podczas pracy w trybie FOCUS lub AUTO, automatycznie przełączy się w tryb RANDOM.

- Urządzenie czyści podłogę, dopóki akumulator nie rozładuje się lub nie zostanie ręcznie wyłączony.

Zatrzymanie działania urządzenia

- Zatrzymaj urządzenie, naciskając przycisk START/PAUSE.
- Ustaw wyłącznik główny w pozycji **O**, aby wyłączyć urządzenie.
- Opróżnij pojemnik na kurz i wyczyść filtry i czujniki zgodnie z opisem w rozdziale „Konserwacja i czyszczenie”.

Konserwacja i czyszczenie

⚠ OSTRZEŻENIE:

- Zawsze wyłączaj urządzenie przed serwisowaniem lub czyszczeniem i odłącz je od źródła zasilania!
- Urządzenia parze nie wolno do czyszczenia zanurzać w wodzie. Może to doprowadzić do porażenia elektrycznego lub pożaru.

⚠ UWAGA:

- Nie używaj szczotki drucianej ani innych podobnych przedmiotów.
- Nie używaj ostrych lub ściernych środków czyszczących.

i WSKAZÓWKA:

Nie próbuj smarować rolek smarem lub olejem. Zignorowanie tego spowodowałoby znacznie większe przywieranie kurzu lub brudu do rolek.

- Obudowę należy czyścić miękką i suchą ściereczką bez dodatku żadnych środków czyszczących!
- Za pomocą miękkiej szmatki delikatnie wyczyść czujniki (12/15/20).

⚠ UWAGA:

Przed i po każdym użyciu sprawdź, czy czujniki są czyste. W przeciwnym razie, urządzenie może przewrócić się na i upaść na schodach.

- Przed i po każdym użyciu upewnij się, że dysza i otwory wentylacyjne są czyste.
- Aby uzyskać optymalną wydajność urządzenia, należy opróżnić pojemnik na kurz i wyczyścić filtry po każdym użyciu.

Opróżnianie pojemnika na kurz i czyszczenie filtra

⚠ UWAGA:

Pod żadnym pozorem, nigdy nie myj filtrów.

Proszę zapoznać się z obrazami na stronie 4.

- Naciśnij odpowiednią kłapkę, aby otworzyć komorę pojemnika na kurz.
- Składając uchwyt w kierunku ku górze, wyjmij pojemnik na kurz z urządzenia.
- Wyciągnij filtr HEPA z pojemnika na kurz. Wokół filtra HEPA jest zawsze gumowy uchwyt. Oczyszcz filtr HEPA z kurzu, stukając w niego. Zalecamy wymianę filtra HEPA raz w roku.

⚠ UWAGA:

Nie używaj szczotki do czyszczenia filtra HEPA. Używanie pędzla może uszkodzić materiał filtra.

- Złóż pokrywę pojemnika na kurz w kierunku do góry. Następnie wyjmij filtr siatkowy z pojemnika na kurz.
- Opróżnij pojemnik na kurz, trzymając go nad pojemnikiem na śmieci.
- Możesz wyczyścić **pojemnik na kurz** pod bieżącą wodą. Aby wyczyścić **filtr siatkowy**, użyj miękkiego pędzla.

⚠ UWAGA:

- Pozostaw pojemnik na kurz do wyschnięcia na powietrzu. Nie wystawiaj go jednak na bezpośrednie działanie promieni słonecznych.
- Wkładaj ponownie filtry do pojemnika na kurz dopiero po jego całkowitym wyschnięciu!

- Włóż filtry z powrotem do pojemnika na kurz. Upewnij się, że **filtr HEPA** i **filtr siatkowy** są prawidłowo zainstalowane.

Czyszczenie / wymiana szczotek bocznych

Jeśli szczotki boczne są brudne, można je wyczyścić czystą wodą. **Nie** używaj żadnych dodatkowych środków czyszczących.

Jeśli szczotki boczne są zużyte lub uszkodzone, wymień je na nowe.

1. Szczotki boczne można łatwo usunąć, ciągnąc je do góry.
2. Podczas mocowania szczotek bocznych należy zwrócić uwagę na oznaczeniach po prawej (R) i lewej (L). Znaki te znajdziesz zarówno na urządzeniu, jak i na szczotce bocznej.

Przechowywanie

- Oczyszczyć urządzenie zgodnie z opisem i poczekać, aż wyschnie.
- Zalecamy przechowywanie urządzenia w oryginalnym opakowaniu, jeśli nie jest używane przez dłuższe okresy czasu.
- Zawsze trzymać urządzenie poza zasięgiem dzieci, w suchym i dobrze wentylowanym miejscu. Temperatura przechowywania powinna wynosić od 0 do 40 °C.

Wykrywanie i usuwanie usterek

Problem	Możliwa przyczyna	Sposób naprawy
Urządzenie nie działa.	Bateria wielokrotnego ładowania jest wyczerpana.	Naładuj akumulator.
	Uszkodzony akumulator wielokrotnego ładowania.	Skontaktować się z punktem serwisowym lub sprzedawcą.
Słaba moc ssania.	Akumulator jest niemal rozładowany.	Naładuj akumulator.
	Pojemnik na pył jest zapełniony.	Opróżnić pojemnik na pył.
	Filtry są zabrudzone.	Oczyść filtry.
	Dysza jest zablokowana.	Oczyść dyszę.
Akumulator wielokrotnego ładowania nie trzyma ładunku.	Akumulator wielokrotnego ładowania wyczerpał swoją żywotność.	Skontaktować się z punktem serwisowym lub sprzedawcą.
Kontrolka miga na pomarańczowo przez około 60 sekund i przez 10 sekund rozlega się sygnał dźwiękowy.		
Podczas pracy, wskaźnik pracy miga na przemian na zielono i pomarańczowo.	Uszkodzony amortyzator.	Sprawdź, czy amortyzator jest zablokowany.
Podczas pracy wskaźnik pracy miga na przemian na czerwono i pomarańczowo. Ponadto emitowany jest sygnał dźwiękowy.	Zablokowanie koła napędowego.	Sprawdź koła napędowe.
Kontrolka pracy miga na zielono podczas pracy. Ponadto emitowany jest sygnał dźwiękowy.	Szczotki boczne nie mogą się swobodnie poruszać.	Sprawdź szczotki boczne.

Dane techniczne

Model:.....PC-BSR 3042

Waga netto:.....ok. 1,9 kg

Zasilacz sieciowy

Klasa ochrony: II

Wejście:.....AC 100 -240 V, 50/60 Hz, 0,4 A MAX

Wyjście:.....DC 24 V, 600 mA

Bieguny:.....⊖ ⊕

Akumulator:.....12x 1,2V, 1500 mAh Ni-MH

Czas pracy:.....ok. 2 godzin

Czas ładowania:.....ok. 6 godzin

Zastrzegamy sobie prawo wprowadzania zmian technicznych i projektowych w trakcie ciągłego rozwoju produktu.

52

Niniejsze urządzenie odpowiada wymaganiom normy bezpieczeństwa użytkownika oraz spełnia wymagania dyrektywy niskonapięciowej i kompatybilności elektromagnetycznej.

Warunki gwarancji

Przynajmniej 24 miesiące gwarancji na produkt licząc od daty zakupu.

W tym okresie będziemy bezpłatnie usuwać w terminie 14 dni od daty dostarczenia wadliwego sprzętu z kartą gwarancyjną do miejsca zakupu wszystkie uszkodzenia powstałe w tym urządzeniu na skutek wady materiałów lub wadliwego wykonania, naprawiając oraz wymieniając

wadliwe części lub (jeśli uznamy za stosowne) wymieniając całe urządzenie na nowe.

Sprzęt do naprawy powinien być dostarczony w komplecie wraz z dowodem zakupu oraz z ważną kartą gwarancyjną do sprzedawcy w miarę możliwości w oryginalnym opakowaniu lub innym odpowiednim dla zabezpieczenia przed uszkodzeniem. W razie braku kompletnego opakowania fabrycznego, ryzyko uszkodzenia sprzętu podczas transportu do i z miejsca zakupu ponosi reklamujący.

Naprawa gwarancyjna nie dotyczy czynności przewidzianych w instrukcji obsługi, do wykonania których zobowiązany jest użytkownik we własnym zakresie i na własny koszt.

Gwarancja nie obejmuje:

- mechanicznych, termicznych, chemicznych uszkodzeń sprzętu i wywołanych nimi wad,
- uszkodzeń powstałych w wyniku działania sił zewnętrznych takich jak wylądowania atmosferyczne, zmiana napięcia zasilania i innych zdarzeń losowych,
- nieprawidłowego ustawienia wartości napięcia elektrycznego, zasilanie z nieodpowiedniego gniazda zasilania,
- sznurów połączeniowych, sieciowych, żarówek, baterii, akumulatorów,
- uszkodzeń wyrobu powstałych w wyniku niewłaściwego lub niezgodnego z instrukcją jego użytkowania, przechowywania, konserwacji, samowolnego zrywania plomb oraz wszelkich przeróbek i zmian konstrukcyjnych dokonanych przez użytkownika lub osoby niepowołane,
- roszczeń z tytułu parametrów technicznych wyrobu, o ile są one zgodne z podanymi przez producenta,
- prawidłowego zużycia i uszkodzeń, które mają nieistotny wpływ na wartość lub działanie tego urządzenia.

Karta gwarancyjna bez pieczętki sklepu, daty sprzedaży, nie wypełniona, źle wypełniona, ze śladami poprawek, nieczytelna wskutek zniszczenia, bez możliwości ustalenia miejsca sprzedaży oraz dołączonego dowodu zakupu jest nieważna.

Korzystanie z usług gwarancyjnych nie jest możliwe po upływie daty ważności gwarancji. Gwarancja na części lub całe urządzenie, które są wymieniane kończy się, wraz z końcem gwarancji na to urządzenie.

Wszystkie inne roszczenia, wliczając w to odszkodowania są wykluczone chyba, że prawo przewiduje inaczej. Roszczenia wykraczające poza tą umowę nie są uwzględniane przez tą gwarancję.

Gwarancja na sprzedany towar konsumpcyjny nie wyłącza, nie ogranicza ani nie zawieszają uprawnień kupującego wynikających z niezgodności towaru z umową.

Gwarancja oraz zawarte w niej warunki obowiązują na terenie Rzeczypospolitej Polskiej.

Dystrybutor:
CTC Clatronic Sp. z o.o
Ul. Brzeska 1
45-960 Opole

Usuwanie

Utylizacja akumulatora / baterii



Urządzenie posiada akumulator. Zużytych baterii / akumulatorów nie należy wyrzucać do zwykłych odpadów domowych.

Akumulator należy wyjąć, zanim produkt zostanie poddany recyklingowi.

1. Upewnij się, że urządzenie zostało wyłączone za pomocą głównego wyłącznika (O).
2. Odkręć dwie śruby na pokrywie komory akumulatora.
3. Wyjmij akumulator i odłącz złącze wtykowe.

Informacje na temat utylizacji baterii / akumulatorów można uzyskać od władz lokalnych lub miejskich.

Znaczenie symbolu „Pojemnik na śmieci”



Proszę oszczędzać nasze środowisko, sprzęt elektryczny nie należy do śmieci domowych.

Proszę korzystać z punktów zbiorczych, przewidzianych do zdawania sprzętu elektrycznego, i tam proszę oddawać sprzęt elektryczny, którego już nie będą Państwo używać.

Tym sposobem pomagają Państwo unikać potencjalnych następstw niewłaściwego usuwania odpadów, mających wpływ na środowisko i zdrowie ludzi.

Tą drogą przyczyniają się Państwo do ponownego użycia, do recyklingu i do innych form wykorzystania starego sprzętu elektrycznego i elektronicznego.

Informacje, gdzie można zdać sprzęt, otrzymają Państwo w swoich urzędach komunalnych lub w administracji gminy.

Használati utasítás

Köszönjük, hogy a termékünket választotta. Reméljük, élvezni fogja a készülék használatát.

A használati útmutatóban található szimbólumok

Az Ön biztonságára vonatkozó utasítások kifejezetten meg vannak különböztetve. Kérjük, mindenképpen ügyeljen ezekre annak érdekében, hogy elkerülje a baleseteket és a készülék károsodását:

FIGYELMEZTETÉS:

Egészségét károsító veszélyforrásokra figyelmeztet és rámutat a lehetséges sérülési lehetőségekre.

VIGYÁZAT:

Lehetséges veszélyre utal, mely a készülékben vagy más tárgyokban kárt tehet.

MEGJEGYZÉS:

Tippeket és információkat emel ki.

Tartalom

A kezelőelemek áttekintése	3
A portartály üritése és a szűrő cseréje.....	4
Általános megjegyzések	54
A készülékre vonatkozó speciális biztonsági szabályok.....	54
Speciális biztonsági tájékoztatás	
a beépített újratölthető telepről.....	55
A készülék kicsomagolása	55
A kezelőelemek áttekintése / A csomag tartalma	55
Megjegyzések használatra.....	56
A készülék használata előtt.....	56
Üzembe helyezés	56
Telepek behelyezése a távirányítóba	56
Az oldalkéfék felszerelése	56
A telep töltése.....	56
Használat	57
A készülék be/ki kapcsolása	57
A távirányító gombjai.....	57
A készülék használata	57
Használat befejezése.....	57
Karbantartás és tisztogatás.....	58
A portartály üritése és a szűrő cseréje	58
Az oldalkéfék tisztítása / cseréje.....	58

Tárolás	58
Hibaelhárítás.....	59
Műszaki adatok	59
Selejtezés.....	59
Az akkumulátor / elemek ártalmatlanítása	59
A „kuka” piktogram jelentése.....	59

Általános megjegyzések

A készülék használatba vétele előtt gondosan olvassa végig a használati utasítást, és őrizze meg a garancialevéllel, a pénztári nyugtával és lehetőleg a csomagolókartonnal, ill. az abban lévő béléspanyaggal együtt! Amennyiben a készüléket harmadik személynek adja tovább, a használati útmutatót is adja a készülékhez.

- Kizárólag személyi célra használja a készüléket, és csupán arra, amire való! A készülék nem ipari jellegű használatra készült.
- A hálózati adapter csak száraz beltéri használatra alkalmas.
- Ellenőrizze, hogy a hálózati adapteren feltüntetett ki-menő áramerősség, feszültség, és polaritás megegyezik a csatlakoztatott készüléken található adatokkal!
- Ne érjen nedves kézzel a csatlakoztatott hálózati adapterhez!
- Tisztításkor válassza le a készüléket a hálózati adapter-ről, ha szükséges.
- Biztosítsa, hogy a hálózati adapter kábele nem szorul, nem csipődik be sehova, és nem érintkezik hőforrásokkal.
- Sérült hálózati adaptert ne használjon.
- Saját kezűleg ne javítsa a készüléket, hanem keressen fel engedéllyel rendelkező szakembert.
- A készüléket és a hálózati kábelt rendszeresen ellenőrizni kell, hogy nincs-e rajta sérülés jele. Ha sérülést lát rajta, a készüléket nem szabad használni.
- Csak eredeti tartozékokat használjon.
- Gyermekei biztonsága érdekében ne hagyja általuk elérhető helyen a csomagolóelemeket (műanyag zacskó, karton, sztiropor stb.).

FIGYELMEZTETÉS:

Kisgyermeket ne engedjen a fóliával játszani.
Fulladás veszélye állhat fenn!

A készülékre vonatkozó speciális biztonsági szabályok

- A készüléket 8 éves és idősebb gyerekek és csökkent fizikai, érzékszervi vagy értelmi képességű személyek és akiknek nincs meg a tapasztalatuk és tudásuk ehhez, csak akkor használhatják,

ha felügyelet alatt állnak vagy a készülék biztonságos használatára megtanították őket és megértették az érintett veszélyeket.

- A gyerekek nem játszhatnak a készülékkel.
- A tisztítást és karbantartást gyerekek felügyelet nélkül nem végezhetik.
- A készülék csak biztonságos extra kis feszültségről való működésre tervezték. Csak az adattáblán megadottaknak megfelelő tápellátáshoz csatlakoztassa.
- Ha a készülék csatlakozókábele megsérült, azt a gyártótól vagy a szervizképvisellettől beszerezhető speciális csatlakozókábellel kell kicserélni.
- A mellékelt hálózati adapteren kívül mást ne használjon.
- Ne szívjon fel forró hamut, hegyes vagy éles tárgyakat!
- Ne szívjon fel a készülékkel nedvességet, ill. folyadékokat!
- Ne használja a készüléket nedves helyiségekben!
- Sose porszívózzon, ha a portartály és a szűrő nincs a helyén.

Speciális biztonsági tájékoztatás a beépített újratölthető telepről

- Sose tegye ki a beépített újratölthető telepet erős ütéseknek vagy nyomásnak.
- Ne ejtse le a készüléket.
- Ne helyezzen súlyos tárgyakat a készülékre.
- Tartsa távol a készüléket közvetlen napsugárzástól, hőtől és nyílt lángtól.
- Az újratölthető telepet nem szabad szétszedni, tűzbe dobni, folyadékokba meríteni vagy rövidre zární.
- Ha az újratölthető telepen szivárgás jelei tapasztalhatók, ügyeljen arra, hogy a telepsav ne érintkezzen bőrrel, szemmel és nyálkahártyával. Ha telepsavval érintkezik, azonnal mossa le az érintett területet bő, tiszta vízzel, és azonnal forduljon orvoshoz.



A készülék kicsomagolása

1. Vegye ki a készüléket a csomagolásból.
2. Távolítsa el az összes csomagolóanyagot, úgymint a műanyag fóliákat, töltőanyagot, kábelrögzítőket és a kartondoboz csomagolást.
3. Ellenőrizze a tartalmat bármilyen hiányzó alkatrész tekintetében.

4. Abban az esetben, ha a csomag tartalma hiányos vagy sérülések fedezhetők fel, ne működtesse a készüléket. Azonnal vigye vissza a kereskedőhöz.

A kezelőelemek áttekintése / A csomag tartalma

Felső oldal (A ábra)

- 1 Nyomólap a portartály rekesz megnyitásához
- 2 Portartály rekesz
- 3 A távirányító infravörös vevője
- 4  gomb (indítás/szünet) töltés / áram jelzőfényrel
- 5 Lökésgátló
- 6 Áramellátás csatlakozódugója
- 7  főkapcsoló (be/ki)
- 8 Levegő kieresztő
- 9 Áram adapter

Alsó oldal (B ábra)

- 10 Oldalkéfe (jobb)
- 11 Első kerék
- 12 Lépcsőérzékelő
- 13 Teleprekesz fedél
- 14 Oldalkéfe (bal)
- 15 Lépcsőérzékelő

- 16 Hajtókerék (bal)
- 17 Levegő szívócsatorna
- 18 Gumis nyílás
- 19 Hajtókerék (jobb)
- 20 Lépcsőérzékelő

Távírányító (C ábra)

- 1 RESPOND gomb
- 2 START/PAUSE gomb
- 3 RANDOM gomb
- 4 AUTO gomb
- 5 FOCUS gomb
- 6 Irány gombok ▲, ►, ▼, ◀

Ábra nélkül

Szűrőbetét hálósűrővel és HEPA szűrővel

Megjegyzések használatra

- A készülék működtethető feltöltött akkumulátorról. A mellékelt tápadapterrel töltsse fel az akkumulátort. A készülék közvetlenül a hálózatról nem üzemeltethető.
- A készülék a laza piszkot a csövégén át szívja be. A hatékonyabb tisztítás érdekében a készülék gumis nyílással van felszerelve.
- Ne használja a készüléket építési törmelék felszívására.
- A szennyezett szűrők csökkentik a készülék szívóerejét, ezért javasolt a portartály és a szűrők tisztítása minden használat után.
- Ha a készülék működés közben fálnak vagy egyéb akadályoknak ütközik, megváltoztatja haladási irányát.
- A készülék bútorok alatt is tisztít, ha a padlótól mért magasság legalább 80 mm. Ha a készülék beszorul egy bútordarab alá, sípolás hallható, és a robotporszívó kikapcsol.
- Ha a készüléket működés közben felemelik, sípoló hangot hallat, és az áramjelző fény pirosan villog. A készülék ezután kikapcsol.
- Kivétel folytán a szőnyegtisztítás és peremeken történő áthaladás csak korlátozott mértékű. Rövid szálú, alacsony szelű szőnyegek tisztíthatók. Hosszú szálú szőnyegekhez kérjük, használjon hagyományos 230 V-os padlóporszívót.
- A készülék alján lévő érzékelők érzékeli a lépcsőket és egyéb mélyedéseket, így nem eshet le.

⚠ VIGYÁZAT:

Minden használat előtt győződjön meg róla, hogy az érzékelők tiszták, különben a készülék tönkremehet.

A lépcső állapotától függően (szín, kivétel, stb.) előfordulhat, hogy az érzékelők mégsem észlelik a lépcsőpihenőt. Különösen lépcsők közelében kérjük, ne hagyja készüléket felügyelet nélkül.

A készülék használata előtt

- Távolítsa el a padlón heverő tárgyakat, amelyek akadályozhatják az oldalkeféket, beszorulhatnak a csövégbe, vagy leállíthatják a készülék működését.
- Távolítsa el minden olyan tárgyat, amit fel lehet lökni (például vázakat, kis lámpákat, dísz tárgyakat, stb.).
- Biztosítsa, hogy kábelek, zsinórok vagy rojtok, pl. függönyök, asztalterítők vagy szőnyegek ne legyenek hozzáférhetőek. Szükség esetén hajtsa a szőnyeg széleit a rojtokkal a szőnyeg alá. Különben a készülék beléjük gabalyodhat.

Üzembe helyezés

Telepek behelyezése a távírányítóba

(A telepek nem képezik a szállítmány tartalmát.)

1. Nyissa ki az elemtartó fedelét a távírányító hátoldalán.
2. Helyezzen be 2 darab R03 „AAA” 1,5V típusú elemet, ügyeljen a megfelelő polaritásra (lásd a jelzéseket az elemtartó alján).
3. Zárja be az elemtartó fedelét.

⚠ FIGYELMEZTETÉS:

Ne tegye ki az elemeket túlzott hőnek, például napfény, tűz vagy hasonló hatásának. **Robbanásveszélyes!**

⚠ VIGYÁZAT:

- A telepek szivároghatnak, és telepsavat bocsáthatnak ki. Távolítsa el a telepeket, ha hosszabb ideig nem használja a távírányítót.
- Ne keverje a különböző típusú, illetve régi és az új elemeket.
- Ne dobja ki az elemeket a normál háztartási szeméttel. Vigye vissza a lemerült elemeket a megfelelő gyűjtőpontokra vagy kereskedőhöz.

Az oldalkefék felszerelése

Kérjük, nézze meg a B ábrát a 3. oldalon.

- Dugja az **R** jelölésű oldalkefét (10) a készülék **R** jelölésű helyére. Kattanó hanggal kell rögzülnie.
- Dugja az **L** jelölésű oldalkefét (14) a készülék **L** jelölésű helyére. Kattanó hanggal kell rögzülnie.

A telep töltése

A készülék használata előtt előbb fel kell tölteni a beépített újratölthető telepet.

1. Dugja az áram adaptert megfelelően felszerelt, ütésálló konnektorba.
2. Győződjön meg róla, hogy a készülék ki van kapcsolva. (Főkapcsoló **O** állásban)
3. Csatlakoztassa a készüléket a bedugható áram adapterhez a dugónak az aljzatba (6) történő helyezésével.

A töltésjelző lámpa a  gombon jelzi a töltési folyamatot.

Zölden villog = az újratölthető telep tölt.

Zölden világít = az újratölthető telep teljesen fel van töltve.

- Az első használat előtt legalább 6 órán át töltsse a készüléket.
- Legfeljebb 6 óra után, vagy amint a jelzőlámpa folyamatosan világít, a töltési folyamatot abba kell hagyni.

VIGYÁZAT:

- Úgy helyezze el az áram adapter kábelét, hogy senki se botolhasson át rajta.
- **Ne** töltsse felügyelet nélkül az akkumulátort.
- Mindig húzza ki a dugót a konnektorból, miután a töltés befejeződött.

MEGJEGYZÉS:

- Amikor az újratölthető telep csaknem lemerült, sípoló hang hallható. Az áramjelző lámpa a  gombon pirosan villog, és a készülék kikapcsol. Az áramjelző lámpa mintegy 60 másodperc után kialszik.
- Még ha ki is van kapcsolva, az akkumulátor folyamatosan merül. Ha a készülék hosszabb ideig nincs használatban, 4-6 hetenként egyszer töltsse fel az akkumulátort.

Használat

A készülék be/ki kapcsolása

- A készülék akkor van bekapcsolva, ha a **I/O** főkapcsoló **I** állásban van.
- Kapcsolja ki a készüléket a főkapcsoló **O** állásba állításával.

A távirányító gombjai

A készüléket főleg a távirányító gombjaival működtetjük. A távirányító jelei infravörös fényvel kerülnek a készülékhez. A készülék távirányítóval történő használatához egymás látókörén belül kell lenniük. Irányítsa a távirányítót az infravörös vevő felé.

- **RESPOND**
Készenlét vagy használat közben a készülék sípoló hangot hallat.
- **START/PAUSE**
A készüléket bekapcsolja, vagy készenléti állapotba helyezi.
- **RANDOM**
A készülék „Random” módban működik. A helyiségnek megfelelően a készülék automatikusan a legjobb háladási útvonalat választja.
- **AUTO**
A készülék „Módszeres” módban működik. Cikk-cakokban halad két akadály között az oldalsó ábra szerint.



• FOCUS

A készülék „Pont” módban működik. Az oldalsó ábra szerint mozog egy terület közép-pontjából kiindulva egyre nagyobb körökben.



• ▲/▶/▼/◀

A készülék előre, jobbra, hátra és balra halad. Készenléti állapotban ezek a gombok nem működnek.

A készülék használata

FIGYELMEZTETÉS:

- Fordítson különös figyelmet a csecsemők, kisgyermek és idősebbek biztonságára a készülék működése közben. Biztosítsa, hogy senki se botoljon át a készüléken.
- Ne érjen kézzel a kerekéhez és oldalkeféhez működés közben.

VIGYÁZAT:

- A készüléket ne hagyja bekapcsolt állapotban felügyelet nélkül, hogy közbeléphetessen, ha bútorok/tárgyak csapdájába esik.
- Ha bármi beszorul a csővégbé, és akadályozza a készülék működését, azonnal kapcsolja ki, és távolítsa el az akadályt.

1. Minden használat előtt győződjön meg róla, hogy a portartály és a szűrők a helyükön vannak, üresek és tiszták.
2. Helyezze a készüléket a tisztítandó helyiség közepére.
3. Kapcsolja be a készüléket a főkapcsolóval. A készülék ekkor készenléti állapotban van.
4. Nyomja meg a START/PAUSE gombot. A működésjelző lámpa narancssárgán világít. A készülék elkezd a padló tisztítását RANDOM módban.
5. Ha úgy kívánja, válasszon másik tisztítási módot (AUTO, RANDOM vagy FOCUS).

MEGJEGYZÉS:

Ha a készülék túl sok akadállyal találkozik FOCUS vagy AUTO módban, automatikusan RANDOM módra vált.

6. A készülék addig tisztítja a padlót, amíg a telep le nem merül, vagy míg kézzel ki nem kapcsolják.

Használat befejezése

- Állítsa le a készüléket a START/PAUSE gomb megnyomásával.
- Állítsa a főkapcsolót **O** állásba a készülék kikapcsolásához.
- Őrítse ki a portartályt, és tisztítsa meg a szűrőket és érzékelőket a „Karbantartás és tisztogatás” fejezetben leírtak szerint.

Karbantartás és tisztogatás

FIGYELMEZTETÉS:

- Mindig kapcsolja ki a készüléket szervizelés vagy tisztítás előtt, és válassza le az áramhálózatról!
- A készüléket semmiképpen ne merítse vízbe tisztítás közben. Ez elektromos áramütést vagy tüzet okozhat.

VIGYÁZAT:

- Ne használjon drótkéfé vagy más súroló hatású tárgyat.
- Ne használjon agresszív vagy súroló hatású tisztítószert.

MEGJEGYZÉS:

Ne kenje a görgőket kenőanyagokkal vagy olajjal. Ha ezt figyelmen kívül hagyja, jelentősen több por vagy piszok fog a görgőkre tapadni.

- A készülékházat puha, száraz kendővel tisztítsuk tisztítószert hozzáadása nélkül.
- Puha ruhával finoman tisztítsa meg az érzékelőket (12/15/20).

VIGYÁZAT:

Minden használat előtt és után ellenőrizze az érzékelők tisztaságát. Különben a készülék lebecskázhat a lépcsőkön.

- Minden használat előtt és után győződjön meg róla, hogy a csövég és a levegőnyílások tiszták.
- A készülék optimális teljesítménye érdekében ürítse ki a portartályt, és tisztítsa meg a szűrőket minden használat után.

A portartály ürítése és a szűrő cseréje

VIGYÁZAT:

Semmilyen körülmények közt se mossa ki a szűrőket.

Kérjük, nézze meg a 4. oldalon lévő képeket.

1. Nyomja meg a megfelelő felületet a portartály rekesz kinyitásához.
2. Hajtsa fel a fogantyút, és vegye ki a portartályt a készülékből.
3. Húzza ki a HEPA szűrőt a portartályból. A HEPA szűrő körül gumitartó is van. Tisztítsa meg a HEPA szűrőt a por kiütögetésével. Javasoljuk a HEPA szűrő évenkénti cseréjét.

VIGYÁZAT:

Ne tisztítsa kefével a HEPA szűrőt. Kefével felsértheti a szűrő anyagát.

4. Hajtsa fel a portartály fedelét. Ezután vegye ki a hálós szűrőt a portartályból.
5. Ürítse a portartályt szeméttartályba.
6. A **portartály** tisztítható folyóvíz alatt. A **hálós szűrő** tisztításához használjon puha festőecsetet.

VIGYÁZAT:

- Szárítsa meg a portartályt szabad levegőn. Közvetlenül napsütésnek azonban ne tegye ki.
- Csak akkor helyezze vissza a szűrőket a portartályba, ha az teljesen megszáradt!

7. Helyezze vissza a szűrőket a portartályba. Győződjön meg róla, hogy mind a **HEPA szűrőt**, mind a **hálós szűrőt** megfelelően szerelte be

Az oldalkefék tisztítása / cseréje

Ha az oldalkefék piszkosak, tiszta vízzel lehet őket megtisztítani. **Ne** használjon semmilyen mosószert.

Ha az oldalkefék kopottak vagy hibásak, cserélje őket újakra.

1. Az oldalkefék könnyen eltávolíthatók felfelé húzva őket.
2. Az oldalkefék felszerelésekor ügyeljen a jobb (R) és bal (L) jelölésekre. Ezek a jelölések mind a készüléken, mind az oldalkeféken megtalálhatók.

Tárolás

- A leírtaknak megfelelően tisztítsa meg a készüléket, hagyja teljesen megszáradni.
- Javasoljuk, hogy az eredeti csomagolásban tartsa a készüléket, ha hosszabb ideig nem fogja használni.
- Mindig gyerekektől távol a tárolja a készüléket, egy jól szellőztetett helyiségben. A tárolási hőmérsékletnek 0 és 40 °C között kell lennie.

Hibaelhárítás

Probléma	Lehetséges ok	Elhárítás
A készülék nem működik.	Az akkumulátor lemerült.	Töltse fel az akkumulátort.
	Az akkumulátor meghibásodott.	Lépjen kapcsolatba a szervizünkkel vagy a márkakereskedővel.
Gyenge szívóerő.	Az akkumulátor majdnem lemerült.	Töltse fel az akkumulátort.
	A portartály megtelt.	Üritse ki a portartályt.
	A szűrők szennyezettek.	Tisztítsa meg a szűrőket.
	A csővég eldugult.	Tisztítsa meg a csővéget.
Az akkumulátor nem tartja a töltést.	Az akkumulátor elérte az élettartamának végét.	Lépjen kapcsolatba a szervizünkkel vagy a márkakereskedővel.
A jelzőfény narancssárgán villog mintegy 60 másodpercig, és mintegy 10 másodpercig sípolás hallható.		
Működés közben a működésjelző fény felváltva zölden és narancssárgán villog.	A lökésálló hibás.	Ellenőrizze, hogy a lökésálló elakadt-e.
Működés közben a működésjelző fény felváltva pirosan és narancssárgán villog. Ezen túlmenően sípolás hallható.	Hajtókerék beszorult.	Ellenőrizze a hajtókerékeket.
Működés közben a működésjelző fény zölden villog. Ezen túlmenően sípolás hallható.	Az oldalkefék nem mozognak szabadon.	Ellenőrizze az oldalkeféket.

Műszaki adatok

Modell: PC-BSR 3042

Össztömeg: kb. 1,9 kg

Hálózati adapter

Védelmi osztály: II

Bemenet: AC 100 -240 V, 50/60 Hz, 0,4 A MAX

Kimenet: DC 24 V, 600 mA

Polaritás: 

Újratölthető telep: 12x 1,2 V, 1500 mAh Ni-MH

Üzemidő: kb. 2 óra

Töltési idő: kb. 6 óra

A műszaki és kivitelezési módosítások jogát a folyamatos termékfejlesztés miatt fenntartjuk.

Ezt a készüléket az Európa Tanács minden vonatkozó aktuális irányelve szerint (pl. elektromágnesesség-elviselő képesség vagy kifeszültség-elviselő képesség) ellenőriztük, és a legújabb biztonságtechnikai előírások szerint készült.

Selejtezés

Az akkumulátor/elemek ártalmatlanítása



A készülékben akkumulátor található. A használt elemek/akkumulátorok nem tartoznak a háztartási hulladékhoz.

Az akkumulátort a termék újrahasznosítása után el kell távolítani.

1. Győződjön meg róla, hogy a készüléket kikapcsolták a főkapcsolóval (O).

2. Távolítsa el a teleprekesz fedél két csavarját.
3. Távolítsa el az újratölthető telepcsomagot, és húzza ki a dugót a konnektorból.

Az akkumulátorok ártalmatlanítására szolgáló helyekkel kapcsolatos információ a helyi önkormányzattól szerezhető be.

A „kuka” piktogram jelentése



Kímélje környezetünket, az elektromos készülékek nem a háztartási szemétkosárba kerülhetnek!

Használja az elektromos készülékek ártalmatlanítására kijelölt gyűjtőhelyeket, ott adja le azokat az elektromos készülékeit, amelyeket többé már nem kíván használni!

Ezzel segítséget nyújt ahhoz, hogy elkerülhetők legyenek azok a hatások, amelyeket a helytelen „szemétre dobás” gyakorolhat a környezetre és az emberi egészségre.

Ezzel hozzájárul az újrahasznosításhoz, a recyclinghoz és a kiöregedett elektromos és elektronikus készülékek értékesítésének egyéb formáihoz.

Az önkormányzatoknál vagy a polgármesteri hivatalokban tájékoztatást kaphat arról, hogy hova viheti a kiselejtezett készülékeket.

Руководство по эксплуатации

Спасибо за выбор нашего продукта. Надеемся, вам понравится эксплуатировать устройство.

Символы применяемые в данном руководстве пользователя

Важные рекомендации для обеспечения вашей безопасности обозначены по особенному. Обязательно следуйте этим рекомендациям, чтобы предотвратить несчастный случай или поломку изделия:



ПРЕДУПРЕЖДЕНИЕ:

Предупреждает об опасности для здоровья и возможном риске получения травмы.



ВНИМАНИЕ:

Указывает на возможную опасность для изделия и других окружающих предметов.



ПРИМЕЧАНИЯ:

Дает советы и информацию.

Содержание

Обзор деталей прибора.....	3
Опорожнение контейнера для сбора пыли и очистка фильтра.....	4
Общая информация	60
Специальные указания по безопасности для этого прибора	61
Специальные указания по безопасности, касающиеся встроенной аккумуляторной батареи	62
Распаковка устройства.....	62
Обзор деталей прибора / комплект поставки.....	62
Примечания по использованию.....	62
Перед использованием прибора	63
Подготовка прибора к работе	63
Вставка батареек в пульт дистанционного управления.....	63
Установка боковых щеток	63
Зарядка батареи.....	63
Работа.....	63
Включение / выключение прибора.....	63
Кнопки на пульте дистанционного управления.....	63
Применение прибора	64
Остановка работы устройства	64
Обслуживание и чистка	64
Опорожнение контейнера для сбора пыли и очистка фильтра.....	65
Очистка / замена боковых щеток	65

Хранение	65
Поиск и устранение неисправностей	65
Технические данные	66
Утилизация.....	66
Утилизация батарей / аккумуляторных батареек.....	66
Значение символа «корзина»	66

Общая информация

Перед началом эксплуатации прибора внимательно прочитайте прилагаемую инструкцию по эксплуатации и сохраните ее в надежном месте, вместе с гарантийным талоном, кассовым чеком и, по возможности, картонной коробкой с упаковочным материалом. Если даете кому-либо попользоваться прибором, обязательно дайте в придачу данную инструкцию по эксплуатации.

- Пользуйтесь прибором только частным образом и по назначению. Прибор не предназначен для коммерческого использования.
- Сетевой адаптер пригоден для использования только в сухих помещениях.
- Проверьте согласованность выходного тока, напряжения и полярности сетевого адаптера с информацией на подключаемом приборе!
- Не прикасайтесь к сетевому адаптеру влажными руками!
- Когда необходима чистка, отключите прибор от сетевого адаптера.
- Убедитесь, что кабель сетевого адаптера не изогнут, не пережат, не натянут и не касается источников тепла.
- Не применяйте поврежденный сетевой адаптер.
- Не пытайтесь самостоятельно отремонтировать прибор обратитесь к уполномоченному на это специалисту.
- Прибор и кабель сетевого питания необходимо регулярно обследовать на наличие следов повреждения. При обнаружении повреждения пользоваться прибором запрещается.
- Используйте только оригинальные запчасти.
- Из соображений безопасности для детей не оставляйте лежать упаковку (пластиковые мешки, картон, пенопласт и т.д.) без присмотра.



ПРЕДУПРЕЖДЕНИЕ:

Не позволяйте детям играть с полиэтиленовой пленкой. **Опасность удушья!**

Специальные указания по безопасности для этого прибора

- Этим прибором могут пользоваться дети старше 8 лет и лица с ограниченными физическими, осязательными и психическими способностями или не имеющие опыта или знаний, если они находятся под надзором или проинструктированы в отношении безопасного пользования прибором и знают о связанных с этим опасностях.
- Не позволяйте детям играть с прибором.
- Чистка и уход за прибором не должны проводиться детьми без надзора.
- Устройство предназначено для работы от безопасного низкого напряжения. Подключайте к источнику питания согласно информации на информационной табличке.
- Если соединительный кабель устройства поврежден, его необходимо заменить на специальный соединительный кабель, поставляемый изготовителем и службой клиентской поддержки.
- Не используйте другие сетевые адаптеры, кроме адаптера из комплекта поставки.
- Не всасывайте горячий пепел или остроконечные или острые предметы!
- Не всасывайте жидкости!
- Не используйте устройство в сырых помещениях!
- Никогда не производите уборку пылесосом без контейнера для сбора пыли и фильтра, находящихся на своих местах.

Специальные указания по безопасности, касающиеся встроенной аккумуляторной батареи

- Запрещается подвергать встроенную аккумуляторную батарею воздействию сильных ударов или давления.
- Бросать прибор запрещено.
- Запрещается ставить тяжелые предметы на верхнюю поверхность прибора.
- Храните прибор вдали от воздействия прямых солнечных лучей, жары и открытого пламени.
- Аккумуляторную батарею запрещено разбирать, бросать в огонь, погружать в жидкости и замыкать накоротко.
- Если в аккумуляторной батарее обнаружена утечка, не допускайте попадания аккумуляторной кислоты на кожу, в глаза и на слизистые оболочки. В случае контакта с аккумуляторной кислотой немедленно промойте пораженную зону большим количеством чистой воды и сразу же обратитесь за медицинской помощью.

Распаковка устройства

1. Извлеките устройство из его упаковки.
2. Удалите все упаковочные материалы, такие как пластиковая пленка, наполнители, скрутки и картонная упаковка.
3. Убедитесь в наличии всех компонентов.
4. В случае если содержимое упаковки неполное или обнаружены повреждения, не работайте с прибором. Немедленно верните его дилеру.

Обзор деталей прибора / комплект поставки

Верхняя сторона (Рисунок А)





- 1 Нажимной диск для открытия отсека контейнера для сбора пыли
- 2 Отсек контейнера для сбора пыли
- 3 Инфракрасный приемник для пульта дистанционного управления
- 4 Кнопка  (старт/пауза) с индикатором зарядки/питания
- 5 Амортизатор
- 6 Соединительный разъем для электропитания
- 7 Главный выключатель I/O (вкл./откл.)
- 8 Воздуховыпускное отверстие
- 9 Блок питания

Нижняя сторона (Рисунок В)

- 10 Боковая щетка (правая)
- 11 Переднее колесо
- 12 Датчик обнаружения лестницы
- 13 Крышка батарейного отсека

- 14 Боковая щетка (левая)
- 15 Датчик обнаружения лестницы
- 16 Приводное колесо (левое)
- 17 Канал воздухозаборника
- 18 Резиновые кромки
- 19 Приводное колесо (правое)
- 20 Датчик обнаружения лестницы

Пульт дистанционного управления (Рисунок С)

- 1 Кнопка RESPOND
- 2 Кнопка START/PAUSE
- 3 Кнопка RANDOM
- 4 Кнопка AUTO
- 5 Кнопка FOCUS
- 6 Кнопки направления , , , 

Нет изображения

Фильтрующий элемент с сетчатым фильтром и фильтром HEPA

Примечания по использованию

- Прибор работает от заряда аккумулятора. Зарядите аккумулятор, используя адаптер питания, входящий в комплект поставки. Прямое подключение к электрической сети помещения невозможно.
- Прибор всасывает сор через форсунку. Для более эффективной уборки прибор снабжен резиновой кромкой.
- Не используйте прибор для уборки строительного мусора.
- Загрязненные фильтры снижают мощность всасывания прибора, поэтому рекомендуется после каждого использования очищать контейнер для сбора пыли и фильтры.
- Когда прибор во время работы сталкивается со стеной или другими препятствиями, он меняет направление движения.
- Прибор также осуществляет уборку под мебелью, если расстояние от поверхности пола составляет не менее 80 мм. Если прибор застревает под мебелью, раздается звуковой сигнал и робот-пылесос автоматически отключается.
- Если поднять прибор во время работы, он издает звуковой сигнал и индикатор питания начинает мигать красным. В этом случае прибор автоматически выключается.
- В связи с конструктивными особенностями прибора очистка ковров и переход через края возможны лишь в определенных пределах. Прибор может преодолеть коротковорсовые ковры с низкими краями. В случае длинноворсовых ковров следует использовать традиционный пылесос для пола 230 В.
- Датчики на дне прибора способны обнаружить ступеньки и другие перепады высоты, чтобы не допустить его падения.

ВНИМАНИЕ:

Перед каждым использованием убедитесь в том, что датчики чистые, в противном случае прибор может разбиться.

В зависимости от состояния ступеньки (цветовая схема, конструкция и т.д.) бывает, что датчики не могут обнаружить место спуска. Если прибор находится рядом с лестницей, его не следует оставлять без присмотра.

Перед использованием прибора

- Уберите с пола все лежащие на нем предметы, способные заблокировать боковые щетки, застрять в форсунке или создать препятствие для уборки.
- Удалите все предметы, которые могут опрокинуться (например, вазы, небольшие лампы, декоративные изделия и т.д.).
- Проверьте, чтобы на пути у прибора не было кабелей, шнуров и бахромы, например, от занавесок, скатертей или ковров. При необходимости заверните края с бахромой под ковер. В противном случае прибор может там запутаться.

Подготовка прибора к работе

Вставка батареек в пульт дистанционного управления

(Батарейки не входят в комплект поставки)

1. Откройте батарейный отсек снизу пульта ДУ.
2. Вставьте 2 батарейки типа R03 «AAA» 1,5 В, соблюдая полярность (смотри обозначения на дне отсека)!
3. Закройте крышку батарейного отсека.

ПРЕДУПРЕЖДЕНИЕ:

Не подвергайте батарейки воздействию сильного тепла, как например, солнечные лучи, огонь и т.д.
Риск взрыва!

ВНИМАНИЕ:

- Батарейки могут протекать и терять аккумуляторную кислоту. Если пульт дистанционного управления не используется длительное время, вытащите батарейки.
- Не используйте батарейки разных типов или новые и старые батарейки вместе.
- Не выбрасывайте использованные батарейки вместе с бытовым мусором. Отдайте их в специальный пункт сбора.

Установка боковых щеток

См. рисунок В на странице 3.

- Вставьте боковую щетку (10) с оттиском **R** в прибор у расположенной ниже надписи **R**. Зацепление происходит со щелчком.

- Вставьте боковую щетку (14) с оттиском **L** в прибор у расположенной ниже надписи **L**. Зацепление происходит со щелчком.

Зарядка батареи

Перед тем как использовать устройство, необходимо зарядить встроенную аккумуляторную батарею.

1. Подключите блок питания к правильно установленной ударопрочной розетке.
2. Убедитесь, что прибор выключен. (Главный выключатель в положении **0**)
3. Соедините прибор с подключаемым блоком питания, вставив штекер в разъем (6).

Лампочка контроля зарядки на кнопке  указывает на процесс зарядки:

Мигает зеленым = аккумуляторная батарея заряжается.
Горит зеленым = аккумуляторная батарея полностью заряжена.

- Перед первым использованием заряжайте прибор не менее 6 часов.
- Максимум через 6 часов или как только индикатор начнет постоянно гореть, необходимо остановить процесс зарядки.

ВНИМАНИЕ:

- Прокладывайте кабель источника питания так, чтобы никто не мог об него споткнуться.
- **Не** заряжайте аккумуляторную батарею без присмотра.
- По завершении зарядки обязательно извлеките штепсель из розетки.

ПРИМЕЧАНИЯ:

- Когда аккумуляторная батарея будет почти полностью разряжена, раздастся звуковой сигнал. Индикатор питания на кнопке  мигает красным, и прибор отключается. Индикатор питания погаснет примерно через 60 секунд.
- Даже при выключенном приборе аккумуляторная батарея постоянно разряжается. Если прибор не используется в течение длительного периода времени, заряжайте аккумуляторную батарею не реже, чем раз в 4-6 недель.

Работа

Включение / выключение прибора

- Прибор включается, когда главный выключатель **I/O** установлен в положение **I**.
- Отключите прибор, установив главный выключатель в положение **0**.

Кнопки на пульте дистанционного управления

В основном прибор управляется посредством кнопок на пульте дистанционного управления. Сигналы с пульта

дистанционного управления передаются на прибор с помощью инфракрасного света. Для управления прибором с пульта дистанционного управления он должен находиться в пределах видимости. Направьте пульт дистанционного управления на инфракрасный приемник.

• **RESPOND**

В режиме ожидания или во время работы прибор издает звуковой сигнал.

• **START/PAUSE**

Включает прибор или переводит его в режим ожидания.

• **RANDOM**

Работа прибора в «произвольном» режиме. В зависимости от комнаты прибор автоматически выбирает наилучший маршрут.

• **AUTO**

Работа прибора в «систематическом» режиме. Прибор движется зигзагом между двумя препятствиями, как показано на приведенной рядом иллюстрации.



• **FOCUS**

Работа прибора в режиме «пятна». Он движется, как показано на приведенной рядом иллюстрации: из центра зоны по постоянно увеличивающейся окружности.



• **▲/▶/▼/◀**

Прибор движется вперед, вправо, назад и влево. При нахождении в режиме ожидания эти кнопки не выполняют каких-либо функций.

Применение прибора

⚠ ПРЕДУПРЕЖДЕНИЕ:

- Во время работы прибора необходимо уделить особое внимание безопасности младенцев, маленьких детей и пожилых людей. Следите за тем, чтобы никто не споткнулся о прибор.

⚠ ПРЕДУПРЕЖДЕНИЕ:

- Во время работы прибора не прикасайтесь руками к колесам и боковым щеткам.

⚠ ВНИМАНИЕ:

- Не оставляйте прибор включенным без присмотра, чтобы вы могли вмешаться в случае, если ему мешает мебель / предметы.
- Если во время работы какой-либо предмет застрянет в форсунке и заблокирует прибор, немедленно его отключите и устраните препятствие.

1. Перед каждым использованием необходимо проверить, чтобы контейнер для сбора пыли и фильтры были на месте, опорожнены и очищены.
2. Поставьте прибор в центр убираемого помещения.
3. Включите устройство с помощью главного выключателя. Теперь прибор находится в режиме ожидания.
4. Нажмите на кнопку START/PAUSE. Индикатор работы загорается оранжевым. Прибор начинает уборку пола в режиме RANDOM.
5. При необходимости выберите другой режим уборки (AUTO, RANDOM или FOCUS).

ℹ ПРИМЕЧАНИЯ:

Если прибор сталкивается со слишком большим количеством препятствий при работе в режиме FOCUS или AUTO, он автоматически переключается в режим RANDOM.

6. Прибор производит уборку пола, пока не разрядится аккумулятор или пока он не будет выключен вручную.

Остановка работы устройства

- Остановите прибор, нажав на кнопку START/PAUSE.
- Чтобы отключить прибор, переведите главный выключатель в положение **0**.
- Опорожните контейнер для сбора пыли и очистите фильтры и датчики, как описано в разделе «Обслуживание и чистка».

Обслуживание и чистка

⚠ ПРЕДУПРЕЖДЕНИЕ:

- Перед обслуживанием или чисткой всегда отключайте прибор и отсоединяйте его от источника питания!
- Ни при каких обстоятельствах не допускайте погружения устройства в воду с целью очистки. Иначе возможен удар электрическим током или возгорание.

⚠ ВНИМАНИЕ:

- Не используйте проволочные щётки или другие царапающие предметы.
- Не используйте сильные или царапающие чистящие средства.

ℹ ПРИМЕЧАНИЯ:

Не пытайтесь смазывать ролики смазочными материалами или маслом. В противном случае к роликам будет прилипать намного больше пыли или грязи.

- Очистите корпус мягкой сухой тканью без чистящих средств.
- Аккуратно очистите датчики (12/15/20) с помощью мягкой тряпочки.

⚠ ВНИМАНИЕ:

До и после каждого использования необходимо убедиться в том, что датчики чистые. Иначе прибор может упасть с лестницы.

- До и после каждого использования проверяйте, чтобы форсунка и вентиляционные отверстия были чистыми.
- Для оптимальной производительности прибора необходимо после каждого использования опорожнять контейнер для сбора пыли и чистить фильтры.

Опорожнение контейнера для сбора пыли и очистка фильтра

⚠ ВНИМАНИЕ:

Никогда и ни при каких обстоятельствах не мойте фильтры.

См. изображения на странице 4.

1. Нажмите на соответствующую поверхность, чтобы открыть отсек контейнера для сбора пыли.
2. Поверните ручку вверх и удалите из прибора контейнер для сбора пыли.
3. Извлеките фильтр HEPA из контейнера для сбора пыли. Вокруг фильтра HEPA остается резиновый держатель. Очистите фильтр HEPA, выбив из него пыль.

Мы рекомендуем заменять фильтр HEPA раз в год.

⚠ ВНИМАНИЕ:

Не используйте щетку для чистки фильтра HEPA. Использование щетки может повредить фильтрующий материал.

4. Поверните крышку контейнера для сбора пыли вверх. Затем удалите из контейнера для сбора пыли сетчатый фильтр.
5. Опорожните контейнер для сбора пыли, держа его над мусорным баком.
6. **Контейнер для сбора пыли** можно чистить под проточной водой. Для очистки **сетчатого фильтра** используйте мягкую кисть.

⚠ ВНИМАНИЕ:

- Дайте контейнеру для сбора пыли просохнуть на воздухе. При этом не подвергайте его действию прямых солнечных лучей.
- Заново вставляйте фильтры в контейнер для сбора пыли только после того, как он полностью просохнет!

7. Заново вставьте фильтры в контейнер для сбора пыли. Убедитесь в том, что **фильтр HEPA** и **сетчатый фильтр** правильно установлены.

Очистка / замена боковых щеток

При загрязнении боковых щеток их можно промыть чистой водой. **Не используйте** дополнительные чистящие средства.

Если боковые щетки изношены или повреждены, замените их на новые.

1. Боковые щетки легко удалить, потянув вверх.
2. Устанавливая боковые щетки, обратите внимание на маркировку правой (**R**) и левой (**L**) щеток. Эта маркировка имеется как на приборе, так и на боковой щетке.

Хранение

- Почистите устройство как описано в руководстве, и дайте ему полностью высохнуть.
- Рекомендуется хранить устройство в его оригинальной упаковке, если оно не используется длительное время.
- Всегда храните устройство в сухом, хорошо вентилируемом месте, недоступном для детей. Температура хранения должна быть в диапазоне от 0 до 40 °C.

Поиск и устранение неисправностей

Проблема	Возможная причина	Способ устранения
Устройство не работает.	Аккумулятор разряжен.	Зарядите аккумулятор.
	Аккумуляторная батарея неисправна.	Обратитесь в наш сервисный центр или к своему продавцу.

Проблема	Возможная причина	Способ устранения
Малая мощность всасывания.	Аккумулятор почти разряжен.	Зарядите аккумулятор.
	Пылесборник переполнен.	Опустошите пылесборник.
	Фильтры загрязнены.	Очистите фильтры.
	Форсунка засорена.	Прочистите форсунку.
Аккумуляторная батарея не держит заряд.	Аккумуляторная батарея достигла окончания своего срока службы.	Обратитесь в наш сервисный центр или к своему продавцу.
Индикаторная лампочка мигает оранжевым в течение около 60 секунд, а через 10 секунд раздается звуковой сигнал.		
Во время работы индикаторная лампочка режима работы поочередно мигает зеленым и оранжевым.	Неполадка амортизатора.	Проверьте, не заблокированы ли амортизатор.
Во время работы индикаторная лампочка режима работы поочередно мигает красным и оранжевым. Кроме того, раздается звуковой сигнал.	Блокирование приводного колеса.	Проверьте приводные колеса.
Во время работы индикаторная лампочка режима работы мигает зеленым. Кроме того, раздается звуковой сигнал.	Боковые щетки не могут свободно двигаться.	Проверьте боковые щетки.

Технические данные

Модель: PC-BSR 3042

Вес нетто: прил. 1,9 кг

Сетевой адаптер

Класс защиты: II

Вход: Перемен. ток (AC) 100 -240 В, 50/60 Гц, 0,4 А макс

Выход: Пост. ток (DC) 24 В, 600 мА

Полярность: 

Аккумуляторная: 12 x 1,2 В, 1500 мА-час NiMH

Время работы: прил. 2 часов

Время зарядки: прил. 6 часов

Сохранено право на технические и конструкционные изменения в рамках продолжающейся разработки продукта.

Это изделие прошло все необходимые и актуальные проверки, предписанные директивой CE, к прим. на электромагнитную совместимость и соответствие требованиям к низковольтной технике, оно было также сконструировано и построено с учетом последних требований по технике безопасности.

Утилизация

Утилизация батарей/аккумуляторных батареек



Прибор содержит аккумуляторную батарею. Использованные батарейки/аккумуляторы (перезаряжаемые батарейки) не относятся к бытовым отходам.

Батарейка должна быть извлечена перед утилизацией прибора.

1. Проверьте, что прибор был отключен с помощью главного выключателя (O).

2. Удалите два винта с крышки батарейного отсека.
3. Удалите комплект аккумуляторных батарей и выньте вилку из розетки.

Информацию о местах утилизации батареек/аккумуляторов можно получить в местных или муниципальных органах власти.

Значение символа «корзина»



Защита окружающей среды: не допускается утилизация электроприборов вместе с бытовыми отходами.

Утилизация устаревшей техники и неисправных электроприборов производится в городских приёмных пунктах.

Не допускайте неправильной утилизации отходов. Это наносит вред окружающей среде и оказывает негативное воздействие на здоровье людей.

Оказывайте содействие программе утилизации и другим формам переработки электронной и электрической техники.

Информацию о пунктах утилизации бытовой техники можно получить в местных органах власти.

GARANTIEKARTE

warranty card • garantiëkaart • carte de garantie • scheda di garanzia • tarjeta de garantía • cartão de garantia • garantikort • karta gwarancyjna • záruční list • kartica jamstva • carte de garanție • Гаранционна карта • záručný list • garancijski list • garancijajegy • гарантійний формуляр • Гарантійний талон •

بطاقة ضمان

PC-BSR 3042

24 Monate Garantie gemäß Garantieerklärung • 24 months warranty according to warranty declaration • 24 maanden garantie volgens garantieverklaring • 24 mois de garantie selon la déclaration de garantie • 24 mesi di garanzia secondo la dichiarazione di garanzia • 24 meses de garantía de acuerdo con la declaración de garantía • 24 meses de garantía, de acordo com a declaração de garantia • 24 månaders garanti i henhold til garantibetingelsene • 24 miesiące gwarancji na podstawie oświadczenia gwarancyjnego • záruka 24 měsíců podle prohlášení o záruce • 24 mjesечно jamstvo u skladu s jamstvenom deklaracijom • 24 luni garanție conform declarației de garanție • 24 месеца гаранция в съответствие с гаранционната декларация • 24-mesečná záruka podľa vyhlásenia o záruke • 24-mesečna garancija, skladno z garancijsko izjavo • 24 hónap garancia a garanciafeltételekben leírtak szerint • гарантія на 24 місяці відповідно заяві про гарантію • Гарантія 24 місяця согласно заявленим гарантійним правилам • ضمان لمدة 24 شهراً وفقاً لبيان الضمان

Kaufdatum, Händlerstempel, Unterschrift • date of purchase, dealer stamp, signature • aankoopdatum, dealerstempel, handtekening • date d'achat, tampon du concessionnaire, signature • data di acquisto, timbro del rivenditore, firma • fecha de compra, sello del distribuidor, firma • data de compra, carimbo do distribuidor, assinatura • kjøpsdato, forhandlerstempel, signatur • data zakupu, pieczęć sprzedawcy, podpis • datum zakoupení, razítko prodejce, podpis • datum kupovine, žig trgovca, potpis • data de achiziție, stampila furnizorului, semnătură • Дата на покупката, Печат на Продавача, Потпис • datum nákupu, pečatka obchodníka/predajcu, podpis • datum nákupu, žig trgovca, podpis • vásárlás dátuma, kereskedő bélyegezője, aláírás • дата придбання, печатка продавця, підпис • Дата приобретения, Штамп продавца, Подпись • تاريخ التمراد، وبعده الترخا، المبيع والتوقيع

PROFI CARE®

www.proficare-germany.de

PROFI CARE®

Internet: www.proficare-germany.de
Made in P.R.C.