

# Пылесос-робот Xiaomi Mi Robot Vacuum-Mop Essential



# Содержание

Назначение устройства .....	3
Меры предосторожности .....	3
Схема устройства .....	5
Аксессуары .....	7
Подключение к приложению «Mi Home» .....	8
Сброс соединения Wi-Fi .....	8
Восстановление заводских настроек .....	8
Эксплуатация устройства .....	9
Режимы уборки .....	12
Уход и обслуживание .....	13
Возможные неисправности и способы их устранения .....	17
Технические характеристики .....	18
Правила и условия монтажа, хранения, перевозки (транспортировки), реализации и утилизации .....	19
Гарантийные обязательства .....	20
Дополнительная информация .....	21

## Уважаемый покупатель!

Благодарим Вас за выбор продукции, выпускаемой под торговой маркой «Xiaomi». Мы рады предложить Вам изделия и устройства, разработанные и изготовленные в соответствии с высокими требованиями к качеству, функциональности и дизайну. Перед началом эксплуатации внимательно прочитайте данное руководство, в котором содержится важная информация, касающаяся Вашей безопасности, а также рекомендации по правильному использованию продукта и уходу за ним. Позаботьтесь о сохранности настоящего Руководства и используйте его в качестве справочного материала при дальнейшей эксплуатации изделия.

## Назначение устройства

Данное устройство предназначено для уборки пыли и загрязнений с различных поверхностей (кафельный, паркетный пол, ковры и т.п.).

## Меры предосторожности

- Устройство не предназначено для использования детьми до 8 лет и лицами с ограниченными физическими, сенсорными или умственными способностями, кроме случаев, когда над ними осуществляется контроль другими лицами, ответственными за их безопасность.
- Не разрешайте детям играть с устройством.
- Перед очисткой и выполнением любых действий по обслуживанию убедитесь, что робот-пылесос и док-станция для зарядки отключены и отсоединены от источника питания.
- Этот робот-пылесос предназначен только для очистки пола в домашних условиях. Не используйте его на открытом воздухе, включая открытые балконы, или на поверхности, которая не является полом (например, на диване), а также в коммерческих или промышленных помещениях.
- Не используйте робот-пылесос на поверхностях, которые приподняты над землей и не защищены ограждениями, например на верхних этажах помещений, открытых балконах или верхней части мебели.
- Не используйте робот-пылесос при температуре окружающей среды выше +40 °C или ниже 0 °C, а также если на полу разлита какая-либо жидкость или липкие субстанции.

- Подготовьте комнату перед началом использования устройства и предоставьте инструкции о регулярном уходе за основным блоком.
- Аккумуляторы, содержащиеся в данном устройстве, следует заменять только профессионалам.
- Уберите с пола какие-либо кабели, прежде чем использовать робот-пылесос, чтобы он не зацепился за них во время уборки.
- Уберите с пола хрупкие и посторонние предметы, например вазы или пластиковые пакеты, поскольку столкновение робота-пылесоса с ними может привести к повреждениям.
- Не размещайте на движущемся или остановленном роботе-пылесосе детей, животных и какие-либо предметы.
- Не используйте робот-пылесос для чистки темных ковров, поскольку при этом не гарантируется должное качество очистки.
- Не используйте сторонние аккумуляторы, адаптеры питания или зарядные док-станции.
- Не очищайте части робота-пылесоса с помощью влажной ткани или жидкостей.
- Не разбирайте, не ремонтируйте и не модифицируйте аккумулятор или зарядную док-станцию самостоятельно.
- Не устанавливайте зарядную док-станцию рядом с источником тепла (например, радиатором).
- Утилизируйте старые аккумуляторы надлежащим образом. Перед утилизацией робота-пылесоса отключите его от сети и извлеките аккумулятор. Обеспечьте экологически безопасную утилизацию аккумулятора.
- Перед транспортировкой убедитесь, что робот-пылесос выключен, и по возможности храните его в оригинальной упаковке.
- Если робот-пылесос не будет использоваться в течение длительного периода, полностью зарядите его, отключите и храните в сухом прохладном месте. Заряжайте робот-пылесос не реже одного раза в месяц, чтобы избежать повреждения аккумулятора.
- Не размещайте зарядную док-станцию в местах, подверженных воздействию прямых солнечных лучей.
- Вокруг зарядной док-станции должно быть свободное пространство (не менее 0,5 м по бокам и не менее 1,5 м спереди).
- Извлекайте держатель губки, когда робот-пылесос заряжается или не используется.
- Регулярно очищайте контейнер для пыли с отсеком для воды. Это способствует оптимальной производительности робота-пылесоса.
- Робот-пылесос автоматически включается во время зарядки аккумулятора на док-станции.
- Робот-пылесос невозможно выключить, когда он находится на зарядной док-станции.

# Схема устройства

## Вид сверху

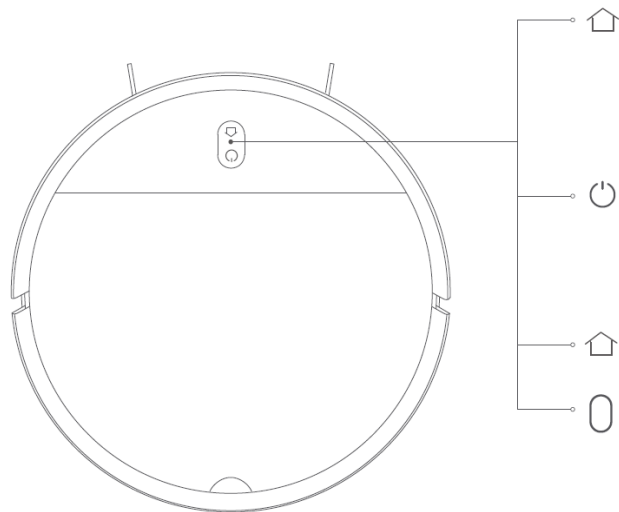

### Кнопка «Домой»

Нажмите, чтобы отправить робот-пылесос обратно на зарядную док-станцию. Для приостановки нажмите еще раз. Для сброса настроек до заводских нажмите и удерживайте в течение 5 секунд, после голосового сообщения нажмите и удерживайте еще 5 секунд.

### Кнопка питания

Нажмите и удерживайте в течение 3 секунд, чтобы включить или выключить робот-пылесос (не во время зарядки устройства). Нажмите, чтобы начать или приостановить уборку.

Одновременно нажмите и удерживайте данные кнопки в течение 3 секунд для сброса Wi-Fi.

### Индикатор состояния

Оранжевый (мигает): ошибка/возврат на док-станцию для зарядки.  
Оранжевый (медленно мигает): идет зарядка (низкий уровень заряда аккумулятора).  
Белый (медленно мигает): идет зарядка (уровень заряда аккумулятора больше 20 %).  
Белый (мигает): возврат на док-станцию для зарядки/приостановлен.  
Белый: уборка/аккумулятор полностью заряжен.

## Вид сбоку

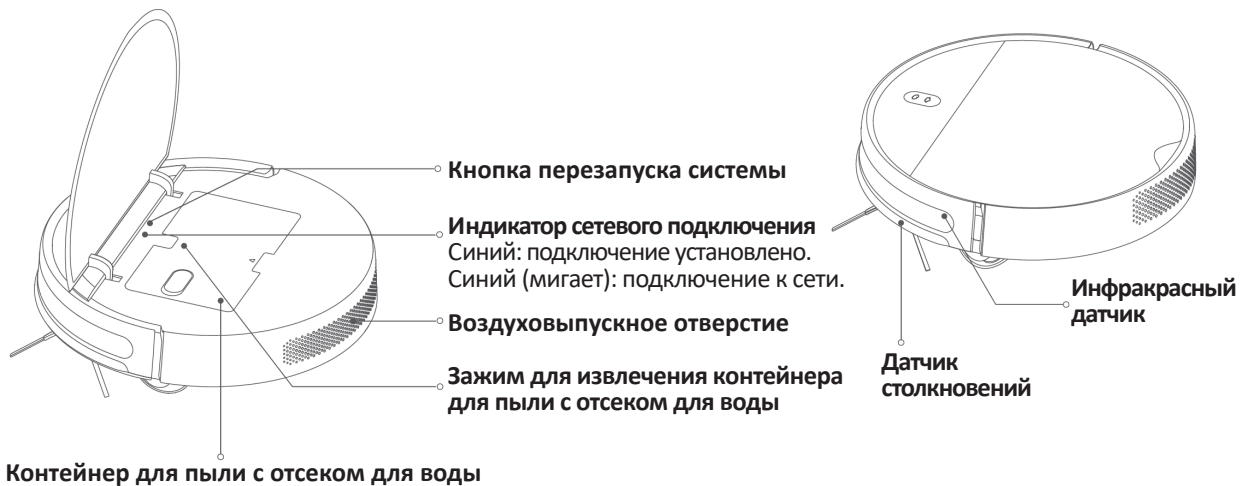

## Вид снизу

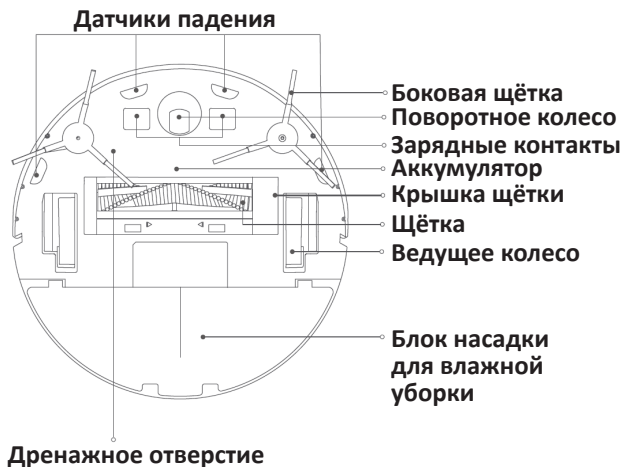

## Зарядная док-станция

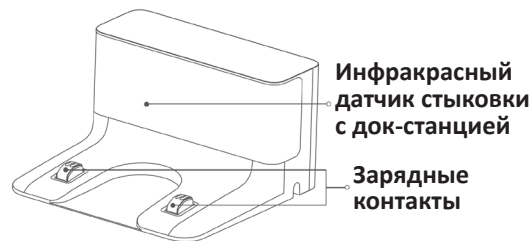

## Аксессуары



## Подключение к приложению «Mi Home»



Продукт работает с «Mi Home». Управляйте своим устройством и взаимодействуйте с другими домашними устройствами в этом приложении.



Отсканируйте QR-код, чтобы скачать и установить приложение. Вы будете перенаправлены на страницу настройки подключения, если приложение уже установлено. Или выполните поиск по запросу «Mi Home» в App Store, чтобы скачать и установить приложение.

Откройте приложение Mi Home, нажмите «+» в правом верхнем углу и следуйте инструкциям по добавлению устройства.

## Сброс соединения Wi-Fi

При подключении к новому маршрутизатору или смене пароля Wi-Fi необходимо сбросить соединение Wi-Fi робота-пылесоса. Для этого включите его, затем одновременно нажмите и удерживайте кнопки «+» и «🏠» «🔄» в течение 3 секунд, пока не услышите голосовое сообщение «Сброс соединения Wi-Fi и переход в режим настройки сети». После того как соединение Wi-Fi будет сброшено, для подключения нового устройства выполните указания из приложения.

Примечание. Поддерживаются только сети Wi-Fi с частотой 2,4 ГГц.

## Восстановление заводских настроек

Нажмите и удерживайте кнопку «🏠» в течение 5 секунд. После голосового сообщения повторно нажмите и удерживайте кнопку «🏠» еще 5 секунд. О начале и завершении сброса оповестят голосовые подсказки. При восстановлении заводских настроек будут удалены все данные пользователя.



# Эксплуатация устройства

## Перед первым использованием

Снимите полоски защитной пены с обеих сторон робота-пылесоса, а также защитную пленку с датчика столкновений.

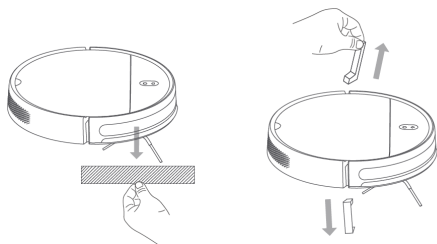

1. Откройте нижнюю крышку зарядной док-станции. Подсоедините шнур питания и оберните лишний шнур вокруг катушки в нижней части док-станции, затем удалите защитную пленку с инфракрасного датчика.

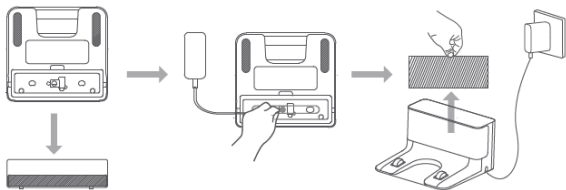

2. Расположите зарядную док-станцию на ровной поверхности у стены.

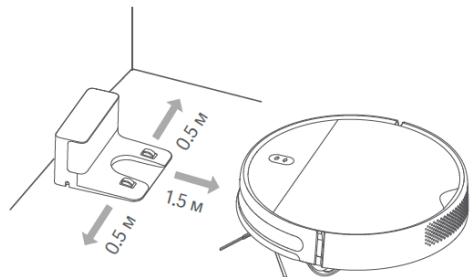

3. Затем нажмите и удерживайте кнопку «» в течение 3 секунд, чтобы включить устройство. Когда индикатор загорится, поместите робот-пылесос на док-станцию для зарядки.

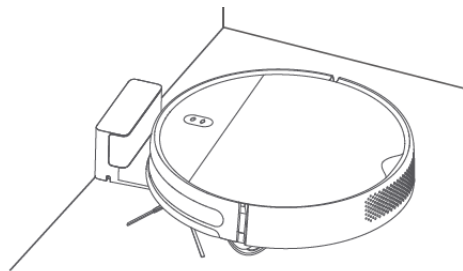

4. Включите робот-пылесос. Устройство готово к работе.

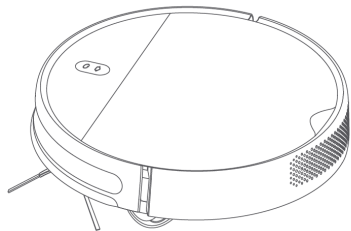

2. Установите держатель губки в нижнюю часть робота-пылесоса, вставив его в указанном направлении.

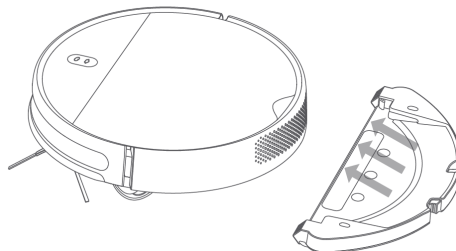

## Режим влажной уборки

1. Откройте крышку, наполните резервуар водой, затем закройте крышку. Установите контейнер для пыли с отсеком для воды внутри робота-пылесоса.

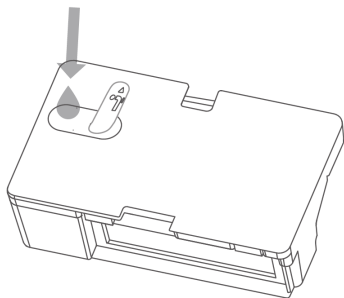

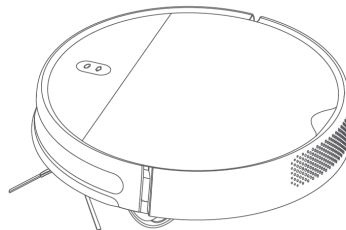

3. Включите робот-пылесос. Устройство готово к работе.



Примечание: если держатель губки не установлен, устройство будет работать только в режиме сухой уборки.

## Включение и выключение

- Нажмите и удерживайте кнопку «» в течение 3 секунд, чтобы включить робот-пылесос. Индикатор загорится белым цветом, и Вы услышите голосовое сообщение о том, что робот-пылесос находится в режиме ожидания.
- Чтобы выключить робот-пылесос, нажмите и удерживайте кнопку «», когда он остановлен. Вы услышите голосовое сообщение о том, что робот-пылесос выключается.

## Запуск/приостановка уборки

- Нажмите кнопку «», чтобы начать/приостановить уборку.

## Запуск/приостановка стыковки с док-станцией

- **Автоматический режим**  
По завершении уборки робот-пылесос автоматически вернется на док-станцию для зарядки.
- **Ручной режим**  
Нажмите кнопку «», чтобы вручную отправить робот-пылесос на зарядную док-станцию.

Примечание. Если робот-пылесос не может вернуться на зарядную док-станцию из-за ошибки, устраните все возможные препятствия вокруг неё, а затем вручную установите робот-пылесос на док-станцию для зарядки.

## Режимы уборки

- **Стандартный режим**

Робот-пылесос будет двигаться по S-образной траектории и генерировать карту в реальном времени в приложении «Mi Home», пока не уберет всю территорию.

Примечание. Не перемещайте робот-пылесос во время его работы, поскольку из-за этого он может потерять свое местоположение и перенастроит окружение, что снизит эффективность уборки.

- **Уборка вдоль стен и краев мебели**

Включите режим уборки вдоль стен и краев мебели в приложении. Робот-пылесос будет проводить уборку вдоль стен и краев мебели в течение 30 минут, затем вернется на зарядную док-станцию.

- **Точечная уборка**

Режим позволяет указать в приложении определенную область на карте, которую робот-пылесос должен убрать. После активации точечной уборки робот-пылесос автоматически переместится туда и проведет уборку на площади  $1 \times 1 \text{ м}^2$ .

- **Плановая уборка**

В приложении можно настроить уборку по расписанию. Робот-пылесос автоматически начнет уборку в назначенное время и вернется на зарядную док-станцию по завершении.

- **Регулировка мощности всасывания**

В приложении доступны четыре режима всасывания: беззвучный, стандартный, умеренный и турбо-режим. По умолчанию установлен стандартный режим.

- **Регулировка подачи воды**

С помощью приложения можно регулировать количество воды, которое робот-пылесос использует при влажной уборке. Доступны три режима подачи воды: низкий (1), средний (2) и высокий (3). По умолчанию установлен средний режим (2).

## Уход и обслуживание

<b>Рекомендуемый график очистки и замены деталей</b>		
<b>Деталь</b>	<b>Частота чистки</b>	<b>Рекомендуемый цикл замены</b>
Контейнер для пыли с отсеком для воды	После каждого использования	Замена в случае износа или повреждения.
Фильтр	Еженедельно	Каждые 6 месяцев (или каждые 150 рабочих часов).
Щётка	Еженедельно	Каждые 6–12 месяцев (или каждые 300 рабочих часов).
Боковая щётка	Еженедельно	Каждые 3-6 месяцев (или каждые 150 рабочих часов).
Щётка для чистки	После каждого использования	Замена в случае износа или повреждения.
Крышка щётки	Ежемесячно	Произведите замену, если силиконовая полоска на крышке щётки заметно изношена.
Датчики падения	Ежемесячно	Замена не нужна.
Зарядные контакты	Ежемесячно	Замена не нужна.
Поворотное колесо	Ежемесячно	Замена в случае износа или повреждения.
Блок насадки для влажной уборки	После каждого использования	Замена в случае износа или повреждения.
Губка	После каждого использования	Каждые 3–6 месяцев (или при заметном износе).

Примечание. Прежде чем проводить очистку или техническое обслуживание робота-пылесоса, выключите его и отсоедините от источника питания. Фактический цикл замены детали может варьироваться в зависимости от условий использования.

## Очистка контейнера для пыли с отсеком для воды

1. Откройте крышку робота-пылесоса, затем сдавите зажимы с обеих сторон контейнера для пыли с отсеком для воды, как показано на рисунке. Аккуратно извлеките контейнер для пыли с отсеком для воды из робота-пылесоса.
3. Освободите контейнер от пыли. Очистите его с помощью щётки для чистки, затем выровняйте фильтр и установите на место.

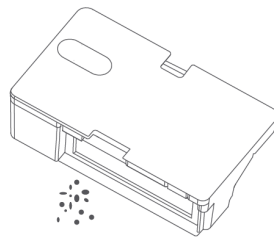
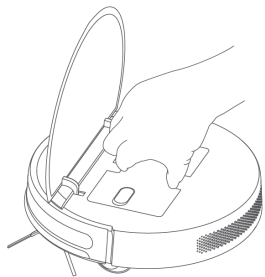

2. Выньте фильтрационную систему, затем извлеките фильтры, чтобы очистить их.

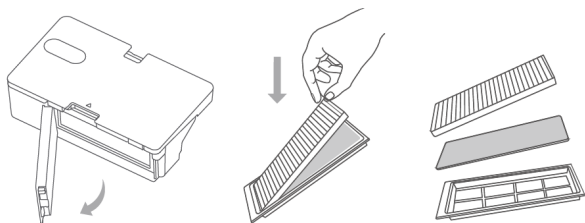

4. Установите контейнер для пыли с отсеком для воды на место так, чтобы он зафиксировался, и закройте крышку робота-пылесоса.

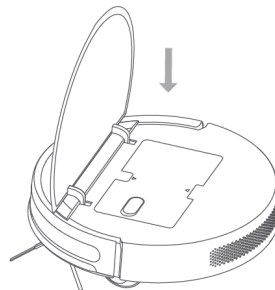

## Очистка щётки

1. Переверните робот-пылесос и сдавите зажимы, чтобы снять крышку щётки.
2. Снимите щётку и её подшипники.
3. Вставьте щётку, верните крышку на место и нажимайте на нее, пока зажимы не будут зафиксированы.

Примечание. Для наилучших результатов уборки рекомендуется заменять щётку каждые 6–12 месяцев.

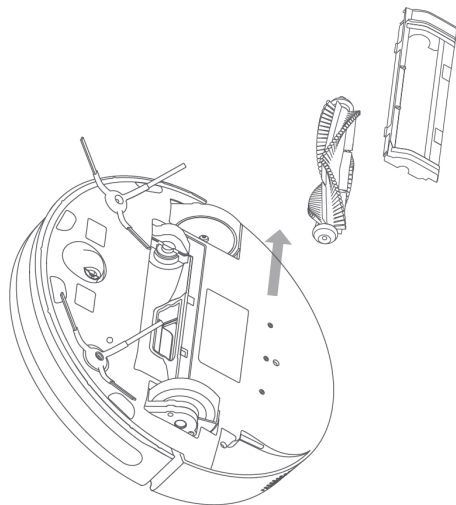

## Очистка датчиков падения

1. Переверните робот-пылесос и сдавите зажимы, чтобы снять крышку щётки.
2. Снимите щётку и её подшипники.
3. Вставьте щётку, верните крышку на место и нажимайте на нее, пока зажимы не будут зафиксированы.

Примечание. Для наилучших результатов уборки рекомендуется заменять щётку каждые 6–12 месяцев.

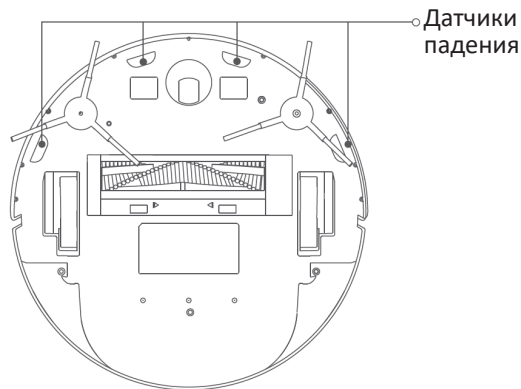

## Очистка боковой щётки

1. Используйте отвёртку, чтобы открутить винты, удерживающие боковую щётку.
2. Очистите боковую щётку, затем установите её на место.

Примечание. Для наилучших результатов уборки рекомендуется заменять боковую щётку каждые 3-6 месяцев.

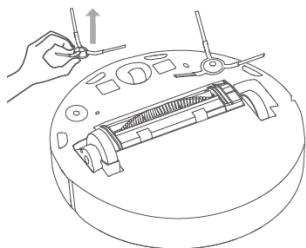
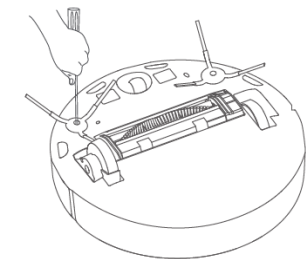

## Очистка губки для влажной уборки

1. Сдавите боковые зажимы держателя губки и потяните, чтобы снять её.

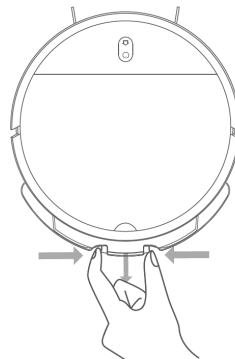

2. Снимите губку с липучки на держателе, а затем извлеките из паза. Промойте губку водой, тщательно высушите и установите на место.

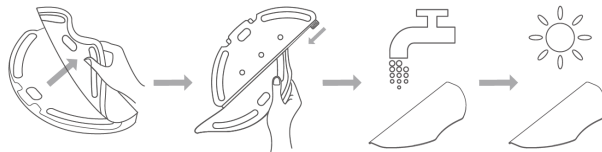

Примечание. Рекомендуется заменять губку каждые 3-6 месяцев или когда она заметно износится.



## Возможные неисправности и способы их устранения

Проблема (код ошибки)	Решение
Ошибка левого колеса (01)	На данное колесо воздействует слишком большая нагрузка или оно не может повернуться. Проверьте левое колесо. Возможно, его заклинило.
Ошибка правого колеса (02)	
Ошибка датчика падения (03)	Датчик падения работает неправильно. Возможно, он загрязнен или заблокирован.
Низкий уровень заряда аккумулятора (04)	Робот-пылесос работает при низком уровне заряда аккумулятора. Поместите робот-пылесос на док-станцию для зарядки.
Ошибка бампера (05)	Бампер работает неправильно. Возможно, его заклинило.
Ошибка щётки (06)	На данную щётку воздействует слишком большая нагрузка или она не может повернуться. Проверьте щётку. Возможно, её заклинило.
Ошибка боковой щётки (07)	
Ошибка вентилятора (08)	Вентилятор не вращается или потребляет слишком много энергии. Перезапустите робот-пылесос. Если проблема не исчезнет, обратитесь к специалисту.
Ошибка контейнера (09)	Контейнер для пыли с отсеком для воды не обнаружен. Проверьте, правильно ли он установлен.
Ошибка зарядки (10)	Проверьте правильность подключения робота-пылесоса к зарядной док-станции.
Недостаточное количество воды (11)	В отсеке недостаточное количество воды. Наполните отсек для воды.
Устройство не касается поверхности (12)	Поместите робот-пылесос на ровную поверхность и запустите повторно.

# Технические характеристики

## Робот-пылесос

- Название: Робот-пылесос с функцией влажной уборки Mi (базовая комплектация).
- Модель: MJSTG1.
- Беспроводное подключение: Wi-Fi IEEE 802.11 b/g/n 2,4 ГГц.
- Рабочий диапазон частот: 2412-2472 МГц.
- Максимальная выходная мощность: < 100 мВт.
- Напряжение: 14,4 В.
- Время работы от аккумулятора: прибл. 90 мин (в стандартном режиме).
- Номинальная мощность: 25 Вт.
- Ёмкость аккумулятора: 2500 мА•ч.
- Время зарядки: 4-5 часов.
- Входное напряжение: 20 В.
- Входной ток: 1,2 А.
- Срок службы: 1000 часов непрерывной работы.

## Адаптер питания

- Параметры питания (вход): 100-240 В, 50/60 Гц.
- Напряжение (выход): 20 В.
- Сила тока (выход): 1,2 А.
- Мощность (выход): 24 Вт.
- Средний КПД в активном состоянии: 86,2 %.
- КПД при низкой нагрузке (10 %): 80,1 %.
- Потребляемая мощность без нагрузки: 0,1 Вт.

## Зарядная док-станция

- Номинальное выходное напряжение: 20 В.
- Номинальная выходная сила тока: 1,2 А.

## Правила и условия монтажа, хранения, перевозки (транспортировки), реализации и утилизации

- Устройство не требует какого-либо монтажа или постоянной фиксации.
- Хранение устройства должно производиться в упаковке в отапливаемых помещениях у изготовителя и потребителя при температуре воздуха от 5 °С до 40 °С и относительной влажности воздуха не более 80 %. В помещениях не должно быть агрессивных примесей (паров кислот, щелочей), вызывающих коррозию.
- Перевозка устройства должна осуществляться в сухой среде.
- Устройство требует бережного обращения, оберегайте его от воздействия пыли, грязи, ударов, влаги, огня и т.д.
- Реализация устройства должна производиться в соответствии с местным законодательством.
- После окончания срока службы изделия его нельзя выбрасывать вместе с обычным бытовым мусором. Вместо этого оно подлежит сдаче на утилизацию в соответствующий пункт приема электрического и электронного оборудования для последующей переработки и утилизации в соответствии с федеральным или местным законодательством. Обеспечивая правильную утилизацию данного продукта, вы помогаете сберечь природные ресурсы и предотвращаете ущерб для окружающей среды и здоровья людей, который возможен в случае ненадлежащего обращения. Более подробную информацию о пунктах приема и утилизации данного продукта можно получить в местных муниципальных органах или на предприятии по вывозу бытового мусора.
- При обнаружении неисправности устройства следует немедленно обратиться в авторизованный сервисный центр или утилизировать устройство.



## Гарантийные обязательства

Производитель гарантирует бесперебойную работу устройства в течение всего гарантийного срока, а также отсутствие дефектов в материалах и сборке. Гарантийный период исчисляется с момента приобретения изделия и распространяется только на новые продукты. В гарантийное обслуживание входит бесплатный ремонт или замена элементов, вышедших из строя не по вине потребителя в течение гарантийного срока при условии эксплуатации изделия согласно руководству пользователя. Ремонт или замена элементов производится на территории уполномоченных сервисных центров.

Срок гарантии: 12 месяцев.

Срок эксплуатации: 24 месяца.

## Дополнительная информация

**Изготовитель:** Шэньчжэнь Сильвер Стар Интэллиджэнт Тэкнолоджи Ко., Лтд.  
Зд. А1, промпарк Сильвер Стар Хай-Тэк, шоссе Гуаньгуан, ул. Гуаньлань, р-н Лунхуа, г. Шэньчжэнь, пров. Гуандун, Китай.  
Сделано в Китае.

**Импортер в России:** ООО «Атлас»,  
690068, Россия, Приморский край, г. Владивосток, проспект 100-летия Владивостока, дом 155, корпус 3, офис 5.

**Уполномоченное изготовителем лицо:** ООО «Рустон»,  
РОССИЯ, 143441, МОСКОВСКАЯ ОБЛАСТЬ, РАЙОН КРАСНОГОРСКИЙ, ПОЧТОВОЕ ОТДЕЛЕНИЕ ПУТИЛКОВО,  
УЛИЦА 69 КМ МКАД, СТРОЕНИЕ 17.

Товар прошел обязательное подтверждение соответствия техническим регламентам Таможенного союза ТР ТС 020/2011 «Электромагнитная совместимость технических средств».

Товар соответствует требованиям технического регламента Евразийского экономического союза ТР ЕАЭС 037/2016 «Об ограничении применения опасных веществ в изделиях электротехники и радиоэлектроники».

Внешний вид изделия, его характеристики и комплектация могут подвергаться изменениям без предварительного уведомления.

TM: MI.

**Дата изготовления указана на упаковке.**

V.4 





