

SC88** series



Класс защиты - II

РУКОВОДСТВО ПОЛЬЗОВАТЕЛЯ

Пылесос

руководство пользователя

- * Перед использованием устройства внимательно прочтите инструкцию.
- * Устройство можно использовать только внутри помещения.

Русский



imagine the possibilities

Благодарим за приобретение продукции компании Samsung.



SAMSUNG

меры предосторожности



МЕРЫ ПРЕДОСТОРОЖНОСТИ

-  **ПРЕДУПРЕЖДЕНИЕ** • Прежде чем использовать устройство, внимательно прочтите данное руководство и сохраните его, чтобы использовать в качестве справочника.
-  **ПРЕДУПРЕЖДЕНИЕ** • Поскольку данные инструкции по эксплуатации охватывают устройства разных моделей, технические характеристики приобретенного пылесоса могут немного отличаться от характеристик, описанных в руководстве.

ИСПОЛЬЗУЕМЫЕ ПРЕДОСТЕРЕГАЮЩИЕ / ПРЕДУПРЕЖДАЮЩИЕ СИМВОЛЫ

 ПРЕДУПРЕЖДЕНИЕ	Указывает на риск получения серьезной или смертельной травмы.
 ВНИМАНИЕ	Указывает на риск получения травмы или повреждения устройства.

ДРУГИЕ ИСПОЛЬЗУЕМЫЕ СИМВОЛЫ

	Указывает на действие, которое НЕ СЛЕДУЕТ совершать.
	Указывает на действие, обязательное для выполнения.
	Указывает на то, что требуется отсоединить вилку кабеля питания от сетевой розетки.

Информация о назначении

Пылесос предназначен для уборки помещений.



Данный пылесос предназначен только для бытового использования. Запрещено использовать пылесос для уборки строительных отходов или мусора, тонера лазерных принтеров. Постоянно поддерживайте фильтры в чистом состоянии, не допускайте накопления в них мелкой пыли. Сухие средства по уходу за коврами или мелкую пыль, например, муку, необходимо убирать только в очень малом количестве. Всегда тщательно очищайте пылесборник и фильтры после их уборки. Запрещено использовать пылесос без фильтров и пылесборников, а также с изношенными, поврежденными или деформированными фильтрами. Всегда устанавливайте фильтр в правильном положении в соответствии с инструкцией. Ни в коем случае не выкручивайте микрофильтр после его промывки. Это вызывает его деформацию или повреждение. Если фильтр деформирован или поврежден, замените его новым. (При невыполнении требования пыль и мусор будут попадать в мотор) Устанавливайте фильтр правильно, исключая зазоры между контактными поверхностями фильтра и отсека для его установки. (при невыполнении этого требования пыль и мусор будут попадать в мотор). Невыполнение всех перечисленных требований может привести к повреждению внутренних деталей устройства и аннулированию гарантийных обязательств. Правила реализации
Демонстрация работы пылесоса при реализации должна проводиться при условиях аналогичных бытовым.

меры предосторожности

ВАЖНЫЕ МЕРЫ БЕЗОПАСНОСТИ

1. Внимательно прочтите все инструкции. Прежде чем включать устройство, убедитесь, что напряжение в источнике электропитания совпадает с напряжением, указанным в табличке технических данных на днище пылесоса.
2. **ПРЕДУПРЕЖДЕНИЕ.** Не используйте пылесос, если ковер или пол влажный.
Не используйте пылесос для сбора воды.
3. Если любое устройство используется ребенком, или дети находятся вблизи, не оставляйте детей без присмотра. Не позволяйте детям играть с пылесосом. Не допускайте, чтобы пылесос оставался включенным сам по себе. Пылесос должен использоваться только по прямому назначению, описанному в данных инструкциях.
4. Не используйте пылесос без контейнера для пыли. Для наиболее эффективной работы устройства старайтесь освобождать контейнер для пыли до того, как он будет полностью заполнен.
5. Не используйте пылесос для сбора просыпавшихся спичек, горящего пепла или окурков. Не храните пылесос вблизи кухонной плиты или других источников тепла. Горячий воздух может привести к деформации или обесцвечиванию пластиковых деталей устройства.
6. Не собирайте с помощью пылесоса твердые и острые предметы, поскольку они могут повредить детали устройства. Не наступайте на шланг. Не ставьте на шланг никакие тяжелые предметы. Не закрывайте всасывающее или выпускное отверстие.
7. Прежде чем вынимать вилку из сетевой розетки, выключайте пылесос с помощью переключателя на корпусе устройства. Перед заменой контейнера для пыли обязательно отключайте устройство от сети. Во избежание повреждений вынимайте вилку из розетки, держа рукой за саму вилку, а не за кабель.
8. Данное устройство не предназначено для использования людьми (включая детей) с ограниченными физическими, сенсорными или умственными способностями или лицами, не имеющими достаточного опыта или знаний, если их действия не контролируются или если они не проинструктированы относительно использования устройства лицом, отвечающим за их безопасность.
9. Следите, чтобы дети не играли с устройством.
10. Перед чисткой или обслуживанием устройства следует обязательно вынимать вилку из сетевой розетки.
11. Удлинитель использовать не рекомендуется.
12. В случае нарушения работы пылесоса отключите его от источника питания и обратитесь к уполномоченному сотруднику сервисной службы.
13. Чтобы избежать возникновения опасных ситуаций, при повреждении кабеля питания его замена должна производиться изготовителем, сотрудником сервисной службы или другим квалифицированным специалистом.
14. Не перемещайте пылесос, держа его за шланг.
Используйте для этой цели ручку на корпусе пылесоса.
15. Отключайте пылесос от источника питания, если он не используется. Прежде чем вынимать вилку из сетевой розетки, выключайте пылесос, нажав кнопку питания.

содержание

СБОРКА ПЫЛЕСОСА 05 Сборка пылесоса

05

ИСПОЛЬЗОВАНИЕ ПЫЛЕСОСА 06 Кабель питания
06 Выключатель
06 Регулятор мощности

06

**ИСПОЛЬЗОВАНИЕ И УХОД ЗА
НАСАДКАМИ И ФИЛЬТРОМ** 08 Использование вспомогательных насадок
09 Использование и уход за насадками для пола
11 Опорожнение контейнера для пыли
12 Чистка пылесборника
14 Чистка выпускного фильтра
14 Замена батарей (дополнительно)

08

**ПОИСК И УСТРАНЕНИЕ
НЕИСПРАВНОСТЕЙ**

15

сборка пылесоса

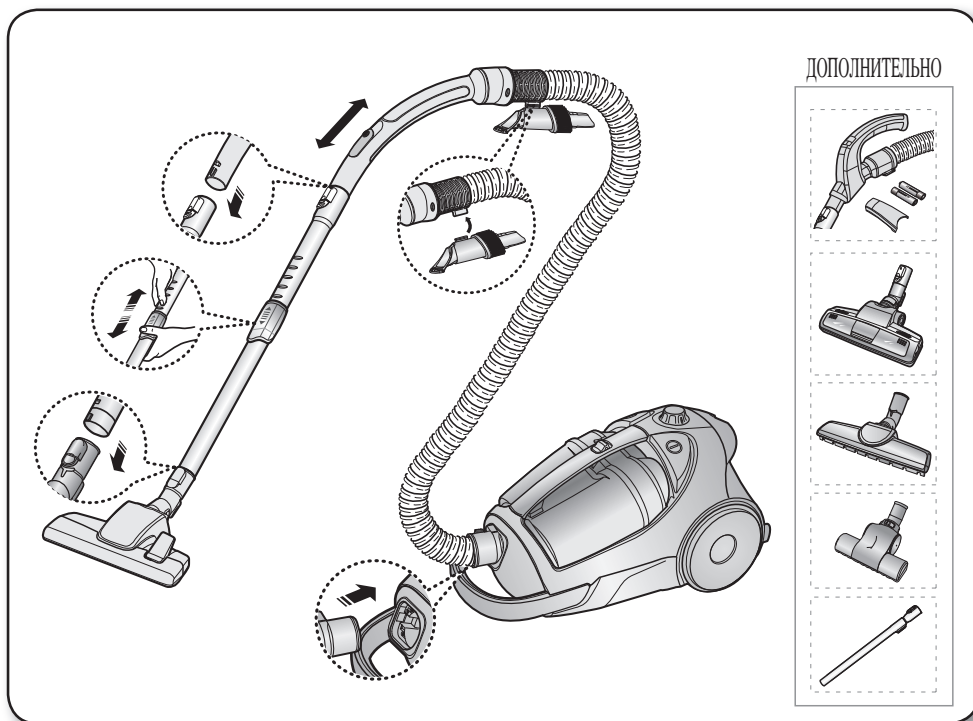

- ★ При переноске устройства не нажимайте кнопку на рукоятке контейнера для пыли.

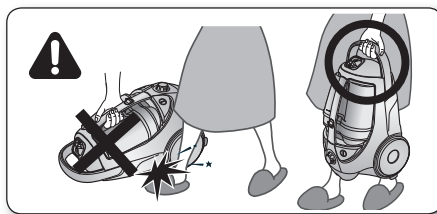

- ★ Убирая пылесос на хранение, следует зафиксировать насадку для пола.

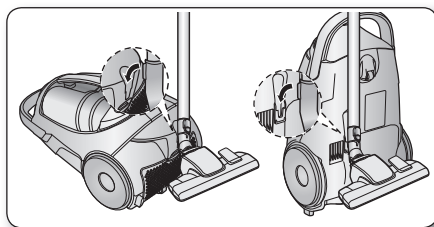

ИСПОЛЬЗОВАНИЕ ПЫЛЕСОСА

КАБЕЛЬ ПИТАНИЯ

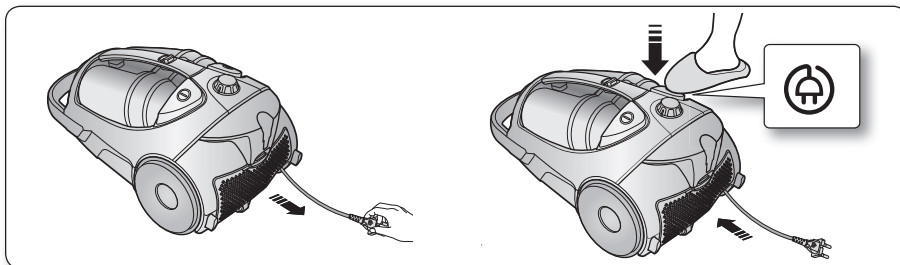

- При извлечении вилки из сетевой розетки держитесь рукой за вилку, а не за кабель.

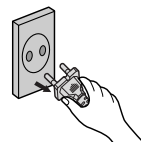

ВЫКЛЮЧАТЕЛЬ

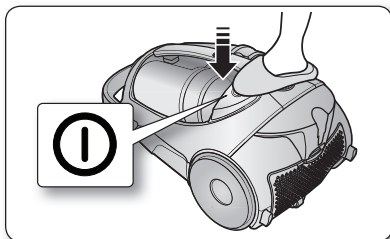

РЕГУЛЯТОР МОЩНОСТИ

ДИСТАНЦИОННЫЙ РЕГУЛЯТОР (ИНФРАКРАСНЫЙ КАНАЛ УПРАВЛЕНИЯ) (ДОПОЛНИТЕЛЬНО)

— ШЛАНГ

1. Включение и выключение пылесоса ()

Пылесос включается нажатием кнопки «ON/OFF» (ВКЛ/ВЫКЛ). Пылесос выключается повторным нажатием этой кнопки.

2. Режим работы пылесоса (+, -)

Нажмите кнопку (+), чтобы установить большую мощность всасывания. Нажмите кнопку (-), чтобы установить меньшую мощность всасывания.



Не закрывайте ручной передатчик при использовании кнопки управления в рукоятке.



- КОРПУС

Для включения пылесоса и его остановки последовательно нажимайте кнопку «ON/OFF» (ВКЛ./ВЫКЛ.).

(OFF (ВЫКЛ.) → ON (ВКЛ.) → OFF (ВЫКЛ.))

- ★ Если устройство дистанционного управления, встроенное в рукоятку шланга, не работает, управление пылесосом осуществляется с помощью кнопки «ON/OFF» (ВКЛ./ВЫКЛ.) на корпусе устройства.

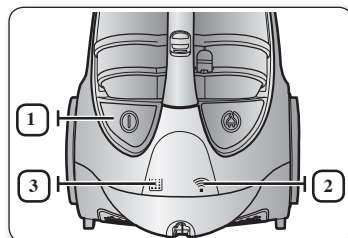

1		Используйте кнопку включения/выключения для начала работы пылесоса или его остановки.
2		ИНФРАКРАСНЫЙ индикатор показывает, на какой из компонентов пылесоса поступает инфракрасный сигнал с рукоятки шланга.
3		Когда потребуется проверить или опорожнить пылесборник, загорится индикатор фильтра. Также прозвучит звуковой сигнал.

ТИП РЕГУЛЯТОРА НА КОРПУСЕ (ДОПОЛНИТЕЛЬНО)

— ШЛАНГ

Чтобы во время чистки портьер, небольших ковриков или других легких объектов из ткани уменьшить мощность всасывания, сдвиньте заслонку воздуховода, чтобы открылось отверстие.

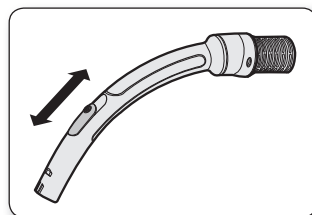

— КОРПУС (ТОЛЬКО ДЛЯ ТИПА ОБЪЕМА)

Для регулировки мощности просто сдвиньте нижнюю часть регулятора мощности вправо или влево.

MIN = Для чистки поверхностей, требующих осторожного обращения, например тюлевых занавесок.

MAX = Для чистки пола и плотных ковров.

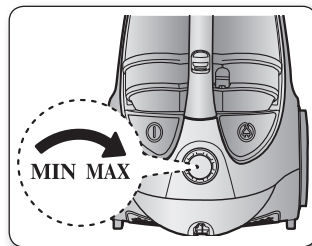

ИСПОЛЬЗОВАНИЕ И УХОД ЗА НАСАДКАМИ И ФИЛЬТРОМ

ИСПОЛЬЗОВАНИЕ ВСПОМОГАТЕЛЬНЫХ НАСАДОК

ТРУБКА

- Отрегулируйте длину телескопической трубки, перемещая вперед или назад кнопку регулировки длины, которая находится в центре телескопической трубки.

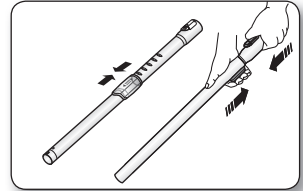

- Чтобы проверить, нет ли засорения, отделите телескопическую трубку и уменьшите длину. Это упростит удаление мусора, забившего трубку.

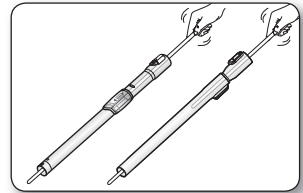

ВСПОМОГАТЕЛЬНАЯ НАСАДКА (ДОПОЛНИТЕЛЬНО)

- Наденьте вспомогательную насадку на конец рукоятки шланга.

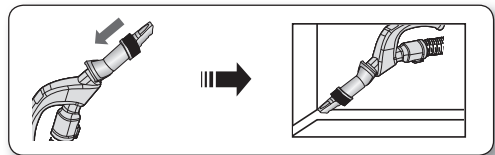

- Для чистки поверхностей, требующих осторожного обращения, выдвиньте и поверните насадку для пыли.

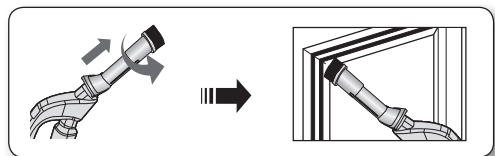

- Чтобы использовать щетку для обивки, наденьте вспомогательную насадку на конец рукоятки шланга противоположной стороной вперед.

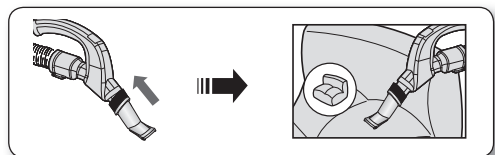

ИСПОЛЬЗОВАНИЕ И УХОД ЗА НАСАДКАМИ ДЛЯ ПОЛА

ДУХПОЗИЦИОННАЯ ЩЕТКА (ДОПОЛНИТЕЛЬНО)

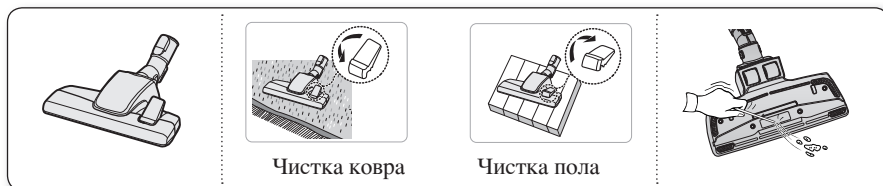

- Устанавливайте рычажок насадки в положение, соответствующее различным типам поверхности.
- При засорении входного отверстия насадки полностью удалите мусор.

ДОПОЛНИТЕЛЬНАЯ МОЩНАЯ ЩЕТКА ДЛЯ УБОРКИ ШЕРСТИ ЖИВОТНЫХ (ДОПОЛНИТЕЛЬНО)

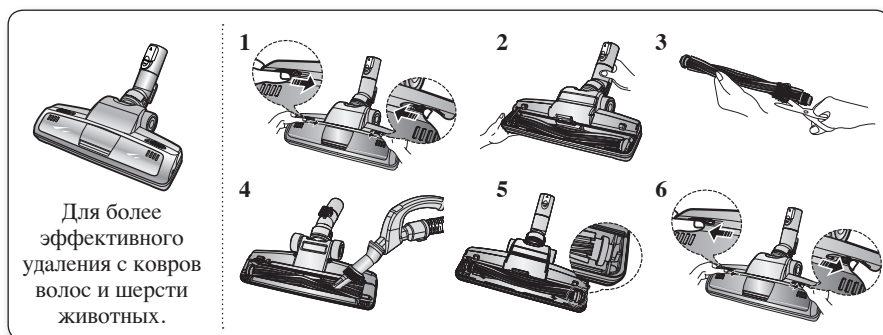

Шерсть животных и волосы, часто попадающие в пылесос во время чистки, наматываются на барабан и мешают ему вращаться. В этом случае необходимо осторожно очистить барабан.

1. Нажмите кнопку «Open» (Открыть) прозрачного экрана, чтобы отделить крышку.
2. Извлеките стержневую щетку из прозрачного экрана.
3. Помогая себе ножницами, очистите стержневую щетку от намотанных на нее волос и грязи.
4. С помощью сухой ткани или целевой насадки очистите отсек для щетки от пыли и грязи.
5. Вставьте стержневую щетку во вращающийся ремень и соберите насадку.
6. Установите на место крышку прозрачного экрана до щелчка.

ЩЕТКА ДЛЯ ЧИСТКИ ПАРКЕТА (ДОПОЛНИТЕЛЬНО)

- Моментальная уборка пыли на широком участке.
- При засорении входного отверстия насадки полностью удалите мусор.

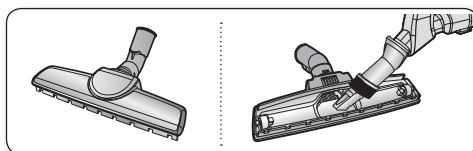

ИСПОЛЬЗОВАНИЕ И УХОД ЗА НАСАДКАМИ И ФИЛЬТРОМ

ЩЕТКА ДЛЯ ОЧИСТКИ ТКАНЕЙ (ДОПОЛНИТЕЛЬНО)

Засоры в турбине мешают вращению щетки, поэтому их необходимо устранять следующим образом. Эта процедура рекомендуется для сбора шерсти животных с обивки мебели и постельного белья.

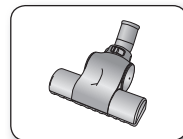

При засорении входного отверстия насадки полностью удалите мусор.

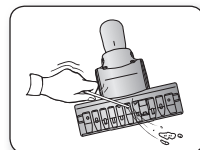

Установите кнопку блокировки в положение UNLOCK и удалите засор.

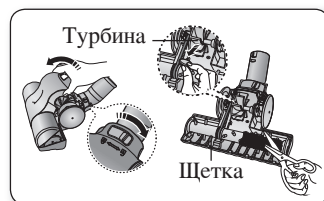

Чтобы собрать насадку, совместите крышку с передней частью корпуса и установите ее на место. Закрыв крышку, установите кнопку блокировки в положение LOCK.

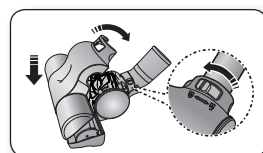



ПРЕДУПРЕЖДЕНИЕ

Используйте только для постельного белья.
Во время очистки щетки от мусора соблюдайте осторожность.

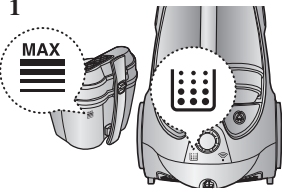
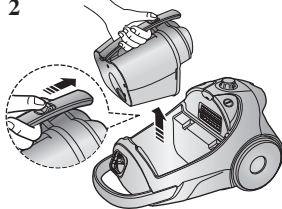
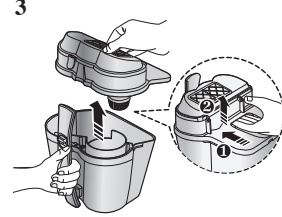
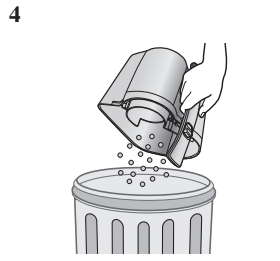
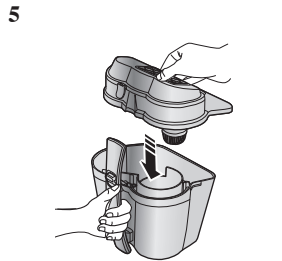
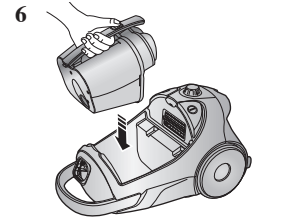
ОПОРОЖНЕНИЕ КОНТЕЙНЕРА ДЛЯ ПЫЛИ

<p>1</p>  <p>Как только индикатор уровня пыли покажет заполнение контейнера, опорожните контейнер для пыли.</p>	<p>2</p>  <p>Извлеките контейнер для пыли, нажав на кнопку.</p>	<p>3</p>  <p>Снимите крышку контейнера для пыли.</p>
<p>4</p>  <p>Удалите пыль из контейнера.</p>	<p>5</p>  <p>Закройте крышку контейнера для пыли.</p>	<p>6</p>  <p>Прежде чем использовать пылесос, вставьте контейнер для пыли в корпус пылесоса до щелчка.</p>

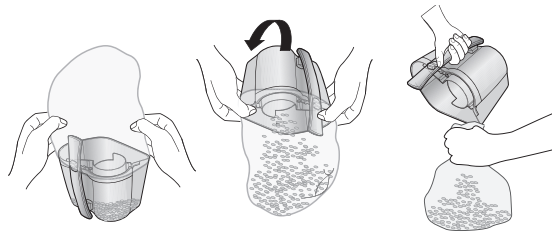
— Высыпьте содержимое контейнера в пластиковый пакет. (рекомендуется для больных астмой и аллергиков)









★ Отсек для мусора можно ополаскивать холодной водой.

ИСПОЛЬЗОВАНИЕ И УХОД ЗА НАСАДКАМИ И ФИЛЬТРОМ

ЧИСТКА ПЫЛЕСБОРНИКА

КОГДА НЕОБХОДИМО ЧИСТИТЬ ПЫЛЕСБОРНИК

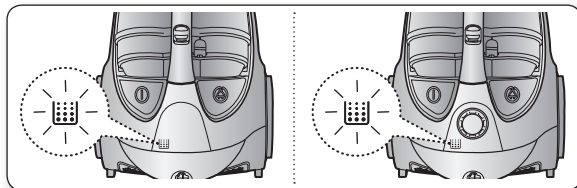
- При снижении мощности всасывания индикатор начнет светиться красным светом. Когда индикатор начнет светиться, опорожните контейнер для пыли.



- Включите пылесос на полную мощность, установив режим «MAX» (МАКС.).

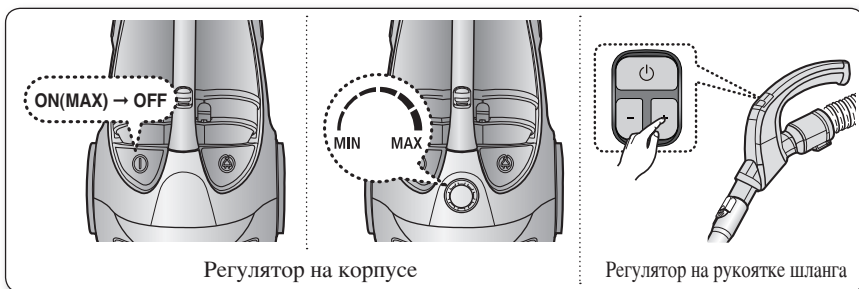

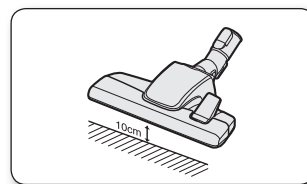

- Чистка фильтра требуется в том случае, когда всасывающий конец находится на расстоянии 10 см от плоской поверхности, и при этом индикатор фильтра горит красным.

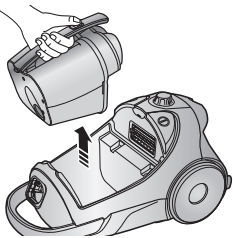
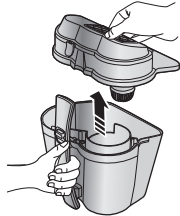
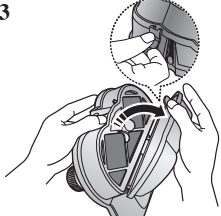
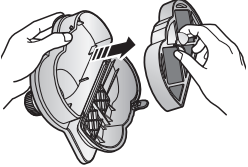
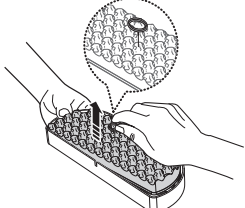
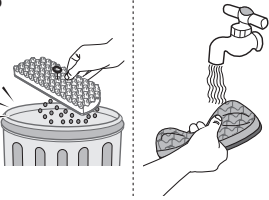
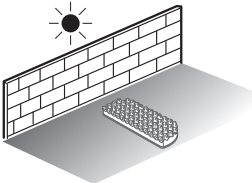
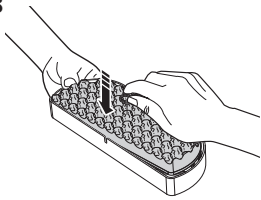
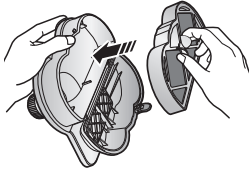
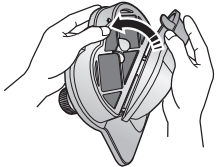
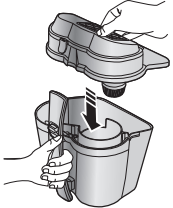
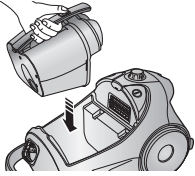

- ★ Если мощность всасывания постоянно уменьшается или пылесос становится слишком горячим, выполните очистку отсека для сбора пыли.

ЧИСТКА ПЫЛЕСБОРНИКА

<p>1</p>  <p>Извлеките контейнер для пыли.</p>	<p>2</p>  <p>Снимите крышку контейнера для пыли.</p>	<p>3</p>  <p>Снимите фиксирующую рамку крышки пылесборника.</p>
<p>4</p>  <p>Снимите пылесборник.</p>	<p>5</p>  <p>Извлеките губку и фильтр из пылесборника.</p>	<p>6</p>  <p>Промойте губку и фильтр пылесборника водой.</p>
<p>7</p>  <p>Просушите губку и фильтр в затененном месте в течение не менее 12 часов.</p>	<p>8</p>  <p>Поместите губку и фильтр в пылесборник.</p>	<p>9</p>  <p>Поместите собранный пылесборник в крышку.</p>
<p>10</p>  <p>Перед сборкой соответствующим образом совместите крышку пылесборника и сам пылесос.</p>	<p>11</p>  <p>Закройте крышку контейнера для пыли.</p>	<p>12</p>  <p>Прежде чем использовать пылесос, вставьте контейнер для пыли в корпус пылесоса до щелчка.</p>

 Прежде чем устанавливать фильтр в корпус пылесоса, убедитесь, что он полностью высох. Для просушки фильтра требуется не менее 12 часов.



ИСПОЛЬЗОВАНИЕ И УХОД ЗА НАСАДКАМИ И ФИЛЬТРОМ

ЧИСТКА ВЫПУСКНОГО ФИЛЬТРА

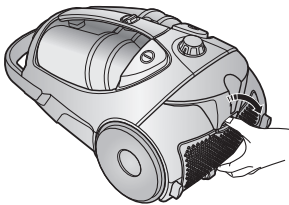
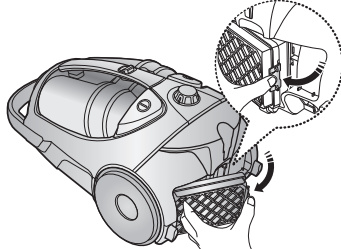
<p>1</p>  <p>Нажмите на фиксирующую рамку в задней части корпуса, чтобы извлечь ее.</p>	<p>2</p>  <p>Извлеките контейнер для пыли и фильтр HEPA, как показано на рисунке.</p>
--	---



Извлеките и замените загрязненный выпускной фильтр.

- ★ Если мощность всасывания постоянно уменьшается или пылесос становится слишком горячим, выполните очистку отсека для сбора пыли.
- ★ Запасные фильтры можно приобрести у местного дистрибьютора Samsung.

ЗАМЕНА БАТАРЕЙ (ДОПОЛНИТЕЛЬНО)



1. Если пылесос не работает, замените батареи. Если проблему устранить не удастся, обратитесь к официальному дилеру.

2. Используйте 2 батареи размера AAA.



1. Запрещается разбирать или перезаряжать батареи.

ПРЕДУПРЕЖДЕНИЕ

2. Не нагревайте батареи и не подвергайте их воздействию огня.

3. Соблюдайте полярность (+) и (-)

4. Утилизируйте батареи надлежащим образом.

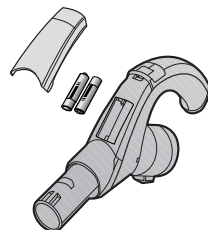

ТИП БАТАРЕЙ: Размер AAA



Поиск и устранение неисправностей

НЕИСПРАВНОСТЬ	СПОСОБ УСТРАНЕНИЯ
Не запускается двигатель	<ul style="list-style-type: none"> • Проверьте состояние кабеля, вилки и розетки. • Дайте устройству охладиться.
Постепенно снижается мощность всасывания	<ul style="list-style-type: none"> • Проверьте, нет ли засорений, и уберите их.
Кабель сматывается не полностью	<ul style="list-style-type: none"> • Вытяните 2-3 м кабеля и нажмите кнопку сматывания кабеля.
Пылесос не собирает грязь	<ul style="list-style-type: none"> • Проверьте состояние шланга и при необходимости замените его.
Слабая или снижающаяся мощность всасывания	<ul style="list-style-type: none"> • Проверьте состояние фильтров и при необходимости очистите их, следуя соответствующим инструкциям и рисункам. Если фильтры совсем вышли из строя, замените их новыми.
Перегрев корпуса	<ul style="list-style-type: none"> • Проверьте состояние фильтров и при необходимости очистите их, следуя соответствующим инструкциям и рисункам.
Имеют место статические электрические разряды	<ul style="list-style-type: none"> • Снижьте мощность всасывания. • Это также может произойти, если воздух в помещении слишком сухой. Проветрите помещение для восстановления нормальной влажности. • Вероятно в помещении излишне сухой воздух. • Проветрите помещение или воспользуйтесь бытовым увлажнителем.

Защитное устройство от перегрева:



Данный пылесос оснащен специальным термостатом, который отключает пылесос от электропитания при перегреве мотора. Если пылесос неожиданно отключился, выключите его и отсоедините сетевую вилку от розетки.

Убедитесь, что присутствует электропитание в розетке. Для этого во избежание поражения электрическим током, обратитесь к квалифицированному электрику.

Проверьте и устраните возможные причины перегрева, такие как: переполненный пылесборник, засоры трубки, шланга или фильтра.

После устранения найденных причин подождите примерно 30 минут, после чего повторно подключите пылесос к сети и включите его.

Если пылесос не включается, обратитесь к сервисному специалисту

Русский		Символ «не для пищевой продукции» применяется в соответствии с техническим регламентом Таможенного союза «О безопасности упаковки» 005/2011 и указывает на то, что упаковка данного продукта не предназначена для повторного использования и подлежит утилизации. Упаковку данного продукта запрещается использовать для хранения пищевой продукции.
		Символ «петля Мебиуса» указывает на возможность утилизации упаковки. Символ может быть дополнен обозначением материала упаковки в виде цифрового и/или буквенного обозначения.

Производитель :

Самсунг Электроникс Ко., Лтд., (Мэтан-донг) 129, Самсунг-ро, Енгтонг-гу, г. Сувоп, Кёнги-до, Республика Корея

Адрес мощностей производства :

«Самсунг Электроникс Хошимин СЕ», Лот И-11, Д2 Роуд, Сайгон Хай-Тек Парк, Танг Нён Фу Б Уорд, Дистрикт 9, Хошимин Сити, Вьетнам

Страна производства :

Вьетнам

Импортер в России :

ООО «Самсунг Электроникс Рус Компани», Российская Федерация, 123242, г. Москва, Новинский бульвар, д. 31, помещение 1, 2

ТЕХНИЧЕСКИЕ ХАРАКТЕРИСТИКИ И ПАРАМЕТРЫ

МОДЕЛЬ	МОЩНОСТЬ ВСАСЫВАНИЯ (Вт)	ПОТРЕБЛЯЕМАЯ ЭНЕРГИЯ (Вт)	НАПРЯЖЕНИЕ (В)	ЧАСТОТА (Гц)	ВЕС(кг)		РАЗМЕРЫ(мм)	
					устройство	брутто	устройство	брутто
SC8835	430	2200	230	50	6.0	9.7	282*280*492	340*319*589
SC8836	430	2200	230	50	6.0	9.9	282*280*492	340*319*589
SC8837	430	2200	230	50	6.0	9.7	282*280*492	340*319*589
SC885B	430	2200	230	50	6.0	10.0	282*265*492	340*319*589
SC885F	430	2200	230	50	6.0	10.0	282*265*492	340*319*589
SC885H	430	2200	230	50	6.0	10.0	282*265*492	340*319*589
SC8874	430	2200	230	50	6.0	10.5	282*265*492	340*319*589
SC8875	430	2200	230	50	6.0	10.5	282*265*492	340*319*589
SC8876	430	2200	230	50	6.0	9.9	282*265*492	340*319*589

Правила утилизации электрического и электронного оборудования

Правильная утилизация устройства (Утилизация электрического и электронного оборудования):



- Если вы решили утилизировать ваше устройство, то отключите его от электрической сети и перережьте провод питания
- Данная маркировка на изделии, принадлежностях или указанная в документации к нему, обозначает, что по истечению срока службы устройство и его принадлежности (например, зарядное устройство, гарнитура, USB-кабель) не следует выбрасывать вместе с другими бытовыми отходами. Во избежание нанесения вреда окружающей среде или здоровью человека от неконтролируемого выброса отходов, устройство необходимо утилизировать отдельно от других отходов и надлежащим образом переработать для повторного использования
- Для получения детальной информации месте и способе экологически безопасной утилизации потребителям необходимо обратиться либо к продавцу данного устройства, либо в уполномоченные местные органы
- Юридическим лицам необходимо обратиться к поставщику, чтобы проверить сроки и условия договора купли-продажи. Данное изделия и принадлежности к нему запрещено утилизировать вместе с другими видами отходов.

EAC SAMSUNG

Если у вас есть вопросы или предложения относительно продукции Samsung, обратитесь в центр поддержки покупателей SAMSUNG.

Страна	Центр поддержки покупателей	Веб-сайт
RUSSIA	8-800-555-55-55 (VIP care 8-800-555-55-88)	www.samsung.com/ru/support
KAZAKHSTAN	8-10-800-500-55-500 (GSM: 7799, VIP care 7700)	www.samsung.com/kz_ru/support
UZBEKISTAN	00-800-500-55-500 (GSM: 7799)	www.samsung.com/support
TAJIKISTAN	8-10-800-500-55-500 (GSM: 8888)	www.samsung.com/support
KYRGYZSTAN	00-800-500-55-500 (GSM: 9977)	www.samsung.com/support
GEORGIA	0-800-555-555	www.samsung.com/support
ARMENIA	0-800-05-555	www.samsung.com/support
AZERBAIJAN	0-88-555-55-55	www.samsung.com/support

Подлежит использованию по назначению в нормальных условиях Срок службы : 7лет

SC88** series

Шаңсорғыш

пайдаланушы нұсқаулығы

- * Құрылғыны іске қосар алдында нұсқауларды мұқият оқып шығыңыз.
- * Тек үй ішінде қолдануға арналған.

Қазақша

imagine the possibilities

Samsung бұйымын сатып алғаныңызға алғыс білдіреміз.

SAMSUNG

қауіпсіздік туралы ақпарат

ҚАУІПСІЗДІК ТУРАЛЫ АҚПАРАТ





• Құрылғыны іске қосар алдында, осы нұсқаулықты мұқият оқып шығып, кейін қолдану үшін сақтап қойыңыз.





• Құрылғыны іске қосуға қатысты төмендегі нұсқаулар әр түрлі үлгілерге арналғандықтан, сіздің шаңсорғышыңыздың сипаттамасы осы нұсқаулықта көрсетілген параметрлерден сәл өзгеше болуы мүмкін.

ҚОЛДАНЫЛҒАН САҚТАНДЫРУ/ЕСКЕРТУ БЕЛГІЛЕРІ

	Өлімге немесе қатты жарақатқа әкелетін қатердің барын ескертеді.
	Адамды жарақаттайтын немесе мүлікке зақым келтіретін жағдайдың орын алуы мүмкін екенін ескертеді.

ПАЙДАЛАНЫЛАТЫН БАСҚА ТАҢБАЛАР

	Орындауға БОЛМАЙТЫН әрекетті көрсетеді.
	Сіз орындауға тиіс әрекетті көрсетеді.
	Ашаны розеткадан суыру қажет екенін көрсетеді.



Бұл шаңсорғыш тек үй шаруасында пайдалануға арналған.

Шаңсорғышты құрылыс жұмыстарының қалдықтарын немесе қоқыстарын, лазерлік принтерлерінің тонерін жинауға тыйым салынған. Шаң сүзгісін әрқашан таза күйде сақтаңыз, онда майда шаңның жиналуына жол бермеңіз. Кілем тазалауға арналған құрғақ ұнтақ немесе майда шаңды, мысалы үшін ұнды, аздан сору тиіс. Шаңсорғышты қолданғаннан кейін оның шаңжинағышы мен шаң сүзгіні жақсылап тазалау жөн. Шаңсорғышты шаңжинағышы мен шаң сүзгісіз қолдануға немесе ескірген, бұзылған шаңжинағышымен қолдануға болмайды. Шаңжинағышты әрқашан дұрыс қалпында, берілген нұсқауларға сәйкес орнатыңыз. Осы талаптар орындалмаған жағдайда шаңсорғыштың ішкі бөлшектеріне нұқсан келуі және кепілдік заңды күшінен айырылуы мүмкін. Микро сүзгіні жуғаннан кейін оны шаңсорғыштан бұрап шығармаңыз. Шығарған жағдайда сүзгі бұзылуы немесе дұрыс жұмыс істемеуі мүмкін. Сүзгі бұзылған немесе дұрыс жұмыс істемеген жағдайда оны жаңасына ауыстырыңыз. (Осы талаптар орындалмаған жағдайда шаң мен қоқыс моторға кіретін болады). Сүзгінің түйіспелі беті және оны орнатуға арналған кемедегінің ортасындағы саңылауларын жойып сүзгіні дұрыс қалпында орнатыңыз (осы талаптар орындалмаған жағдайда шаң мен қоқыс моторға кіретін болады).

қауіпсіздік туралы ақпарат

МАҢЫЗДЫ САҚТЫҚ ШАРАЛАРЫ

1. Барлық нұсқауларды мұқият оқыңыз. Іске қосар алдында электр желісіндегі кернеудің, шаңсорғыштың астыңғы жағындағы техникалық ақпарат тақтайшасындағы мәнге сай келетініне көз жеткізіңіз.
2. **ЕСКЕРТУ:** Еден сүрткіш немесе еден дымқыл болса шаңсорғышты қолданбаңыз.
Су сору үшін қолданбаңыз.
3. Құрылғыны балалар қолданса немесе бала жақын жүрген жерде қолданылса, мұқият қадағалау керек. Шаңсорғышты ойыншық ретінде қолдануға рұқсат бермеңіз. Шаңсорғышты қолданған кезде байқаусыз қалдыруға болмайды. Шаңсорғышты осы нұсқауларда көрсетілген мақсатта ғана қолданыңыз.
4. Шаңсорғышты шаң сауытын салмай қолданбаңыз. Құрылғы тиімді жұмыс істеуі үшін шаң сауытын толтырмай тұрып босату керек.
5. Шаңсорғышты сіріңкені, ыстық күлді немесе шылым тұқылын сору үшін қолданбаңыз. Шаңсорғышты пештер мен басқа қызу көздерінен алыс ұстаңыз. Қызу құрылғының пластик бөліктерінің түсін оңдыруы және деформациялауы мүмкін.
6. Қатты, өткір заттарды шаңсорғышпен тазаламаңыз, себебі бұндай заттар шаңсорғыштың бөліктеріне зиян келтіруі мүмкін. Түтікті басып тұрмаңыз. Түтікке салмақ салмаңыз. Ауа сору немесе шығару саңылауларын бітемеңіз.
7. Құрылғыны розеткадан ағытпай тұрып, шаңсорғыштың корпусындағы тетік арқылы сөндіріңіз. Шаң сауытын босатар алдында ашаны розеткадан суырыңыз. Ашаны розеткадан суырған кезде, зақым келмес үшін сымынан тартып емес, ашаның өзінен ұстап суырыңыз.
8. Бұл құрылғы кембағал, сезім мүжістігі бар немесе ақыл-есі кем, құрылғыны қолдану тәжірибесі жоқ не қолдана білмейтін адамдар (балаларды қоса алғанда) қолдануға арналмаған. Олар осы құрылғыны өз қауіпсіздігін қамтамасыз ететін адамның нұсқауы немесе қадағалауы бойынша пайдалануға тиіс.
9. Балаларды құрылғымен ойнамас үшін қадағалап отыру керек.
10. Құрылғыны тазалау немесе оған күтім көрсету жұмыстарын жүзеге асыру үшін ашаны розеткадан суыру керек.
11. Ұзартқыш сымды қолдану ұсынылмайды.
12. Егер шаңсорғыш дұрыс жұмыс істемей тұрса, тоқтан ажыратып, уәжілетті қызмет көрсету маманына хабарласыңыз.
13. Қорек сымы бүлініп қалса, қатерлі жағдай орын алмас үшін оны өндіруші немесе өндірушінің уәжілетті агенті немесе білікті адам ауыстыруға тиіс.
14. Шаңсорғышты түтігінен ұстап алып жүрмеңіз.
Шаңсорғыштың тұтқасынан ұстаңыз.
15. Шаңсорғышты қолданбаған кезде ашасын розеткадан суырыңыз. Ашаны розеткадан суырмай тұрып, қуат тетігін ажыратыңыз.

МАЗМҰНЫ

ШАҢСОРҒЫШТЫ ҚҰРАСТЫРУ 05 Шаңсорғышты құрастыру

05

ШАҢСОРҒЫШТЫ ІСКЕ ҚОСУ 06 Қуат сымы
06 On/Off тетігі
06 Қуатты басқару

06

ҚҰРАЛДАРЫ МЕН СҮЗГІСІНЕ КҮТІМ КӨРСЕТУ 08 Керек-жарақтарын қолдану
09 Еден тазалау құралдарына күтім көрсету
11 Шаң сауыттын босату
12 Шаң қалтасын тазалау
14 Сыртқы сүзгіні тазалау
14 Батарейны ауыстыру (опция)

08

АҚАУЛЫҚТАРДЫ ЖОЮ

15

шаңсорғышты құрастыру

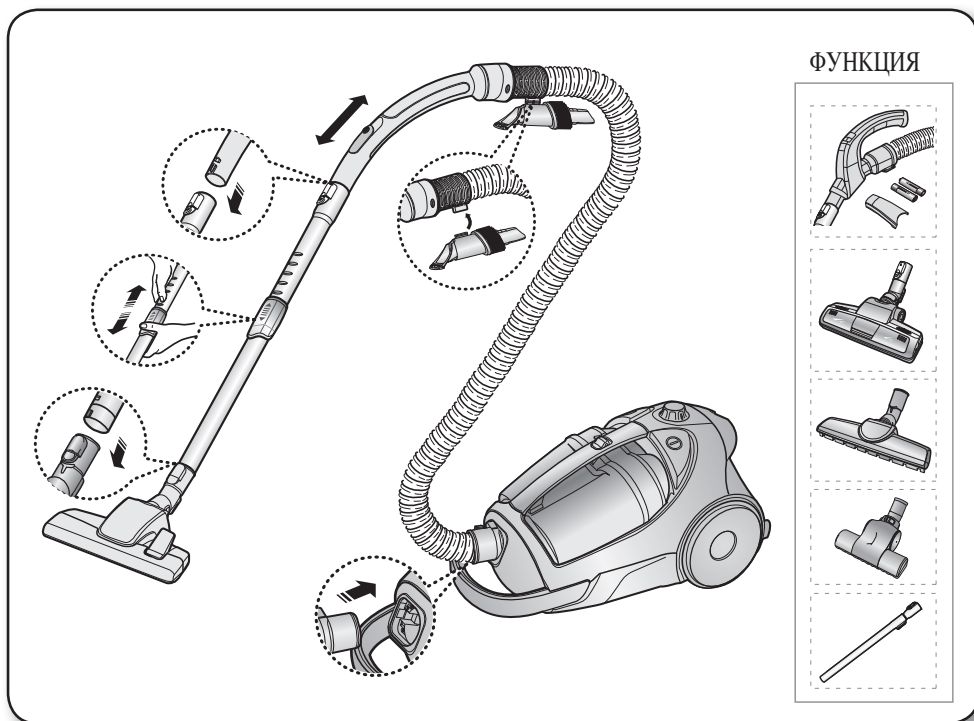

- ★ • Құрылғыны қозғалту барысында шаң сауытының тұтқасындағы түймешікті баспаңыз.

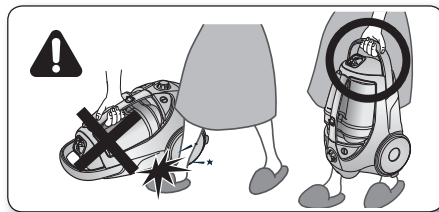

- ★ • Сақтау үшін, еден тазалайтын ұштықтарды жинап қойыңыз.

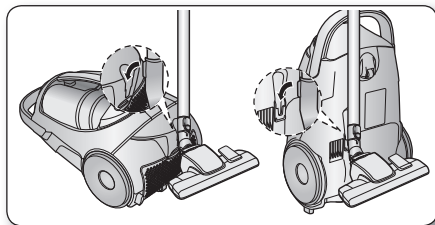

ШАҢСОРҒЫШТЫ ІСКЕ ҚОСУ

ҚУАТ СЫМЫ

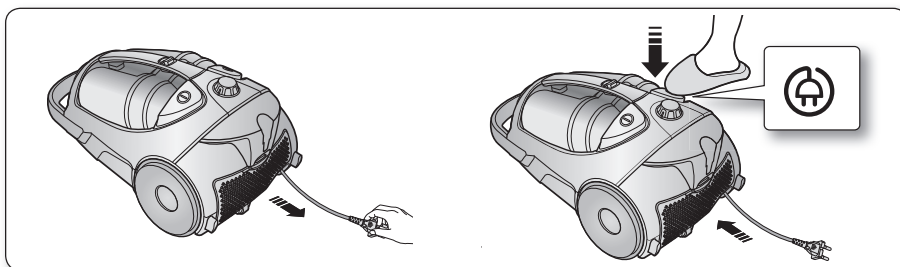

АБАЙ БОЛЫҢЫЗ

- Ашаны розеткадан алған кезде, сымынан тартпай, ашадан ұстап ағытыңыз.

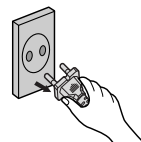

ON/OFF ТЕТІГІ

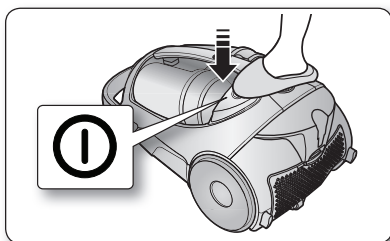

ҚУАТТЫ БАСҚАРУ

ҚАШЫҚТАН БАСҚАРУ ҚҰРАЛЫ (БАСҚАРУДЫҢ ИНФРАҚЫЗЫЛ АРНАСЫ) (ОПЦИЯ)

- ТҮТІК

1. Шаңсорғышты Қосу және ажырату ()

Шаңсорғыш Вкл/Выкл түймешесін басқанда қосылады Түймешені қайта бассаңыз шаңсорғыш өшеді.

2. Шаңсорғыштың жұмыс тәртібі (+, -)

Сорудың жоғары қуатын келтіру үшін (+) түймешесін басыңыз. Сорудың төмен қуатын келтіру үшін (-) түймешесін басыңыз.



Тұтқадағы басқару түймешелерін пайдаланған кезде қол таратқышын жаппаңыз.



- КОРПУС

Шаңсорғышты іске қосу және тоқтату үшін қуат ON/OFF түймешігін қайта-қайта басыңыз.
(OFF → ON → OFF)

- ★ Қашықтан басқару құралы жұмыс істемесе, шаңсорғышты оның корпусындағы ON/OFF түймешігімен іске қосуға болады.

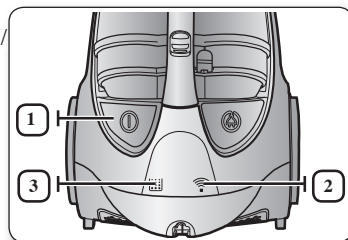

1		ON/OFF түймешігі шаңсорғышты іске қосады немесе тоқтатады.
2		ИНФРАҚЫЗЫЛ жарық басқару құралынан инфрақызыл сигналды қабылдайтын бөлікті көрсетеді.
3		Шаң қалтасын тексеру немесе босату қажет болған кезде, сүзгінің шамы жанады. Дыбыстық сигнал қоса естіледі.

КОРПУСТЫ БАСҚАРУ ҚҰРАЛЫ (ОПЦИЯ)

- ТҮТІК

Маталарды, кішкене еден сүрткіштерді және басқа жеңіл маталарды соруды азайту үшін, ауа саңылауындағы тетікті саңылау ашылғанша тартыңыз.

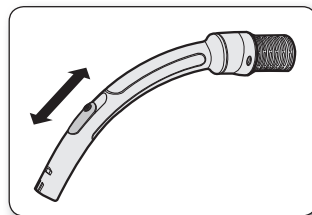

- КОРПУС (ТЕК КӨЛЕМІ БОЙЫНША)

Қуат деңгейін басқару үшін қуатты басқару түймешігін оңға және солға жылжытыңыз.

MIN = Нәзік маталарға, мысалы, тор перделерге арналған.

MAX = Қатты еденге және қатты ластанған кілемдерге арналған.

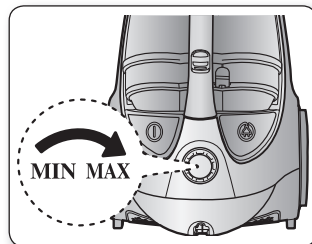

Құралдары мен сүзгісіне күтім көрсету

КЕРЕК-ЖАРАҚТАРЫН ҚОЛДАНУ

ТҮТІКШЕ

- Түтікшенің ұзындығын түтікшенің артқы және алдыңғы жақ ортасында орналасқан ұзындықты реттеу түймешігін жылжыту арқылы реттеңіз.

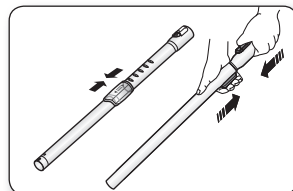

- Бітеліп қалмағанына көз жеткізу үшін түтікшені бөлек алып, ұзындығын қысқартыңыз. Сонда түтікшені бітеп тұрған қоқысты оңай тазалауға болады.

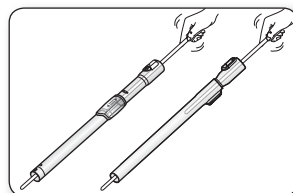

КЕРЕК-ЖАРАҚ (ОПЦИЯ)

- Керек-жарақты түтікшенің ұстағышының ұшына қарай итеріңіз.

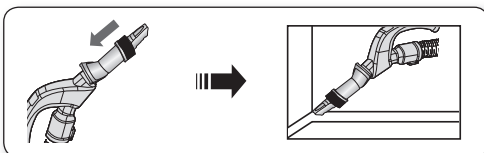

- Осал жерлерді тазалау үшін шаң тазалағыш шөткені алып, бұраңыз.

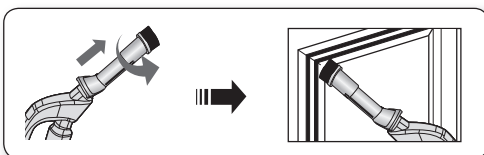

- Қаптама материалды тазалау құралын қолдану үшін түтікшенің ұшындағы тетікті кері бағытқа итеріңіз.

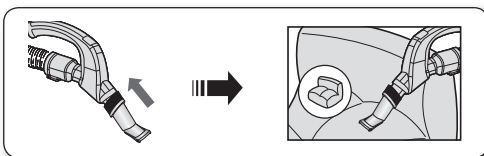

ЕДЕН ТАЗАЛАУ ҚҰРАЛДАРЫНА КҮТІМ КӨРСЕТУ

2-БАСПАЛДАҚ ШӨТКЕСІ (ОПЦИЯ)

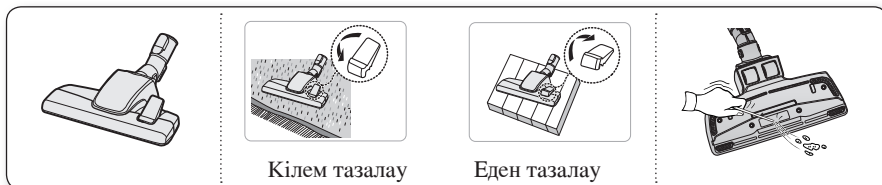

- Ішкі тетігін еденнің бетіне сай реттеңіз.
- Егер шаң соратын саңылауы бітеліп қалса, қоқыстан жақсылап тазартыңыз.

ҮЙ ЖАНУАРЛАРЫНЫҢ ҚЫЛ-ҚЫБЫРЫНА АРНАЛҒАН ШӨТКЕ (ОПЦИЯ)

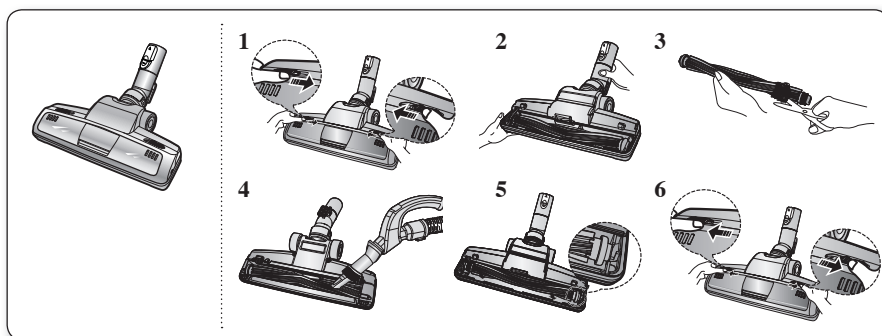

Шаш немесе үй жануарларының қыл-қыбырын жиі тазалағанда, барабанға оралып қалған заттар құралдардың айналуын тоқтатуы мүмкін. Бұндай жағдайда барабанды еппен тазалаңыз.

1. Қақпақты ашу үшін мөлдір қақпақтың Ашу түймешігін басыңыз.
2. Мөлдір қақпақтан шөткені алыңыз.
3. Шөткеге оралып қалған шашты қайшымен қиып, шаңын тазалаңыз.
4. Шөткенің корпусының ішіндегі шанды құрғақ шаң сұрткішпен немесе жіңішке құралмен тазалаңыз.
5. Шөткені айналмалы таспаға салып құрастырыңыз.
6. Мөлдір қақпақты орнына салып, сырт еткізіп басыңыз.

ПАРКЕТ ТАЗАЛАЙТЫН ШЕБЕР ШӨТКЕ (ОПЦИЯ)

- Кең жердегі шанды бірден сорғызып алыңыз.
- Егер шаң соратын саңылауы бітеліп қалса, қоқыстан жақсылап тазартыңыз.

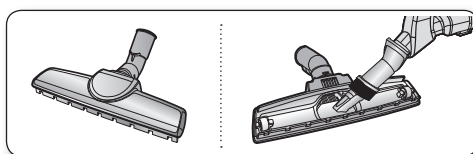

құралдары мен сүзгісіне күтім көрсету

ЖАМЫЛҒЫШТАРДЫ ТАЗАРТУҒА АРНАЛҒАН (ОПЦИЯ)

Турбинаның ластануы щетканың айналуына кедергі келтіреді.
Турбина ластанған жағдайда, турбинаны тазалаңыз.

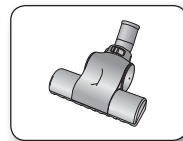

Егер сорғыш тесік қоқысқа толып қалса, қоқысты мұқият тазалаңыз.

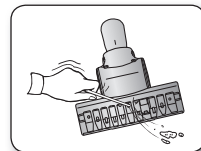

Егер сорғыш тесік қоқысқа толып қалса, бұғат түймешесін UNLOCK күйіне бұраңыз.

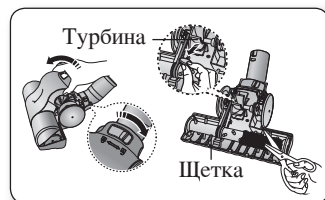

Қақпақты жапқан соң, бұғат түймешесін LOCK (Бұғатқа түсіру) қалпына қоюды ұмытпаңыз.

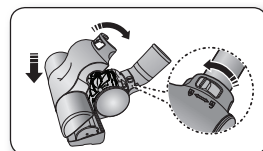

ЕСКЕРТУ

Щетка тек қана төсек орынды тазалауға арналған.

Щетканы тазалау кезінде оны бүлдіріп алмау үшін абай болыңыз.



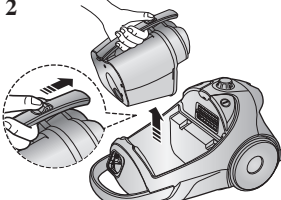
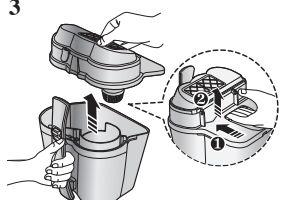
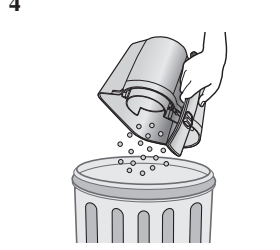

ШАҢ САУЫТЫН БОСАТУ

ОЗ ҚҰРАДДАРЫ МЕН СҮЗГІСІНЕ КҮТІМ КӨРСЕТУ

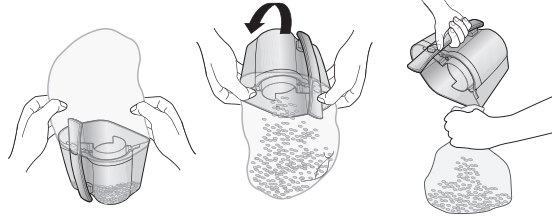
<p>1</p>  <p>Шаң "шаң толы" деңгейіне жеткен кезде шаң сауығын босатыңыз.</p>	<p>2</p>  <p>Шаң сауығын түймешікті басу арқылы алыңыз.</p>	<p>3</p>  <p>Шаң сауығының қақпағын бөлек алыңыз.</p>
<p>4</p>  <p>Сауыттағы шаңды төгіңіз.</p>	<p>5</p>  <p>Шаң сауығының қақпағын жабыңыз.</p>	<p>6</p>  <p>Қолданар алдында шаң сауығын шаңсорғыш корпусының ішіндегі орнына "сырт" еткен дыбыс естілгенше салып басыңыз.</p>

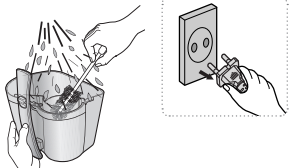
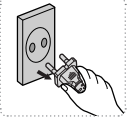
- Пластик қалтаға төгіңіз.
(астма/аллергиясы бар адамдарға арналған ұсыныс)





★ Шаң сауығын тек суық сумен ғана шаюға болады.

құралдары мен сүзгісіне күтім көрсету

ШАҢ ҚАЛТАСЫН ТАЗАЛАУ

ШАҢ ҚАЛТАСЫН ҚАШАН ТАЗАЛАУ КЕРЕК

- Сору қарқыны төмендеген кезде шам қызыл түспен жанады. Шам жанса, шаң қалтасын тексеріңіз.

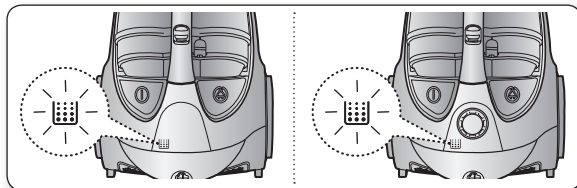

- Шаңсорғыштың қуатын 'MAX' қалпына қойыңыз.

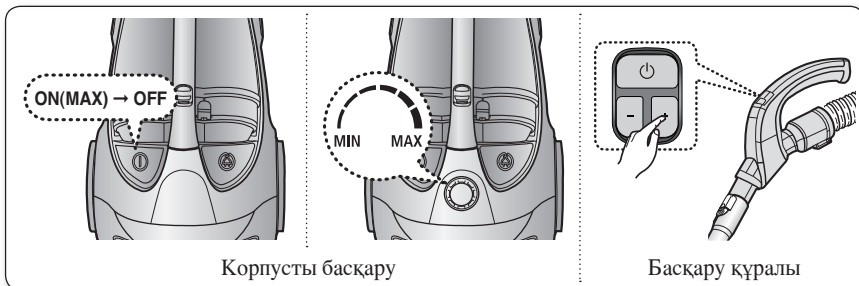

Корпусты басқару

Басқару құралы

- Сору түтігі тегіс еденнен 10см биік тұрғанда сүзгіні тексеру индикаторы қызыл түспен жанса, шаң қалтасын тазалаңыз.

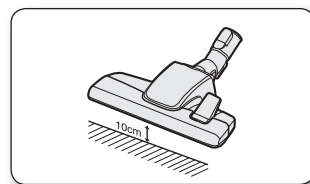

- ★ Шаң сору қарқыны ұдайы төмендей берсе немесе шаңсорғыш әдеттен тыс қызып кетсе, шаң қалтасын тазалаңыз.

ШАҢ ҚАЛТАСЫН ТАЗАЛАУ

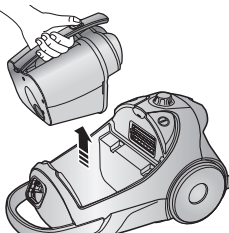
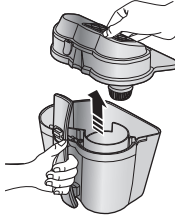
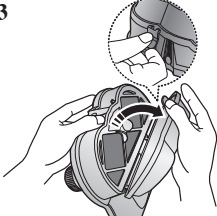
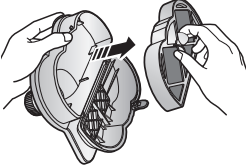
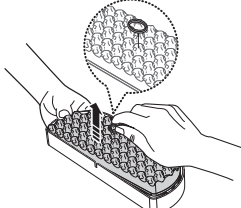
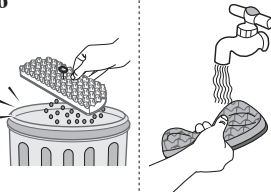
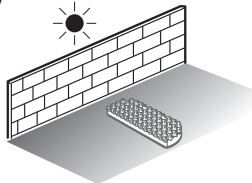
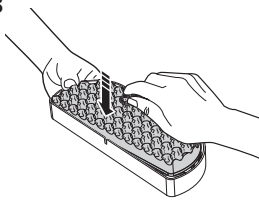
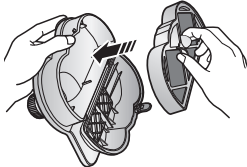
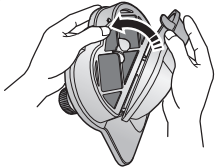
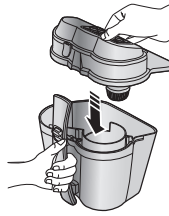
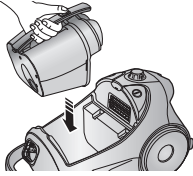
<p>1</p>  <p>Шаң сауытын алыңыз.</p>	<p>2</p>  <p>Шаң сауытының қақпағын бөлек алыңыз.</p>	<p>3</p>  <p>Шаң қалтасының қақпағының қатты жақтауын алыңыз.</p>
<p>4</p>  <p>Шаң қалтасын бөлек алыңыз.</p>	<p>5</p>  <p>Жөке мен сүзгіні шаң қалтасынан алыңыз.</p>	<p>6</p>  <p>Шаң қалтасының жөкесі мен сүзгісін сумен жуыңыз.</p>
<p>7</p>  <p>Жөке мен сүзгіні көлеңкеге 12 сағаттан артық қойып кептіріңіз.</p>	<p>8</p>  <p>Жөке мен сүзгіні шаң қалтасына бірге салыңыз.</p>	<p>9</p>  <p>Керек-жарақтары салынған шаң қалтасын қақпаққа салыңыз.</p>
<p>10</p>  <p>Қайта орнына салар алдында, шаң қалтасының қақпағы мен шаң қалтасын өзара келтіріңіз.</p>	<p>11</p>  <p>Шаң сауытының қақпағын жабыңыз.</p>	<p>12</p>  <p>Қолданар алдында шаң сауытын шаңсорғыш корпусының ішіндегі орнына "сырт" еткен дыбыс естілгенше салып басыңыз.</p>

 Сүзгіні шаңсорғыштағы орнына қояр алдында әбден құрғақ тұрғанына көз жеткізіңіз. Кептіру үшін 12 сағат қойыңыз.



құралдары мен сүзгісіне күтім көрсету

СЫРТҚЫ СҮЗГІНІ ТАЗАЛАУ

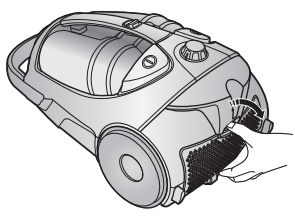
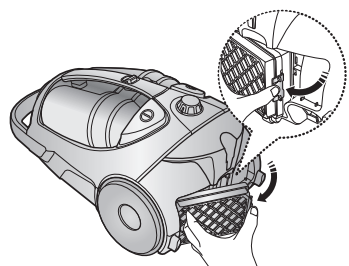
<p>1</p>  <p>Корпустың артқы жағындағы қатты жақтауды алу үшін оны басу керек.</p>	<p>2</p>  <p>Шаң сауығы мен HEPA сүзгісін көрсетілгендей алыңыз.</p>
---	--



Бітеліп қалған сыртқы сүзгіні алыңыз және ауыстырыңыз.

- ★ Шаң сору қарқыны ұдайы төмендей берсе немесе шаңсорғыш әдеттен тыс қызып кетсе, шығасын сүзгіні тазалаңыз. Ескерім. HEPA сүзгісін жумаңыз. Егер тазалағаннан кейін мәселе шешілмесе, бітеліп қалған сүзгіні ауыстырыңыз.
- Қосалқы сүзгілерді жергілікті Samsung бөлшек сауда орталықтарынан алуға болады.

БАТАРЕЯНЫ АУЫСТЫРУ (ОПЦИЯ)



1. Шаңсорғыш жұмыс істемей қалса, батареяларын ауыстырыңыз. Мәселені бұнымен шеше алмасаңыз, уәкілетті дилерге хабарласыңыз.

2. AAA өлшемді 2 батареяны қолданыңыз.



ЕСКЕРТУ

1. Батареяларды ешқашан бөлшектеуге немесе қайта зарядтауға болмайды.

2. Батареяларды ешқашан қыздыруға немесе отқа тастауға болмайды.

3. (+), (-) полюстарының орнын ауыстырмаңыз.

4. Батареяларды дұрыс тастаңыз.

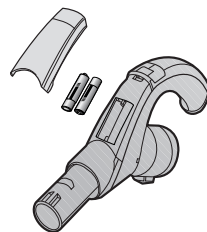

БАТАРЕЯ ТҮРІ : AAA Өлшемді



Ақаулықтарды жою

АҚАУЛЫҚ	ШЕШІМІ
Қозғалтқыш іске қосылмайды	<ul style="list-style-type: none"> • Сымын, ашасы мен розеткасын тексеріңіз. • Салқындатыңыз.
Сору қарқыны біртіндеп төмендеуде	<ul style="list-style-type: none"> • Бітеліп қалмағанына көз жеткізіңіз және тазалаңыз.
Сымы толық жиналмайды	<ul style="list-style-type: none"> • Сымын 2-3м-ге дейін тартып шығарып, сымды орау түймешігін басыңыз.
Шаңсорғыш қоқысты жинап алмайды	<ul style="list-style-type: none"> • Түтікті тексеріп, қажет болса ауыстырыңыз.
Сору қарқыны төмен немесе төмендей түсуде	<ul style="list-style-type: none"> • Сүзгіні тексеріп, қажет болса нұсқауларда көрсетілгендей тазалаңыз. Егер сүзгілер істен шықса, орнына жаңаларын салыңыз.
Корпустағы шамадан тыс қызу	<ul style="list-style-type: none"> • Сүзгілерді тексеріп, қажет болса нұсқауларда көрсетілгендей тазалаңыз.
Статикалық электр таралымы	<ul style="list-style-type: none"> • Сору қуатын азайтыңыз. • Бұндай жағдай бөлме ішіндегі өте ауа құрғақ болған жағдайда да орын алуы мүмкін. Іаеа Бөлменің ылғалдылығы қалыпты деңгейге жеткенше бөлмені желдетіңіз. • Бұл жағдай бөлмедегі ауаның құрғақ болғанда орын алуы мүмкін. • Бөлмені ауаның ылғалдылығы қалыпты болғанға дейін желдетіңіз.

Қатты қызудан сақтайтын құрылғы:

Бұл шаңсорғыш мотор қатты қызған жағдайда электроқуаттан өшірілетін арнайы термостатпен жабдықталған. Егер шаңсорғыш қапыда жұмысын тоқтатып қалса оны өшіріп, желілік ашаны суырыңыз.



Розеткада электроқуаттың бар болғанына көз жеткізіңіз.

Тоққа түсуден сақтану үшін жұмысты білікті электрикке тапсырыңыз.

Шаңсорғыштың толып кеткен шаңжинағышы, қоқыстар тұрып қалған түтік, шланг немесе сүзгі сияқты қатты қызудың себептерін тексеріп, оларды жойыңыз.

Қатты қызу себептерін жойғаннан кейін 30 минуттай күтіп шаңсорғышты желіге қайта қосып көріңіз.

Шаңсорғыш қосылмаған жағдайда қызмет көрсету маманына жолығыңыз.

Қазақша		Символ Кедендік одақтың 005/2011 техникалық регламентіне сәйкес қолданылады және осы өнімнің қаптамасын екінші рет пайдалануға арналмағанын және жоюға жататынын көрсетеді. Осы өнімнің қаптамасын азық-түлік өнімдерін сақтау үшін пайдалануға тыйым салынады.
		Символ қаптаманы жою мүмкіндігін көрсетеді. Символ сандық код және/немесе әріп белгілері түріндегі қаптама материалының белгісімен толықтырылуы мүмкін.

EAC SAMSUNG

Өндіруші:

Самсунг Электроникс Ко., Лтд.
Корея Республикасы, Кёнги-до, Сувон қаласы, Енгтонг-гу, Самсунг-ро,
Мэтан Донг, № 129 үй

Изготовитель:

Самсунг Электроникс Ко., Лтд
Республика Корея, Кёнги-до, город Сувон , Енгтонг-гу, Самсунг-ро,
Мэтан Донг, дом № 129

Өндірушінің аты және мекен-жайы:

«Самсунг Электроникс Хошимин СЕ»
Лот I-11, D2 Жол Сайгон Hi-Tech паркі, Тан Nhon Phu B Ward, 9шы ауданы, Хошимин

Наименование и адрес производителя:

«Самсунг Электроникс Хошимин СЕ»
Лот И-11, D2 Роуд, Сайгон Хай-Тек Парк, Танг Нён Фу Б Уорд, Дистрикт 9, Хошимин
Сити, Вьет нам

Қазақстан Республикасында шағымдар мен ұсыныстар қабылдайтын мекеме:

“SAMSUNG ELECTRONICS CENTRAL EURASIA” (САМСУНГ ЭЛЕКТРОНИК
ЦЕНТРАЛЬНАЯ ЕВРАЗИЯ) ЖШС
Қазақстан Республикасы, 050059, Алматы қ., Медеу ауданы, Өл-Фараби д-лы,
36-үй, 3, 4-қабат

Организация, принимающая претензии и предложения в Казахстане:

ТОО “SAMSUNG ELECTRONICS CENTRAL EURASIA” (САМСУНГ ЭЛЕКТРОНИК
ЦЕНТРАЛЬНАЯ ЕВРАЗИЯ)
Республика Казахстан, 050059, г. Алматы, Медеуский район, пр.
Аль-Фараби, д. 36, 3, 4 этажи

SC88** seriyalari

Changyutgich

Foydalanish bo'yicha qo'llanma

- * Changyutgichdan foydalanishdan avval ushbu ko'rsatmalarni diqqat bilan o'qib chiqing.
- * Changyutgichdan faqat xona ichida foydalanish mumkin.

O'ZBEKCHA

imagine the possibilities

Samsung mahsulotini xarid qilganingiz uchun rahmat.

SAMSUNG

Texnika xavfsizligi bo'yicha qo'llanma

TEXNIKA XAVFSIZLIGI BO'YICHA QO'LLANMA



• Changyutgichdan foydalanishdan avval ushbu qo'llanmani diqqat bilan o'qib chiqing va uni keyingi foydalanish uchun saqlab qo'ying.



• Quyida keltirilgan qo'llanma bir necha modellarga taalluqli bo'lgani bois ushbu changyutgichning tavsifi yozilganlardan biroz farq qilishi mumkin.

FOYDALANILGAN DIQQAT/OGOHLANTIRISH BELGILARI

	Hayot uchun xavfli yoki jiddiy jarohat olish xavfi borligiga ishora qiladi.
	Jarohat olish xavfi yoki changyutgich shikastlanishiga ishora qiladi.

FOYDALANILGAN BOSHQA BELGILAR

	Qilish MUMKIN BO'LMAGAN xarakatlarga ishora qiladi.
	Amal qilish shart bo'lgan qoidalarga ishora qiladi.
	Tarmoq shnuri vilkasini rozetkadan uzish shartligiga ishora qiladi.



Ushbu changyutgich faqat maishiy foydalanish uchun mo'ljallangan.

Changyutgichdan qurilish chiqindilar, axlat va lazerli printer tonerini tozalashdan foydalanish mumkin emas. Filterlarni doim toza holatda saqlang, ularda mayda chang zarralari yig'ilishiga yo'l qo'ymang.

Gilam tozalash vositalari yoki mayda chang zarralarini, masalan, unni faqat kichik miqdordagina tozalash lozim. Tozalashdan keyin changqopcha va filterlarni doim e'tibor bilan tozalab chiqing.

Changyutgichdan changqopcha yoki filterlarsiz foydalanish mumkin emas.

Shuningdek, o'ta eski, zararlangan yoki shaklini yo'qotgan filterlarni ham ishlatish ta'qiqlanadi. Filterni ko'rsatmaga rioya etgan holda har doim to'g'ri o'rnatilgan.

Sanab o'tilgan talablarni bajarmaslik qurilma ichki qismlarining zararlanishiga va kafolat xizmatining bekor qilinishiga olib kelishi mumkin.

Miktofilterni yuvib bo'lgandan keyin uni hech qachon buramang.

Bunday qilish uning shaklini yo'qotishi yoki zararlanishiga olib kelishi mumkin.

Agar filter shaklini yo'qotgan yoki zararlangan bo'lsa, uni yangisiga almashtiring. (Agar ushbu talablarga rioya etilmasa, chang va chiqindi motor ichiga tushadi)

Kontakt yuzalar va o'rnatish qismida bo'shliqlar qoldirmasdan filterni to'g'ri o'rnatilgan. (Agar ushbu talablarga rioya etilmasa, chang va chiqindi motor ichiga tushadi)

Texnika xavfsizligi bo'yicha qo'llanma

MUHIM EHTIYOTKORLIK CHORALARI

1. Barcha ko'rsatmalarni diqqat bilan o'qib chiqing. Qurilmani yoqishdan avval elektr ta'minot zanjiridagi kuchlanishning changyutgich tag qismidagi texnik ma'lumotlar ko'rsatilgan yorliqdagi kuchlanishga mos kelishiga ishonch hosil qiling.
2. OGOHLANTIRISH. Agar pol yoki gilam xo'l bo'lsa, changyutgichdan foydalanmang. Changyutgichdan suv yig'ish uchun foydalanmang.
3. Har qanday maishiy asboblardan bolalar ishtirokida foydalanganda ayniqsa e'tiborli bo'lish lozim. Bolalarning changyutgich bilan o'ynashlariga yo'l qo'ymang. Hech qachon bolalarga changyutgichni kattalar nazoratisiz yoqishlariga ruxsat bermang. Changyutgichdan faqat ushbu qo'llanmada bayon qilingani kabi maqsadlarda foydalaning.
4. Changyig'ichsiz changyutgichdan foydalanmang. Qurilmaning eng yuqori samaradorlik bilan ishlashi uchun changyig'ichni to'lib ketishidan avval bo'shatishga harakat qiling.
5. Changyutgichdan sachrab yotgan gugurt donalari, yonayotgan kul yoki sigareta qoldiqlarini yig'ish uchun foydalanmang. Changyutgichni oshxona plitasi yoki boshqa issiqlik manbalari yaqinida saqlamang. Issiq havo qurilma plastik qismlarining deformatsiyalanishi yoki rangsizlanishiga olib kelishi mumkin.
6. Changyutgich yordamida qattiq va o'tkir buyumlarni yig'mang, chunki ular qurilma qismlarini shikastlashi mumkin. Shlangni bosib olmang. Shlang ustiga og'ir buyumlarni qo'ymang. So'ruvchi yoki chiqaruvchi tirqishlarni to'sib qo'ymang.
7. Vilkani tarmoq rozetkasidan uzishdan avval changyutgichni qurilma korpusidagi pereklyuchatel yordamida o'chiring. Chang konteynerini almashtirishdan avval qurilmani albatta tarmoqdan uzing. Shikastlanishning oldini olish uchun vilkani rozetkadan uzishda kabeldan emas, balki vilkaning o'zidan ushlab torting.
8. Agar ular nazorat ostida bo'lsalar yoki ularga xavfsizlik uchun javobgar shaxs tomonidan ushbu mashinadan foydalanish to'g'risida ko'rsatmalar berilgan bo'lsa, bu qurilmadan (bolalarni ham qo'shganda), jismoniy yoki aqliy qobiliyatlari cheklangan yoki bilimi va tajribasi yetarli bo'lmagan shaxslar foydalanishlari mumkin.
9. Bolalarning ushbu qurilma bilan bolalar nazoratsiz qolmasinlar.
10. Tozalash va texnik xizmat ko'rsatish bolalar tomonidan nazoratsiz tarzda o'tkazilmasligi kerak.
11. Uzaytirgichdan foydalanish tavsiya qilinmaydi.
12. Changyutgich ishida buzilishlar sodir bo'lgan hollarda uni tarmoq manbasidan uzing va rasmiy xizmat ko'rsatish markaziga murojaat qiling.
13. Agar elektr tarmog'iga ulash kabeli shikastlangan bo'lsa, xavfli holatlarning vujudga kelishini oldini olish uchun u ishlab chiqaruvchi yoki uning xizmat ko'rsatuvchi agenti yoki vakolatli mutaxassis tomonidan almashtirilishi kerak.
14. Uning shlangidan ushlangan holda changyutgichni harakatlantirmang. Bunday maqsadlar uchun changyutgich korpusidagi dastadan foydalaning.
15. Agar changyutgichdan foydalanmasangiz elektrotam'inot vilkasini razetkadan sug'irib oling. Bu ishni qilishdan avval changyutgichni o'chiring.

Mundarija

CHANGYUTGICHNI YIG'ISH 05 Changyutgichni yig'ish

05

CHANGYUTGICHNI ISHLATISH 06 Ta'minot kabeli
06 O'chirish
06 Quvvat regulyatori

06

NASADKA VA FILTRLARGA 08 Yordamchi nasadkalardan foydalanish
QARASH,FOYDALANISH 09 Pol nasadkalariga qarash va foydalanish
11 Chang konteynerini bo'shatish
12 Changto'plagichni tozalash
14 Chiqish filtrini tozalash
14 Batareyalarni almashtirish (qo'shimcha)

08

MUAMMOLARNI BARTARAF QILISH

15

Changyutgichni yig'ish

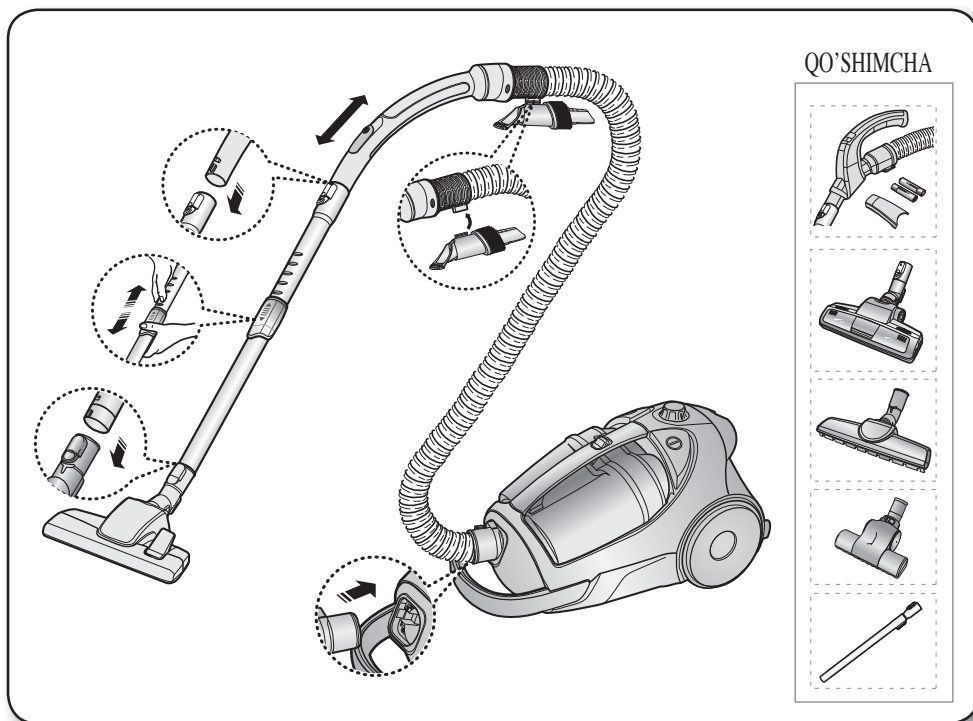

- ★ • Qurilmani ko'targanda changyig'ich dastasi tugmachasini bosmang.

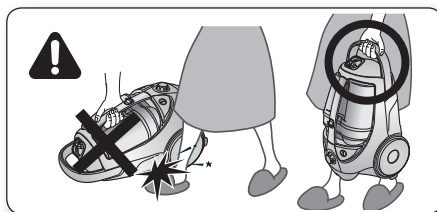

- ★ • Polni tozalash nasadkasini tegishli taglikka qo'ygan holda saqlang.

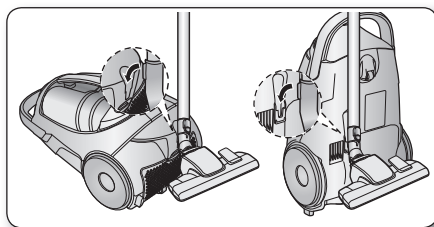

Changyutgichni ishlatish

TA'MINOT KABELI

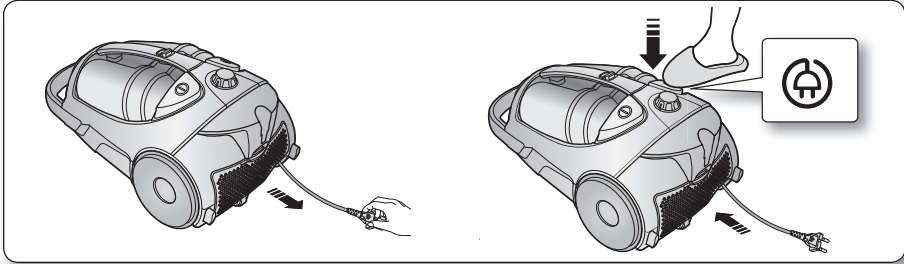

• Elektr tarmog'iga ulash shnurini rozetkadan uzishda shnurning o'zidan emas, balki shtepsel vilkasidan ushlang.

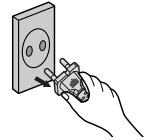

O'CHIRISH

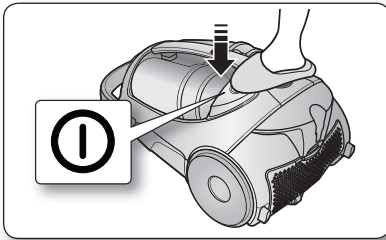

QUVVAT BOSHQARUVI

MASOFAVIY BOSHQARUV (BASHQARUVNING INFRAQIZIL KANALI) (QO'SHIMCHA)

— SHLANG

1. O'chirish-changyutgichni o'chirish ()

“ON/OFF” tugmasini bosish bilan changyutgich o'chadi. Changyutgich shu tugmalarni qayta bosish bilan yoqiladi.

2. Changyutgichning ishlash rejimi (+, -)

So'rishni katta quvvatda belgilash uchun (+) tugmasini bosing. So'rishning kam quvvatda belgilash uchun (-) tugmasini bosing.



Boshqaruv tugmasidan foydalanayotganingizda tugmali dastani yopmang.

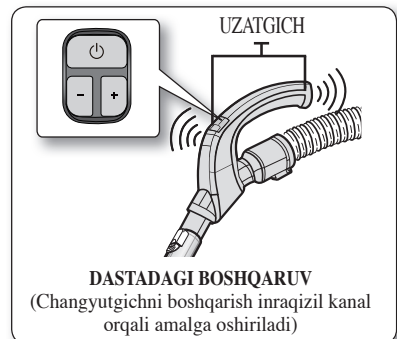

- KORPUS

Changyutgichni yoqish va uni o'chirish uchun «ON/OFF» tugmasini ketma-ketlikda bosib, (OFF → ON → OFF)

- ★ Agar shlang dastagiga o'rnatilgan masofaviy boshqaruv ishlamasa, qurilmaning korpusidagi «ON/OFF» tugmasi yordamida changyutgichni boshqarish mumkin.

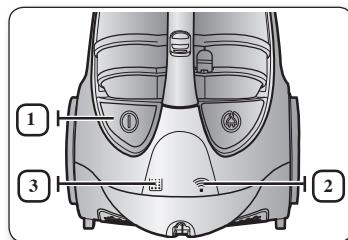

1		Yoqish/o'chirish tugmasidan changyutgich ishini boshlash yoki to'xtatish uchun foydalaning.
2		INFRAQIZIL indikator changyutgichning qaysi komponentiga shlang dastasidan infraqizil signal kelayotganini ko'rsatadi.
3		Changto'plagichni tekshirish yoki bo'shatish kerak bo'lganda filtr indikatoriyonadi. Shuningdek ovozli signal beriladi.

KORPUSDAGI BOSHQARUV TURI (QO'SHIMCHA)

— SHLANG

Eshik parda, kichkina gilamcha va boshqa yengil matolarga so'rish quvvatini kamaytirish uchun tirqish ochilgunga qadar qopqoqni torting.

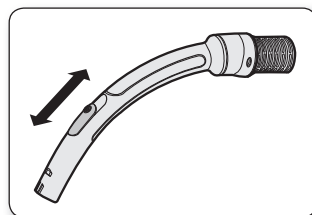

— KORPUS (FAQAT HAJM TURI UCHUN)

Quvvatni boshqarish uchun quvvatni boshqaruvchisining pastki qismini o'ngga yoki chapga suring.

MIN = ehtiyotkorlik talab etiladigan yuzalar uchun, masalan, tyul pardalar.

MAX = pollar va dag'al gilamlarni tzalash uchun.

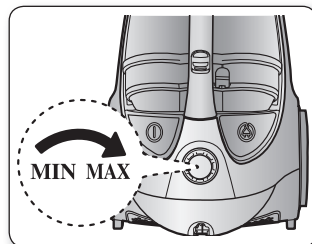

Nasadka va filtrlarga qarash, foydalanish

YORDAMCHI NASADKALARDAN FOYDALANISH

TRUBKA

- Teleskopik trubkaning uzunligi uning markazida joylashgan uzunlikni boshqarish tugmachasini oldinga yoki orqaga silgitgan holda boshqariladi.

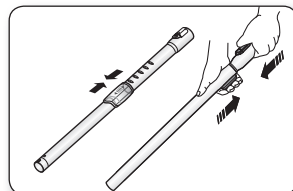

- Tiqilib qolishlarning yo'qligini tekshirish uchun teleskopik trubkani ajratib oling va uzunligini qisqartiring. Bu trubkaga tiqilib qolgan chiqindilarni olib tashlashni osonlashtiradi.

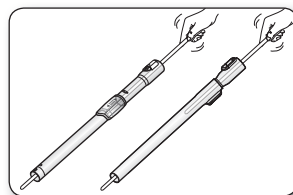

YORDAMCHI NASADKALAR(QO'SHIMCHA)

- Yordamchi nasadkani shlang dastasining uchiga kirgizing.

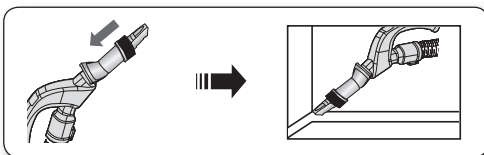

- Ehtiyotkorlik bilan yondoshish talab etiladigan yuzalarni tozalashda chang nasadkasini chiqaring va burang.

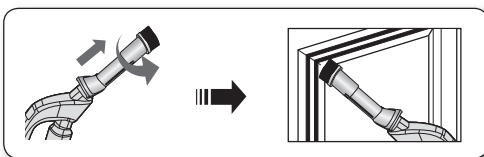

- Qoplamalar uchun shetkadan foydalanish uchun yordamchi nasadkani shlang dastagi uchiga qarama-qarshi tomonini oldinga qilib kiydiring.

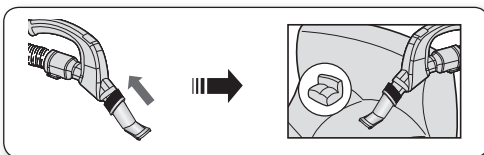

POL NASADKALARIGA QARASH VA FOYDALANISH

IKKIPOZITSIYALI CHO'TKA (QO'SHIMCHA)

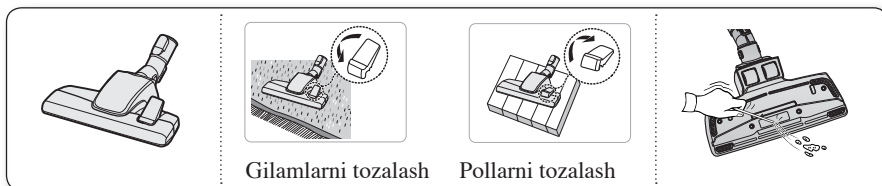

- Nasadka dastagini har xil turdagi yuzalarga mos holatda o'rning.
- So'rish tirqishini to'sib qo'ygan chiqindilarni butunlay olib tashlang.

HAYVONLARINING YUNGINI YIG'UVCHI QO'SHIMCHA KUCHLI CHO'TKA (QO'SHIMCHA)

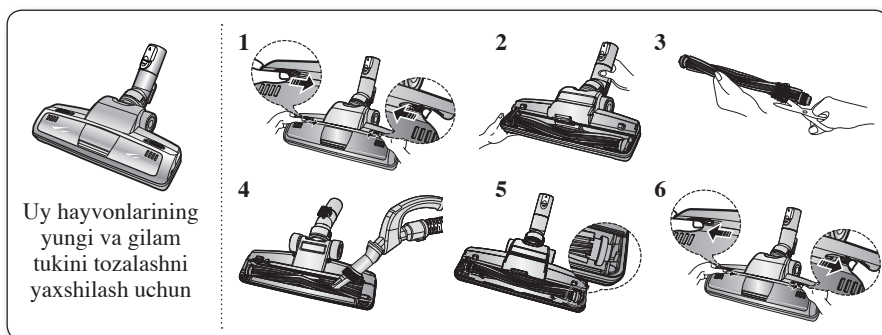

Uy hayvonlarining yungi va gilam tukini tozalashni yaxshilash uchun

Uy hayvonlarining yunglarini tez-tez tozalab turishda barabanga o'ralib qolgan axlat sababli aylanishni to'ttatib qo'yishi mumkin. Bunday holatda ehtiyotkorlik bilan barabanni tozalang.

1. Qopqoqni yechish uchun shaffof himoyalovchi qopqoqdagi «OPEN» (ochish) tugmasini bosib.
2. Shaffof himoyalovchi qopqoqni shetkadan yeching.
3. Qaychi yordamida barabanga tiqilib qolgan chang va yung kabi axlatlarni olib tashlang.
4. Chang uchun nasadka yoki kavakli nasadka yordamida korpusdagi changni tozalang.
5. Barabanni kamar bilan birga shetkaga qo'ying va barini yig'ing.
6. Shaffof himoyalovchi qopqoqni, chiqillaguncha bosib, joyiga o'rning.

PARKETNI TOZALASH UCHUN CHO'TKA (QO'SHIMCHA)

- Keng maydonda tezda changni tozalash.
- Agar kirish tirqishi to'lib qolgan bo'lsa, axlatni olib tashlang.

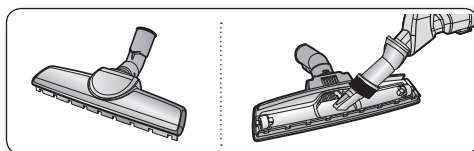

Nasadka va filtrlarga qarash, foydalanish

MATONI TOZALASH UCHUN CHO'TKA (QO'SHIMCHA)

Turbinadagi chiqindilar shetkaning aylanishiga xalaqit beradi, shuning uchun ularni quyidagi shaklda bartaraf etish lozim. Ushbu jarayonni mebel g'illoflari va o'rindiqlik choyshablaridan hayvon yunglarini yig'ish uchun tavsiya etiladi.

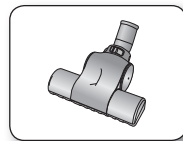

Agar so'rish tirqishi chiqindi bilan to'lib qolgan bo'lsa, chiqindilarni butunlay olib tashlang.

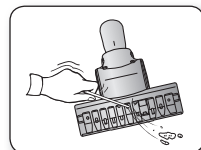

Blokirovka qilish tugmachasini UNLOCK holatiga keltiring va chiqindilarni olib tashlang.

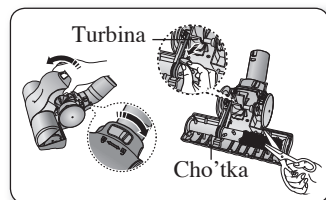

Nasadkani yig'ish uchun qopqoqni korpusning old qismi bilan birlashtiring va uni joyiga o'rnatib. Qopqoqni yopgach blokirovka qilish tugmachasini LOCK holatiga keltiring.

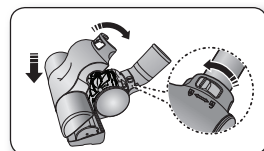



OGOHLANIRISH

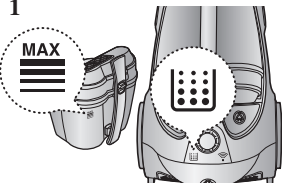
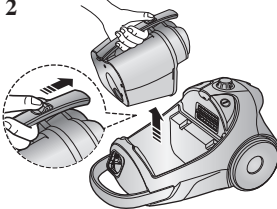
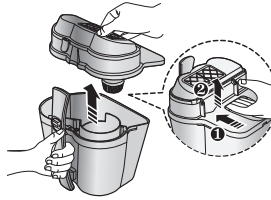

Cho'tka faqat ko'rpa-to'shak anjomlarini tozalash uchun mo'ljallangan.

Cho'tka tozalashni amalga oshirishda cho'tka shikastlanmaslik uchun ehtiyot choralariga amal qiling.

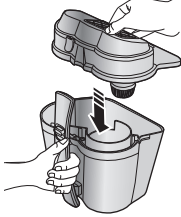
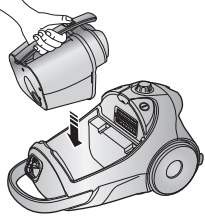
CHANG KONTEYNIRINI BO'SHATISH

<p>1</p>  <p>Changyig'uvchini to'raligini bildiruvchi belgiga yetgandan keyin yoki to'lish indikatorini yongandan keyin tozalash kerak.</p>	<p>2</p>  <p>Tugmani bosib, changto'plagichni changto'plagichni oling.</p>	<p>3</p>  <p>Changto'plagich qopqog'ini oling.</p>
<p>4</p>  <p>Changto'plagichni bo'shating.</p>	<p>5</p>  <p>Changto'plagichni bo'shatkaningizdan so'ng changto'plagichning tubidan soch, yung va boshqa axlatlarni olib tashlang.</p>	<p>6</p>  <p>Foydalanishdan avval changyutgich korpusidagi changto'plagichni qo'yib, changyutgich qopqog'ini shilq etgan ovoz chiqquncha bosib turing.</p>

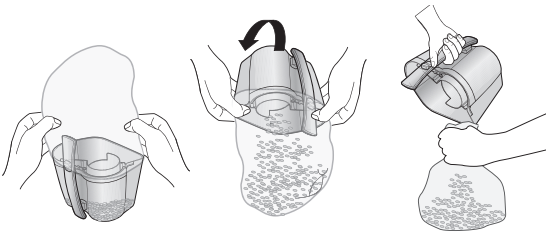
— Changni polietilen xaltachalarga bo'shating (astma/allergiya bilan og'ringan odamlar uchun tavsiya etiladi)

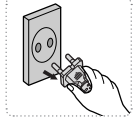

★ Changto'plagichni sovuq suvda chayish mumkin.

Nasadka va filtrlarga qarash, foydalanish

CHANGTO'PLAGICHNI TOZALASH

CHANGTO'PLAGICHNI QACHON TOZALASH ZARUR

- Agar tozalash vaqtida so'rish quvvatining jiddiy pasayishi kuzatilsa yoki changto'plagichni tozalagandan keyin filtr indikatori yonsa, changto'plagich yoki motor oldi filtrinini tekshiring.

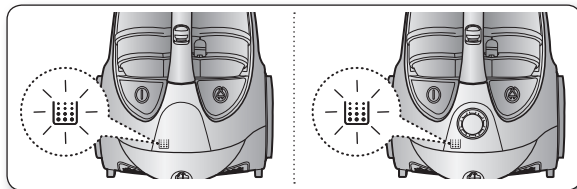

- Changyutgich quvvatini "MAX" holatiga o'rnatish.

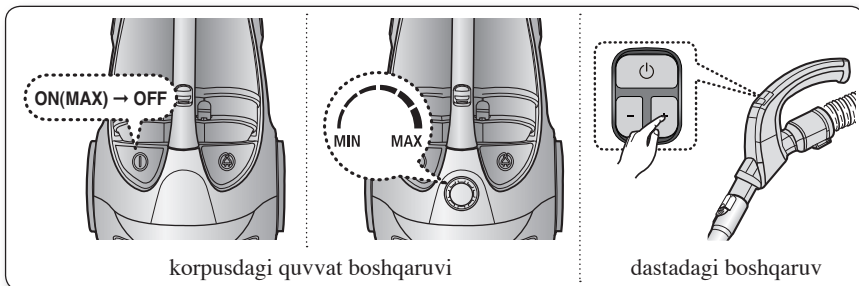

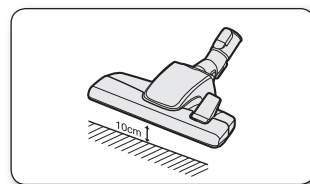

- Agar so'rish tirqishi poldan 10 sm masofada bo'lganida filtr indikatori qizil rangda yonsa, motor oldi filtni tozalash talab qilinadi.

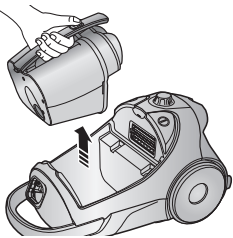
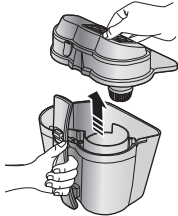
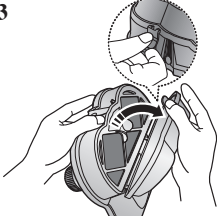
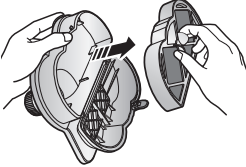
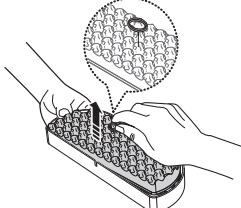
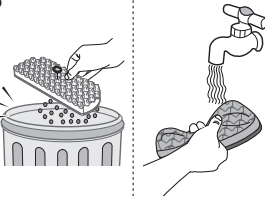
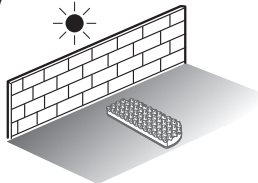
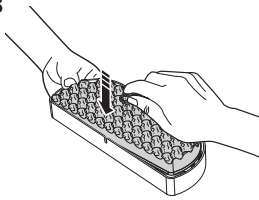
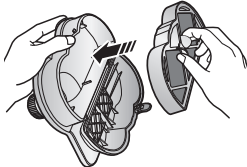
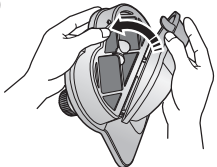
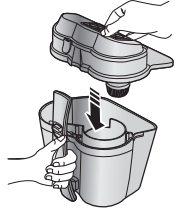
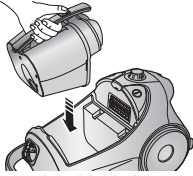

- ★ Agar intensiv havo tortishi sezilsa, lekin sekin-asta kamayayotgani bilinsa, keyingi suratlarda ko'rsatilgandek, xaltachani bo'shating.

CHANGTO'PLAGICHNI TOZALASH

<p>1</p>  <p>Chang konteynerini chiqarib oling.</p>	<p>2</p>  <p>Chang konteyneri qopqog'ini oling.</p>	<p>3</p>  <p>Changto'plagich qopqog'ining mahkamlanadigan romkasini oling.</p>
<p>4</p>  <p>Changto'plagichni oling.</p>	<p>5</p>  <p>Changto'plagichdan gubka va filtrni olib tashlang.</p>	<p>6</p>  <p>Changto'plagich filtri va gubkasini suv bilan yuving.</p>
<p>7</p>  <p>Gubka va filtrni 12 soatdan kam bo'lmagan muddatda soya joyda quriting.</p>	<p>8</p>  <p>Gubka va filtrni changto'plagichga joylang.</p>	<p>9</p>  <p>Yig'ilgan changto'plagichni qopqoqqa joylang.</p>
<p>10</p>  <p>Yig'ishdan avval kerakli shaklda changto'plagich qopqog'ini changto'plagichning o'zi bilan birlashtiring.</p>	<p>11</p>  <p>Chang konteyneri qopqog'ini yoping.</p>	<p>12</p>  <p>Changyutgichni ishlatishdan avval chang konteynerini changyutgich korpusiga shilq etguncha qo'ying.</p>

 Changyutgichga o'rnatishdan avval filtrning to'liq quriganligiga ishonch hosil qiling. U kamida 12 soat quritilishi kerak



Nasadka va filtrlarga qarash, foydalanish

CHIQQISH FILTIRINI TOZALASH

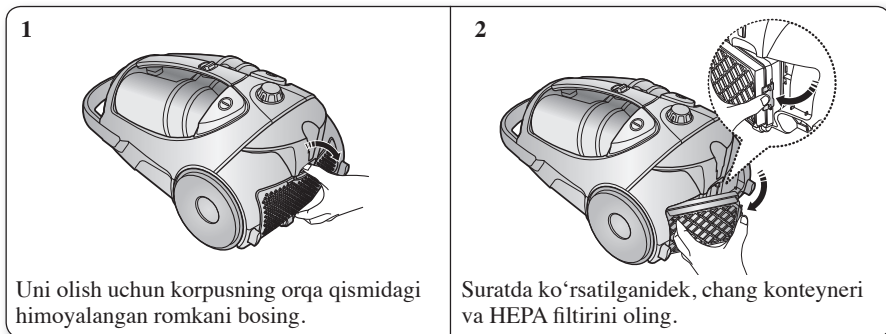

- ★ • Agar so'rish quvvati doim kamayib borsa yoki changyutgich qiziy boshlasa, chang to'planadigan bo'limni tozalang.
- Zaxira filtrlarini mahalliy Samsung distribyutorlardan olishingiz mumkin.

BATAREYALARNI ALMASHTIRISH (QO'SHIMCHA)



1. Agar changyutgich ishlamasa, ta'minot elementlarini almashtiring. Agar muammo yo'qolmasa, avtorlashtirilgan diler bilan bog'laning.

2. AAA turidagi 2 batareyadan foydalaning.



1. Batareyalarni qismlarga ajratmang va zaryadlashga urunmang.

⚠️

2. Batareyalarni qizdirmang va ularni olovga tashlamang.

3. Qarama-qarshilikka («+» va «-») amal qiling.

4. Batareyalarni kerakli shaklda utilizatsiya qiling.

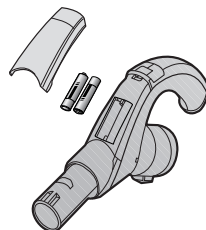

BATAREYALAR TURI: AAA 

Muammolarni bartaraf qilish

MUAMMO	СПОСОБ УСТРАНЕНИЯ
Elektro dvigatel ishga tushmayapti.	<ul style="list-style-type: none">• Kabel, vilka va rozetka holatini tekshiring.• Qurilmani sovutning.
So'rish quvvati astasekin pasaymoqda.	<ul style="list-style-type: none">• Ushbu qismlarning tiqilib qolmaganligini tekshiring va tiqilgan bo'lsa, ularni bartaraf qiling.
Elektr tarmog'iga ulash shnuri to'laligicha o'ralmayapti.	<ul style="list-style-type: none">• 2-3 metr kabelni torting va kabelni o'rash tugmachasini bosing.
Changyutgich chiqindilarni to'plamayapti.	<ul style="list-style-type: none">• Shlang holatini tekshiring va zarur hollarda uni almashtiring.
Kuchsiz yoki pasayib boruvchi so'rish quvvati.	<ul style="list-style-type: none">• Filtrlar holatini tekshiring va zarur hollarda ko'rsatmalar va rasmlarga muvofiq tarzda ularni tozalang. Agar filtr to'liq ishdan chiqqan bo'lsa, ularni yangisi bilan almashtiring.
Korpusning qizib ketishi.	<ul style="list-style-type: none">• Filtrlar holatini tekshiring va qo'llanmada ko'rsatilganidek zarur hollarda ularni tozalang.
Statistik elektr razryadi.	<ul style="list-style-type: none">• So'rish quvvatini kamaytiring.• Bu, shuningdek, agar xonada havo juda quruq bo'lsa ham sodir bo'lishi mumkin. Normal namgarlikni hosil qilish uchun xonani shamollating.• Xona havosi juda quruq bo'lganda ham shu hol yuz berishi mumkin.• Havo namligi me'yoriga kelishi uchun xonani shamollating.

Qizishdan himoyalovchi qurilma

Ushbu changyutgich motor qizib ketganda qurilmani elektr manбайдan o'chiruvchi maxsus termostat bilan jihozlangan. Agar changyutgich kutilmaganda o'chib qolsa, uni o'chirgan holda elektr tarmog'idan uzing.

Rozetkada elektr quvvati mavjudligiga ishonch hosil qiling. Buning uchun tok urishini oldini olish maqsadida malakali mutaxassisga murojaat qiling.

Qizishning ehtimoliy sabablari, masalan to'lib qolgan changqopcha, quvurning to'lishi, shlang yoki filterdagi muammolarni aniqlang va ularni bartaraf eting.

Topilgan nosozliklarni bartaraf etgach, taxminan 30 daqiqa davomida kutib turing, shundan keyin changyutgichni elektr tarmo'iga ulab, uni ishga tushiring.

Agar changyutgich ishlamasa, servis markaziga murojaat eting.

Ishlab chiqaruvchi:

Samsung Electronics Co. Ltd. (Metan Dong) 129, Samsoung-ro, Engtong-gu, Suvon shahri, Kyongi-do, Koreya Respublikasi

Fabrika manzili:

MCHJ «Samsung Elektroniks Xoshimin CE»

Lot 1 - 11, D2 ko'cha, Saigon Hi-Tech Park, Tang Nhon Phu B Ward, 9 tuman, Xoshimin, Vetnam

Ishlab chiqish davlati:

Vetnam

SAMSUNG



DJ68-00597B-21