

**Любовь
к уборке
у меня
внутри!**



**Робот-пылесос с камерой
КТ-589**

Если у вас возникнут трудности с использованием нашей техники, перед обращением в магазин просим позвонить на горячую линию Kitfort:

8-800-775-56-87

(пн-пт с 9:30 до 17:30 по московскому времени)

info@kitfort.ru

Мы расскажем про особенности работы прибора и проконсультируем по любым другим вопросам

Содержание

Общие сведения	4
Комплектация	5
Устройство робота-пылесоса	6
Подготовка к работе.....	9
Мобильное приложение WeBack	12
Использование пылесоса	17
Режимы работы и режимы уборки	19
Чистка и обслуживание	22
Уход и хранение	25
Устранение неполадок	25
Технические характеристики	28
Меры предосторожности	29

Общие сведения

Робот-пылесос Kitfort КТ-589 с камерой и приложением представляет современное поколение роботизированных пылесосов.

Мобильное приложение

Мобильное приложение WeBack поможет вам в управлении вашим роботом-пылесосом по сети Wi-Fi и сделает ваше взаимодействие с устройством максимально комфортным. Находясь на работе, в отпуске или в деловой поездке, вы можете дистанционно через мобильное приложение: запустить уборку, приостановить уборку, настроить график уборки по дням недели, поменять мощность пылесоса, посмотреть карту уборки помещений, отправить пылесос на зарядку или отключить.

Видеокамера

Через мобильное приложение WeBack с помощью видеокамеры установленной на корпусе робота-пылесоса вы можете проверять обстановку дома находясь в отпуске или командировке. С помощью кнопок навигации вы можете обойти помещение и проверить его в свое отсутствие.

Построение карты

Пылесос оснащен функцией запоминания мест, где он убирался. Пылесос рисует карту помещения и отображает ее в мобильном приложении. Таким образом, вы можете дистанционно оценить текущую уборку помещения.

Турбощетка

Турбощетка отлично убирает ковры любого типа. Во время чистки ковра турбощетка сначала приподнимает ворс, а затем выметает из него мусор. Пыль, выбитая щеткой из ковра, всасывается пылесосом. На твердой поверхности вращающаяся турбощетка действует как веник, заметая мусор прямо в контейнер. Это позволяет собирать крупный (обрывки бумаги, клочки шерсти домашних животных) или тяжелый мусор (песок и мелкие камешки с обуви).

Две боковые щетки

Пылесос оснащен двумя боковыми щетками. Ворс боковых щеток выступает за габариты пылесоса, что позволяет ему собирать пыль вдоль плинтусов, вдоль диванов, около дверных косяков и других подобных объектов.

Влажная уборка

Влажную уборку можно провести, прикрепив к пылесосу моющий модуль с резервуаром для воды и тряпкой. Тряпка большой площади автоматически увлажняется во время уборки встроенной электрической помпой, то есть пылесос

дозирует необходимое количество воды, подаваемое на тряпку. Моющий модуль имеет контейнер для сбора пыли. В контейнер пыль забрасывает работающая турбощетка.

Современный фильтр и простой уход за пылесосом

В пылесборнике используется двойная фильтрация и высокоэффективный фильтр тонкой очистки, обеспечивающий хорошую очистку засасываемого воздуха от пыли. Пылесборник легко вынимается: достаточно нажать на кнопку «PUSH» и вытащить пылесборник из корпуса пылесоса. Для удаления мусора нужно откинуть специальную крышку на контейнере пылесборника. Для чистки пылесоса прилагается щеточка. Благодаря турбощетке и усовершенствованной конструкции пылесборника уход за пылесосом прост и требует минимума усилий.

Режимы уборки

Пылесос имеет 3 режима уборки:

- автоматическая уборка (основной режим);
- локальная уборка (SPOT);
- уборка вдоль стен.

Включить и выключить пылесос, задать нужный режим работы можно через мобильное приложение WeBack, с пульта дистанционного управления, а также используя панель управления самого пылесоса.

Автоматическая подзарядка

В комплекте имеется база для автоматической подзарядки пылесоса. Если заряд аккумулятора закончился, пылесос сам разыщет базу и встанет на зарядку. Кроме того, вы можете принудительно вернуть пылесос на базу, дав ему соответствующую команду с пульта дистанционного управления или через мобильное приложение.

Область применения

Робот-пылесос предназначен для использования в жилых помещениях и небольших офисах. Он подходит для уборки сухих ровных поверхностей: деревянных полов, ламината, керамической плитки, линолеума, а также для сухой уборки ковровых покрытий с не очень длинным ворсом

Комплектация

1. Робот-пылесос — 1 шт.
 - Турбощетка — 1 шт.
 - Пылесборник с фильтрами тонкой и грубой очистки — 1 шт.

2. База для зарядки — 1 шт.
3. Блок питания — 1 шт.
4. Пульт дистанционного управления (ДУ) — 1 шт.
5. Боковая щетка — 4 шт. (2 комплекта: L + R)
6. Фильтр тонкой очистки — 1 шт. (дополнительный)
7. Съёмный модуль для мытья пола — 1 шт.
8. Тряпка для пола — 2 шт.
9. Щетка для чистки с резаком — 1 шт.
10. Руководство по эксплуатации — 1 шт.
11. Коллекционный магнит — 1 шт.*

*опционально

Для работы пульта дистанционного управления требуются 2 батарейки типа ААА (в комплект не входят, приобретаются отдельно).

Устройство робота-пылесоса

Корпус

Вид сверху

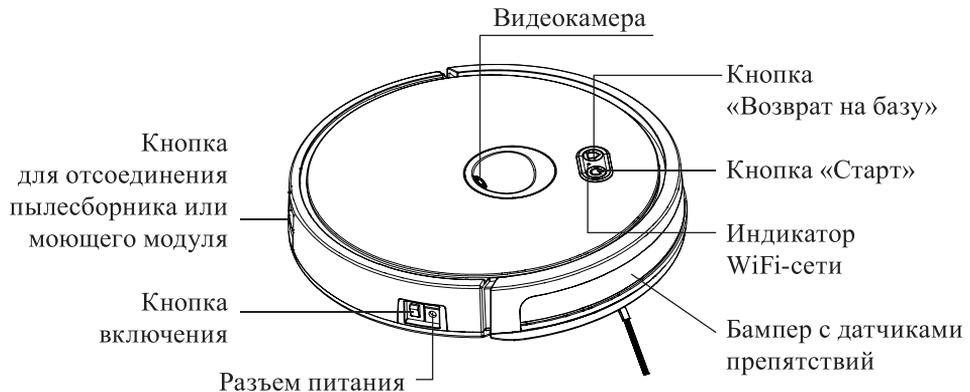

Вид снизу

Датчики поверхности

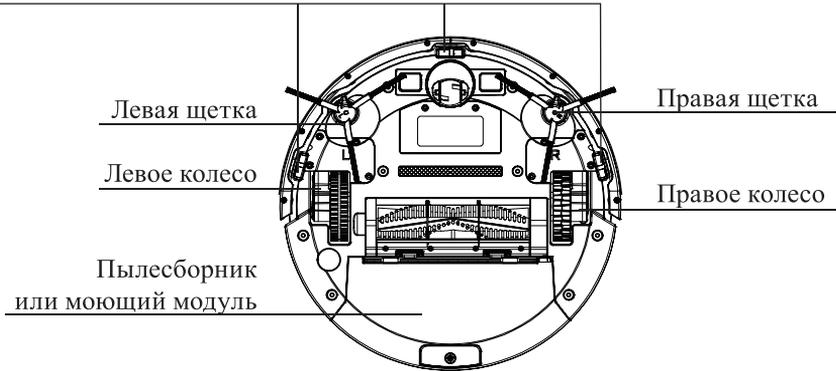

Контакты для подключения к базе

Крышка батарейного отсека

Турбощетка

Переднее колесо

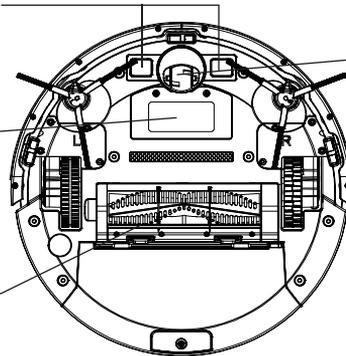

Пылесборник

Фильтр тонкой очистки

Фильтр грубой очистки

Металлический зажим фильтра

Крышка фильтра

Электрические контакты

Крышка пылесборника

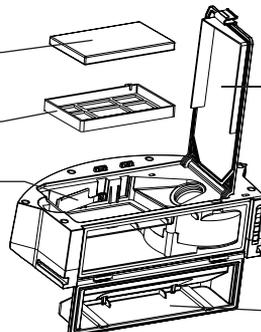

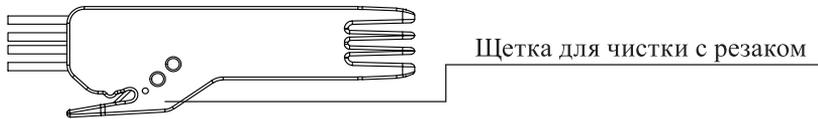

Моющий модуль



Моющий модуль устанавливается в корпус пылесоса на место пылесборника. Тряпка крепится к моему модулю на липучках. Подробнее об использовании моющего модуля см. в главе «Установка моющего модуля».

База для зарядки



Пульт дистанционного управления (пульт ДУ)

Кнопки навигации используются для передвижения пылесоса в нужном вам направлении. При управлении пылесосом с помощью кнопок навигации всегда работает турбощетка и боковые щетки.

Не используйте пульт вблизи от базы для зарядки, так как пылесос может не реагировать на команды с пульта. Это объясняется интерференцией сигналов от пульта и базы. В этом случае отнесите пульт на некоторое расстояние от базы и попробуйте подать команду снова. Также пылесос может плохо реагировать на

команды с пульта из-за большого количества зеркал в помещении, металлических поверхностей, из-за расположения под прямыми солнечными лучами.

Для использования пульта в него необходимо установить 2 батарейки типа ААА (не входят в комплект). Если пульт не будет использоваться в течение длительного времени, извлеките из него батарейки.

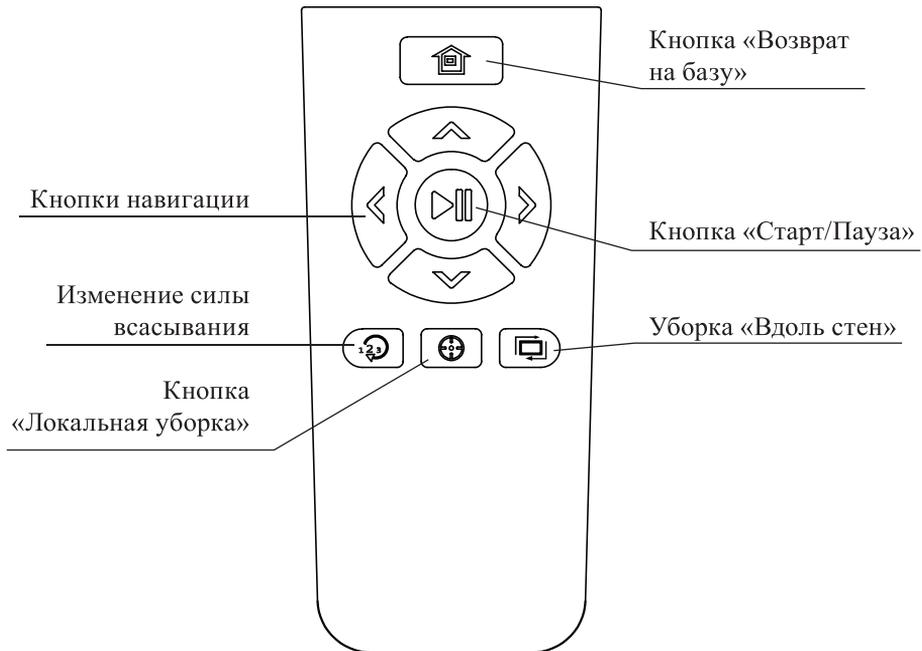

Подготовка к работе

Подготовка к работе

Распакуйте пылесос. Проверьте, что пылесборник находится в пылесосе и в нем правильно установлен фильтр (с завода в пылесос установлен моющий модуль).

Удалите защитную пленку с базы для зарядки и защитную ленту с корпуса пылесоса.

Удалите защитную ленту



Установка боковых щеток

Пылесос может поставляться со снятыми боковыми щетками. Перед использованием пылесоса обе щетки нужно установить.

Для этого переверните пылесос. Посадочные места щеток находятся по бокам спереди. Щетку с обозначением «L» установите на посадочное место с подписью «L», а щетку с обозначением «R» — на посадочное место, с подписью «R». Щетки различаются направлением изгиба ворса, поэтому, пожалуйста, не путайте их.

Для установки каждой щетки наденьте ее на ось и слегка надавите. Щетка должна плотно войти и зафиксироваться. После установки проверьте, вращаются ли щетки.

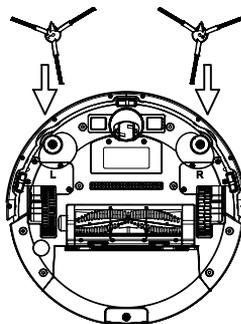

Установка базы

Установите базу, оставив вокруг нее свободное пространство, как показано на рисунке. Убедитесь, что база стоит твердо и не шатается. Подключите базу к блоку питания. На базе будет мигать зеленый индикатор. Расположите провод блока питания так, чтобы пылесос случайно в нем не запутался.

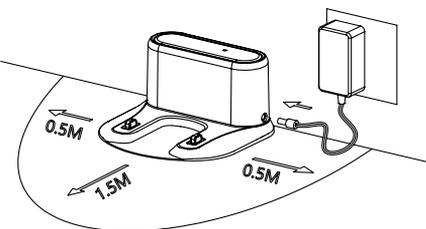

Пылесос может плохо находить базу из-за большого количества зеркал, металлических поверхностей или из-за расположения базы под прямыми солнечными лучами.

Зарядка пылесоса

Зарядка пылесоса может производиться только при установке пылесоса на базу.

1. Во время уборки при достижении низкого уровня заряда, пылесос автоматически переходит в режим поиска базы для подзарядки. Индикатор базы на корпусе пылесоса при этом горит оранжевым светом. При разрядке пылесоса ниже порога в 20% от номинальной емкости прозвучит звуковой сигнал «Аккумулятор разряжен».
2. Нажмите на кнопку «Возврат на базу» на пульте дистанционного управления, в мобильном приложении или на корпусе робота-пылесоса, и пылесос перейдет в режим поиска базы для подзарядки. Индикатор базы на корпусе пылесоса при этом горит оранжевым.
3. Самостоятельно установите пылесос на базу, соединив контакты на базе и на пылесосе. Индикатор базы на корпусе пылесоса при этом будет мигать зеленым, сигнализируя о зарядке. Индикатор базы на корпусе пылесоса при зарядке будет мигать желтым светом.

После завершения зарядки индикатор будет непрерывно гореть зеленым светом.

Перед первым использованием полностью зарядите пылесос.

Заряжайте пылесос полностью после каждого использования. После зарядки отключите устройство от сети электропитания.

Установка моющего модуля

1. Наполните резервуар для воды:

- выньте заглушку из резервуара для воды;
- залейте воду (примерно 300–360 мл), а затем плотно закройте резервуар заглушкой.

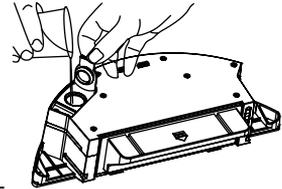

Примечание. Рекомендуется заливать в моющий модуль очищенную или дистиллированную воду во избежание цветения и различных отложений в резервуаре для воды. Рекомендуется заливать очищенную и кипяченую воду. Водопроводную воду использовать не рекомендуется во избежание органических отложений и цветения воды во время длительных перерывов в использовании.

2. Прикрепите тряпку липучками к моющему модулю.

Примечание. Новая тряпка может плохо впитывать воду, поэтому перед первым использованием рекомендуется постирать тряпку в мыльной воде и прополоскать. Для лучшего впитывания воды можно устанавливать на моющий модуль влажную, отжатую тряпку.

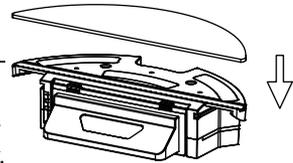

3. Установите моющий модуль в корпус робота-пылесоса.

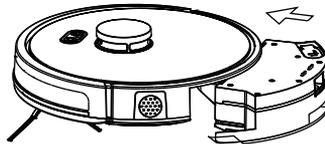

4. Запустите влажную уборку кнопкой «Старт». Пылесос будет протирать пол и заметать боковыми щетками и турбощеткой пыль в отделение для пыли, встроенное в моющий модуль.

Внимание! Не производите зарядку пылесоса с установленным моющим модулем, поскольку вода может продолжать поступать из резервуара на тряпку, и через какое-то время под пылесосом образуется лужа. Это может привести к выходу пылесоса из строя при последующей уборке и будет являться не гарантийным случаем.

Не оставляйте устройство без присмотра!

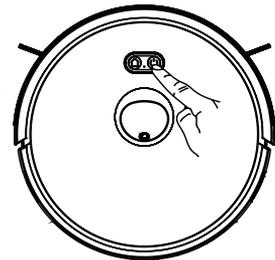

Мобильное приложение WeBack

Внимание! Мобильное приложение постоянно обновляется и может отличаться от приведенного описания.

Если у вас возникли трудности с установкой приложения, обращайтесь на горячую линию производителя.

Установка мобильного приложения

1. Скачайте мобильное приложение WeBack (разработчик: Grit Technology) через App Store или Google Play.

2. При первом запуске откроется экран создания новой учетной записи. Нажмите на кнопку «Регистрация» для начала регистрации нового пользователя. Или нажмите кнопку «Войти» если у вас уже есть существующая учетная запись.

3. В следующем экране введите адрес своей электронной почты или телефон. Обратите внимание, в верхнем поле должна быть выбрана страна, в которой вы будете использовать робот-пылесос. При необходимости измените страну.

Примечание. Также вы можете зарегистрироваться по номеру телефона.

Введите код подтверждения, который был отправлен на вашу электронную почту или в телефонном сообщении.

Придумайте и введите пароль. Нажмите «Завершить».

Данное устройство предназначено для использования на территории России.

В случае выбора другой страны некоторые функции, описанные в данном руководстве, могут отсутствовать.

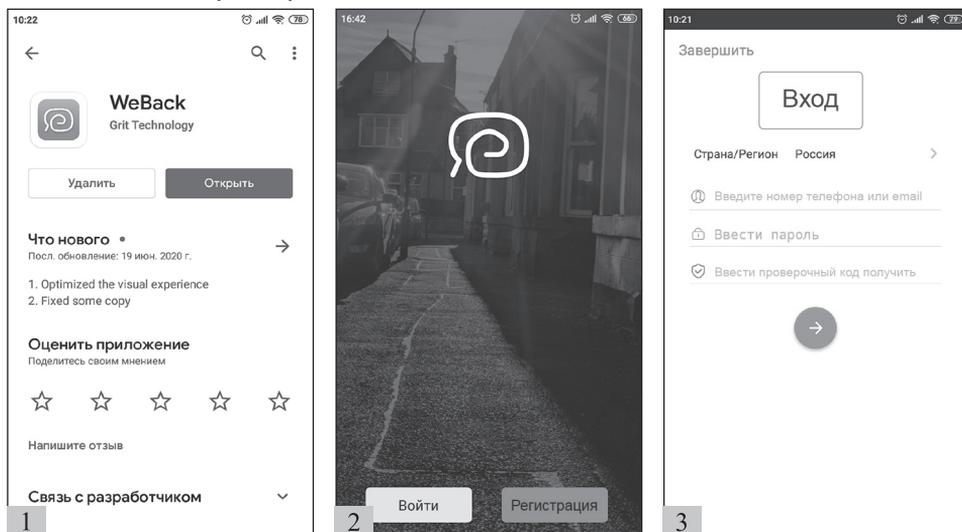

4. Для добавления устройства, нажмите на кнопку «+».
5. Вам нужно отсканировать QR-код с моделью устройства. Для этого разрешите приложению WeBack снимать фото и видео.
6. Отсканируйте QR-код на корпусе робота-пылесоса.

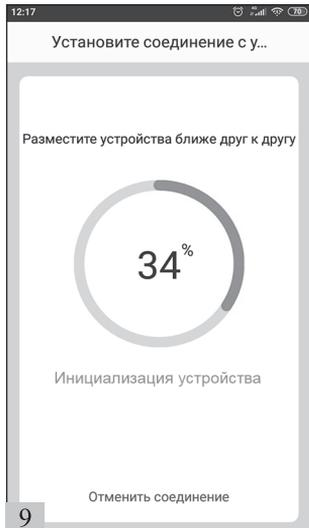
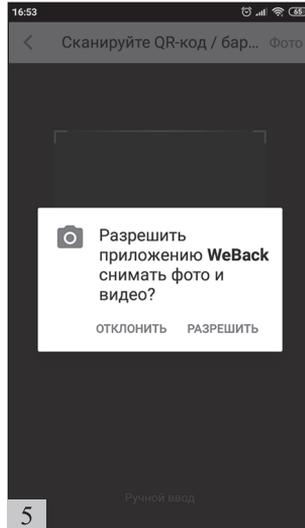

7. Выберите свою сеть Wi-Fi, к которой подключен ваш смартфон. И введите пароль.
Примечание. Сеть Wi-Fi должна работать на частоте 2,4 ГГц.

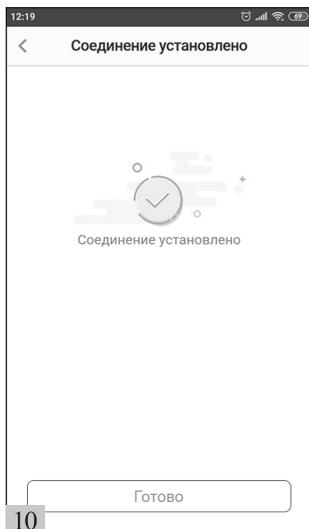

8. Откроется экран добавления устройства. Переведите пылесос в режим сопряжения. Для этого поместите ваше мобильное устройство и робот-пылесос на расстояние не более четырех метров от Wi-Fi роутера для максимального качества связи. Нажмите на кнопку включения. Дождитесь, когда пройдут все звуковые сообщения +5 секунд. Зажмите кнопку «Старт» на корпусе робота-пылесоса и дождитесь, когда замигает индикатор Wi-Fi на корпусе.
Поставьте галочку «Выполнено» и нажмите на кнопку «Далее» на экране.
9. Подождите завершения синхронизации.
10. Когда синхронизация завершится, нажмите кнопку «Готово».

Экраны управления пылесосом

На основном экране находятся: кнопка «Старт» для запуска уборки, строка состояния устройства, кнопка «Возврат на базу», а так же кнопка «Еще» для перехода в дополнительные настройки уборки и смены режимов уборки.



Старт

Запуск уборки или установка уборки на паузу.

Возврат на базу

Пылесос выключает режим уборки и включает режим поиска базы.

Карта уборки помещения

Служит для просмотра карты уборки помещения. Робот рисует карту, чтобы не убирать повторно одни и те же места. При включении/выключении пылесоса, при переходе в другие режимы или в режим ожидания, карта помещения сбрасывается, и при следующей уборке рисуется заново.

Просмотр изображения с камеры

В режиме просмотра изображения с камеры вы можете воспользоваться кнопками навигации для передвижения робота-пылесоса и при этом видеть с помощью камеры помещение, где находится робот-пылесос.

Примечание. Для загрузки изображения может понадобиться какое-то время для установки интернет-соединения. Подождите несколько минут, чтобы изображение с камеры появилось на экране. В случае если изображение не появляется, попробуйте перезапустить приложение и интернет-соединение.

Изображение с камеры

Кнопки навигации

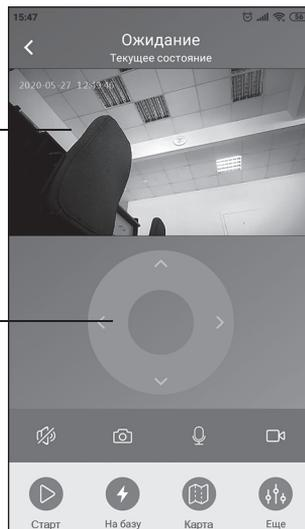

Кнопки навигации

Кнопки предназначены для передвижения пылесоса в режиме ожидания или паузы. Кнопки навигации доступны при просмотре изображения с камеры.

Настройки уборки

При нажатии кнопки «Еще» происходит переход в меню настроек уборки. Здесь можно выбрать режим уборки, силу всасывания при уборке с пылесборником и объем подачи воды при влажной уборке с моющим модулем.

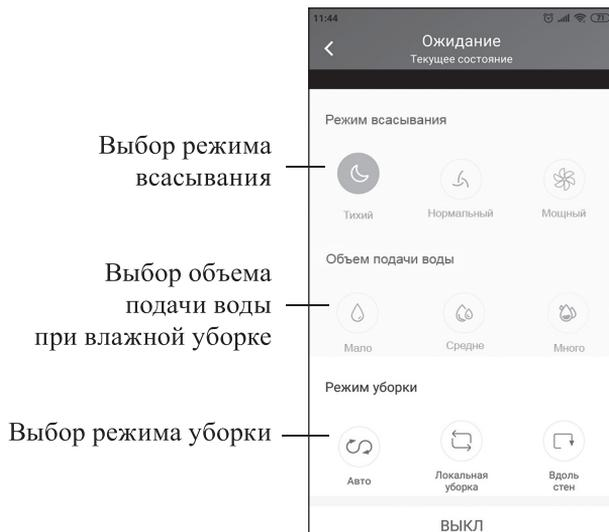

АВТО

Запуск автоматической уборки. В этом режиме пылесос начинает движение зигзагом, составляет карту помещения и программирует свой путь, чтобы очистить все области. Если объекты в помещении были сдвинуты во время уборки, то пылесос будет делать паузу в уборке, чтобы перепрограммировать свой маршрут. Если вы остановите уборку кнопкой включения или кнопкой перехода в режим ожидания, а потом вновь запустите автоматический режим, то пылесос заново начнет составлять карту помещения.

Локальная уборка (режим SPOT)

Этот режим применяется для очистки сильно загрязненных областей. Пылесос включит максимальную силу всасывания и, двигаясь по расширяющейся спирали, уберет примерно 1 квадратный метр площади.

Вдоль стен

В этом режиме пылесос убирает по периметру помещения.

Использование пылесоса

Прежде чем приступить к использованию пылесоса, подготовьте рабочую зону к уборке. Уберите все посторонние предметы, которые могут помешать нормальной работе пылесоса: детские игрушки, одежду, обрезки бумаги, крупный мусор, провода от бытовой техники и т.д. Произведите зарядку пылесоса.

Внимание! Не используйте пылесос при повышенной влажности, например, в ванной. Роботом-пылесосом нельзя собирать с пола разлитую жидкость. В случае попадания влаги в пылесборник робот-пылесос может выйти из строя.

Включение и выключение пылесоса

Для начала уборки поставьте пылесос на пол.

Включите пылесос, нажав на кнопку «Вкл/Выкл» на боковой части корпуса робота-пылесоса. Пылесос включится, загорится индикация кнопки «Старт» и один из индикаторов, сигнализирующих состояние. Раздастся звуковое приветствие.

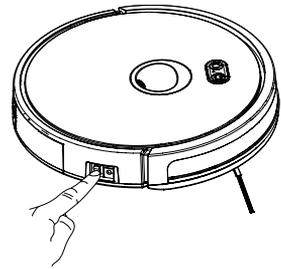

Автоматическую уборку можно запустить следующими способами:

- Кратковременно и однократно нажмите на кнопку «Старт» на панели управления пылесоса;
- Нажмите кнопку «Старт» на пульте дистанционного управления;
- Нажмите кнопку «Старт» в мобильном приложении WeBack. Если пылесос находится в спящем режиме — по нажатию кнопки он сначала перейдет в режим ожидания.

Для остановки уборки нажмите:

- Кнопку «Старт» на корпусе пылесоса;
- Кнопку «Старт» на пульте дистанционного управления;
- Кнопку «Старт» в мобильном приложении.

Для возобновления уборки нажмите любую из указанных клавиш повторно.

Полностью выключить пылесос можно, переведя переключатель «Вкл/Выкл» на корпусе пылесоса в состояние «Выключен».

Примечание. После отключения пылесоса переключателем «Вкл/Выкл» на корпусе пылесоса его нельзя будет включить через мобильное приложение или с пульта дистанционного управления.

Очистка пылесборника

1. Нажмите на кнопку извлечения пылесборника и извлеките пылесборник из корпуса робота-пылесоса.
2. Откройте пылесборник.

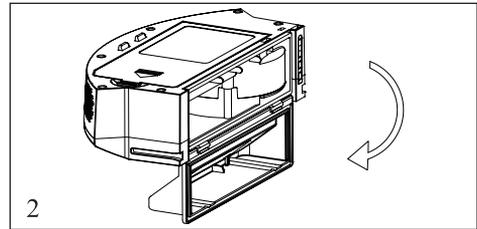
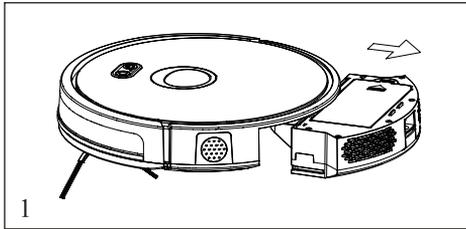

3. Высыпьте содержимое в мусорную корзину.
4. Откройте крышку фильтров, извлеките их и произведите очистку.
Очистку фильтров следует производить каждый раз при очистке пылесборника. При несильном загрязнении рекомендуется механически вытряхивать мусор из фильтров. При сильном загрязнении допускается промывка фильтров под проточной водой. При промывке фильтра тонкой очистки запрещается использовать щетки, поскольку фильтр состоит из целлюлозы и может повредиться от механических воздействий.

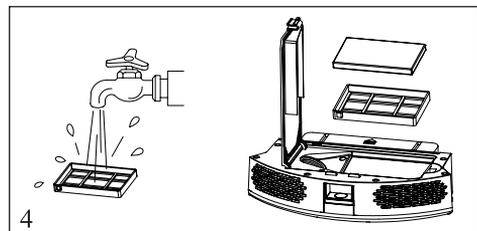
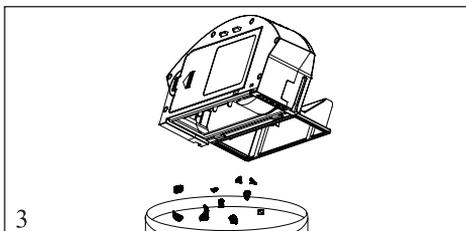

5. Внутри пылесборник можно протереть влажной, а затем сухой тканью. При использовании влажной ткани, перед последующим использованием, тщательно просушите пылесборник. В случае если включить пылесос с влажным пылесборником, влага может попасть в двигатель, что приведет к выходу пылесоса из строя.

Внимание! Запрещается мыть пылесборник под проточной водой или погружать в воду. В пылесборнике установлена всасывающая турбина, и попадание в нее влаги может вывести пылесос из строя. После влажной чистки пылесборника тщательно его просушите, и только потом устанавливайте в корпус робота-пылесоса.

После очистки тщательно просушите все фильтры перед установкой в пылесос.

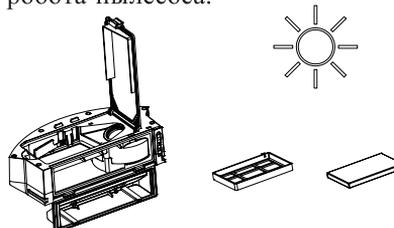

Режимы работы и режимы уборки

При переходе из одного режима в другой, а также при нажатии на любую кнопку пылесос издает звуковой сигнал.

Режим ожидания

Пылесос включен кнопкой «Старт». На панели управления горит зеленым индикатор работы и индикатор Wi-Fi-соединения при наличии соединения с сервером. Из режима ожидания можно запустить другие режимы уборки, использовать режим навигации, а также устанавливать часы и график уборки.

Для перехода в режим ожидания из любого режима уборки нажмите:

- Кнопку «Старт» на корпусе устройства;
- Кнопку «Старт/Пауза» на пульте ДУ.

Спящий режим

Если команды не поступают, через несколько минут пылесос переходит из режима ожидания в спящий режим. Подсветка панели управления гаснет. Для перехода в режим ожидания нажмите кнопку «Старт/Пауза» на пульте ДУ или любую кнопку на панели управления.

Режим навигации

Этот режим предназначен для перемещения пылесоса в другое место в ручном режиме. В режиме ожидания нажимайте на кнопки навигации на пульте ДУ. При этом пылесос перейдет в режим навигации.

Режимы уборки

1. **Автоматический режим.** Запускается кнопкой «Старт» на корпусе пылесоса, пульте дистанционного управления или в мобильном приложении. В этом режиме пылесос начинает движение с зигзага, составляет карту помещения и программирует свой путь, чтобы очистить все области. Если объекты в помещении были сдвинуты во время уборки, то пылесос может делать паузу в уборке, чтобы перепрограммировать свой маршрут. Если вы приостановите уборку кнопкой «Старт» на пульте, кнопкой «Старт» на корпусе или через мобильное приложение измените режим уборки, а потом вновь запустите автоматический режим, то пылесос может заново начать составлять карту помещения и заново начнет уборку.
2. **Уборка вдоль стен.** Запускается на пульте дистанционного управления или через мобильное приложение кнопкой «Вдоль стен». В этом режиме пылесос убирает по периметру помещения.
3. **Режим локальной уборки (SPOT).** Запускается только кнопкой «Локальная уборка» на пульте ДУ. Применяется для очистки сильно загрязненных областей. Пылесос включит максимальную силу всасывания и, двигаясь по расши-

ряющейся спирали, уберет примерно 1 квадратный метр площади, после чего остановится и известит об окончании уборки звуковым сигналом «Cleaning completed» («Уборка завершена»).

Примечание. Через мобильное приложение или с помощью пульта ДУ можно выбрать три силы всасывания:

- Мощный — высокая сила всасывания;
- Нормальный — обычная сила всасывания;
- Тихий — тихая уборка (низкая сила всасывания, мусор собирается турбо-щеткой и боковыми щетками).

Влажная уборка

Установите моющий модуль в пылесос и прикрепите тряпку, как это показано в главе «Установка моющего модуля».

При первом использовании постирайте тряпку в мыльной воде и прополоскайте. Запустите влажную уборку. Пылесос будет протирать пол и одновременно заметать турбощеткой грязь и пыль в пылесборник, встроенный в моющий модуль.

В мобильном приложении есть на выбор три уровня подачи воды:

- Мало — медленная подача воды на тряпку для пола;
- Средне — средняя подача воды на тряпку для пола;
- Много — большая скорость подачи воды на тряпку для пола.

Используйте малую подачу воды для ежедневной влажной уборки.

Не используйте моющий модуль без тряпки. Если вы хотите произвести сухую уборку, замените моющий модуль на пылесборник.

Не стоит проводить влажную уборку ковровых покрытий, т.к. пылесос на них будет застревать. Также пылесос может застрять на неровных поверхностях.

Если тряпка слишком влажная, колеса пылесоса могут пробуксовывать на мокром полу. Это не повредит механике пылесоса, но может сбить его с курса. Снимите тряпку и отожмите.

Не производите влажную уборку напольных покрытий, которые могут повредиться от воды. Помните, что пылесос самостоятельно не может определить тип покрытия, и во время уборки заедет везде, куда в состоянии добраться.

Не оставляйте пылесос с установленным моющим модулем на зарядке, т.к. напольное покрытие будет долгое время контактировать с влажной тряпкой.

Внимание! Роботом-пылесосом нельзя собирать с пола разлитую жидкость.

Датчики препятствий

На передней части корпуса пылесоса, в бампере и под ним, установлены датчики препятствий двух видов:

- оптические датчики — срабатывают при приближении робота-пылесоса к вертикальным препятствиям. Пылесос замедляет движение при срабатывании одного из датчиков для уменьшения силы удара о препятствие. Оптические датчики расположены в бампере под темной глянцевой поверхностью. На но-

вом пылесосе они могут быть закрыты защитной пленкой, которую требуется снять для корректной работы датчиков;

- микропереключатели в бампере — срабатывают (нажимаются) при столкновении пылесоса с предметами. Представляют собой кнопки на корпусе пылесоса, под бампером, срабатывающие (замыкающие электрическую цепь) при столкновении с препятствиями.

Датчики поверхности

На нижней части корпуса пылесоса, рядом с бампером, установлены три оптических датчика поверхности. Датчики необходимы для того, чтобы пылесос не падал с больших перепадов высоты (лестницы, люки в подпол, стелды, сцены, подиумы и т.д.).

Датчик поверхности передает ИК-сигнал, сигнал отражается от препятствия и фиксируется оптическим приемником датчика. Если приемник не получает сигнал, значит поверхность отсутствует и пылесос получает команду изменить направление движения. Принцип работы датчиков поверхности состоит в излучении света световым излучателем в инфракрасном диапазоне на пол и приеме этого сигнала оптическим приемником, который принимает отраженное от пола излучение. Затем электроника анализирует отраженный от пола сигнал, и в случае отсутствия сигнала, интерпретирует это как отсутствие поверхности. В таком случае пылесос принимает решение не двигаться в эту зону и поворачивает.

Иными словами, датчики служат для того, чтобы пылесос не упал с перепадов высоты, падение с которых может повредить конструкцию устройства.

В некоторых случаях пылесос может посчитать, что под ним нет поверхности, когда на самом деле она есть. Это может происходить на покрытиях с повышенным поглощением света, например: черные или темные покрытия, такие как: паркет, ламинат, линолеум или другие напольные покрытия, также это могут быть ковры с высоким ворсом, полы со сложным рельефом и т.д.

Если у вас нет перепада высот (лестница, открытый люк на нижний этаж или в подвал и т.д.), то есть пылесос никуда не может упасть, но есть места, где датчики поверхности неверно срабатывают, то вы можете деактивировать датчики поверхности, заклеив их непрозрачной, светлой клейкой лентой. Непрозрачность долж-

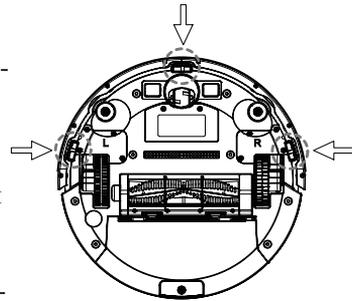

на быть в ИК-диапазоне. Заклеивать датчики следует с небольшим провисанием (0,5–1 см от поверхности датчика) для того чтобы у излучаемого света была возможность проходить путь от излучателя и, отразившись от ленты, до приемника.

После заклейки датчиков пылесос будет двигаться по любым поверхностям, но не сможет определять зоны с перепадом высоты, поэтому при наличии таких зон заклеивку датчиков делать не рекомендуется во избежание падения пылесоса с высоты и его повреждения.

Чистка и обслуживание

Корпус робота-пылесоса следует протирать сухой тканью. При необходимости допускается протирать корпус пылесоса отжатой, слегка влажной тканью. Не допускайте попадания капель воды или влаги внутрь робота-пылесоса, это может привести к выходу его из строя.

Очистка боковых щеток

Периодичность очистки боковых щеток зависит от количества волос и шерсти попадающих на щетки. Боковые щетки требуется очищать регулярно вместе с очисткой пылесборника. Максимальная эффективность уборки достигается при свободновращающихся боковых щетках.

Для очистки боковых щеток снимите их с пылесоса, вычистите мусор из ворса и протрите ворс влажной, а затем сухой тканью. Удалите загрязнения с осей щеток на корпусе пылесоса и на самих щетках.

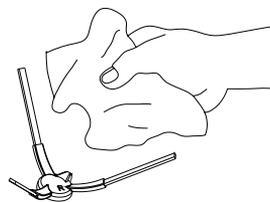

Очистка турбощетki

Турбощетку рекомендуется очищать регулярно вместе с очисткой пылесборника. При очистке турбощетki убедитесь, что подшипник вращается свободно, и на оси нет намотанных ниток или волос. Намотанные на ворс турбощетki волосы и нитки можно срезать с помощью резака на щетке для чистки. От качества очистки турбощетki зависит эффективность уборки.

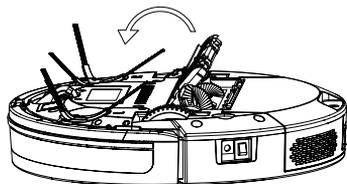

Снимите рамку турбощетki, нажав на фиксаторы

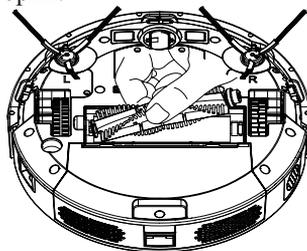

Извлеките турбощетку

Нитки, шерсть и волосы, намотавшиеся на турбо-щетку, можно срезать резакром, находящемся на щетке для очистки.

Рекомендуется снять уплотнение, отмеченное стрелкой на рисунке выше, под которым находится подшипник щетки, и удалить загрязнения под ним. Следует проверить вращение подшипника и удалить загрязнения, присутствующие под уплотнением и между подшипником и валом щетки.

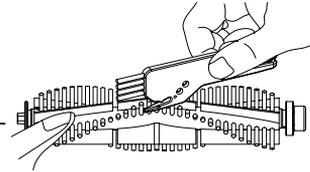

Очистка пылесборника и фильтров

Очистку пылесборника и фильтров следует производить по мере заполнения пылесборника или при падении эффективности уборки. Рекомендуется производить очистку пылесборника при заполнении на 50%, так как при большем заполнении эффективность уборки может снизиться. Подробно об очистке пылесборника написано в разделе «Использование пылесоса» в главе «Очистка пылесборника».

Очистку фильтров следует производить каждый раз при очистке пылесборника. При несильном загрязнении рекомендуется механически вытряхивать мусор из фильтров. При сильном загрязнении допускается промывка фильтров под проточной водой. При промывке фильтра тонкой очистки водой запрещается использовать щетки или тереть фильтр, поскольку он состоит из целлюлозы и может повредиться от механических воздействий.

Перед установкой фильтров грубой и тонкой очистки в пылесборник убедитесь, что они полностью сухие. Запрещается устанавливать влажные фильтры в пылесборник, так как это может привести к выходу пылесоса из строя.

Очистка датчиков поверхности

Датчики поверхности находятся на нижней стороне пылесоса. Датчики рекомендуется протирать сухой тканью регулярно, при каждой чистке пылесборника.

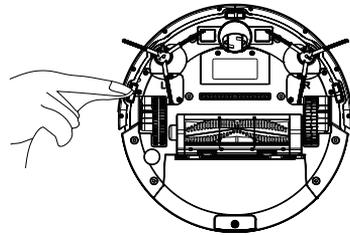

Очистка электрических контактов

Очистку контактов на моющем модуле, пылесборнике, корпусе пылесоса требуется производить регулярно при каждой очистке пылесборника.

Также очистку электрических контактов следует производить при проблемах с зарядом или работой модулей. Рекомендуется протирать электрические контакты спиртовыми салфетками.

Очистка моющего модуля

Очистку моющего модуля следует производить по мере наслоения отложений или ухудшения подачи воды на тряпку. Моющий модуль допускается промывать

водой с моющим средством, после чего несколько раз сполоснуть чистой кипяченой водой. После чистки моющий модуль следует тщательно просушить.

Очистка тряпки

Снимите тряпку с моющего модуля и промойте под проточной водой, отожмите. Тряпку допускается мыть в мыльной воде с последующим полосканием в чистой воде.

Очистка центрального и боковых колес

Центральное колесо следует очищать по мере загрязнения или неправильного алгоритма работы пылесоса.

Для очистки центрального колеса его следует вынуть. Для этого плоской отверткой подцепите его и методом рычага попытайтесь вытолкнуть колесо из корпуса пылесоса. Колесо держится только на упругих фиксаторах, на которые посажена ось колеса, поэтому колесо должно без лишних усилий извлекаться. После снятия почистите колесо, его ось и подшипники на корпусе пылесоса, куда вставляется ось колеса. При необходимости можно смазать ось колеса ваткой, промоченной в машинном масле. При снятии колеса рекомендуется протереть спиртовой салфеткой оптический датчик, находящийся под центральным колесом и имеющий вид выступа в корпусе. Для его обнаружения поворачивайте посадочное место центрального колеса.

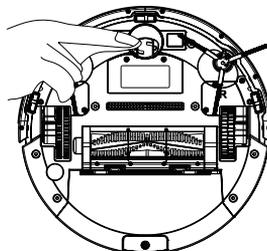

Очистку боковых колес со снятием рекомендуется проводить только в критических случаях, когда колесо вращается с излишним усилием или вообще не вращается, при этом пылесос будет сообщать об ошибке. В случае загрязнения боковые колеса можно снять и почистить. Для этого нужно открутить винт, находящийся на крышке рядом с колесом, и снять защитную крышку. Под крышкой отсоедините шлейф колеса и, немного вынув колесо, отсоедините пружину колеса. После извлечения колесо можно почистить и проверить, не попал ли в него мусор, который его заблокировал. Если вы не можете произвести очистку колес самостоятельно, обратитесь в авторизованный сервисный центр.

Советы

В случае если вам мешают звуковые сигналы, вы можете снизить их громкость, заклеив клейкой лентой выход динамика на боковой части корпуса пылесоса, как показано на рисунке.

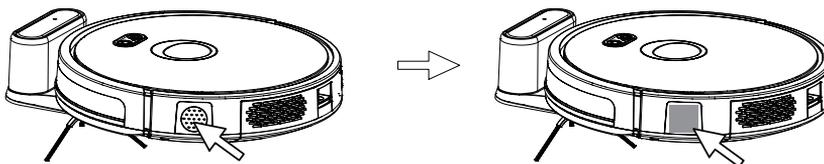

Уход и хранение

Храните устройство в сухом и прохладном месте, недоступном для детей.

Перед тем как убрать пылесос на длительное хранение очистите пылесборник и моющий модуль и тщательно просушите, выньте батарейки из пульта ДУ и выключите пылесос выключателем на корпусе пылесоса. Во время хранения подзаряжайте аккумулятор примерно 1 раз в 2 месяца.

Аккумулятор пылесоса литиевый, поэтому лучше хранить его наполовину заряженным во избежание чрезмерной потери емкости. Перед уборкой на длительное хранение зарядите пылесос до примерно 50–60% заряда.

Для увеличения срока службы устройства и повышения качества уборки рекомендуется регулярно проводить все процедуры, описанные в разделе «Чистка и обслуживание пылесоса».

Устранение неполадок

В случае возникновения ошибок раздается звуковое сообщение, а индикатор работы на корпусе пылесоса начинает мигать красным. Для продолжения работы следует устранить причину ошибки.

Прозвучало звуковое сообщение: «Левое колесо застряло» или «Правое колесо застряло»

Звуковой сигнал	Решение
Боковые колеса застряли	Проверьте боковые колеса. При необходимости очистите их в соответствии с главой «Очистка центрального и боковых колес». Если вы не можете произвести очистку колес самостоятельно, обратитесь в авторизованный сервисный центр

Прозвучало звуковое сообщение: «Установите пылесборник»

Звуковой сигнал	Решение
Не установлен пылесборник	Установите пылесборник. Почистите электрические контакты на пылесборнике и ответные контакты на корпусе пылесоса в соответствии с главой «Очистка электрических контактов»

Прозвучало звуковое сообщение: «Бампер застрял, устраните причину застревания»

Звуковой сигнал	Решение
Бампер застрял	Попробуйте устранить причину застревания бампера, удалите мусор под ним. Протрите глянцевую поверхность, под которой скрыты оптические датчики. Продуйте пространство между бампером и корпусом пылесоса. Аккуратно надавите на бампер или попробуйте отодвинуть его от корпуса

Прозвучало звуковое сообщение: «Установите моющий модуль»

Звуковой сигнал	Решение
Не установлен моющий модуль	Установите моющий модуль. Почистите электрические контакты на моющем модуле и ответные контакты на корпусе пылесоса в соответствии с главой «Очистка электрических контактов»

Прозвучало звуковое сообщение: «Засорение датчиков поверхности, очистите датчики»

Звуковой сигнал	Решение
Пылесос покинул поверхность	Проверьте датчики поверхности. Почистите датчики в соответствии с главой «Очистка датчиков поверхности». В случае если проблема сохранилась, попробуйте деактивировать датчики поверхности как описано в главе «Датчики поверхности»

Прозвучало звуковое сообщение: «Боковая щетка застряла, устраните причину застревания»

Звуковой сигнал	Решение
Боковая щетка застряла	Очистите боковые щетки в соответствии с главой «Очистка боковых щеток»

Прозвучало звуковое сообщение: «Робот застрял, переместите робот»

Звуковой сигнал	Решение
Робот застрял и не может выбраться	Пылесос не может выехать из зоны, в которую заехал. Переместите пылесос в открытое место

Прозвучало звуковое сообщение: «Аккумулятор разряжен»

Звуковой сигнал	Решение
Разряд аккумуляторной батареи или ошибка аккумуляторной батареи	Снимите крышку аккумуляторной батареи на нижней части корпуса, открутив два шурупа. Выньте аккумулятор и отсоедините его, подождите несколько минут и установите обратно. Установите крышку. Поставьте пылесос на зарядку. Если неисправность не устранилась, обратитесь на горячую линию
Низкий заряд аккумуляторной батареи, произведите заряд	Зарядите аккумуляторную батарею, отправив пылесос на базу для зарядки. Вручную установите пылесос на базу для зарядки в соответствии с главой «Зарядка пылесоса»

Прозвучало звуковое сообщение: «Разрыв подключения к сети»

Звуковой сигнал	Решение
Потеряно соединение с сервером	Проверьте наличие интернет-соединения. Проверьте наличие сети Wi-Fi. Подождите несколько минут до восстановления связи. Выключите и включите пылесос. В случае если соединение не появилось, попробуйте провести процедуру настройки подключения пылесоса заново в соответствии с главой «Использование мобильного приложения WeBack»



Если ваша ситуация не отображена выше, пишите нам на адрес info@kitfort.ru, приложив фотографии или видеофайлы, фиксирующие вашу проблему. Пришлите также фотографию наклейки с серийным номером, расположенную на дне или на задней части корпуса устройства.

По вопросам приобретения расходных материалов или аксессуаров пишите нам на info@kitfort.ru.

Технические характеристики

1. Блок питания:
 - вход: $\sim 100\text{--}240\text{ В}$, 50/60 Гц 0,4 А
 - выход: $\text{---}19\text{ В}$, 0,6 А
2. Аккумулятор: Li-Ion 14,8 В, 2,6 А*ч (38,48 Вт*ч)
3. Мощность: 25 Вт
4. Класс защиты от поражения электрическим током:
 - робот-пылесос: III
 - блок питания: II
5. Емкость пылесборника: 600 мл
6. Емкость резервуара для воды: 360 мл
7. Время зарядки: 5–6 часов
8. Время работы:
 - пылесос: 60–120 минут
 - влажная уборка: 100–180 минут
9. Уровень шума: $\leq 65\text{ дБ}$
10. Размер устройства: $330 \times 330 \times 76\text{ мм}$
11. Размер упаковки: $368 \times 131 \times 464\text{ мм}$
12. Вес нетто: 3,5 кг
13. Вес брутто: 4,5 кг

Срок службы: 2 года

Срок гарантии: 1 год

Товар сертифицирован: 

Производитель: Дунгуань Синьсу Текнолэджи Ко., Лтд. Рум 106, Чуантоу Билдинг, №8 Индастриэл Саус Роуд, Суншань Лэйк, Хай-Тек Индастриэл Дивелэп-мэнт Зоун, Дунгуань, Китай.

Импортер: ООО «Аэро-Трейд». 197022, г. Санкт-Петербург, Инструментальная ул., д. 3, лит. X, офис 1.

Страна происхождения: Китай.

Уполномоченная организация для принятия претензий на территории РФ: ООО «Аэро-Трейд». 197022, г. Санкт-Петербург, Инструментальная ул., д. 3, лит. X, офис 1.

Горячая линия производителя: 8-800-775-56-87 (пн-пт с 9:30 до 17:30 по московскому времени), info@kitfort.ru

Адреса сервисных центров вы можете узнать у оператора горячей линии или на сайте kitfort.ru

Требуется особая утилизация. Во избежание нанесения вреда окружающей среде необходимо отделить данный объект от обычных отходов и утилизировать его наиболее безопасным способом, например, сдать в специальные места по утилизации.

Месяц и год изготовления указаны на нижней стороне упаковочной коробки.

Производитель имеет право на внесение изменений в дизайн, комплектацию, а также в технические характеристики изделия в ходе совершенствования своей продукции без дополнительного уведомления об этих изменениях.

Условия гарантии

Падение силы всасывания из-за засорения пылесборника или фильтров пылесоса не является гарантийным случаем. Очистка пылесборника и фильтров — это необходимая операция, которую следует проводить регулярно и самостоятельно, как это указано в главе «Чистка и обслуживание».

Механические повреждения корпуса, аксессуаров или составных частей устройства не являются гарантийным случаем.

Выход блока турбощетки из строя вследствие засорения шерстью, волосами или иными загрязнениями не является гарантийным случаем. Для того чтобы избежать выхода из строя блока турбощетки чистите его регулярно в соответствии с главой «Чистка и обслуживание».

Меры предосторожности

Пожалуйста, внимательно прочтите инструкцию по эксплуатации. Обратите особое внимание на меры предосторожности. Всегда держите инструкцию под рукой.

1. Устройство предназначено для использования в бытовых условиях и может применяться в квартирах, загородных домах, гостиничных номерах, офисах и других подобных местах для непромышленной и некоммерческой эксплуатации.
2. Используйте робот-пылесос только по назначению и в соответствии с указаниями, изложенными в данном руководстве. Нецелевое использование устройства будет считаться нарушением условий надлежащей эксплуатации.
3. Перед подключением зарядного устройства к электрической розетке убедитесь, что параметры электропитания, указанные на нем, совпадают с параметрами используемого источника питания.

4. Для предотвращения поражения электрическим током не погружайте устройство в воду и другие жидкости.
5. Не проливайте воду или другие жидкости на пылесос и не допускайте засасывания им жидкостей.
6. Не переносите зарядное устройство, взявшись за шнур питания. Не тяните за шнур питания при отключении вилки от розетки.
7. Не используйте устройство, если шнур питания, вилка или другие части прибора повреждены. Во избежание поражения электрическим током не разбирайте устройство самостоятельно — для его ремонта обратитесь к квалифицированному специалисту. Помните, неправильная сборка устройства повышает опасность поражения электрическим током при эксплуатации.
8. Детям, людям с ограниченными физическими, сенсорными или умственными способностями, а также лицам, не обладающим достаточными знаниями и опытом, разрешается пользоваться пылесосом только под контролем лиц, ответственных за их безопасность, или после инструктажа по эксплуатации устройства. Не позволяйте детям играть с пылесосом.
9. Контролируйте работу пылесоса, когда рядом находятся дети или домашние животные.
10. Перед запуском уборки предупредите об этом всех людей в помещении, чтобы они не споткнулись о работающий робот-пылесос.
11. Выключите прибор и отключите от сети, если не используете прибор длительное время или перед проведением обслуживания.
12. Не подносите пальцы рук, одежду, волосы и различные части тела близко к движущимся частям пылесоса.
13. Не используйте пылесос для поглощения твердых или острых предметов, таких как стекло, гвозди, шурупы, монеты и т.д., в противном случае пылесос или фильтр будут повреждены.
14. Не засасывайте горячую золу.
15. Не используйте пылесос для поглощения горючих или легковоспламеняющихся жидкостей (чистящих жидкостей, бензина, духов и подобных), а также в местах, где они, возможно, присутствуют.
16. Не используйте пылесос для поглощения токсичных веществ (хлорной извести, аммиака и других).
17. Не допускайте падения пылесоса и не подвергайте его ударам.
18. Запрещается заряжать робот-пылесос при отрицательных температурах. В противном случае батарея может быть повреждена.
19. Храните устройство в недоступных детям местах.
20. Используйте только предлагаемые производителем аксессуары или комплектующие. Использование иных дополнительных принадлежностей может привести к поломке устройства или получению травм.

21. При повреждении шнура питания или блока питания его следует заменить специальным шнуром или комплектом, полученным у изготовителя или сервисной службы.

IM-2



Всегда что-то новенькое!

Kitfort — современный и креативный бренд, который предлагает покупателям не только качественные товары по выгодной цене, но и радует подарками, конкурсами и живым интерактивом! Тысячи пользователей следят за нашими обновлениями и розыгрышами в социальных сетях. Присоединяйтесь к нам и вы!

Приветствуем вас в нашей группе «ВКонтакте»! Каждую неделю мы разыгрываем там десятки призов бытовой техники Kitfort. Участвуйте в морских боях, лотереях, творческих конкурсах и делайте репосты. Адрес группы: vk.com/kitfort

Если вы любите смотреть видео, введите в поиске YouTube: «Kitfort Show» и наслаждайтесь веселыми скетчами на нашем канале. В каждом новом выпуске мы разыгрываем самые популярные товары и новинки компании за комментарии от подписчиков. А содержание видеороликов заставит вас от души посмеяться и стать нашим другом и ценителем того, что мы делаем.

Подписывайтесь и будьте в деле вместе с Kitfort!

info@kitfort.ru

8-800-775-56-87