

polaris

since 1995

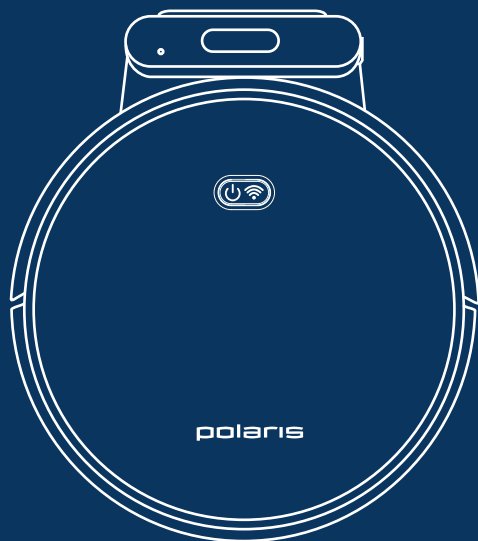

PVCR 1028 WI-FI IQ Home

Руководство по эксплуатации	Гарантия	Русский 9
Operation Manual	Warranty	English 26
Інструкція з експлуатації	Гарантія	Український 43
Пайдалану жөніндегі нұсқау	Кепілдік	Қазақ 62
Kasutusjuhend	Garantii	Eesti 87
Ekspluatācijas instrukcija	Garantija	Latviešu valoda 103
Naudojimo vadovas	garantija	Lietuvių kalba 119
Instrukcja obsługi	Gwarancja	Polski 136
Οδηγίες χρήσης	Εγγύηση	Ελληνικά 154

1.

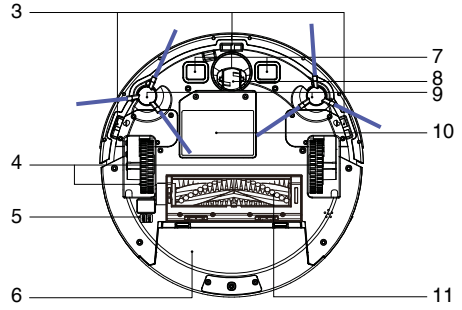
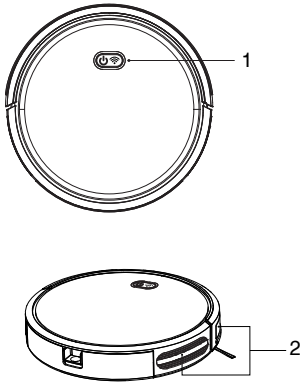

2.

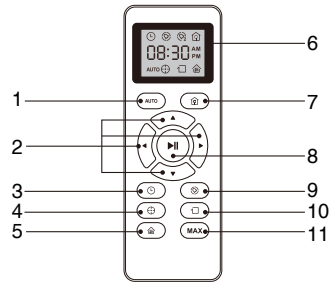
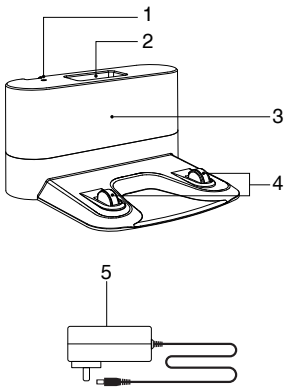

4.

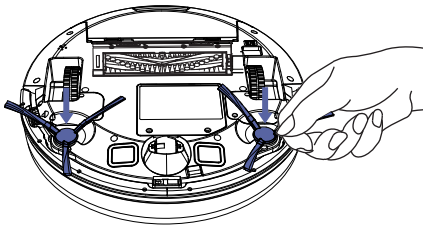

5.

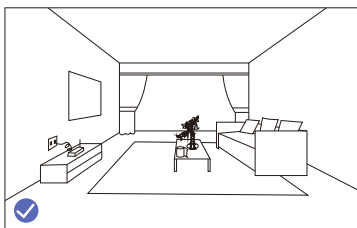
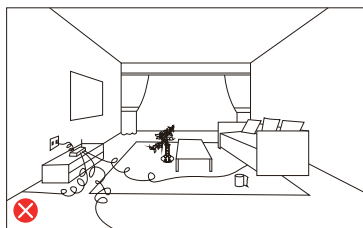

6.

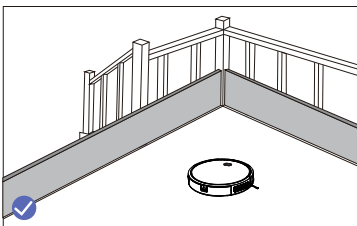
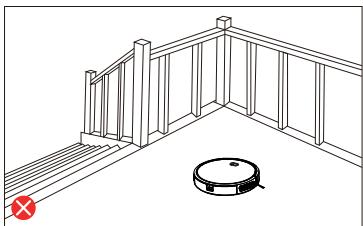

7.

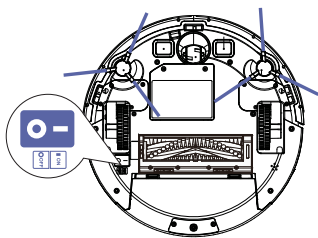

8.

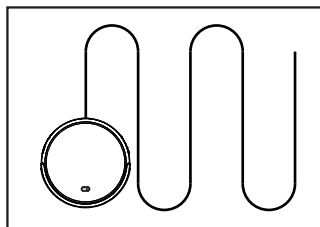
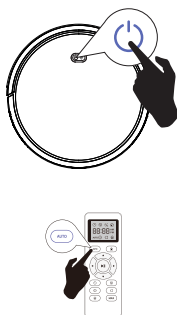

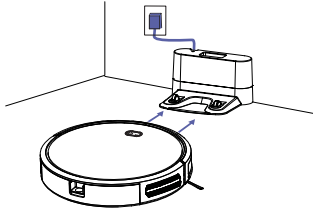

9.

10.

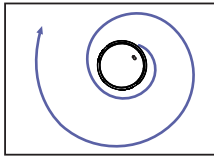
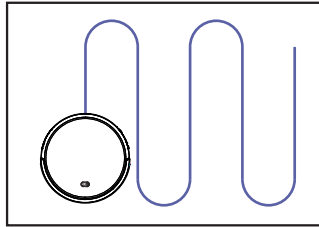
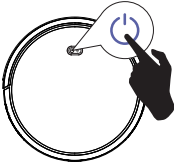

11.

12.

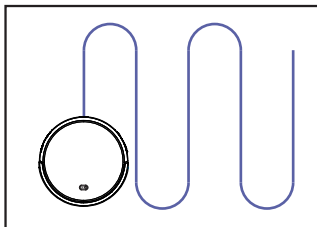

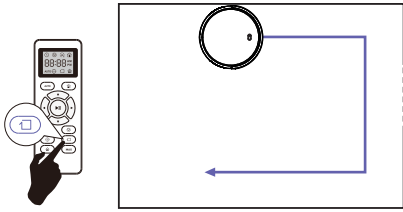

13.

14.

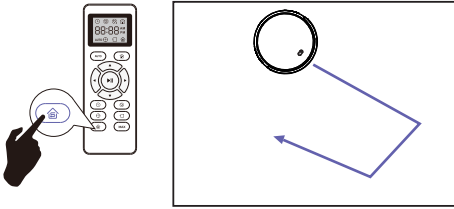

15.

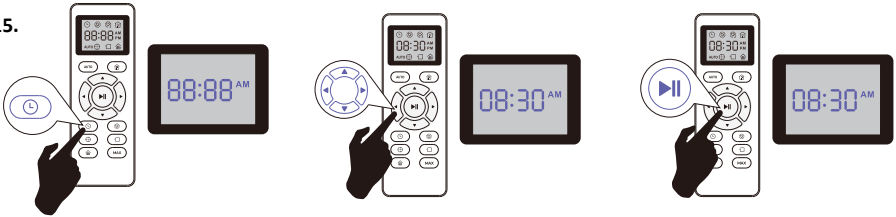

16.

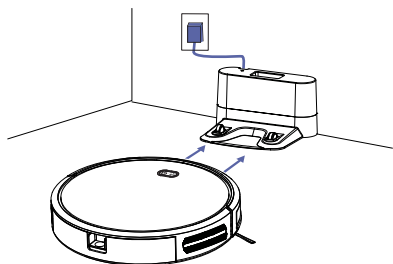
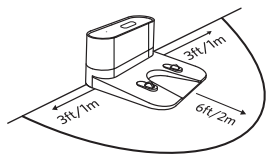

1.

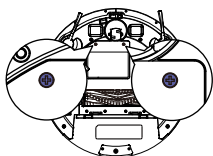

2.

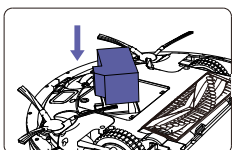

1.

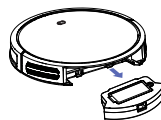

2.

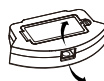

17.

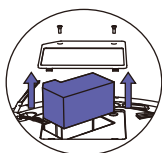

18.

3.

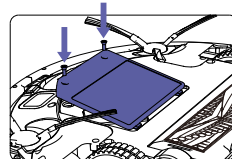

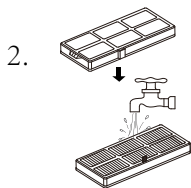
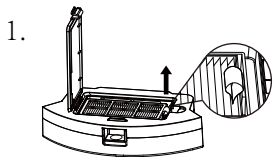

19.

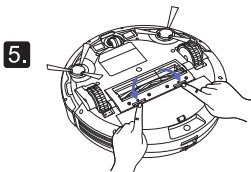
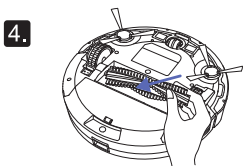
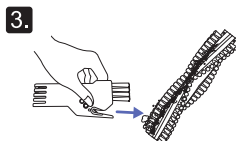
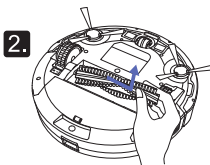
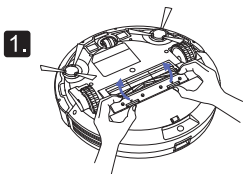

20.

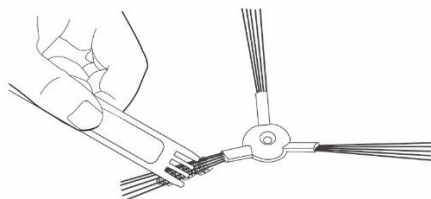
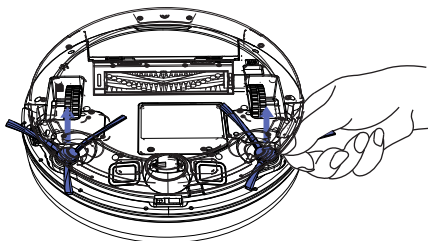

21.

22.

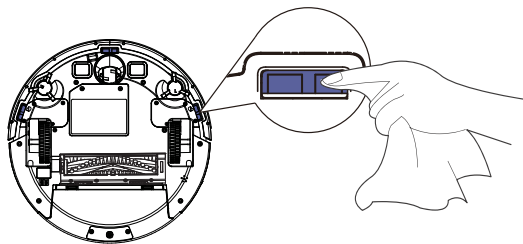

23.

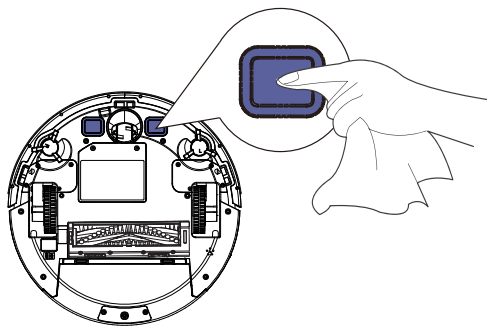

POLARIS
Модель PVCR 1028 WI-FI IQ Home
Руководство по эксплуатации

Благодарим Вас за выбор продукции, выпускаемой под торговой маркой POLARIS. Наши изделия разработаны в соответствии с высокими требованиями качества, функциональности и дизайна. Мы уверены, что Вы будете довольны приобретением нового изделия нашей фирмы.

Перед началом эксплуатации прибора внимательно прочитайте данное руководство, в котором содержится важная информация, касающаяся Вашей безопасности, а также рекомендации по правильному использованию прибора и уходу за ним.

Сохраните руководство вместе с гарантийным талоном, кассовым чеком, по возможности, картонной коробкой и упаковочным материалом.

ОБЩАЯ ИНФОРМАЦИЯ

Настоящее руководство по эксплуатации предназначено для ознакомления с техническими данными, устройством, правилами эксплуатации и хранения пылесоса бытового, **PVCR 1028 WI-FI IQ Home** POLARIS (далее по тексту – робот, пылесос, прибор).

ОБЩИЕ УКАЗАНИЯ ПО БЕЗОПАСНОСТИ

- Эксплуатация прибора должна производиться в соответствии с «Правилами технической эксплуатации электроустановок потребителей».
- Прибор предназначен исключительно для использования в быту.

Перед использованием внимательно прочитайте настоящее руководство и сохраните его.

- Прибор должен быть использован только по назначению.
- Данный прибор не предназначен для использования людьми (включая детей), у которых есть физические, нервные или психические отклонения, или недостаток опыта и знаний, за исключением случаев, когда за такими лицами осуществляется надзор или проводится их инструктирование относительно использования данного прибора лицом, отвечающим за их безопасность. Необходимо осуществлять надзор за детьми с целью недопущения их игр с прибором.
- Внимание! Не используйте прибор вблизи ванн, раковин или других емкостей, заполненных водой.
- Ни в коем случае не погружайте прибор в воду или другие жидкости.
- Каждый раз перед включением прибора осмотрите его. При наличии видимых повреждений прибора и аксессуаров не используйте его до устранения проблемы.
- Для зарядки аккумулятора (АКБ) используйте только зарядное устройство (адаптер) и зарядную базу, входящие в комплект пылесоса данной модели. Не используйте данный адаптер в иных целях.
- При наличии повреждений зарядной базы, адаптера или шнура питания ни в коем случае не включайте адаптер в розетку. При необходимости замены (ремонта) зарядной базы и адаптера обратитесь в авторизованный сервисный центр. **Не разбирайте зарядную базу и адаптер!**
- Для обеспечения зарядки аккумулятора сначала вставьте штекер адаптера в соответствующее гнездо зарядной базы и разместите базу у стены убираемой комнаты рядом с розеткой, а затем – вставьте вилку адаптера в розетку. Не оставляйте адаптер включенным в сеть без надзора после зарядки аккумулятора. Не оставляйте зарядную базу на полу, если прибор не используется.
- **Внимание! Замыкать металлическими предметами между собой контакты зарядной базы категорически запрещено!**
- При использовании зарядной базы необходимость зарядки АКБ определяется прибором автоматически. Если зарядная база не используется, не производите зарядку аккумулятора до его полного разряда.
- Для зарядки аккумулятора без использования зарядной базы сначала вставьте штекер адаптера в соответствующее гнездо пылесоса, а затем – вилку адаптера в розетку. Не оставляйте адаптер включенным в сеть после зарядки аккумулятора.
- Включайте адаптер только в источник переменного тока (~). Перед включением убедитесь, что адаптер рассчитан на напряжение, используемое в сети.
- Любое ошибочное включение лишает Вас права на гарантийное обслуживание.

- Не пользуйтесь нестандартными источниками питания или устройствами подключения.
- Перед включением адаптера в сеть убедитесь, что его штекер вставлен в соответствующее гнездо прибора/зарядной базы.
- Не используйте прибор вне помещений. Предохраняйте прибор от жары, прямых солнечных лучей, ударов об острые углы, влажности (ни в коем случае не погружайте прибор в воду).
- Не включайте адаптер питания в сеть (не касайтесь его) влажными руками.
- По окончании зарядки аккумулятора всегда отключайте адаптер от сети и от гнезда для зарядки на приборе/зарядной базе.
- Не оставляйте прибор, зарядную базу и адаптер без присмотра. Храните прибор, зарядную базу и адаптер в недоступном для детей месте.
- Нельзя переносить адаптер или зарядную базу, держа их за шнур питания. Запрещается также отключать адаптер от сети, держа его за шнур питания. При отключении адаптера от сети держитесь за корпус адаптера, не касаясь токопроводящих штырей.
- Не производите ремонт прибора и входящих в комплект аксессуаров самостоятельно. Неквалифицированный ремонт представляет прямую опасность для пользователя. Ремонт, осмотр и регулировка должны производиться только квалифицированными специалистами сервисного центра.
- Для ремонта прибора могут быть использованы только оригинальные запасные части.



Внимание!

При возникновении неисправностей любого характера обращайтесь в Авторизованный сервисный центр POLARIS или к официальному продавцу Polaris.

СПЕЦИАЛЬНЫЕ УКАЗАНИЯ ПО БЕЗОПАСНОСТИ ДАННОГО ПРИБОРА

При работе пылесоса не располагайте на полу убираемой комнаты работающие нагревательные приборы и другие источники тепла.

- Запрещается использование пылесоса без пылесборочного контейнера, а также без предусмотренных в контейнере фильтра и HEPA фильтра, установленных и обслуженных должным образом в соответствии с **настоящим руководством**. Убедитесь перед использованием, что пылесборник и фильтры правильно установлены.
- Не используйте химические растворители для очистки пылесоса.
- Не собирайте пылесосом следующие предметы и материалы:
 - горячие предметы: пепел, угольки, окурки и др.;
 - острые предметы: битое стекло, иголки, канцелярские кнопки, скрепки и др.;
 - краситель, используемый в принтерах или копировальных машинах, т.к. он является электропроводной смесью и не удаляется из фильтра полностью;
 - ядовитые, взрывоопасные и разъедающие вещества;
 - асбест или асбестовую пыль;
 - строительную гипсо-цементно-известковую пыль;
 - влажную пыль и грязь;
 - крупнолистовые фрагменты;
 - воду и водосодержащие жидкости.
- Используйте только рекомендованные производителем аксессуары и запасные части.
- Не закрывайте воздухопускные и выпускные отверстия пылесоса.
- Запрещено устанавливать работающий пылесос на края и боковые части корпуса. Пылесос во время

работы всегда должен находиться в горизонтальном положении, кнопкой  вверх. Следите за устойчивостью пылесоса на краю ступеней лестницы и при разнице высот пола. Ширина ступеней лестницы должна превышать габариты прибора, включая вращающиеся боковые щетки, в противном случае использовать прибор на лестнице не следует. Перед использованием прибора на лестнице визуальную проверьте его способность останавливаться на краю ступени без падения.

- Данный прибор подходит для твердых напольных покрытий и ковров с низким ворсом. Прибор не может использоваться на неровном полу и на коврах с высоким ворсом, а также при наличии на полу препятствий в виде лежащих проводов.
- При чистке ковров с низким ворсом следует снять боковые щетки во избежание их поломки. Если ковер имеет на краях бахрому – на время уборки уберите ее под ковер. Скатерти, покрывала и занавески в местах уборки не должны касаться пола.
- Прибор рассчитан на работу только с оригинальной АКБ и зарядным устройством, поставляемым в комплекте. Использование сторонних устройств для питания и зарядки может вызвать повреждение прибора.
- Перед использованием прибора уберите с пола все хрупкие и бьющиеся предметы, а также провода и игрушки.
- Не садитесь на прибор и не ставьте на него предметы и животных. Не позволяйте детям садиться на робот и использовать его, как игрушку.
- Если прибор не используется в течение длительного времени, а также перед чисткой и обслуживанием прибора отключите питание.
- Очищайте прибор и пылесборочный контейнер после каждого использования.
- Не мойте пылесос под струей воды, не протирайте его мокрой тряпкой и не используйте на мокром полу.
- Перед утилизацией изделия извлеките аккумулятор.
- Утилизацию батарей следует проводить в соответствии с местными законами и правилами.
- Даже если изделие сильно повреждено, запрещается сжигать его, а аккумулятор может привести к взрыву.

СФЕРА ИСПОЛЬЗОВАНИЯ

Прибор предназначен исключительно для бытового использования в соответствии с данным Руководством. Пылесос предназначен для сухой уборки пола бытовых помещений с твердой ровной поверхностью путем всасывания пыли. Прибор не предназначен для промышленного и коммерческого использования.

Прибор также не предназначен для использования вне помещений и в неотапливаемых помещениях с температурой воздуха ниже +15°C и повышенной влажностью.

Производитель не несет ответственности за ущерб, возникший в результате неправильного или непредусмотренного настоящей инструкцией использования.

ОПИСАНИЕ ПРИБОРА

Рис. 1

- | | |
|--|---------------------------------|
| 1. Кнопка 
(ВКЛ/ВЫКЛ/СТАРТ,СТОП) | 7. Клеммы для зарядки |
| 2. Датчики антистолкновения | 8. Колесо переднее |
| 3. Датчики антипадения | 9. Боковые щетки: правая, левая |
| 4. Левое/правое колесо | 10. Крышка батарейного отсека |
| 5. Выключатель питания (ON/OFF) | 11. Узел центральной щетки |
| 6. Пылесборник | |

ЗАРЯДНОЕ УСТРОЙСТВО

Рис. 2

1. Индикатор включения
2. Место хранения пульта дистанционного управления
3. Зона передачи сигнала
4. Контактная группа
5. Зарядное устройство

ПУЛЬТ ДИСТАНЦИОННОГО УПРАВЛЕНИЯ

Рис. 3

- 1. Режим автоматической уборки**
- 2. Кнопки управления движением**
- 3. Кнопка установки времени**
- 4. Кнопка уборки по спирали**
- 5. Кнопка Быстрой уборки**
- 6. Дисплей**
- 7. Кнопка возврата на базу**
- 8. Старт/стоп основного режима**
- 9. Кнопка установка расписания уборки**
- 10. Режим уборки вдоль стен**
- 11. Режим увеличения мощности всасывания «Максимум»**

КОМПЛЕКТАЦИЯ

1. Робот-пылесос в сборе - 1 шт.
2. Пылесборник (установлен) - 1 шт.
3. АКБ (аккумуляторная батарея - установлена) - 1 шт.
4. База для зарядки - 1 шт.
5. Зарядное устройство (адаптер) - 1 шт.
6. Боковые щетки (не установлены): правая – 2 шт; левая -2 шт.
7. Запасной комплект HEPA фильтра и первичного фильтра - 2 шт.
8. Щетка для чистки - 1 шт.
9. Пульт дистанционного управления - 1 шт.
10. Инструкция по эксплуатации - 1 шт.
11. Гарантийный талон - 1 шт.
12. Упаковка (полиэтиленовый пакет + коробка) - 1 шт.

РАСПАКОВКА ПРИБОРА И ПОДГОТОВКА К ЭКСПЛУАТАЦИИ

- Откройте коробку, аккуратно извлеките прибор, освободите его от всех упаковочных материалов.
- Снимите все рекламные наклейки с корпуса прибора.
- Проверьте комплект поставки (см. раздел «Комплектация»).
- Извлеките все аксессуары и зарядное устройство.
- Убедитесь, что все комплектующие не повреждены.
- Установите боковые щетки. Для этого расположите пылесос нижней панелью вверх. Наденьте каждую щетку на свою ось, слегка нажав сверху до щелчка.

Установка боковых щеток (Рис. 4)

Перед первым использованием необходимо полностью зарядить аккумулятор. См. раздел «ЗАРЯДКА АКБ».

ЭКСПЛУАТАЦИЯ

Из-за сложности домашней среды робот может пропустить некоторую недоступную область. Для достижения лучшего результата рекомендуется использовать робот ежедневно.

Переместите мешающие препятствия в зоне чистки, уберите с пола игрушки и провода. (Рис. 5)

Используйте пылесос только на коврах с коротким ворсом.

Не стойте на пути или в дверном проеме при уборке, иначе робот не уберет эти области.

Установите преграду, если робот убирает площадку между пролетами лестницы или при малом расстоянии между мебелью. (Рис. 6)

НАСТРОЙКА И ИСПОЛЬЗОВАНИЕ ФУНКЦИИ УДАЛЕННОГО КОНТРОЛЯ.

Данный прибор имеет функцию удаленного управления с обратной связью с помощью мобильного устройства через универсальное приложение **Polaris IQ Home**.



Установите приложение **Polaris IQ Home** на ваш телефон.

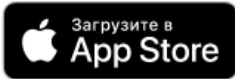

Также вы можете скачать приложение по ссылке с сайта www.polar.ru из раздела, посвященного данной модели.

Используя приложение, Вы сможете:

- Зарегистрировать робот
- Устанавливать расписание уборки, запускать, останавливать или отменять циклы уборки
- Устанавливать настройки уборки
- Отслеживать процесс уборки
- Дать имя своему роботу
- Получить доступ к инструкции по настройке устройства
- Находить ответы на часто задаваемые вопросы
- Получать автоматические обновления ПО
- Связываться со службой поддержки.

Настройка подключения пылесоса к сети WiFi

Внимание: Во избежание сбоя из-за разряда батареи в процессе настроек, перед подключением к сети установите пылесос на зарядную базу.

- Включите базу пылесоса в сеть, используя штатный адаптер.
- Включите на пылесосе переключатель в положение I.
- Откройте приложение **Polaris IQ Home** в мобильном устройстве.

Важно!

Всегда загружайте обновление прошивки прибора, если приложение предлагает Вам это сделать.

Для телефонов с операционной системой Android:

Конфигурация нового устройства

- Экран «Дом»: нажмите кнопку «Добавить устройство».
- В списке «Все устройства» выберите пылесос (PVCР-1028)
- Нажмите кнопку «Открыть настройки», чтобы открыть настройки WiFi на телефоне
- Подключите телефон к сети WiFi, совпадающей с названием пылесоса (PVCР-1028)
- Вернитесь в приложение

- На следующем экране проведите сопряжение с Устройством:

1. Зажмите и удерживайте кнопку  до звукового сигнала. Индикатор Wi-Fi начнет быстро мигать.

2. Затем в приложении нажмите кнопку «Продолжить»

- Выберите из списка или наберите название и укажите пароль Wi-Fi сети, на которую вы хотите настроить устройство, и нажмите «Подключить»
- Подождите, пока процедура конфигурации завершится.

Сопряжение ранее сконфигурированного устройства:



- Экран «Дом»: нажмите кнопку «Добавить устройство».
- В списке «В сети» выберите пылесос (PVCР-1028) (Если устройства нет в сети - убедитесь, что у Вас подключена Wi-Fi сеть, на которую сконфигурировано устройство)
- На следующем экране вас попросят провести сопряжение с Устройством:

1. Зажмите и удерживайте кнопку  до звукового сигнала. Индикатор Wi-Fi начнет быстро мигать.

2. Затем в приложении нажмите кнопку «Продолжить»

Переконфигурация устройства на другую Wi-Fi сеть. (режим диагностики):

Убедитесь, что Ваш пылесос не стоит на базе. Выполните следующие действия с задержкой не более 3 секунд:

Зажмите и удерживайте кнопку  до звукового сигнала. Отпустите кнопку  и подождите пока индикатор Wi-Fi начнет быстро мигать.

Зажмите и удерживайте ее повторно до звукового сигнала. Отпустите кнопку и подождите пока индикатор Wi-Fi начнет медленно мигать.

- Экран «Дом»: нажмите кнопку «Добавить устройство».
- В списке «Все устройства» выберите пылесос (PVCР-1028).
- Нажмите кнопку «Открыть настройки», чтобы открыть настройки Wi-Fi на телефоне
- Подключите телефон к сети Wi-Fi, совпадающей с названием пылесоса (PVCР-1028)
- Вернитесь в приложение
- На следующем экране вас попросят провести сопряжение с Устройством:

1. Зажмите и удерживайте кнопку  до звукового сигнала. Индикатор Wi-Fi начнет быстро мигать.

2. Затем в приложении нажмите кнопку «Продолжить»

- Укажите название и пароль Wi-Fi сети, на которую вы хотите настроить устройство, и нажмите «Подключить»
- Подождите, пока процедура конфигурации завершится.

Для телефонов с операционной системой IOS:

Конфигурация нового устройства

- Экран «Дом»: нажмите кнопку «Добавить устройство».
- В списке «Все устройства» выберите пылесос (PVCР-1028)
- Нажмите «Продолжить»
- В приложении появится запрос на подключение к сети Wi-Fi “PVCР-1028”, нажмите «Подключить»

На следующем экране вас попросят провести сопряжение с Устройством:

1. Зажмите и удерживайте кнопку  до звукового сигнала. Индикатор Wi-Fi начнет быстро мигать.

2. Затем в приложении нажмите кнопку «Продолжить»



- Появится экран с доступными сетями Wi-Fi. Выберите нужную сеть и введите пароль Wi-Fi сети, на которую вы хотите настроить устройство, и нажмите «далее»

- Подождите, пока процедура конфигурации завершится.
- Нажмите «Продолжить»

Сопряжение ранее сконфигурированного устройства:

- Экран «Дом»: нажмите кнопку «Добавить устройство».
- В списке «Рядом с Вами» выберите пылесос (PVCР-1028) (Если устройства нет в сети - убедитесь, что мобильное устройство подключено к WiFi сети, на которую сконфигурировано устройство).
- На следующем экране вас попросят провести сопряжение с Устройством:
 1. Зажмите и удерживайте кнопку  до звукового сигнала. Индикатор Wi-Fi начнет быстро мигать.
 2. Затем в приложении нажмите кнопку «Продолжить»

Переконфигурация устройства на другую WiFi сеть. (режим диагностики):

- Убедитесь, что Ваш пылесос не стоит на базе. Выполните следующие действия с задержкой не более 3 секунд:
 - Зажмите и удерживайте кнопку  до звукового сигнала. Отпустите кнопку  и подождите пока индикатор Wi-Fi начнет быстро мигать.
 - Зажмите и удерживайте ее повторно до звукового сигнала. Отпустите кнопку и подождите пока индикатор Wi-Fi начнет медленно мигать.
- Экран «Дом» нажмите кнопку «Новое устройство».
- В списке «Все устройства» выберите пылесос (PVCР-1028).
- Нажмите «Продолжить»
- В приложении появится запрос на подключение к сети WiFi “PVCР-1028”, нажмите «Подключить»
- На следующем экране вас попросят провести сопряжение с Устройством:
 1. Зажмите и удерживайте кнопку  до звукового сигнала. Индикатор Wi-Fi начнет быстро мигать.
 2. Затем в приложении нажмите кнопку «Продолжить»
- Появится экран с доступными сетями WiFi. Выберите нужную сеть и введите пароль WiFi сети, на которую вы хотите настроить устройство и нажмите «далее»
- Подождите, пока процедура конфигурации завершится.
- Нажмите «Продолжить»

ВОЗВРАТ ПЫЛЕСОСА К ЗАВОДСКИМ НАСТРОЙКАМ WiFi:

Убедитесь, что Ваш пылесос не стоит на базе. Выполните следующие действия с задержкой не более 3 секунд:

Зажмите и удерживайте кнопку  до звукового сигнала. Отпустите кнопку и подождите пока индикатор Wi-Fi начнет быстро мигать.

Повторно зажмите и удерживайте кнопку  до звукового сигнала. Отпустите кнопку и подождите пока индикатор Wi-Fi начнет медленно мигать.

Третий раз зажмите и удерживайте кнопку  до звукового сигнала. Отпустите кнопку и подождите пока устройство перезагрузится около 20 секунд.

ФУНКЦИОНАЛ ПЫЛЕСОСА, ДОСТУПНЫЙ В ПРИЛОЖЕНИИ

(подробное описание функций и особенностей работы прибора приведено в следующем разделе).

1. Старт/стоп
2. Дистанционное управление направлением движения (джойстик)
3. Выбор режима работы:
 - a. Авто
 - b. Уборка по периметру

- c. Спираль (уборка пятна)
- d. Возврат на базу
- 4. Установка расписания уборки по дням недели
- 5. Индикация зарядки батареи
- 6. Установка интенсивности мощности всасывания на режиме сухой уборки
- 7. Карта уборки помещения
- 8. Отображение ошибок в процессе работы прибора

Примечание: Набор и названия доступных в приложении функций могут изменяться без уведомления пользователя при изменении версии приложения и прошивки аппарата.

Внимание!

Работа приложения и управление роботом с помощью пульта не синхронизируются.

Рекомендуем придерживаться одного из вариантов управления: через приложение или пультом.

Дополнительные функции приложения







- 1. Панель быстрого запуска:** на странице прибора в приложении внизу есть панель с четырьмя ячейками для быстрого запуска выбранных программ и режимов. Для помещения в эту панель любого, понравившегося Вам режима, просто нажмите его кнопку и перетащите на панель, не отпуская пальца.
- 2. Контроль прав доступа к прибору:** для активации контроля прав, Вам необходимо зайти на страницу устройства в приложении, нажать в правом верхнем углу символ настройки («звездочка») выбрать пункт «Контроль прав» и перевести выключатель «Включить контроль прав» в положение «Включено». После этого Вы автоматически становитесь администратором устройства с полными правами доступа к нему, все остальные пользователи получают уровень доступа «Просмотр». Вы можете определить персональный уровень доступа для каждого пользователя. Все новые пользователи, которые будут подключаться к прибору уже после того, как Вы активировали на нем функцию контроля прав, будут получать уровень доступа «Просмотр» и не смогут управлять прибором до тех пор, пока Вы, или другой администратор прибора не дадут этому пользователю соответствующие права на управление.
- 3. Возможность поделиться устройством:** Вы можете просто поделиться управлением своего устройства с любым человеком, у кого установлено приложение Polaris IQ Home. Для этого Вам необходимо зайти на страницу устройства в приложении, нажать в правом верхнем углу символ настройки («звездочка») выбрать пункт «Контроль прав» и нажать на символ «Поделиться» в правом верхнем углу. После этого вы увидите на экране QR код данного устройства.

Для того, чтобы принимающей стороне просканировать данный QR код, ей необходимо на главном экране приложения нажать кнопку «Новое устройство» и в появившемся окне нажать на пиктограмму сканера в правом верхнем углу. Затем необходимо направить камеру телефона на предоставленный передающей стороной QR код и следовать подсказкам системы.

QR код можно передавать любым удобным способом: почта, мессенджеры, социальные сети. QR код прибора остается неизменным до момента активации режима Reset на приборе. После Reset старый QR код более не действителен.

- 4. Мониторинг состояния подключения:** нажав в настройках прибора на соответствующую кнопку, можно оценить качество подключения на всех участках сети и запустить универсальный помощник для получения рекомендаций и проведения дополнительных настроек.

УПРАВЛЕНИЕ ПЫЛЕСОСОМ БЕЗ ИСПОЛЬЗОВАНИЯ УДАЛЕННОГО КОНТРОЛЯ

1. Установите в отсек на задней части прибора очищенный пылесборник в сборе с фильтрами. Установите пылесос на пол панелью управления вверх. Установите переключатель в положение «О». (Рис. 7)
2. Для запуска основной программы однократно без удержания нажмите кнопку  на приборе или  на пульте. Кнопка на приборе начнет мерцать. После того, как кнопка старта будет гореть постоянно, робот начнет уборку помещения. (Рис. 8)
3. Повторное нажатие кнопки  на приборе или  на пульте управления остановит уборку и пылесос перейдет в режим «Пауза».
4. Для возврата на базу нажмите кнопку  на пульте управления. (Рис. 9)
5. Для отключения пылесоса нажмите и удерживайте кнопку , затем установите переключатель питания в положение «О».

ПРОГРАММЫ УБОРКИ.

Для повышения качества уборки пылесос имеет разные программы, которые можно запускать с панели управления или с пульта.

Если из основной программы выбрать другой режим, а затем перезапустить основную, робот перепланирует путь очистки и может убирать уже очищенную область.

Для запуска программ уборки прежде убедитесь, что робот включен.

1. Классическая, или основная программа уборки.

В данной программе робот сначала работает вдоль стен, затем по площади убираемой зоны. Данная программа рекомендуется при уборке поверхностей, застеленных ковром.

Для ее запуска нажмите кнопку  на роботе или  пульта. (Рис. 10)

2. Движение по спирали (Локальная уборка).

Программа Движение по спирали («Локальная уборка») предназначена для уборки особо загрязнённой зоны. Для начала уборки нажмите на кнопку  на пульте управления. (Рис. 11)

3. Режим увеличения мощности всасывания «Максимум».

Программа уборки «Максимум» позволит пылесосу работать с увеличенной мощностью всасывания.

Для включения режима используйте кнопку  на пульте управления. (Рис. 12)

4. Уборка вдоль стен.

Для старта уборки «Вдоль стен» нажмите на соответствующую кнопку  на пульте управления. (Рис. 13)

5. Быстрая уборка.



Для старта Быстрой уборки нажмите на соответствующую кнопку  на пульте управления. Уборка помещения происходит за 30 мин. (Рис. 14)



НАСТРОЙКА ТЕКУЩЕГО ВРЕМЕНИ И ВРЕМЕНИ НАЧАЛА УБОРКИ.

Используя кнопки на пульте управления, Вы можете установить на таймере время начала уборки. При этом текущее время также должно быть установлено.

При установленном таймере пылесос будет автоматически включаться и начинать уборку каждый день в заданное время. Переключатель I/O на корпусе прибора должен быть включен, зарядная база установлена и подключена.





Установка текущего времени.

Нажмите на кнопку  на пульте управления, загорится дисплей установки текущего времени. Индикация «часы» на дисплее будет мигать. Используйте кнопки  или  для установки нужного времени и

кнопки  или  для перехода от часов к минутам и наоборот. Для сохранения установленных данных нажмите на кнопку  на пульте управления. Издастся краткий звуковой сигнал, означающий, что данные сохранены. (Рис. 15)

Установка времени начала уборки.

Нажмите на кнопку  на пульте управления, загорится дисплей установки текущего времени.

Индикация «часы» на дисплее будет мигать. Используйте кнопки  или  для установки нужного времени и кнопки  или  для перехода от часов к минутам и наоборот. Для сохранения установленных данных нажмите на кнопку  на пульте управления. Издастся кратковременный звуковой сигнал, означающий, что данные сохранены.

Для удаления установок нажмите и удерживайте 4 секунды кнопку . Как только запрограммированные данные будут удалены, издастся кратковременный звуковой сигнал.

При замене элементов питания настройки теряются. Не забудьте заново настроить время после замены батарей.

ЗАРЯДКА АКБ

1. ИСПОЛЬЗОВАНИЕ ЗАРЯДНОЙ БАЗЫ

При использовании зарядной базы необходимость зарядки АКБ и местоположение зарядной базы определяется прибором автоматически. Переключатель I/O на корпусе пылесоса должен находиться в положении «I».

Разместите зарядную базу вплотную к стене убираемой комнаты рядом с розеткой, вставьте вилку адаптера в розетку. Сигнальный индикатор на базе засветится.

Не должно быть препятствий на расстоянии 1 метра с двух боковых сторон и на расстоянии 2 метров с передней стороны от зарядной базы. Также в зоне расположения базы не должно быть зеркал и сильно отражающих поверхностей в пределах до 15 см от пола по высоте. Если такие поверхности имеются – закройте их.

Не ставьте базу напротив окна, если возможно попадание на нее прямых солнечных лучей. (Рис. 16)

Для зарядки включите робот переключателем питания, установите его на базу. Следите, чтобы контакты на базе совпали с контактами на приборе.

Состояние прибора	Цвет индикатора
Заряжается/ Низкий заряд батареи	Оранжевый, мерцает
Заряжен/ В режиме уборки	Голубой, постоянно светится
Отключен/в спящем режиме/давно заряжен	Не светится
Показывает ошибку на дисплее	Красный

Не оставляйте адаптер включенным в сеть без надзора после зарядки аккумулятора.

Не оставляйте зарядную базу на полу, если прибор длительно не используется.

Внимание! Замыкать металлическими предметами между собой контакты зарядной базы категорически запрещено!

Перед длительным хранением разрядите АКБ наполовину. Не храните прибор и АКБ в условиях отрицательных температур.

ЗАМЕНА АКБ (Рис. 17)

1. Отключите прибор переключателем питания.
2. Расположите его нижней панелью вверх.

3. С помощью отвертки с крестообразным шлицем (в комплект не входит) выкрутите шурупы крышки батарейного отсека и снимите крышку, подцепив ее со стороны расположения шурупов.
4. Извлеките старую АКБ из отсека и отсоедините ее разъем, для чего нажмите на собачку замка разъема питания пылесоса и выдерните из него разъем АКБ. Чтобы подключить новую АКБ, вставьте разъем АКБ в разъем питания пылесоса до щелчка. Аккуратно разместите АКБ в отсеке, не пережимая соединительные провода.
5. Установите на место крышку батарейного отсека. Закрутите шурупы.

ЧИСТКА И УХОД ЗА ПРИБОРОМ

1. Перед обслуживанием и чисткой убедитесь, что прибор отключен от зарядного устройства, а зарядное устройство – от сети.
2. Не погружайте прибор и зарядное устройство в воду или другие жидкости.
3. Не используйте бензин, спирт и химические растворители для очистки прибора.
4. Металлические части прибора протирайте чистой сухой тканевой салфеткой.
5. Пластиковые части прибора протирайте влажной отжатой тканевой салфеткой. Капель воды быть не должно.
6. Храните прибор в сухом прохладном месте.

ОЧИСТКА ПЫЛЕСБОРНИКА (Рис. 18)

После каждой уборки:

- Нажмите на защелку пылесборника и потяните вниз,
- Извлеките контейнер, потянув его на себя.
- Проверьте, нет ли инородных предметов, застрявших в каналах. При необходимости удалите их.
- Откройте крышку контейнера, потянув вниз защелку,
- Переверните контейнер и вытряхните мусор из контейнера.
- Для извлечения и замены HEPA – фильтра, освободите защелку на крышке пылесборника. Очистите HEPA – фильтр вытряхиванием или с помощью специальной щеточки. При необходимости промойте HEPA фильтр тонкой струей воды.

Рис. 19

- Просушите фильтры и пылесборник перед установкой.
- Установите фильтрующие элементы,
- Закройте контейнер и установите его на место.

ЧИСТКА ЦЕНТРАЛЬНОЙ ЩЕТКИ

Электрическая щётка предназначена для сбора бытовой пыли с пола и ковровых покрытий при помощи вращающегося щетинного валика. Её конструкция очень чувствительна к засорению длинными волосами, шерстью, нитками и т.п. В случае образования засора, немедленно прекратите использование пылесоса, и примите меры к очистке щетинного валика. **Очистку следует производить после каждой уборки.**

Валик имеет отдельный электропривод, который включается одновременно с мотором пылесоса.

Для очистки валика: (Рис. 20)

1. Выключите прибор переключателем I/O (переведите его в положение «О»).
2. Переверните пылесос вверх дном и расположите его задней частью «к себе».
3. При небольшом количестве волос и ниток, намотавшихся на щетинный валик, их можно срезать ножом без снятия щетинного валика. Для этого расположите острый нож между рядами щетинок режущей кромкой наружу от валика, и движением вдоль валика подрежьте намотанные волосы и нитки. После этого обрезки волос легко удаляются наружу из корпуса щётки, для удобства допускается поворачивать щетинный валик вокруг оси его вращения вручную.
4. При сильном засорении щетинного валика, снимите рамку крепления валика электрощетки, для чего слегка нажмите на язычки защелок фиксатора «от себя» и приподнимите ближний край рамки, после чего извлеките рамку.
5. Приподнимите правую сторону щетинного валика, потянув вправо, выведите его из зацепления с приводом и извлеките из гнезда. Когда щетинный валик извлечён из корпуса, его можно легко

- очистить от намотавшихся волос и ниток с помощью острого ножа или ножниц.
6. Установку щетинного валика на место в корпус щётки проводите в обратной последовательности.
 7. В случае сильного засорения деталей щётки и электропривода, обратитесь в авторизованный сервисный центр для разборки и чистки.

ЧИСТКА БОКОВЫХ ЩЕТОК (Рис. 21)

1. Отключите робот.
2. Проверьте, нет ли в щетках каких-либо повреждений и/или инородных тел, намотавшегося мусора.
3. При необходимости снимите щетки.
4. Протрите щетки тканью, смоченной в теплой воде и хорошо отжатой. **Очистку производите после каждой уборки.**
5. В случае повреждения боковых щеток производите их замену своевременно.

ЧИСТКА ДАТЧИКОВ И КОНТАКТОВ

- Очищайте переднее колесо от накопления мусора.
- Очищайте сенсоры антипадения от пыли мягкой тканью, без механического воздействия. (Рис. 22)
- Очищайте сухой мягкой тканью контактные площадки на дне пылесоса и на базе (Рис. 23)
- Отключайте батарею при длительной паузе в эксплуатации.

Работы, связанные с чисткой внешних узлов пылесоса, не входят в гарантийное обслуживание.

НЕИСПРАВНОСТИ И МЕТОДЫ ИХ УСТРАНЕНИЯ

В таблице перечислены наиболее распространенные проблемы, которые могут возникнуть при использовании прибора. В зависимости от причины неисправности, вы услышите звуковые сигналы от 1 до 4-х.

№	Проблема	Индикация	Звуковой сигнал	Метод устранения проблемы
1	Переднее колесо застряло	Индикатор горит красным	Пищит 1 раз	Прочистите колесо и перезапустите робот
2	Боковая щетка застряла	Индикатор горит красным	Пищит 2 раза	Прочистите боковую щетку и перезапустите робот
3	Фильтр забит	Индикатор горит красным	Пищит 3 раза	Очистите пылесборник и фильтры от пыли и грязи
4	Не вращается основная щетка	Индикатор горит красным	Пищит 4 раза	Снимите и очистите основную щетку
5	Бампер зажат	Индикатор мигает красным	Пищит 2 раза	Проверьте наличие свободного хода бампера спереди и с боковых сторон. При отсутствии свободного хода удалите причину заедания (застрявший мусор). При невозможности устранения заедания бампера без разборки прибора, обратитесь в АСЦ Polaris
6	Датчики антипадения загрязнены, робот поднят одной стороной	Индикатор мигает красным	Пищит 3 раза	Переместите робот в светлое пространство, прочистите датчики антипадения.
7	Робот не может вернуться на базу	Индикатор мигает красным	Пищит 4 раза	Убедитесь, что нет препятствий перед базой.

				Протрите контакты базы и робота.
--	--	--	--	----------------------------------

Устранение возможных проблем при уборке.

№	Проблема	Возможные причины	Рекомендуемые действия
1	Робот не включается и не заряжается	Нет контакта с базой. База не подключена к адаптеру. Использован нештатный адаптер зарядки.	- Проверьте соединение робота с базой. - Подключите базу к адаптеру. - Используйте штатный адаптер зарядки.
2	Робот движется рывками на одном месте.	В приводы колес или щеток попал, или намотался посторонний предмет	Робот автоматически пытается освободиться. Если это невозможно – помогите ему.
3	Робот следует на базу для зарядки, не закончив уборку.	При низком уровне заряда робот следует на базу. На разных покрытиях затраты энергии различны.	Зарядите робот. Время автономной работы робота зависит от сложности помещения, количества мусора и режима уборки.
№	Проблема	Возможные причины	Рекомендуемые действия
4	Робот не выполнил запланированную уборку.	Отключено питание робота. Робот разряжен. Переполен пылесборник.	- Включите робот. - Когда робот находится в режиме ожидания, убедитесь, что он заряжен, чтобы у него было достаточно энергии для работы. - Очистите пылесборник
5.	Робот не запускается с пульта (эффективное расстояние до 5 метров).	Разрядились батареи пульта ДУ Робот отключен / разрядилась батарея робота. Загрязнен излучатель пульта ДУ Имеются помехи от других источников ИК- излучения.	- Замените батареи - Включите/зарядите робот. - Протрите излучатель пульта ДУ мягкой тканью. Не используйте пульт рядом с другими источниками ИК- сигнала.

Внимание! Если с помощью описанных выше шагов Вы не можете устранить проблему своими силами, обратитесь, пожалуйста, в Авторизованный сервисный центр POLARIS.

Описание проблем и способов их устранения в отношении подключения WiFi

Проблема	Причина	Способ устранения
<p>Устройству не удается подключиться к WiFi роутеру</p>	<p>1. В процессе подключения происходит сбой</p>	<p>a. Убедитесь в том, что Ваш прибор поддерживается в приложении: на главном меню приложения нажмите кнопку «Добавить устройство» и разверните список «Все устройства»;</p> <p>b. Убедитесь в том, что Ваш роутер работает на частоте 2,4 МГц. Для настройки роутера обратитесь к инструкции к Вашему роутеру;</p> <p>c. Убедитесь в том, что Ваш роутер не накладывает дополнительных ограничений на входящие подключения (например, подключение только указанных MAC-адресов). Для настройки роутера обратитесь к инструкции к Вашему роутеру.</p> <p>d. Убедитесь в том, что у Вас установлена последняя версия программы;</p> <p>e. Выгрузите программу из памяти телефона и запустите еще раз: откройте список открытых приложений в телефоне и смахните вверх запущенное окно программы Polaris IQHome, затем заново запустите программу и повторите процесс подключения;</p> <p>f. Активируйте режим диагностики прибора – обратитесь к разделу «Настройка подключения» в Инструкции пользователя;</p> <p>g. Проведите сброс настроек прибора (Reset) - обратитесь к разделу «Настройка подключения» в Инструкции пользователя;</p>
	<p>2. Подключение проведено успешно, прибор появился в списке приборов в приложении, но управление им недоступно.</p>	<p>Убедитесь в том, что Ваш телефон произвел обратное переподключение на WiFi сеть. Для этого откройте раздел WiFi настроек телефона и в случае необходимости подключитесь к Вашей сети WiFi вручную.</p>
	<p>3. Прибор был успешно подключен, но неожиданно перестал реагировать на команды из приложения.</p>	<p>Зайдите на страницу прибора и в правом верхнем углу нажмите звездочку. Далее в разделе «Диагностика соединения» ознакомьтесь с диаграммой диагностики. Нажмите на восклицательный знак рядом с красным участком сети и следуйте инструкциям интерактивного помощника.</p>
		<p>Не нашли ответа на Вашу проблему? Ознакомьтесь с дополнительной информацией или свяжитесь со службой поддержки в разделе "Умный дом" на нашем сайте.</p>

Прибор не реагирует на нажатие кнопок на панели прибора	Включена функция защиты от случайного нажатия	Выключите защиту в приложении, либо с панели прибора
---	---	--

ХРАНЕНИЕ

Электроприборы хранятся в закрытом сухом и чистом помещении при температуре окружающего воздуха не выше плюс 40°C с относительной влажностью не выше 70% и отсутствии в окружающей среде пыли, кислотных и других паров, отрицательно влияющих на материалы электроприборов.

Храните прибор в недоступном для детей месте.

ТРАНСПОРТИРОВКА

Электроприборы транспортируют всеми видами транспорта в соответствии с правилами перевозки грузов, действующими на транспорте конкретного вида. При перевозке прибора используйте оригинальную заводскую упаковку.

Транспортирование приборов должно исключать возможность непосредственного воздействия на них атмосферных осадков и агрессивных сред.



Внимание! После окончания срока службы не выбрасывайте прибор вместе с бытовыми отходами. Передайте его в специализированный пункт для дальнейшей утилизации. Этим Вы сможете защитить окружающую среду.

РЕАЛИЗАЦИЯ

Правила реализации не установлены.

ТРЕБОВАНИЯ ПО УТИЛИЗАЦИИ

Отходы, образующиеся при утилизации изделий, подлежат обязательному сбору с последующей утилизацией в установленном порядке и в соответствии с действующими требованиями и нормами отраслевой нормативной документации, в том числе в соответствии с СанПиН 2.1.7.1322-03 «Гигиенические требования к размещению и обезвреживанию отходов производства и потребления.»

ТЕХНИЧЕСКИЕ ХАРАКТЕРИСТИКИ

PVCR 1028 WI-FI IQ Home – робот-пылесос бытовой электрический торговой марки POLARIS

Диаметр прибора : 310 мм

Высота прибора: 76 мм

Объем пылесборного контейнера: 500 мл

Мощность прибора: 25 Вт

Источник питания: аккумуляторная батарея Li-on 2600 мАч 14,4 В

Время зарядки АКБ: до 5 часов

Время работы от АКБ: до 120 минут

Зарядное устройство

Характеристики зарядного устройства:

Входное напряжение: 100-240 В

Частота: 50/60 Гц

Выходное напряжение: 19 В

Максимальный ток нагрузки: 600 мА

Класс защиты – 2

Используемые элементы питания для ПДУ – типа AAA, 2 шт.

Примечание: Вследствие постоянного процесса внесения изменений и улучшений, между инструкцией и изделием могут наблюдаться некоторые различия. Производитель надеется, что пользователь обратит на это внимание.

ИНФОРМАЦИЯ О СЕРТИФИКАЦИИ

Продукция прошла процедуру подтверждения соответствия требованиям ТР ТС 004/2011 «О безопасности низковольтного оборудования», а также ТР ТС 020/2011 «Электромагнитная совместимость технических средств» и маркируется единым знаком обращения продукции на рынке государств-членов Таможенного Союза.

Информацию о номере сертификата/декларации соответствия и сроке его действия Вы можете получить в месте приобретения изделия POLARIS или у Уполномоченного представителя изготовителя.



Расчетный срок службы изделия: 3 года

Гарантийный срок: 12 месяцев со дня покупки

Гарантийный срок на аккумуляторную батарею: 6 месяцев

Дата производства: указана на шильдике прибора

Изготовитель:

POLARIS CORPORATION LIMITED - ПОЛАРИС КОРПОРЕЙШН ЛИМИТЕД

Блок 1801, 18/F, Джубили Сентр, 46 Глостер Роуд, Ванчай, Гонконг
Unit 1801, 18/F, Jubilee Centre, 46 Gloucester Road, Wanchai, Hong Kong

Импортер: ООО "Континент", Россия, 115419, г.Москва, улица Орджоникидзе , д. 11,
строение 3, этаж 4 помещение/комната 13, Тел. +7 (495) 419-12-56

Уполномоченный представитель изготовителя в РФ и государствах-членах Таможенного Союза:

ООО "Поларис Инт", Россия, 105005, г.Москва, 2-ая Бауманская ул., д.7, стр.5, ком.26

Телефон единой справочной службы: 8-800-700-11-78

СЕРВИСНОЕ ОБСЛУЖИВАНИЕ

Дата	Вид работы

ГАРАНТИЙНЫЕ ОБЯЗАТЕЛЬСТВА

Изделие: Робот-пылесос бытовой электрический

Модель PVCR 1028 WI-FI IQ Home

Настоящая гарантия действует в течение 12 месяцев с подтвержденной даты приобретения изделия и подразумевает гарантийное обслуживание изделия в соответствии с Законом РФ «О защите прав потребителей».

1. Гарантийные обязательства изготовителя распространяются на все модели, выпускаемые под торговой маркой «POLARIS» и приобретенные у уполномоченных изготовителем продавцов, в странах, где предоставляется гарантийное обслуживание (независимо от места покупки).

2. Изделие должно использоваться в строгом соответствии с руководством по эксплуатации и соблюдением правил и требований по безопасности.

3. Настоящая гарантия не распространяется на недостатки, возникшие после передачи товара потребителю вследствие:

- Химического, механического или иного воздействия, попадания посторонних предметов, жидкостей, насекомых и продуктов их жизнедеятельности внутрь изделия;
- Неправильной эксплуатации, заключающейся в использовании изделия не по его прямому назначению, а также установки и эксплуатации изделия с нарушением требований Руководства по эксплуатации и правил техники безопасности;
- Использования изделия в целях, для которых оно не предназначено;
- Нормальной эксплуатации, а также естественного износа, не влияющие на функциональные свойства: механические повреждения внешней или внутренней поверхности (вмятины, царапины, потертости), естественные изменения цвета металла, в т.ч. появление радужных и темных пятен, а также - коррозии на металле в местах повреждения покрытия и непокрытых участках металла;
- Износа деталей отделки, ламп, батарей, защитных экранов, накопителей мусора, ремней, щеток и иных деталей с ограниченным сроком использования;
- Ремонта изделия, произведенного лицами или организациями, не являющимися Авторизованными сервисными центрами*;
- Повреждений изделия при транспортировке, некорректного его использования, а также в связи с непредусмотренной конструкцией изделия модификациями или самостоятельным ремонтом.

4. Изготовитель не несет гарантийные обязательства, если на изделии отсутствует паспортная идентификационная табличка, либо данные в ней стерты или исправлены.

5. Настоящая гарантия действительна только для изделий, используемых для личных бытовых нужд, и не распространяется на изделия, которые используются для коммерческих, промышленных или профессиональных целей.

Внимание!! Изготовитель не несет ответственности за возможный вред, прямо или косвенно причиненный изделием POLARIS людям, домашним животным, окружающей среде, или ущерб имуществу в случае, если это произошло в результате несоблюдения правил или условий эксплуатации и установки изделия, умышленных или неосторожных действий потребителя или третьих лиц.

По всем вопросам, связанным с техническим обслуживанием, проверкой качества, гарантийным и постгарантийным ремонтом изделий POLARIS обращайтесь в ближайший Авторизованный сервисный центр POLARIS или к продавцу – уполномоченному дилеру POLARIS

Гарантийный ремонт изделий POLARIS осуществляют только Авторизованные сервисные центры POLARIS.

*Адреса Авторизованных сервисных центров на сайте Компании: www.polar.ru

Для подтверждения даты приобретения изделия при гарантийном ремонте или предъявления иных предусмотренных законом требований просим Вас сохранять документы о покупке.

Таковыми документами могут являться заполненный гарантийный талон POLARIS, кассовый чек или квитанция Продавца, иные документы, подтверждающие дату и место покупки.

При не предоставлении документа, подтверждающего дату приобретения изделия, срок гарантии исчисляется с даты изготовления изделия.

POLARIS
Version PVCR 1028 WI-FI IQ Home
Operation Manual

We really appreciate that you give preference to products by POLARIS TM. Our products are developed as per strict requirements to quality, performance and design. We believe that you will be pleased with purchasing new product of our company.

Prior to starting the appliance operation, please, scrupulously read this manual since it contains information important to your safety and recommendations on proper use and maintenance on the appliance.

You are advised to retain this manual with warranty sheet, sales slip, and, if possible, cardboard box and packaging material.

GENERAL INFORMATION

This Operation Manual is to provide insight into specifications, configuration, operation and storage procedure of household vacuum-cleaner PVCR 1028 WI-FI IQ Home (hereinafter referred to as the robot, vacuum cleaner, device) by POLARIS TM.

GENERAL SAFETY GUIDELINES

- The appliance shall be operated as per "Customer's Electrical Installations Operation Code".
- The appliance is for household application only.

Before usage, thoroughly read this Manual and retain it.

- The device must be used according to its original purpose only.
- This device shall not be used by people (including children) having any physical or mental disability or lacking skills and knowledge except when such persons are properly supervised or have been briefed on using the appliance provided that such a briefing is conducted by a person responsible for safety. Children shall not stay unattended beside the appliance to avoid accidents.
- Attention! Do not use the appliance in the vicinity of baths, sinks, or other vessels occupied with water.
- Immersion of the appliance into water or other liquids is strongly prohibited.
- Visually inspect the appliance each time before use. At presence of visual defects of the device or its accessories, do not use the device until the defects are eliminated.
- To charge accumulator (electric battery), use only the charger (adapter), and the charge base constituting a part of the delivery set of this version of vacuum cleaner. Do not use this adapter in any other purposes.
- If the charging base, adapter or power cable show any defects, the adapter connection to a power source is strictly prohibited. At necessity of replacement (repair) of the charging base and adapter, please contact an authorized service center. **Do not disassemble the charging base and adapter!**
- To charge the accumulator, you should insert the adapter connector into the respective socket of the charging base, place the base beside a power wall outlet in the room to be cleaned, and then insert the adapter plug into the outlet. Do not leave the adapter unattended if energized after charging. Do not leave the charging base on the floor when not in operation.
- **Attention! In is strictly prohibited to short-circuit the leads of the charging base!**
- During use of the charging base, the necessity of charging the accumulator is automatically determined by the device. If the charging base is not used, do not charge the accumulator until it is completely discharged.
- To charge the accumulator without use of the charging base, you should inset the adapter connector into the respective socket of the vacuum cleaner, and then insert the into a power outlet. Make always sure to unplug the adapter after charging the accumulator.
- Connect the adapter to an alternating current source only (~). Before energizing, make sure that the appliance is rated for the network voltage.
- Engagement of an improper power source denies your right for warranty service.
- Do not use non-standard power sources or connectors.
- Prior to connect the adapter to a power source, make sure that its connector is inserted into the respective socket of the device / charging base.

- Avoid outdoor use of the device. Keep the device away from heat, direct sunlight, sharp corners, humidity (never immerse the appliance in water).
- Do not connect the adapter to a power source (do not touch it) with wet hands.
- Upon having the accumulator charged, make always sure to disconnect the adapter from the power network and from the charging socket on the device / charging base.
- Do not leave the device, charging base, and adapter unattended. Keep the device, charging base, and adapter away from children.
- Never relocate the adapter or the charging base by holding to their the power cable. Unplugging the adapter by holding to its power cable is also prohibited. For unplugging the adapter, hold to its body without touching the conductive pins.
- Do not repair the device and its accessories on your own. Unskilled repairs constitute a direct danger to the user. Repair, inspection, and adjustment shall be performed by skilled specialists from a service center only.
- Only original spares shall be used during repair.



Attention!

At occurrence of any defects, please contact a POLARIS Authorized Service Center or an official vendor of Polaris products.

SPECIAL GUIDELINES ON THE DEVICE SAFETY

Prior to vacuuming a room, make sure to remove from its floor any operating heaters and other heat sources.

- The vacuum cleaner shall not be operated without the dust bag, and without bag-intrinsic filter and HEPA-filter properly installed and maintained as per **this Manual**. Before usage, make sure that the dust bag and the filters are properly installed.
- Do not clean the vacuum cleaner by means of chemical solvents.
- Do not try to vacuum the following items and materials:
 - aflame items: ash, coals, cigarette stubs etc.;
 - sharp items: broken glass, needles, thumbtacks, paper fasteners etc.;
 - printer or copy-machine ink since it represents a conductive mixture and cannot be fully extracted from the filter;
 - toxic, explosive, and corrosive substances;
 - asbestos or asbestos dust;
 - construction gypsum-cement-lime dust;
 - humid dust and dirt;
 - large-sheet fragments;
 - water and water-containing liquids.
- Use accessories and spares recommended by Manufacturer only.
- Do not blanket air outlets and vent ports of the vacuum cleaner.
- While in operation, the vacuum cleaner shall not be positioned on its edges or sides of its body. While in operation, the vacuum cleaner shall be always positioned horizontally, the control panel  upwards. Mind the vacuum cleaner balance when on staircase edges or given floor height differences. Stair step width shall not exceed the device dimensions including pivot lateral brushes, otherwise you should avoid using the device on staircase. Before operating the device on a staircase, visually check whether the device can stay on the staircase edge without falling.
- This device is suitable for hard floor decks and low-pile carpets. The device shall not be used on an uneven floor and high-pile carpets, as well as at the presence of wires routed across the floor.
- Prior to vacuuming low-pile carpets, you should remove lateral brushes to avoid their damage. If a carpet is fringed along its edges, tuck the fringe under the carpet for the time of vacuuming. Table covers and curtains within places under vacuuming shall not touch the floor.

- The vacuum cleaner is rated for operations with the original accumulator and charger only which are part of the delivery set. Use of any accumulator and chargers other than original those can cause damage to the device.
- Before using the device, remove from the floor any fragile items, wires, and toys.
- Do not sit on the device, and do not put on it any items or pets. Do not allow for children to sit on the vacuum cleaner, and play with it.
- If the device is not used for a long time, or is planned to be cleaned and maintained, disconnect it from power network.
- Remember to clean the device and dust bag each time after use.
- Do not wash the device under a water jet, do not wipe it with wet rags, do not operate it on a wet floor.
- Prior to disposal, take the accumulator out.
- The electric battery disposal shall be performed in line with local law and regulations.
- Even at a severe damage to the device. its incineration is prohibited, and mishandling the accumulator can lead to its explosion.

APPLICATION SCOPE

The appliance is intended for household use only in accordance with this Operation Manual. The vacuum cleaner is intended for cleaning hard even floor decks of accommodation spaces by way of intaking dust. The device is not intended for industrial or commercial use.

The device is also not intended for outdoor use, and for use in unheated rooms with air temperature below +15°C at an increased ambient humidity.

Manufacturer bears no liability for damage arising from misuse or non-observance of the use guidelines specified in this Operation Manual.

DEVICE DESCRIPTION

Fig. 1

- | | |
|--|--|
| <ol style="list-style-type: none"> 1. Button 
(ON/OFF/START/STOP) 2. The clash sensors 3. The fall sensors 4. The left/right wheel 5. The power switch (ON/OFF) 6. The dust bag | <ol style="list-style-type: none"> 7. The charging leads 8. The frontal wheel 9. The lateral brushes: the left, the right 10. The electric battery compartment lid 11. The central brush assembly |
|--|--|

THE CHARGER

Fig. 2

1. Activation indicator
2. The remote control unit storage place
3. The signal transmission area
4. The contact unit
5. The charger

REMOTE CONTROL UNIT

Fig. 3

1. Automatic cleanup mode
2. Motion control mode
3. Timer button
4. Spiral cleanup mode
5. Quick cleanup mode
6. Display

7. **Return-to-Base button**
8. **Main mode start/stop button**
9. **Cleanup schedule mode**
10. **Wall-along cleanup mode**
11. **Suction power increase mode "Maximum"**

DELIVERY SET

1. Robotic vacuum cleaner assembly - 1 pc.
2. Dust bag (installed) - 1pc.
3. Accumulator (electric battery - installed) - 1 pc.
4. Charging base - 1pc.
5. Charger (adapter) -1 pc.
6. Lateral brushes (not installed): the right - 2 pcs.; the left - 2 pcs.
7. A spare set of HAPA filter and primary filter - 2 pcs.
8. Cleaning brush - 1 pc.
9. Remote control unit - 1 pc.
10. Operation manual - 1 pc.
11. Warranty sheet - 1 pc.
12. Package (polyethylene wrapping + box) - 1 pc.

UNPACKING THE DEVICE AND GETTING STARTED

- Open the box, carefully take out the device, remove all the package materials.
- Remove any advertising stickers from the device body.
- Check the delivery set for completeness (see "Delivery Set" Section).
- Take out all the accessories and the charger.
- Check all the components for integrity.
- Install the lateral brushes. For this, position the vacuum cleaner so that the bottom panel faces upward. Put each brush on its axis by slightly pressing until a click.

Installation of the lateral brushes (Fig. 4)

The first-ever use shall be preceded by charging the accumulator to the full. See "ACCUMULATOR CHARGING" Section.

OPERATION

Due to the domestic environment complexity, the vacuum cleaner can miss some tough-to-access areas. To achieve the best result, it is recommended to use the vacuum cleaner on a daily basis.

Remove any obstacles, toys, and wires from the floor to be cleaned. (Fig. 5)

Use the vacuum cleaner on low-pile carpets only.

Do not stay on the path or at the door aperture during the cleaning, otherwise the vacuum cleaner does not reach such areas.

Install a barrier if the vacuum cleaner is operated on a half landing or within a restricted space among furniture. (Fig. 6)

REMOTE CONTROL OPTION ADJUSTMENT AND USAGE.

This appliance feature the closed-loop remote control option implemented by means of a mobile device through universal application **Polaris IQ Home**.



Download application Polaris IQ Home to your phone.

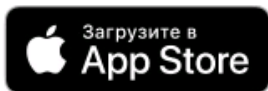

You can also download the application by the link to web-site www.polar.ru in the section dedicated to this version of vacuum cleaner.

This application enable you to:

- Register your robot
- Set a cleanup schedule, start, stop, or cancel vacuuming cycles
- Adjust vacuuming settings
- Trace the vacuuming progress
- Name your robot
- Get access to the appliance adjustment guidelines
- Find answers to FAQ
- Automatically update software
- Contact the support service.

The vacuum cleaner Wi-Fi network connection setup

Attention: Prior to connecting to Wi-Fi network, install the vacuum cleaner on the charge base in avoidance of failure due to the battery discharge during setup.

- Plug the charge base into a power network through the standard adapter.
 - Set the switch on the vacuum cleaner to the position I.
 - Open application **Polaris IQ Home** in your mobile device.
- Important!** Always download a firmware update for the device if the application prompts you to do so.

For phone with operating system Android:

New appliance configuration

- The "Home" screen: click on "Add Appliance".
- Select the vacuum cleaner (PVCR-1028) in the "All Appliances" list

- Click on "Settings Access" to open the Wi-Fi settings on your phone
- Connect your phone to Wi-Fi network coinciding with the vacuum cleaner name (PVCR-1028)
- Return to the application
- Then follow prompts in the next screen to pair the appliance:

1. Press and hold the button  until you hear a beep. The Wi-Fi indicator will flash quickly.

2. Then click on "Continue" in the application

- Select from the list, or type in the name, and specify password of the W-i-Fi- network to which you want to connect your appliance, then click on "Connect"
- Wait until the configuration procedure completion.



Pairing a previously configured appliance:

- The "Home" screen: click on "Add Appliance".
- Select the vacuum cleaner (PVCR-1028) in the "On-line" list (if the appliance is absent, check availability of the Wi-Fi network the appliance is configured for)
- Then follow prompts in the next screen to pair the appliance:

1. Press and hold the button  until you hear a beep. The Wi-Fi indicator will flash quickly.

2. Then click on "Continue" in the application

The appliance reconfiguration for another Wi-Fi network (diagnostics mode):

- Make sure your vacuum cleaner is not standing on the base. Do the following with a delay of no more than 3 seconds:
- Press and hold the button  until you hear a beep. Release the button  and wait for the Wi-Fi indicator to flash quickly.
- Press and hold it again until you hear a beep. Release the button  and wait for the Wi-Fi indicator to flash slowly.

- The "Home" screen: click on "Add Appliance".
- Select the vacuum cleaner (PVCR-1028) in the "All Appliances" list.
- Click on "Settings Access" to open the Wi-Fi settings on your phone
- Connect your phone to Wi-Fi network coinciding with the vacuum cleaner name (PVCR-1028)
- Return to the application
- Then follow prompts in the next screen to pair the appliance:

1. Press and hold the button  until you hear a beep. The Wi-Fi indicator will flash quickly.

2. Then click on "Continue" in the application

- Specify the name and password of Wi-Fi network the appliance is configured for, then click on "Connect"
- Wait until the configuration procedure completion.

For phones with operating system IOS:





New appliance configuration

- The "Home" screen: click on "Add Appliance".
- Select the vacuum cleaner (PVCR-1028) in the "All Appliances" list
- Click on "Continue"
- The application prompts you to establish connection with WiFi-network "PVCR-1028", click on "Connect"
- Then follow prompts in the next screen to pair the appliance:
 1. Press and hold the button  until you hear a beep. The Wi-Fi indicator will flash quickly.
 2. Then click on "Continue" in the application
- This causes displaying available WiFi networks. Select a sought network and type in password of WiFi network you want to set the appliance for, then click on "Next"
- Wait until the configuration procedure completion.
- Click on "Continue"

Pairing a previously configured appliance:

- The "Home" screen: click on "Add Appliance".
- Look through the "Next to You" list to select the vacuum cleaner (PVCR-1028) (If the appliance is absent, make sure your mobile device is connected to the WiFi network the appliance is configured for).
- Then follow prompts in the next screen to pair the appliance:
 1. Press and hold the button  until you hear a beep. The Wi-Fi indicator will flash quickly.
 2. Then click on "Continue" in the application

The appliance reconfiguration for another Wi-Fi network (diagnostics mode):

- Make sure your vacuum cleaner is not standing on the base. Do the following with a delay of no more than 3 seconds:
 - Press and hold the button  until you hear a beep. Release the button  and wait for the Wi-Fi indicator to flash quickly.
 - Press and hold it again until you hear a beep. Release the button  and wait for the Wi-Fi indicator to flash slowly.
- Click on "New Appliance" on the "Home" screen.
- Select the vacuum cleaner (PVCR-1028) in the "All Appliances" list.
- Click on "Continue"
- The application prompts you to establish connection with WiFi-network "PVCR-1028", click on "Connect"
- Then follow prompts in the next screen to pair the appliance:
 1. Press and hold the button  until you hear a beep. The Wi-Fi indicator will flash quickly.
 2. Then click on "Continue" in the application
- This causes displaying available WiFi networks. Select a sought network and type in password of WiFi network you want to set the appliance for, then click on "Next"
- Wait until the configuration procedure completion.
- Click on "Continue"

VACUUM CLEANER RESET TO ORIGINAL WIFI SETTINGS:

Make sure your vacuum cleaner is not standing on the base. Do the following with a delay of no more than 3 seconds:

Press and hold the button until you hear a beep. Release the button and wait for the Wi-Fi indicator to flash quickly.

Press and hold the button again until you hear a beep. Release the button and wait for the Wi-Fi indicator to flash slowly.

Press and hold the button for the third time until you hear a beep. Release the button and wait for the device to reboot for about 20 seconds.

VACUUM CLEANER FEATURES COVERED IN APPENDIX

(detailed description of features and peculiarities of the appliance operation is given in the following chapter).

1. Start/ stop
2. Remote control of motion direction (joystick)
3. Operation mode selection:
 - a. Auto
 - b. Perimeter cleanup
 - c. Spiral (spot vacuuming)
 - d. Return to the base
4. Cleanup scheduling per days of the week
5. Battery charge indication
6. Setting the suction power intensity
7. Room cleaning card
8. Displaying of errors during the appliance operation

Note: The set and names of the functions available in the application may change without notice to the user when the version of the application and the firmware of the device change.







Additional functions of the application

1. Quick Launch Toolbar: on the device page in the application, there is a panel with four cells at the bottom for quick launch of selected programs and modes. To place any mode you like in this panel, just hold down its button and drag it to the panel without releasing your finger.
2. Control of access rights to the device: to activate the rights control, you need to go to the device page in the app, click the settings symbol ("asterisk") in the upper right corner, select "Rights control" and turn the switch "Enable rights control" to the "On" position. After that, you automatically become the administrator of the device with full access rights to it, all other users get the "View" access level. You can define a personal access level for each user. All new users who will connect to the device after you have activated the rights control function on it will receive the "View" access level and will not be able to manage the device until you or another device administrator gives this user the appropriate management rights.
3. Ability to share the device: You can simply share the control of your device with anyone who has the Polaris IQ Home app installed. To do this, you need to go to the device page in the app, click on the settings symbol ("asterisk") in the upper right corner, select "Rights Control" and click on the "Share" symbol in the upper right corner. After that, you will see the QR code of this device on the screen. In order for the receiving party to scan this QR code, it needs to click the "New device" button on the main screen of the application and click on the scanner icon in the upper-right corner in the window that appears. Then you need to point the phone's camera at the QR code provided by the transmitting party and follow the prompts of the system.

QR code can be transmitted in any convenient way: mail, instant messengers, social networks. The QR code of the device remains unchanged until the Reset mode is activated on the device. After Reset, the old QR code is no longer valid.

4. Monitoring the connection status: by clicking on the corresponding button in the device settings, you can evaluate the quality of connection in all parts of the network and launch the universal assistant to get recommendations and perform additional settings.

VACUUM CLEANER OPERATION WITHOUT USING REMOTE CONTROL OPTION

1. Having the dust bag cleaned, and in assembly with the filters, install it into the compartment in the rear side of the device. Put the vacuum cleaner on the floor so that its control panel faces upward. Set the switch to "O" position. (Fig. 7)
2. To launch the main program, make a single-shot push on the  button on the device or  on the remote control unit. This causes the button glittering. Once the start button illuminates steadily, the vacuum cleaner starts the room cleaning. (Fig. 8)
3. One more push on the  button on the device or  button on the control unit causes the cleanup cessation, and the vacuum cleaner switches to "Pause" mode.
4. To direct the device to the base, push the  button on the control unit. (Fig. 9)
5. **To switch off the vacuum cleaner, push and hold down the  button, then set the power switch to "O" position.**



CLEANUP PROGRAMS.

To improve the cleanup quality, the vacuum cleaner has got different programs which can be launched on the control panel, or the control unit.

At switching over from the basic program to another mode with subsequent relaunch the basic program, then the vacuum cleaner reschedule the cleanup path and can vacuum an area having been already cleaned. Prior to run a cleanup program, make sure to energize the vacuum cleaner.

6. **Classic or basic cleanup program.**

Under this program, the vacuum cleaner starts from cleaning along walls, then across the floor of an area under vacuuming. This program is recommended during cleaning any carpeted surfaces.

To run it, push the  button on the vacuum cleaner or  on the control unit. (Fig. 10)

7. **Spiral motion (Local cleanup).**

Spiral motion mode ("Local cleanup") is intended for cleaning intensively contaminated areas. To start cleaning, you should push the  button on the control unit (Fig. 11)

8. **Suction power increase mode "Maximum".**

The "Maximum" cleanup mode enables the vacuum cleaner to operate with an increased suction power. To activate the mode, push the  button on the control unit. (Fig. 12)

9. **Cleanup along walls.**

To start cleaning along walls, push the respective button  on the control unit (Fig. 13)

10. **Quick cleanup.**







To start the Quick cleanup program, push the respective button  on the control unit. The room cleanup takes 30 minutes. (Fig. 14)

SETTING THE CURRENT TIME AND THE CLEANUP START TIME.







By using buttons on the control unit you can set a desirable time of starting the cleanup. At that, the current time shall also be set.

Having the timer pre-adjusted, the vacuum cleaner automatically turns on and starts cleaning daily at preset time. I/O switch on the device body shall be in ON position, the accumulator shall be charged and connected.

Setting the current time.

Push the  button on the control unit, this causes timer illumination on the display. "Hour" indicator light is flashing on the display. Use  or  buttons to set a desirable time, and  or  buttons to switch over from hours to minutes and vice versa. To save the adjustments, push the  button on the control panel. This causes uttering a beep meaning that the adjustments have been saved. (Fig. 15)

Setting the cleanup start time.

Push the  button on the control unit, this causes timer illumination on the display. "Hour" indicator light is flashing on the display. Use  or  buttons to set a desirable time, and  or  buttons to switch over from hours to minutes and vice versa. To save the adjustments, push the  button on the control panel. This causes uttering a beep meaning that the adjustments have been saved.

To reset parameters, push and hold down the  button for 4 seconds. Once the adjustments are saved, the device utters a transient beep.

Replacement of power supply elements causes resetting of parameters. Therefore, remember to re-adjust the time after electric battery replacement.

ACCUMULATOR CHARGING

1. CHARGING BASE USAGE

During use of the charging base, the necessity of charging the accumulator and the charging base location is automatically determined by the device. The I/O switch on the device body shall be in the "I" position.

Place the charging base right against the wall beside a power outlet in a room to be cleaned, insert the adapter plug into the outlet. This causes illumination of the signal indicator on the base.

There shall be no obstacles at a distance of 1 meter from two lateral sides, and at a distance of 2 meters from the front side of the charging base. At the base location area, there shall also be no mirrors and intensively reflecting surfaces within 15 cm heightwise from the floor. In case of presence of such surfaces, they shall be blanketed.

Do not place the base against a window if exposure to direct solar radiation is possible. (Fig. 16)

To start charging, move the power switch to the ON position, and put the vacuum cleaner on the base. Make sure that contact leads on the base align with contact leads on the device.

The device status	Indicator color
Under charging/ Low-charged battery	Orange, glittering
Fully charged / under the cleanup mode	Blue, steady illumination
Turned off / under Sleep mode/ charged a long ago	Dim
Displays an error	Red

Do not leave the adapter unattended if energized after charging.

Do not leave the charging base on the floor for long when not in operation.

Attention! In is strictly prohibited to short-circuit the leads of the charging base!

Prior to a long-term storage, discharge the accumulator to the half. Do not keep the accumulator under subzero ambient temperature.

ACCUMULATOR REPLACEMENT (Fig. 17)

1. Turn off the device through the power switch.
2. Position the device so that its bottom panel faced upward.
3. Use a cross screwdriver (beyond the delivery set) to unscrew the screws of the battery compartment lid, and remove the lid by prying it up from the screws location side.
4. Take out the depleted accumulator from its compartment, and disconnect its socket by pressing the power socket latch on the vacuum cleaner, and pulling out the accumulator plug. To connect a new accumulator,

insert the accumulator plug into the power socket on the vacuum cleaner until the click. Carefully position the accumulator inside the compartment avoiding jamming connective wires.

5. Put the battery compartment lid back on its place. Tighten the screws.

CLEANING AND MAINTENANCE OF THE DEVICE

7. Prior to cleaning and maintenance, make sure to disconnect the device from the charger, and to disconnect the charger from a power network.
8. Do not dip the device or the charger into water or any liquids.
9. Do not use petrol, alcohol, and chemical solvents during cleaning the device.
10. Metal components of the device shall be wiped with a clean dry piece of cloth.
11. Plastic components of the device shall be wiped with a wet wrung piece of cloth. No water droplets are allowable.
12. The device shall be stored in a dry cool place.

CLEANING THE DUST BAG (Fig. 18)

Each time after vacuuming:

- Press the dust bag latch, and pull downward,
 - Take out the container by pulling it outward.
 - Check for foreign items clogging the channels. If any, remove them.
 - open the lid by pulling the latch downward,
 - Flip the container upside down and shake any debris out of it.
 - To extract and replace HEPA-filter you should release the latch on the dust bag lid. Empty the HEPA-filter by way of shaking out, or by means of special brush. If necessary, rinse the HEPA-filter under a thin jet of water.
- Fig. 19
- Dry out the filters and dust bag before installation.
 - Install the filters,
 - Close the container and install it on its place.

CLEANING THE CENTRAL BRUSH

The electric brush is intended for collection of household dust from the floor and carpets by means of a rotating bristle roller. Its design is quite a susceptible to clogging with long hairs, wool, threads etc. In case of clogging, you should immediately cease vacuum cleaner operation, and take measures for cleaning the bristle roller. **The cleaning should be performed each time after vacuuming.**

The roller has got a separate electric drive which engages simultaneously with the vacuum cleaner motor.

To clean the roller: (Fig. 20)

1. Turn off the device through I/O switch (by setting it to "O" position).
2. Flip the vacuum cleaner so that its rear part faces toward you.
3. Given a small amount of hairs and threads having wound around the bristle roller, they can be cut away with a knife without detaching the bristle roller. For this, position a sharp knife between rows of bristles so that the sharp edge of the knife faces outward from the roller, and then move the knife along the roller to cut any hairs and threads wound around it. Then, any hair trims can be easily removed out of the brush body; for your convenience it is allowed to manually rotate the bristle roller around its pivot axis.
4. Given a severe clogging of the bristle roller, detach the electric brush roller retention frame by a slight outward exertion on the retainer latch plates, and lift the rear end of the frame, then take out the frame.
5. Slightly lift the right end of the bristle roller by pulling to the right, then unlatch it from the drive, and take it out of the socket. Having the bristle roller taken out of the body, use a knife or scissors to easily clean the roller from any hairs and threads wound around it.
6. Installation of the bristle roller back to its place in the brush body shall be performed in the reverse manner.
7. Given a severe clogging of components of the brush and electric drive, contact an authorized service center for disassembling and cleaning.

CLEANING THE LATERAL BRUSHES (Fig.21)

6. Turn off the vacuum cleaner.
7. Check the brushes for any defects and / or foreign items, as well as debris having wound around.

8. If necessary, detach the brushes.
9. Wipe the brushes with a piece of cloth preliminary soaked in hot water and well wrung. **Perform the cleaning each time after vacuuming.**
10. Given any damage to the lateral brushes, timely replace them.

CLEANING THE SENSORS AND CONTACT LEADS

- Make sure to keep the frontal wheel free from debris accrual.
 - To remove dust from the fall sensors, wipe them with a piece of soft cloth provided exertion no mechanical impact. (Fig. 22)

- Use a piece of dry soft cloth to wipe the contact leads at the vacuum cleaner bottom, or on the base (Fig.

23)

- Disconnect the electric battery at a long-term idleness of the device.

Any works regarding cleaning external parts of the vacuum cleaner are beyond the warranty service.

TROUBLESHOOTING

The Table contains the most usual problems which may arise during operation the device. Depending on a defect reason, you can hear 1 to 4 beeps.

#	Problem	Indication	Sound signal	Elimination method
1	The frontal wheel gets stuck	The indicator illuminates in red	Beeps once	Clean the wheel, and restart the vacuum cleaner
2	A lateral brush gets stuck	The indicator illuminates in red	Beeps twice	Clean the lateral brush, and restart the vacuum cleaner
3	The filter gets clogged	The indicator illuminates in red	Beeps trice	Clean the dust bag and filters from dirt
4	No rotation of the main brush	The indicator illuminates in red	Beeps 4 times	Detach and clean the main brush
5	Bumper gets jammed	Th indicator flashes in red	Beeps twice	Check whether the bumper can freely travel on the front, and on lateral sides. At absence of the free travel, eliminate the reason for jamming (any debris ingested). Given impossibility of elimination of the reason for the bumper jam-up without disassembling the bumper, contact Polaris ASC.
6	The fall sensors are contaminated, one end of the vacuum cleaner is lifted	Th indicator flashes in red	Beeps trice	Move the vacuum cleaner into a light space, clean the fall sensors from contamination.
7	The vacuum cleaner cannot return to the base.	Th indicator flashes in red	Beeps 4 times	Make sure that there is no obstacles between the base and the vacuum cleaner. Wipe the contact leads of the vacuum cleaner and the

				base to remove any contamination.
--	--	--	--	-----------------------------------

Troubleshooting during vacuuming.

#	Problem	Possible reason	Recommended actions
1	The vacuum cleaner cannot be run or charged	No contact with the base. The base is not connected to the adapter. Engagement of a non-standard adapter for charging.	- Check correction of connection between the vacuum cleaner and the base. - Connect the base to the adapter. - Use a standard adapter for charging.
2	The vacuum cleaner jerks while standing.	A foreign item has got ingested into or wound around the wheels drive of the brushes drive	The vacuum cleaner tries to get free automatically. If this is impossible then help the device.
3	The vacuum cleaner directs to the charging base before expiration of the cleaning program.	The vacuum cleaner directs to the base at a low level of charge. Power consumption rate differs depending on the type of vacuumed surfaces.	Charge the vacuum cleaner. The time of autonomous operation of the vacuum cleaner depends complexity of a vacuumed room, on the amount of debris, and on the vacuuming mode.
#	Problem	Possible reason	Recommended actions
4	The vacuum cleaner does not perform a scheduled work.	The vacuum cleaner is de-energized. The vacuum cleaner is discharged. The dust bag is completely full.	- Turn on the vacuum cleaner. - While the vacuum cleaner is under the standby mode, make sure that it is fully charged and has got enough energy to operate. - Clean the dust bag
5.	The vacuum cleaner cannot be run from the control unit (its reach counts 5 meters).	Electric battery of the remote control unit is completely discharged The vacuum cleaner is de-energized / its electric battery is completely discharged. The remote control unit emitter is contaminated The presence of noises from other IR-radiation sources.	- Replace electric batteries - Turn on / charge the vacuum cleaner. - Wipe the remote control unit emitter with a piece of soft cloth. Keep the control unit away from other IR-radiation sources.

Attention! If it is impossible to resolve the problem on your own using the steps described above, please

contact your POLARIS Authorized Service Center.

WiFi connection troubleshooting

Problem	Cause	Troubleshooting method
<p>The device cannot connect to the WiFi router</p>	<p>1. The connection fails</p>	<p>a. Make sure that your device is supported in the application: on the home menu of the application, click Add Device button and expand All Devices list;</p> <p>b. Make sure your router is operating at 2.4 MHz. To configure the router, refer to the instructions for your router;</p> <p>c. Make sure that your router does not impose additional restrictions on incoming connections (for example, connecting only the specified MAC addresses). To configure the router, refer to the instructions for your router.</p> <p>d. Make sure you have the latest version of the program;</p> <p>e. Unload the program from the smartphone memory and run again: open the list of open applications in the phone and swipe up the launched Polaris IQ Home program window, then restart the program and repeat the connection process;</p> <p>f. Activate the device diagnostic mode - see the section "Connection Settings" in the User Guide;</p> <p>g. Reset the device - see the section "Connection Settings" in the User Guide;</p>
	<p>2. The connection was successful, the device appeared in the list of devices in the application, but its control is not available.</p>	<p>Make sure your phone reconnects to the WiFi network. To do this, open the WiFi settings section of the phone and, if necessary, manually connect to your WiFi network.</p>
	<p>3. The device was successfully connected, but unexpectedly stopped responding</p>	<p>Go to the device page and click on the asterisk in the upper right corner. Next, in the Connection Diagnostics section, read the diagnostic diagram. Click on the exclamation mark next to the red section of the network</p>

	to commands from the application.	and follow the instructions of the online assistant.
		Have not found a solution for your problem? See additional information or contact support service in the section "Smart Home" on our website.

STORAGE

Electric devices shall be stored in a dry and clean room at an ambient temperature of up to 40°C under relative humidity of 70% provided the absence of any ambient dust, acidic or other fumes which can adversely influence on electric device materials.

Keep the device out of the reach of children.

TRANSPORTATION

Electric devices can be transported by means of any kind of transport as per cargo carriage rules applicable to an involved kind of transport. The device shall be transported in its original package.

The device transportation method shall exclude potential ingress of atmospheric precipitations and aggressive agents.

Attention! Upon the device lifespan expiration, do not discard it together with household wastes. Return it to a special collection point for recycling. Thus, you will help to save the environment.

SALE

No prescribed sale rules.

DISPOSAL REQUIREMENTS



As per WEEE 2012/19/EU on waste electrical and electronic equipment Directive, appliances shall be disposed separately from household wastes. A decommissioned appliance shall be sent to an official center for separate collection of wastes.

SPECIFICATION

PVCR 1028 WI-FI IQ Home - an electric robotic household vacuum cleaner by POLARIS TM

The device diameter: 310 mm

The device height: 76 mm

The dust bag capacity: 500 ml

The device power: 25 W

The power source: electric battery Li-on 2600 mAh 14.4 V

Accumulator charging time: up to 5 hours

The time of powering from the accumulator: up to 120 minutes

The charger

The charger characteristics:

Input voltage: 100-240 V

Frequency: 50/60 Hz

Output voltage: 19 V

The maximum loading current: 600 mA

Protection category- 2

Power supply elements for RCU - AAA type, 2 pcs.

Note: Due to the constant process of making changes and improvements, there may be some differences between the Operation Manual and the product. The manufacturer hopes that the user will pay attention to it.

CERTIFICATION INFORMATION

The appliance complies with the following EU Directives:

- 2014/30/EU (EMC)
- 2014/35/EU (LVD)
- 2001/95/EC The General Product Safety Directive (GPSD)
- 2011/65/EU ROHS II (Directive Restriction of Hazardous Substance)



Lifespan of the product: 3 years

Warranty period: 12 months from the purchase date

Warranty period for the accumulator: 6 months from the date of purchase.

The date of manufacture is indicated on the product.

MANUFACTURER: Polaris Corporation Limited, Unit 1801, 18/F, Jubilee Centre, 46 Gloucester Road, Wanchai, Hong Kong

Polaris TM right holder: Astrata AG., Gewerbestrasse 5, Cham, canton of Zug 6330, Switzerland.

Authorized manufacturer representative at EC: JSC "HTV1", Švitrigailos G. 11A, Vilnius, Lithuania.

Made in China.

WARRANTY OBLIGATIONS

Product: Robotic electric household vacuum cleaner

Version PVCR 1028 WI-FI IQ Home

This warranty shall remain valid for 12 months from the product purchase date and assumes warranty service of the product in case of revelation of any defects related with materials or operation. This warranty is effective provided always observance of the following requirements:

6. Warranty obligations of Manufacturer cover all product version produced under the POLARIS trademark, and purchased from authorized vendors, in countries where the warranty service is envisaged (irrespective of the purchase place).
7. The product must be used in strict compliance with Operation Manual and with observance the safety requirements and regulations.
8. This warranty is not applicable to defects occurring after having the product accepted by Customer, and arising from:
 - Chemical, mechanical, or another action, ingress of foreign items, liquids, insects and their waste products;
 - Improper operation consisting in misuse of the appliance, and in installation or operation of the appliance with negligence of requirements of Operation Manual and Safety Code;
 - Lime-scale deposition due to usage of water characterized by a high content of mineral substances.
 - Misuse of the appliance;
 - Routine operation and fatigue not affecting the performance features: mechanical damage to the outer or inner surface (dents, scratches, chafe), natural changes in the metal color including occurrence of color and dark stains, and rusting of metal at places either having the coating damaged or uncoated at all;
 - Wear of finishing materials, lamps, accumulators, protective shields, trash collectors, belts, brushes, and other components which lifespan is limited;
 - Repair of the appliance by persons or companies unauthorized as relevant service centers*;
 - Damage to the product during transportation, incorrect operation, and unapproved modification to the appliance design, or repair performed by user on their own.
9. Manufacture bears no warranty liability if the product lacks the nameplate, or if its content is illegible or distorted.
10. This warranty is only applicable to products used for various household needs, and is not applicable to products used for commercial, industrial, or professional purposes.

Attention!! Manufacturer is not liable for any potential harm directly or indirectly inflicted by a POLARIS product to human beings, pets, environment, or property provided that such an event is a result of violation of guidelines and requirements on operation and installation of the product, deliberate or inadvertent mishandling from the side of User or third parties.

If you have any questions concerning maintenance, quality assurance, warranty and post-warranty service of POLARIS products, please contact a vendor being an authorized dealer of POLARIS.

The manufacture date is specified in the nameplate located on the rear wall of the product

POLARIS

Модель PVCR 1028 WI-FI IQ Home

Інструкція з експлуатації

Дякуємо Вам за вибір продукції, що випускається під торговельною маркою POLARIS. Наші вироби розроблено відповідно до високих вимог якості, функціональності та дизайну. Ми впевнені, що, придбавши новий виріб нашої фірми, Ви будете задоволені.

Перед початком експлуатації приладу уважно прочитайте цю інструкцію, в якій міститься важлива інформація, що стосується Вашої безпеки, а також рекомендації з правильного використання приладу й догляду за ним.

Зберігайте інструкцію разом із гарантійним талоном, касовим чеком, а також, якщо це можливо, з картонною коробкою і пакувальним матеріалом.

ЗАГАЛЬНА ІНФОРМАЦІЯ

Ця інструкція з експлуатації призначена для ознайомлення з технічними даними, будовою, правилами експлуатації та зберігання пилососа побутового PVCR 1028 WI-FI IQ Home POLARIS (далі за текстом – **робот, пилосос, прилад**).

ЗАГАЛЬНІ ВКАЗІВКИ ЩОДО БЕЗПЕКИ

- Експлуатація приладу повинна здійснюватися відповідно до «Правил технічної експлуатації електроустановок споживачів».
- Прилад призначений лише для використання у побуті.

Перед використанням уважно прочитайте цю Інструкцію та збережіть її.

- Прилад повинен використовуватися лише за призначенням.
- Цей прилад не призначений для використання людьми (у тому числі дітьми) із фізичними, нервовими або психічними відхиленнями або яким бракує досвіду або знань, за винятком випадків, коли за такими людьми здійснюється нагляд або відповідальна за їх безпеку особа проводить їм інструктаж щодо користування цим приладом. Необхідно здійснювати нагляд за дітьми з метою недопущення їхніх ігор з приладом.
- Увага! Не використовуйте прилад поблизу ванн, раковин та інших посудин, заповнених водою.
- У жодному разі не занурюйте прилад у воду або інші рідини.
- Щоразу перед увімкненням приладу оглядайте його. За наявності видимих пошкоджень приладу та аксесуарів не використовуйте його до усунення проблеми.
- Для зарядки акумулятора (АКБ) використовуйте лише зарядний пристрій (адаптер) та зарядну базу, що входять у комплект пилососа цієї моделі. Не використовуйте адаптер з іншою метою.
- За наявності пошкоджень зарядної бази, адаптера або мережевого кабелю живлення у жодному разі не вмикайте адаптер у розетку. За необхідності заміни (ремонт) зарядної бази, адаптера або кабелю живлення звертайтеся до авторизованого сервісного центру. **Не розбирайте зарядну базу та адаптер!**
- Для забезпечення зарядки акумулятора спочатку вставте штекер адаптера у відповідне гніздо зарядної бази та розмістіть базу біля стіни кімнати, яка прибирається, поряд з розеткою, потім вставте вилку адаптера у розетку. Не залишайте адаптер увімкненим у мережу після заряджання акумулятора. Не залишайте зарядну базу на підлозі, якщо прилад не використовується.
- **Увага! Замикати металевими предметами контакти зарядної бази між собою категорично заборонено!**
- При використанні зарядної бази необхідність заряджання АКБ визначається приладом автоматично. Якщо зарядна база не використовується, не заряджайте акумулятор, поки він повністю не розрядиться.
- Для заряджання акумулятора без використання зарядної бази спочатку вставте штекер адаптера у відповідне гніздо пилососа, потім – вилку адаптера у розетку. Не залишайте адаптер увімкненим у мережу після заряджання акумулятора.

• Вмикайте прилад лише у джерело змінного струму (~). Перед увімкненням переконайтеся, що прилад розрахований на напругу, що використовується у мережі.

- Будь-яке помилкове увімкнення позбавляє Вас права на гарантійне обслуговування.
- Не користуйтеся нестандартними джерелами живлення або пристроями підключення.
- Перед увімкненням адаптера у мережу переконайтеся, що його штекер вставлено у відповідне гніздо приладу/зарядної бази.

• Не використовуйте прилад поза приміщеннями. Бережіть прилад від спеки, прямих сонячних променів, ударів об гострі кути, вологості (у жодному разі не занурюйте прилад у воду).

• Не вмикайте адаптер живлення у мережу (не торкайтеся його) вологими руками.

• Після закінчення заряджання акумулятора завжди відключайте адаптер від мережі та від гнізда для заряджання на приладі/зарядній базі.

• Не залишайте прилад, зарядну базу та адаптер без нагляду. Зберігайте прилад, зарядну базу та адаптер у недоступному для дітей місці.

• Не можна переносити адаптер чи зарядну базу, тримаючи їх за кабель живлення. Заборонено також відключати адаптер від мережі, тримаючи його за кабель живлення. При відключенні адаптера від мережі тримайтеся за корпус адаптера, не торкаючись струмопровідних штирів.

• Не здійснюйте ремонт приладу та аксесуарів, які входять до комплекту, самостійно. Некваліфікований ремонт становить пряму небезпеку для користувача. Ремонт, огляд та регулювання мають здійснюватися лише кваліфікованими спеціалістами сервісного центру.

• Для ремонту приладу можуть використовуватися лише оригінальні запасні частини.

Увага!

У разі виникнення несправностей будь-якого характеру звертайтеся в горизований сервісний центр POLARIS.

СПЕЦІАЛЬНІ ВКАЗІВКИ ЩОДО БЕЗПЕКИ ЦЬОГО ПРИЛАДУ

- Під час роботи пилососа не розміщуйте на підлозі кімнати, що прибирається, нагрівальні прилади, які працюють, та інші джерела тепла.
- Забороняється використовувати пилосос без контейнера для збору пилу, а також без передбачених у контейнері фільтрів та HEPA-фільтра, встановлених належним чином та після відповідного обслуговування згідно цієї інструкції. Перед використанням переконайтеся, що пилосбірник та фільтри правильно встановлені.
- Не використовуйте хімічні розчинники для чищення пилососа.
- Не збирайте пилососом такі предмети та матеріали:
 - предмети, що горять: попіл, вуглики, недопалки та ін.;
 - гострі предмети: бите скло, голки, канцелярські кнопки, скріпки та ін.;
 - фарбник, що використовується у принтерах та копіювальних апаратах, оскільки він є електропровідною сумішшю та не видаляється цілком із фільтра;
 - отруйні, вибухонебезпечні та їдкі речовини;
 - азбест або азбестовий пил;
 - будівельний гіпсо-вапно-цементний пил;
 - вологий пил та бруд;
 - крупнолистові фрагменти;
 - воду та інші рідини, що містять воду.
- Використовуйте лише рекомендовані виробником аксесуари та запчастини.
- Не закривайте отвори пилососа, що впускають та випускають повітря.
- Заборонено ставити пилосос, що працює, на краї та бокові частини корпусу. Пилосос під час роботи

завжди має знаходитися у горизонтальному положенні, кнопку  догори. Стежте за тим, щоб на краю сходів та у випадку різниці висот підлоги пилосос був стійко розміщений. Ширина сходинок має перевищувати габарити приладу, включаючи бокові щітки, що обертаються. В іншому випадку

користуватися приладом на сходах не слід. Перед використанням приладу на сходах візуально перевірте його здатність зупинятися на краю сходинок без падіння.

- Цей прилад підходить для твердих покриттів підлоги та килимів з низьким ворсом. Прилад не можна використовувати на нерівній підлозі або для килимів з високим ворсом, а також при наявності на підлозі перешкод у вигляді кабелів.
- Під час чищення килимів з низьким ворсом рекомендується зняти бокові щітки, щоб уникнути їх поломки. Якщо килим має на краях бахрому, на час прибирання приберіть її під килим. Скатертину, покривала та занавіски у місцях прибирання не мають торкатися підлоги.
- Прилад розрахований на роботу лише з оригінальною АКБ та зарядним пристроєм, що поставляється у комплекті. Використання сторонніх пристроїв для живлення та зарядки може спричинити пошкодження приладу.
- Перед використанням приладу приберіть з підлоги усі предмети, які легко ламаються та б'ються, а також кабелі та іграшки.
- Не сідайте на прилад і не ставте на нього предмети та тварин. Не дозволяйте дітям сідати на робот та використовувати його, як іграшку.
- Відключайте живлення, якщо прилад не використовується протягом тривалого часу, а також перед чищенням та обслуговуванням приладу.
- Проводьте чищення приладу та контейнера для збору пилу щоразу після користування.
- Не мийте пилосос під струменем води, не протирайте його мокрою ганчіркою та не використовуйте на м'якій підлозі. Забороняється прибирати пилососом мокрий пил та багно.
- Перед утилізацією приладу вийміть акумулятор.
- Утилізацію батарей слід проводити відповідно до місцевих законів та правил.
- Навіть якщо прилад дуже пошкоджений, забороняється спалювати його, а акумулятор може призвести до вибуху.

СФЕРА ВИКОРИСТАННЯ

Прилад призначений виключно для використання у побуті відповідно до цієї Інструкції. Пилосос призначений для сухого прибирання підлоги побутових приміщень з твердою рівною поверхнею шляхом всмоктування пилу. Прилад не призначений для промислового та комерційного використання.

Прилад також не призначений для використання поза приміщеннями та у приміщеннях, які не опалюються, з температурою повітря нижче +15°C та у приміщеннях з підвищеною вологістю.

Виробник не несе відповідальності за збитки, що виникли в результаті неправильного або не передбаченого цією інструкцією використання.

ОПИС ПРИЛАДУ

Мал. 1

1. Кнопка (УВІМК/ВИМК/СТАРТ/СТОП). 
2. Датчики для запобігання зіткненням
3. Датчики для запобігання падінням
4. Ліве/праве колесо
5. Вимикач живлення (ON/OFF)
6. Пилосбірник

ЗАРЯДНИЙ ПРИСТРІЙ

Мал. 2

1. Індикатор увімкнення
2. Місце зберігання пульту дистанційного керування
3. Зона передачі сигналу
4. Контактна група
5. Адаптер для заряджання

ПУЛЬТ ДИСТАНЦІЙНОГО КЕРУВАННЯ

Мал. 3

1. Режим автоматичного прибирання
2. Кнопки керування рухом
3. Кнопка встановлення часу
4. Кнопка прибирання по спіралі
5. Кнопка швидкого прибирання
6. Дисплей
7. Кнопка повернення на базу
8. Старт/стоп основного режиму
9. Кнопка встановлення розкладу прибирання
10. Режим прибирання вздовж стін
11. Режим збільшеної потужності всмоктування «Максимум»

КОМПЛЕКТАЦІЯ

1. Робот-пилосос у зборі - 1шт.
2. Пилозбірник (встановлений) - 1шт.
3. АКБ (акумуляторна батарея - встановлена) - 1шт.
4. База для заряджання - 1шт.
5. Зарядний пристрій (адаптер) - 1 шт.
6. Бокові щітки (не встановлені): права – 2 шт; ліва – 2 шт.
7. Запасний комплект HEPA фільтра та первинного фільтра - 1 шт.
8. Щітка для чищення - 1шт.
9. Пульт дистанційного керування - 1шт.
10. Інструкція з експлуатації- 1шт.
11. Гарантійний талон - 1шт.
12. Упаковка (поліетиленовий пакет + коробка) - 1шт.

РОЗПАКУВАННЯ ПРИЛАДУ ТА ПІДГОТОВКА ДО ЕКСПЛУАТАЦІЇ

- Відкрийте коробку, акуратно вийміть прилад, звільніть його від усіх пакувальних матеріалів.
- Зніміть усі рекламні наклейки з корпусу приладу.
- Перевірте комплект поставки (див. розділ «Комплектація»).
- Вийміть усі аксесуари та зарядний пристрій.
- Переконайтеся, що усі комплектуючі не пошкоджено.
- Встановіть бокові щітки. Для цього поставте пилосос нижньою панеллю догори. Одягніть кожну щітку на свою вісь, злегка натиснувши зверху так, щоб клацнуло.

Встановлення бокових щіток

Мал. 4

Перед першим використанням необхідно зарядити акумулятор (АКБ). Див. розділ «ЗАРЯДЖАННЯ АКБ».

ЕКСПЛУАТАЦІЯ

Через складнощі домашнього середовища робот може пропустити певну недоступну область. Для досягнення кращого результату рекомендується використовувати робот щодня.

Перемістіть перешкоди у зоні чищення, приберіть з підлоги іграшки та проводи.

Мал. 5

Використовуйте пилосос лише на килимах з коротким ворсом.

Не стійте на шляху або у дверях під час прибирання, інакше робот не прибере ці ділянки.

Встановіть перепону, якщо робот прибирає майданчик між прогоном сходів або якщо відстань між меблями мала.

Мал. 6

Встановіть у відсік на задній частині приладу очищений пілозбірник разом з фільтрами (див. розділ «Опис приладу»).

НАЛАШТУВАННЯ ТА ВИКОРИСТАННЯ ФУНКЦІЇ ВІДДАЛЕНОГО КОНТРОЛЮ

Цей прилад має функцію віддаленого керування із зворотним зв'язком з допомогою мобільного пристрою через універсальний додаток **Polaris IQ Home**.



Встановіть додаток Polaris IQ Home на ваш телефон.

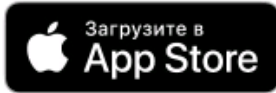

Також ви можете завантажити додаток за посиланням з сайту www.polar.ru з розділу, присвяченого цій моделі.

Використовуючи додаток, Ви зможете:

- Зареєструвати робот
- Встановлювати розклад прибирання, запускати, зупиняти або відмінити цикли прибирання
- Встановлювати налаштування прибирання
- Відстежувати процес прибирання
- Дати ім'я своєму роботу
- Отримати доступ до інструкції з налаштування приладу
- Знаходити відповіді на питання, що часто задаються
- Отримувати автоматичне оновлення програмного забезпечення
- Зв'язуватися із службою підтримки

Налаштування підключення пилососа до мережі WiFi

Увага: щоб уникнути збою через розрядження батареї у процесі налаштування, перед підключенням до мережі поставте пилосос на зарядну базу.

- Увімкніть базу пилососа у мережу, використовуючи штатний адаптер.

- Увімкніть на пілососі перемикач у положення I.
- Відкрийте додаток **Polaris IQ Home** у мобільному пристрої.

Важливо!

Завжди завантажуйте оновлення прошивки приладу, якщо додаток пропонує Вам це зробити.

Для телефонів з операційною системою Android:

Конфігурація нового пристрою

- Екран «Будинок»: натисніть кнопку «додати пристрій».
- У списку «Всі пристрої» оберіть пілосос (PVCR-1028)
- Натисніть кнопку «Відкрити налаштування», щоб відкрити налаштування WiFi на телефоні
- Підключіть телефон до мережі WiFi, яка співпадає з назвою пілососа (PVCR-1028)
- Поверніться у додаток
- На наступному екрані здійсніть приєднання до пристрою:





1. Затисніть і утримуйте кнопку  до звукового сигналу. Індикатор Wi-Fi почне швидко блимати.
2. Потім у додатку натисніть кнопку «Продовжити»

- Оберіть із списку або наберіть назву та вкажіть пароль WiFi мережі, на яку ви хочете налаштувати прилад, та натисніть «Підключити».
- Зачекайте, поки процедура конфігурації завершиться.

Під'єднання раніше сконфігурованого пристрою:

- Екран «Будинок»: натисніть кнопку «Додати пристрій».
 - У списку «В мережі» оберіть пілосос (PVCR-1028). Якщо пристрою у мережі немає, переконайтеся, що у вас підключена WiFi мережа, на яку сконфігурований пристрій.
 - На наступному екрані вас попросять здійснити з'єднання з пристроєм:
1. Затисніть і утримуйте кнопку  до звукового сигналу. Індикатор Wi-Fi почне швидко блимати.
 2. Потім у додатку натисніть кнопку «Продовжити».

Переконфігурація пристрою на іншу WiFi мережу. (Режим діагностики):

- Переконайтеся, що Ваш пілосос не варто на базі. Виконайте наступні дії з затримкою не більше 3 секунд:
 - Затисніть і утримуйте кнопку  до звукового сигналу. Відпустіть кнопку  зачекайте індикатор Wi-Fi почне швидко блимати.
 - Затисніть і утримуйте її повторно до звукового сигналу. Відпустіть кнопку  і зачекайте індикатор Wi-Fi почне повільно блимати.
 - Екран «Будинок»: натисніть кнопку «Додати пристрій».
 - У списку «Всі пристрої» оберіть пілосос (PVCR-1028).
 - Натисніть кнопку «Відкрити налаштування», щоб відкрити налаштування WiFi на телефоні.
 - Підключіть телефон до мережі WiFi, яка збігається з назвою пілососа (PVCR-1028)
 - Поверніться у додаток.
 - На наступному екрані вас попросять здійснити з'єднання з пристроєм:
1. Затисніть і утримуйте кнопку  до звукового сигналу. Індикатор Wi-Fi почне швидко блимати.

2. Потім у додатку натисніть кнопку «Продовжити»

- Вкажіть назву та пароль WiFi мережі, на яку ви хочете налаштувати пристрій, та натисніть «Підключити».
- Зачекайте, поки процедура конфігурації завершиться.

Для телефонів з операційною системою IOS:

Конфігурація нового пристрою





- Екран «Будинок»: натисніть кнопку «Додати пристрій».
 - У списку «Всі пристрої» оберіть пілосос (PVCР-1028)ч WiFi “PVCР-1028”, натисніть «Підключити»
 - На наступному екрані вас попросять здійснити з’єднання з пристроєм:
1. Затисніть і утримуйте кнопку  до звукового сигналу. Індикатор Wi-Fi почне швидко блимати.
2. Потім у додатку натисніть кнопку «Продовжити»

- З’явиться екран з доступними мережами WiFi. Оберіть необхідну мережу та введіть пароль WiFi мережі, на яку ви хочете налаштувати пристрій, та натисніть «далі»
- Зачекайте, поки процедура конфігурації завершиться.
- Натисніть «Продовжити»

Під’єднання раніше сконфігурованого пристрою:







- Екран «Будинок»: натисніть кнопку «Додати пристрій».
 - У списку «Поряд з Вами» оберіть пілосос (PVCР-1028). Якщо пристрою у мережі немає, переконайтеся, що у вас підключена WiFi мережа, на яку сконфігурований пристрій.
 - На наступному екрані вас попросять здійснити з’єднання з пристроєм:
1. Затисніть і утримуйте кнопку  до звукового сигналу. Індикатор Wi-Fi почне швидко блимати.
2. Потім у додатку натисніть кнопку «Продовжити».

Переконафігурація пристрою на іншу WiFi мережу. (Режим діагностики):

- Переконайтеся, що Ваш пілосос не варто на базі. Виконайте наступні дії з затримкою не більше 3 секунд:
 - Затисніть і утримуйте кнопку  до звукового сигналу. Відпустіть кнопку  зачекайте індикатор Wi-Fi почне швидко блимати.
 - Затисніть і утримуйте її повторно до звукового сигналу. Відпустіть кнопку  і зачекайте індикатор Wi-Fi почне повільно блимати.
 - Екран «Будинок»: натисніть кнопку «Новий пристрій».
 - У списку «Всі пристрої» оберіть пілосос (PVCР-1028).
 - Натисніть «Продовжити».
 - У додатку з’явиться запит на підключення до мережі WiFi “PVCР-1028”, натисніть «Підключити»
 - На наступному екрані вас попросять здійснити з’єднання з пристроєм:
1. Затисніть і утримуйте кнопку  до звукового сигналу. Індикатор Wi-Fi почне швидко блимати.
2. Потім у додатку натисніть кнопку «Продовжити»
- З’явиться екран з доступними мережами WiFi. Оберіть необхідну мережу та введіть пароль WiFi мережі, на яку ви хочете налаштувати пристрій, та натисніть «Далі».

- Зачекайте, поки процедура конфігурації завершиться.
- Натисніть «Продовжити».

ПОВЕРНЕННЯ ПИЛОСОСА ДО ЗАВОДСЬКИХ НАЛАШТУВАНЬ WIFI:

Переконайтеся, що Ваш пилосос не варто на базі. Виконайте наступні дії з затримкою не більше 3 секунд: Затисніть  утримуйте кнопку  до звукового сигналу. Відпустіть кнопку  і зачекайте індикатор Wi-Fi почне швидко блимати. Повторно затисніть і утримуйте кнопку  до звукового сигналу. Відпустіть кнопку  і зачекайте індикатор Wi-Fi почне повільно блимати. Третій раз затисніть і утримуйте кнопку  до звукового сигналу. Відпустіть кнопку  і зачекайте пристрій перезавантажиться близько 20 секунд.

ФУНКЦІЇ ПИЛОСОСА, ДОСТУПНІ У ДОДАТКУ

(детальний опис функцій та особливостей роботи приладу наведений у наступному розділі).

1. Старт/стоп
2. Дистанційне керування напрямком руху (джойстик)
3. Вибір режиму роботи:
 - a. Авто
 - b. Прибирання по периметру
 - c. Спіраль (прибирання плями)
 - d. Повернення на базу
4. Налаштування розкладу прибирання за днями тижня
5. Індикація заряду батареї
6. Установка інтенсивності потужності всмоктування
7. Відображення помилок у процесі роботи приладу
8. Карта прибирання приміщення

Примітка: набір і назви доступних в додатку функцій можуть змінюватися без повідомлення користувача при зміні версії програми і прошивки апарату.

Додаткові функції програми

1. Панель швидкого запуску: на сторінці приладу в додатку внизу є панель з чотирма осередками для швидкого запуску обраних програм і режимів. Для приміщення в цю панель будь-якого, вподобаного вам режиму, просто затисніть його кнопку і перетягніть на панель, не відпускаючи пальця.
2. Контроль прав доступу до приладу: для активації контролю прав, Вам необхідно зайти на сторінку пристрою в додатку, натиснути в правому верхньому куті символ настройки («Зірочка») вибрати пункт «Контроль прав» і перевести вимикач «включити контроль прав» в положення «Включено». Після цього ви автоматично стаєте адміністратором пристрою з повними правами доступу до нього, всі інші користувачі отримують рівень доступу "Перегляд". Ви можете визначити персональний рівень доступу для кожного користувача. Всі нові користувачі, які будуть підключатися до приладу вже після того, як Ви активували на нього функцію контролю прав, будуть отримувати рівень доступу «Перегляд» і не зможуть управляти приладом до тих пір, поки Ви або інший адміністратор приладу не дадуть цьому відповідні права на управління.

3. Можливість поділитися пристроєм: ви можете просто поділитися керуванням свого пристрою з будь-якою людиною, у кого встановлено додаток Polaris IQ Home. Для цього Вам необхідно зайти на сторінку пристрою в додатку, натиснути в правому верхньому кутку символ настройки («Зірочка») вибрати пункт «Контроль прав» і натиснути на символ «Поділитися» в правому верхньому кутку. Після цього ви побачите на екрані QR код даного пристрою.

Для того, щоб приймаючій стороні просканувати даний QR код, їй необхідно на головному екрані програми натиснути кнопку «новий пристрій» і у вікні натиснути на піктограму сканера в правому верхньому куті. Потім необхідно направити камеру телефону на наданий передавальною стороною QR код і слідувати підказкам системи.

QR код можна передавати будь-яким зручним способом: пошта, месенджери, соціальні мережі. QR код приладу залишається незмінним до моменту активації режиму Reset на приладі. Після Reset Старий QR код більше не дійсний.



4. Моніторинг стану підключення: натиснувши в Налаштуваннях приладу на відповідну кнопку, можна оцінити якість підключення на всіх ділянках мережі і запустити універсальний помічник для отримання рекомендацій і проведення додаткових налаштувань.

КЕРУВАННЯ ПИЛОСОСОМ БЕЗ ВИКОРИСТАННЯ ВІДДАЛЕНОГО КОНТРОЛЮ



1. Поставте пилосос на підлогу кнопкою  догори.

Мал. 7

Встановіть вимикач живлення у положення «I». Індикатор кнопки спалахне синім кольором

2. Для запуску основної програми однократно без утримання натисніть кнопку  на приладі або  на пульті. Робот розпочне прибирання приміщення.

Мал. 8

3. Повторне натиснення кнопки  на приладі або  на пульті керування зупинить керування, і пилосос перейде в режим «Пауза».

4. Для повернення на базу натисніть кнопку  на пульті керування.

Мал. 9

5. Для вимкнення пилососа натисніть та утримуйте кнопку , потім встановіть перемикач живлення у положення «O».

ПРОГРАМИ ПРИБИРАННЯ

Для підвищення якості прибирання пилосос має різні програми, котрі можна запускати з панелі керування або з пульта.

Якщо з основної програми обрати інший режим, а потім перезапустити основну програму, робот перепланує шлях очищення і може прибирати вже почищену ділянку.

Для запуску програм прибирання спочатку переконайтеся, що робот увімкнений.

Класична або основна програма прибирання

Для її запуску натисніть кнопку  на роботі або  на пульті.

Мал. 10

Рух по спіралі (Локальне прибирання).

Програма руху по спіралі («Локальне прибирання») призначена для прибирання особливо забрудненої зони. Щоб почати прибирання, натисніть кнопку  на пульті керування.

Мал. 11

Режим збільшення потужності всмоктування «Максимум».

Програма прибирання «Максимум» дозволяє пилососу працювати із збільшеною потужністю всмоктування. Для увімкнення режиму використовуйте кнопку  на пульті керування.

Мал. 12

Прибирання вздовж стін

Для старту прибирання «Вздовж стін» натисніть відповідну кнопку  на пульті керування.

Мал. 13

Швидке прибирання.







Для старту Швидкого прибирання натисніть відповідну кнопку  на пульті керування. Прибирання приміщення відбувається за 30 хв.

Мал. 14

НАЛАШТУВАННЯ ПОТОЧНОГО ЧАСУ ТА ЧАСУ ПОЧАТКУ ПРИБИРАННЯ





Використовуючи кнопки на панелі керування, Ви можете задати на таймері час початку прибирання. При цьому поточний час також має бути заданий. При налаштованому таймері пилосос буде автоматично вмикатися та починати прибирання щодня у заданий час. Перемикач I/O на корпусі приладу має бути увімкненим, зарядна база встановлена і підключена.

Налаштування поточного часу

Натисніть кнопку  на пульті керування, спалахне дисплей налаштування поточного часу. Індикація «годинник» на дисплеї буде блимати. Використовуйте кнопки  або  для налаштування необхідного часу та кнопки  або  для переходу від годин до хвилин та навпаки. Для збереження запрограмованих даних натисніть кнопку  на пульті керування. Пролунає короткий звуковий сигнал, який означає, що дані збережено.

Мал. 15

Налаштування часу початку прибирання

Натисніть кнопку  на пульті керування, спалахне дисплей налаштування поточного часу. Індикація «години» на дисплеї буде блимати. Використовуйте кнопки  або  для налаштування потрібного часу кнопки  або  для переходу від годин до хвилин та навпаки. Для збереження

запрограмованих даних натисніть кнопку  на пульті керування. Пролунає короткий звуковий сигнал, який означає, що дані збережено.

Для видалення налаштувань натисніть та утримуйте 4 секунди кнопку . Щойно запрограмовані дані будуть видалені, пролунає короткий звуковий сигнал.

При заміні елементів живлення налаштування втрачаються. Не забудьте заново налаштувати час після заміни батареї.

ЗАРЯДЖАННЯ АКБ

2. ВИКОРИСТАННЯ ЗАРЯДНОЇ БАЗИ

При використанні зарядної бази необхідність зарядження АКБ та місцезнаходження зарядної бази визначається приладом автоматично. Перемикач I/O на корпусі пілососа має знаходитись у положенні «I».

Поставте зарядну базу впритул до стіни кімнати, що прибирається, вставте вилку адаптера у розетку. Сигнальний індикатор на базі спалахне.

Не має бути перешкод на відстані 1 метра з двох боків та на відстані 2 метрів спереду зарядної бази. Також у зоні розміщення бази не має бути дзеркал та поверхонь з сильним відображенням у межах до 15 см від підлоги по висоті. Якщо такі поверхні є, закрийте їх.

Не ставте базу навпроти вікна, якщо можливе попадання на неї прямих сонячних променів.

Мал. 16

Для зарядження увімкніть робот перемикачем живлення, встановіть його на базу. Стежте, щоб контакти на базі співпали з контактами на приладі.

Стан приладу	Колір індикатора кнопки
Заряджається/ Низький заряд батареї	Рожевий, блимає
Заряджений/ В режимі прибирання	Блакитний, постійно світиться
Відключений /в режимі сну /давно заряджений	Не світиться
Показує помилку на дисплеї	Червоний

Не залишайте адаптер увімкненим у мережу без нагляду після зарядження акумулятора.

Не залишайте зарядну базу на підлозі, якщо прилад не використовується протягом тривалого часу.

Увага! Замикати металевими предметами між собою контакти зарядної бази категорично заборонено!

Перед тривалим зберіганням розрядіть АКБ наполовину. Не зберігайте прилад та АКБ в умовах мінісумових температур.

ЗАМІНА АКБ

1. Відключіть прилад перемикачем живлення.
2. Розмістіть його нижньою панеллю догори.
3. З допомогою хрестоподібної викрутки (не входить до комплекту) викрутіть шурупи кришки батарейного відсіку та зніміть кришку, підчепивши її з боку розміщення шурупів.
4. Витягніть стару АКБ з відсіку та від'єднайте її роз'єм, для чого натисніть на собачку замка роз'єму живлення пілососа та витягніть з нього роз'єм АКБ. Щоб підключити нову АКБ, вставте роз'єм АКБ у роз'єм живлення пілососа до звуку клацання. Акуратно розмістіть АКБ у відсіку, не перетискаючи з'єднувальні проводи.
5. Встановіть на місце кришку батарейного відсіку. Закрутіть шурупи.

Мал. 17

ЧИЩЕННЯ ТА ДОГЛЯД ЗА ПРИЛАДОМ

1. Перед обслуговуванням та чищенням переконайтеся, що прилад відключений від зарядного пристрою, а зарядний пристрій – від мережі.
2. Не занурюйте прилад та зарядний пристрій у воду або інші рідини.
3. Не застосовуйте бензин, спирт та хімічні розчинники для чищення приладу.
4. Металеві частини приладу протирайте сухою чистою серветкою з тканини.
5. Пластикові частини приладу протирайте вологою віджатою серветкою з тканини. Крапель води не має бути.
6. Зберігайте прилад у сухому прохолодному місці.

ЧИЩЕННЯ ПИЛОЗБІРНИКА

Мал. 18

Після кожного прибирання:

- Натисніть на защіпку пилозбірника та потягніть донизу.
- Витягніть контейнер, потягнувши ого на себе.
- Перевірте, чи нема чужорідних предметів, що застрягли у каналах. За необхідності видаліть їх.
- Відкрийте кришку контейнера, натиснувши защіпку.
- Переверніть контейнер та витрусіть сміття з контейнера.
- Для видалення та заміни HEPA – фільтра звільніть защіпку на кришці пилозбірника. Почистіть HEPA – фільтр витрушуванням або з допомогою спеціальної щітки. Якщо необхідно, промийте HEPA фільтр, поролоновий фільтр та мембрану тонким струменем чистої води кімнатної температури. Застосування миючих засобів не допускається.
- Промийте пилозбірник чистою водою.

Мал. 19

- Просушіть природним способом фільтри та пилозбірник перед встановленням. Застосування нагрівання не допускається.
- Встановіть фільтрувальні елементи.
- Закрийте контейнер та встановіть його на місце.

ЧИЩЕННЯ ЦЕНТРАЛЬНОЇ ЩІТКИ

Електрична щітка призначена для збирання побутового пилу з підлоги та килимових покриттів з допомогою щетинного валика, що крутиться. Її конструкція дуже чутлива до засмічення довгим волоссям, шерстю, нитками тощо. Якщо валик засмітився, негайно припиніть використання пилососа та почистіть щетинний валик. **Чищення слід проводити після кожного прибирання.** Валик має окремий електропривод, котрий вмикається одночасно з двигуном пилососа.

Для очищення валика:

1. Вимкніть прилад перемикачем I/O (переведіть його у положення «0»).
2. Переверніть пилосос догори дном та розмістіть його задньою частиною «до себе».
3. При невеликій кількості волосся та ниток, що намоталися на щетинний валик, їх можна зрізати ножом без зняття валика. Для цього розмістіть гострий ніж між рядами щетинок ріжучою кромкою назовні від валика та рухом вздовж валика підріжте намотане волосся та нитки. Після цього обрізки волосся видаляються назовні на корпус щітки, для зручності допускається повертати щетинний валик навколо осі його обертання вручну.
4. При сильному засміченні щетинного валика зніміть рамку кріплення валика електрощітки, для чого злегка натисніть на язички защіпок фіксатора «від себе» та трохи підніміть ближній край рамки, після чого зніміть рамку.
5. Трохи підніміть правий бік щетинного валика, потягнувши вправо, виведіть його із щеплення з

приводом та витягніть з гнізда. Коли щетинний валик витягнуто з корпусу, його можна легко очистити від волосся та ниток, що намоталися, з допомогою гострого ножа або ножиць.

6. Встановлення щетинного валика на місце у корпус щітки здійснюйте у зворотній послідовності.
7. У випадку сильного засмічення деталей щітки та електропривода зверніться в авторизований сервісний центр для розбирання та чищення.

Мал. 20

ЧИЩЕННЯ БОКОВИХ ЩІТОК

1. Відключіть робот.
2. Перевірте, чи немає у щітках якихось пошкоджень та/або сторонніх тіл, сміття, що намоталося.
3. За необхідності зніміть щітки.
4. Протріть щітки тканиною, зволоженою у теплій воді і добре віджатою. Чищення здійснюйте після кожного прибирання.
5. У разі пошкодження бокових щіток своєчасно замініть їх.

Мал. 21

ЧИЩЕННЯ ДАТЧИКІВ ТА КОНТАКТІВ

- Чистіть переднє колесо від накопичення сміття.
- Чистіть сенсори запобігання падінню від пилу м'якою тканиною, без механічного впливу.

Мал. 22

- Чистіть сухою м'якою тканиною контактні майданчики на дні пирососа та на базі.

Мал. 23

- Відключайте батарею при тривалій паузі в експлуатації.

Роботи, пов'язані з чищенням зовнішніх вузлів пирососа, не входять у гарантійне обслуговування.

НЕСПРАВНОСТІ ТА МЕТОДИ ЇХ УСУНЕННЯ

У таблиці наведено найпоширеніші проблеми, котрі можуть виникнути під час використання приладу. Залежно від причини несправності ви почуєте звукові сигнали від 1 до 4-х.

№	Проблема	Індикація	Звукове оповіщення	Метод усунення проблеми
1	Бічне колесо застрягло	Індикатор горить червоним	Пищить 1 раз	Прочистіть колесо та перезапустіть робот
2	Бокова щітка застрягла	Індикатор горить червоним	Пищить 2 рази	Прочистіть бокову щітку та перезапустіть робот
3	Фільтр забитий	Індикатор горить червоним	Пищить 3 рази	Дістаньте та почистіть пилозбірник та фільтри від пилу та бруду
4	Не обертається основна щітка	Індикатор горить червоним	Пищить 4 рази	Зніміть та почистіть основну щітку
5	Рухомий бампер притиснутий до корпусу	Індикатор блимає червоним	Пищить 2 рази	Злегка натисніть на бампер з двох сторін і висунете його назад
6	Датчики запобігання падінню забруднились, робот піднятий одним боком	Індикатор блимає червоним	Пищить 3 рази	Перемістіть робот на рівну підлогу, прочистіть датчики запобігання падінню
7	Робот не може повернутися на базу	Індикатор блимає червоним	Пищить 4 рази	Переконайтеся, що немає перешкод перед базою. Протріть контакти бази та робота.

Усунення можливих проблем під час прибирання

1	Робот не вмикається та не заряджається.	Немає контакту з базою.	Перевірте з'єднання робота з базою. Підключіть базу відповідно до Інструкції. Використовуйте штатний адаптер зарядки.
2	Робот рухається ривками на одному місці.	База не підключена до адаптера.	Робот автоматично намагається звільнитися. Якщо це неможливо – допоможіть йому.
3	Робот прямує на базу для зарядки, не закінчивши прибирання.	Використовується нештатний адаптер.	Зарядіть робот Час автономної роботи робота залежить від складності приміщення, кількості сміття та режиму прибирання.
4	Робот не виконав заплановане прибирання.	На приводи коліс або щіток щось намоталось.	Увімкніть робота. Коли робот знаходиться в режимі очікування, переконайтеся, що він заряджений, щоб у нього було достатньо енергії для роботи в будь-який час. Почистіть пилозбірник та робот відповідно до Інструкції.
5.	Робот не запускається з пульта (ефективна відстань до 5 метрів).	При низькому рівні заряду робот прямує на базу.	Замініть батареї (2 шт AAA). Увімкніть/зарядіть робот. Протріть випромінювач пульта м'якою тканиною. Не використовуйте пульт поряд з іншими приладами, що випромінюють інфрачервоний сигнал.

Увага! Якщо з допомогою описаних вище кроків Ви не можете усунути проблему своїми силами, звертайтеся, будь ласка, в авторизований сервісний центр POLARIS.

ЗБЕРІГАННЯ

Електроприлади зберігаються у сухому та чистому приміщенні при температурі повітря не вище плюс 40°C з відносною вологістю не вище 70% та за відсутності в навколишньому середовищі пилу, кислотних та інших парів, що негативно впливають на матеріали електроприладів.

Зберігайте прилад у недоступному для дітей місці.

Опис проблем і способів їх усунення щодо підключення WiFi

Проблема	Причина	Спосіб усунення
<p>Пристрою не вдається підключитися до WiFi роутера</p>	<p>1. В процесі підключення відбувається збій</p>	<p>а. переконайтеся в тому, що ваш прилад підтримується в додатку: на головному меню програми натисніть кнопку «Додати пристрій» і розгорніть список " всі пристрої»;</p> <p>В. переконайтеся в тому, що ваш роутер працює на частоті 2,4 MHz. Для настройки роутера зверніться до інструкції до Вашого роутера;</p> <p>С. переконайтеся в тому, що ваш роутер не накладає додаткових обмежень на вхідні підключення (наприклад, підключення тільки зазначених MAC-адрес). Для настройки роутера зверніться до інструкції до Вашого роутера.</p> <p>Д. переконайтеся в тому, що у Вас встановлена ОСТАННЯ версія програми;</p> <p>Е. Вивантажте програму з пам'яті телефону і запустіть ще раз: відкрийте список відкритих додатків в телефоні і змахніть вгору запущене вікно програми Polaris IQHome, потім заново запустіть програму і повторіть процес підключення;</p> <p>Ф. активуйте режим діагностики приладу- зверніться до розділу "Налаштування підключення" в інструкції користувача;</p> <p>Г. проведіть скидання налаштувань приладу (Reset) - зверніться до розділу "Налаштування підключення" в інструкції користувача;</p>
	<p>2. Підключення проведено успішно, прилад з'явився в списку приладів в додатку, але Управління їм недоступно.</p>	<p>Переконайтеся в тому, що ваш телефон справив зворотне перепідключення на WiFi мережу. Для цього відкрийте розділ WiFi налаштувань телефону і в разі необхідності підключіться до вашої мережі WiFi вручну.</p>

	<p>3. Прилад був успішно підключений, але несподівано перестав реагувати на команди з програми.</p>	<p>Зайдіть на сторінку приладу і в правому верхньому кутку натисніть зірочку. Далі в розділі «Діагностика з'єднання» ознайомтеся з діаграмою діагностики. Натисніть на знак оклику поруч з червоною ділянкою мережі і дотримуйтесь інструкцій інтерактивного помічника.</p>
		<p>Не знайшли відповіді на Вашу проблему? Ознайомтеся з додатковою інформацією або зв'яжіться зі службою підтримки в розділі "Розумний будинок" на нашому сайті.</p>

ТРАНСПОРТУВАННЯ

Електроприлади транспортують усіма видами транспорту відповідно до правил перевезення вантажів, що діють на транспорті конкретного виду. При перевезенні приладу використовуйте оригінальну заводську упаковку.

Транспортування приладів має виключати можливість безпосереднього впливу на них атмосферних опадів та агресивних середовищ.

Увага! Після завершення терміну експлуатації приладу не викидайте його разом з побутовими відходами. Передайте його у спеціалізований пункт прийому для подальшої утилізації. Таким чином Ви допоможете зберегти довкілля.

РЕАЛІЗАЦІЯ

Правила реалізації не встановлені.

ВИМОГИ ЩОДО УТИЛІЗАЦІЇ

Відходи, що утворюються у результаті утилізації виробів, підлягають обов'язковому збору з подальшою утилізацією у встановленому порядку та відповідно до чинних вимог та норм галузевої нормативної документації, зокрема відповідно до СанПіН 2.1.7.1322-03 «Гігієнічні вимоги щодо розміщення і знешкодження відходів виробництва та споживання».

ТЕХНІЧНІ ХАРАКТЕРИСТИКИ

PVCR 1028 WI-FI IQ Home – робот-пилосос побутовий електричний торгової марки POLARIS

Діаметр приладу : 310 мм

Висота приладу: 76 мм

Об'єм контейнера для збору пилу: 500 мл

Потужність приладу: 25 Вт

Джерело живлення: акумуляторна батарея

Li-on 2600 мАгод 14,4 В

Час заряджання АКБ: до 5 годин

Тривалість роботи від АКБ: до 120 хвилин

Зарядний пристрій

Характеристики зарядного пристрою:

Вхідна напруга: 100-240 В

Частота: 50/60 Гц

Вихідна напруга: 19 В
 Максимальний струм навантаження: 600 мА
 Клас захисту – 2
 Елементи живлення для ПДУ – типу ААА, 2 шт.

Примітка: Внаслідок постійного процесу внесення змін та вдосконалень, між інструкцією і виробом можуть спостерігатися певні розбіжності. Виробник сподівається, що користувач зверне на це увагу.

ІНФОРМАЦІЯ ПРО СЕРТИФІКАЦІЮ

Інформацію про номер сертифікату/декларації відповідності та термін його дії Ви можете отримати у місці придбання виробу POLARIS або в Уповноваженого представника виробника.



Розрахунковий строк служби виробу: 3 роки
 Гарантійний строк: 12 місяців від дня покупки
 Гарантійний строк на акумуляторну батарею: 6 місяців
 Дата виробництва: вказана на шильдику приладу

Виробник:
POLARIS CORPORATION LIMITED - ПОЛАРИС КОРПОРЕЙШН ЛІМІТЕД
 Блок 1801, 18 / F, Джубілі Сентр, 46 Глостер Роуд, Ванчай, Гонконг
 Unit 1801, 18 / F, Jubilee Centre, 46 Gloucester Road, Wanchai, Hong Kong
 Імпортер в Україні: ТОВ «МБТ ИНТ», 03067, Україна, м. Київ, бульвар Лепсе, буд. 4.

Зроблено в Китаї
 Виготовлено в Китаї.

СЕРВІСНЕ ОБСЛУГОВУВАННЯ

Дата	Вид роботи

ГАРАНТІЙНІ ЗОБОВ'ЯЗАННЯ

Виріб: Робот-пилосос побутовий електричний **Модель PVCR 1028 WI-FI IQ Home**

Ця гарантія діє протягом 12 місяців від підтвердженої дати придбання виробу та передбачає гарантійне обслуговування виробу відповідно до закону України.

1. Гарантійне зобов'язання розповсюджується на усі моделі, які випускаються під торговою маркою POLARIS та придбані в уповноважених виробником продавців, у країнах, де надається гарантійне обслуговування (незалежно від місця покупки).
2. Виріб повинен використовуватися у строгій відповідності до інструкції з експлуатації та з дотриманням правил та вимог безпеки.
3. Ця гарантія не розповсюджується на дефекти, що виникли після передачі товару споживачу внаслідок:
 - Хімічного, механічного та іншого впливу, попадання сторонніх предметів, рідин, комах та продуктів їх життєдіяльності всередину виробу;
 - Неправильної експлуатації, що полягає у використанні виробу не за його прямим призначенням, а також встановлення та експлуатації виробу з порушенням правил та вимог техніки безпеки;
 - Використання приладу з метою, для якої він не призначений;
 - Нормальної експлуатації, а також природного зношування, що не впливають на функціональні властивості: механічні пошкодження зовнішньої або внутрішньої поверхні (вм'ятини, подряпини, потертості), природні зміни кольору металу, у тому числі поява райдужних та темних плям, а також корозії на металі у місцях пошкодження поверхні та непокритих ділянках металу;
 - Зношування деталей оздоблення, ламп, батарей, захисних екранів, накопичувачів сміття, ременів, щіток та інших деталей з обмеженим строком використання;
 - Ремонту виробу, здійсненого особами або фірмами, що не є Авторизованими сервісними центрами*;
 - Пошкоджень виробу під час транспортування, некоректного його використання, а також у зв'язку з не передбаченими конструкцією виробу модифікаціями чи самостійним ремонтом.
4. Виробник не несе гарантійні зобов'язання, якщо на виробі відсутня паспортна ідентифікаційна табличка, або дані в ній вивертні або виправлені.
5. Ця гарантія діє лише для виробів, що використовуються для особистих побутових потреб, та не розповсюджується на вироби, котрі використовуються з комерційною, промисловою та професійною метою.

Увага! Виробник не несе відповідальності за можливу шкоду, прямо чи опосередковано завдану виробом POLARIS людям, домашнім тваринам, навколишньому середовищу, або пошкодження майна у випадку, якщо це сталося у результаті недотримання правил або умов експлуатації та встановлення виробу, навмисних та необережних дій споживача та третіх осіб.

З усіх питань, пов'язаних з технічним обслуговуванням, перевіркою якості, гарантійним та передгарантійним ремонтом виробів POLARIS звертайтеся до найближчого Авторизованого сервісного центру POLARIS або до продавця – уповноваженого дилера POLARIS.

Гарантійний ремонт виробів POLARIS здійснюють лише Авторизовані сервісні центри POLARIS.

*Адреси авторизованих центрів на сайті Компанії: www.polar.ru

Для підтвердження дати придбання виробу при гарантійному ремонті або пред'явлення інших передбачених законом вимог просимо Вас зберігати документи про покупку.

Такими документами можуть бути заповнений гарантійний талон POLARIS, касовий чек або квитанція продавця, інші документи, що підтверджують дату та місце покупки.

У разі ненадання документу, що підтверджує дату придбання виробу, строк гарантії вираховується з дати виготовлення виробу.

Дата виготовлення вказана на паспортній ідентифікаційній табличці, що знаходиться на задній стінці виробу.

POLARIS

PVCR 1028 WI-FI IQ Home

Пайдалану жөніндегі нұсқаулық

POLARIS сауда таңбасымен шығарылатын өнімді таңдағаныңыз үшін алғысымызды білдіреміз. Біздің бұйымдар сапа, функционалдық және дизайнға қойылатын жоғары талаптарға сәйкес жасалған. Біздің фирмадан жаңа бұйым алғаныңызға риза болатыныңызға сенімдіміз.

Құрылғыны пайдаланбас бұрын осы пайдалану жөніндегі нұсқаулықты міндетті түрде толықтай, мұқият оқып шығыңыз, осы нұсқаулықтың барлық пайдалану ережелерімен мұқият танысыңыз, онда Сіздің қауіпсіздігіңізге қатысты маңызды ақпарат бар, сондай-ақ, құрылғыны дұрыс пайдалану және оған күтім көрсету жөніндегі нұсқаулар мен кеңестер берілген.

Пайдалану жөніндегі нұсқаулықты кепілдік талонымен, кассалық чекпен бірге, мүмкіндігінше, картон қорапта және орама материалымен бірге сақтаңыз.

Мазмұны

ЖАЛПЫ МӘЛІМЕТ

Бұл пайдалану бойынша нұсқаулық, үлгісі [PVCR 1028 WI-FI IQ Home](#), POLARIS сауда таңбасымен шығарылатын, тұрмыстық электр робот- шаңсорғыш (бұдан әрі мәтін бойынша – робот, құрал, шаңсорғыш, құрылғы) жөніндегі техникалық деректері мен сипаттамаларымен, оның құрылғысымен, оның құрастырылыммен, сонымен қатар құрылғыны сақтау мен пайдалану бойынша ережелермен танысуға арналған.

ҚАУІПСІЗДІК ЖӨНІНДЕГІ ЖАЛПЫ НҰСҚАУЛАР

- Бұл тұрмыстық электр шаңсорғыш құрылғы электр энергетикасы саласындағы заңнамада белгіленген талаптарға сәйкес пайдаланылуы тиіс, яғни құрылғының пайдалануы «Тұтынушылардың электр қондырғыларын техникалық пайдалану қағидалары» бойынша тұтынушылардың электр қондырғыларын техникалық пайдалану тәртібін айқындайтын ережелерінің талаптарына сәйкес жүзеге асырылуы тиіс.
- Бұл шаңсорғыш тек қана үй тұрмыс жағдайында, тұрмыстық мақсатта пайдаланылуы тиіс.
Бұл құрылғыны пайдалануды бастамас бұрын, осы пайдалану жөніндегі нұсқаулықты міндетті түрде, толығымен мұқият оқып шығыңыз және анықтамалық материал ретінде қолдану үшін оны сақтап қойыңыз.
- Бұл шаңсорғыш осы пайдалану жөніндегі нұсқаулықтың ережелеріне сәйкес тек мақсаты бойынша пайдаланылуы тиіс.
- Аталған құрылғыны қолдануға қатысты қауіпсіздіктері үшін жауап беретін тұлғаның нұсқаулығы жүргізілген немесе қадағалау жүзеге асырылған кездерді есепке алмағанда, кембағал, сезім мүкістігі бар немесе ақыл-есі кем, сондай-ақ, құрылғыны қолдану үшін білімі мен тәжірибесі жоқ не оны қолдана білмейтін адамдар немесе жүйке жүйесінде немесе психикалық, физикалық ауытқулары бар тұлғалардың (балаларды қоса алғанда) қолдануына арналмаған. Олар бұл құрылғыны өз қауіпсіздігін қамтамасыз ететін адамның нұсқауы немесе қадағалауы бойынша пайдалануға тиіс. Балалардың құрылғымен ойнауына жол бермеу үшін оларды қадағалап отырыңыз.
- Назар аударыңыз! Бұл электр шаңсорғышты ванна, ыдыс-аяқ жуатын шұңғылша немесе сумен толтырылған басқа да ыдыстардың қасында пайдалануға болмайды.
- Электрлік тоқпен зақымданбау үшін бұл құрылғыны, оның электр желілік баусымын ешбір жағдайда суға немесе басқа сұйықтықтарға батырып салуға мүлдем болмайды.
- Әр жолы шаңсорғыш құрылғыны іске қоспас бұрын, құрылғыны, оның электр желілік баусымын, сондай-ақ оның бөлшектері мен керек-жарақтарын мұқият түрде қарап шығыңыз, олардың зақымдалмағанына көз жеткізіңіз. Құрылғының және оның электр желілік баусымның немесе құрылғыдағы бөлшектерінің және керек-жарақтарының қандай да бір ақаулығы анықталған жағдайда, сонымен қатар құрылғының және оның бөлшектері мен керек-жарақтарының ақаулары және бұл бұйымдардың байқалған зақымдану себептері мен қателіктердің түрлері жойылмағанша шаңсорғышты қолданбаңыз, бұл жағдайда оны электр желіге, ашалы розеткаға қосуға мүлдем болмайды.

- Аккумуляторды (АКБ-ны) қуаттандыру үшін тек шаңсорғыштың осы үлгісінің жиынтықтылығына кіретін зарядтау құрылғысын (адаптерін) және зарядтау базасын (зарядтау құрылғысын) ғана пайдаланыңыз. Бұл адаптерді өзге мақсатта қолданбаңыз.
- Құрылғының зарядтау базасының (зарядтау құрылғысының), адаптердің немесе құрылғының электрмен қоректендіретін баусымның қандай да бір ақаулығы анықталған жағдайда, адаптердің ашасын электр желіге не ашалы розеткаға қосуға тыйым салынады. Құрылғының зарядтау базасын (зарядтау құрылғысын) және адаптерді ауыстыру (жөндеу) қажет болса, авторизацияланған (уәкілетті) сервистік қызмет көрсету орталығына хабарласыңыз. **Құрылғының зарядтау базасын (зарядтау құрылғысын) және адаптерін бөлшектемеңіз!**
- Аккумулятордың қуаттандыруын қамтамасыз ету үшін алдымен. Аккумуляторлық батареясы қуатталып болғаннан кейін адаптерді электр желіге қосуды күйінде қадағалаусыз қалдырмаңыз. Егер де, құрылғының зарядтау құрылғысы пайдаланылмаса, оның зарядтау базасын еденнің үстінде қалдырмаңыз.
- **Назар аударыңыз! Шаңсорғышты қуаттандыруға арналған зарядтау базадағы зарядтағыш істікше түйіспелеріне металл заттарды тигізіп, оларды өзарада матастыруға қатаң түрде тыйым салынады!**
- Зарядтау құрылғыны (зарядтау базасын) пайдалану барысында АКБ-ны қуаттандыру қажеттілігі автоматты түрде құрылғы арқылы анықталады, зарядтау құрылғы (зарядтау базасы) пайдаланылмаған жағдайда, аккумуляторлық батареясының қуаттандыруы толығымен таусылып бітпегенше оны зарядтамаңыз.
- Зарядтау құрылғыны (зарядтау базасын) пайдаланбай аккумуляторды қуаттандыру үшін, алдымен адаптерді істікшесін шаңсорғыш құрылғының корпусында орналасқан сәйкесінше электр тізбегін біріктіретін және ажырататын электр жалғағыш істікшелі ағытпасына (зарядтау ұяшығына) кіргізіп жалғастырыңыз, содан кейін – адаптердің ашасын электр розеткаға жалғастырыңыз. Аккумуляторлық батареясы қуатталып болғаннан кейін адаптерді электр желіге қосуды күйінде қалдырмаңыз.
- Адаптерді тек ауыспалы тоқ көзіне ғана (~) қосыңыз. Құрылғының адаптерін тоқ көзіне қоспас бұрын, желідегі қолданылатын электрлік параметрлерін тексеріңіз, бұл адаптердің техникалық сипаттамаларында көрсетілген кернеудің параметрлері Сіздің үйіңіздегі электрлік желісінде қолданылатын кернеуіне, яғни электрлік желінің параметрлеріне сәйкес келетініне көз жеткізіңіз.
- Кез келген ақау бола тұра құралды іске қосу Сізді кепілдікті қызмет көрсету құқығынан айырады.
- Техникалық стандартқа сай келмейтін қуат беру және электрлік қоректендіру көздері мен ұзартқыш не жалғастырғыш құрылғыны және ұшжақты жалғаулық секілді ұшайыр біріктіргіш қосу құрылғыларын пайдаланбаңыз.
- Адаптердің ашасын электр желіге қоспас бұрын, оның істікшесі құралдың/зарядтау құрылғысының (зарядтау базасының) тиісті істікшелі ағытпасына (зарядтау ұяшығына) жалғанып орнатылғанына көз жеткізіңіз.
- Құрылғыны бөлмежайдан тысқары жерде пайдаланбаңыз. Құрылғыны сүйір бұрыштарға соғылуынан сақтаңыз, оны қыздыру не жылу шығаратын көздерінен және өзге де электрлі құралдардан алыс қашықтықта орналастырыңыз. Құрылғы және оның электрлі желілік баусымы ыстық ауаның тікелей күн көзіне, жоғары температураның әсеріне, тікелей күннің жарық сәулесінің және де жауын-шашындардың түсуіне және ылғалға ұшырамайтындай етіп, яғни құрылғылардың бұзылу қаупін туғызатын себептерін болдырмайтындай етіп, сақталуы керек (құрылғыны ешбір жағдайда суға немесе басқа сұйықтықтарға батырып салуға мүлдем болмайды).
- Электрмен қоректендіру адаптерін ылғалды қолыңызбен желіге жалғастырып қоспаңыз (дымқыл қолыңызбен оны ұстамаңыз).
- Аккумулятордың қуаттандыруы аяқталған соң, адаптердің ашасын әрдайым электр желісінен суырып ажыратып алыңыз және адаптердің істікшесін құрылғының/зарядтау базасының корпусында орналасқан істікшелі ағытпасынан (зарядтау ұяшығынан) ажыратыңыз.
- Робот-шаңсорғышты, оның адаптерін және зарядтау құрылғысын (зарядтау базасын) бақылаусыз қалдырмаңыз. Шаңсорғышты, оның адаптері мен зарядтау құрылғысын (зарядтау базасын) балалардың қолы жетпейтін жерде сақтаңыз.

- Құрылғының адаптерін және оның зарядтау базасын электр желілік баусымнан ұстап, тасымалдауға болмайды. Сондай-ақ, адаптерді оның электр желілік баусымнан ұстап, электрлік желісінен ажыратуға тыйым салынады. Адаптерді электр желіден ажырату барысында адаптердің корпусынан ұстаңыз, тоқ жүретін істіктерге қолыңызды тигізбеңіз.
 - Кепілдік қызмет көрсету әрекетін сақтау мақсатында және техникалық мәселелерінің алдын алу үшін бұл электрлік құрылғыны және оның жиынтықтығына кіретін керек-жарақтары мен бөлшектерін өз бетіңізбен бөлшектеуге және жөндеуге тырыспаңыз. Жөндеу жұмыстары техникалық біліктілігі жоқ немесе біліктілігі төмен деңгейдегі маман тарапынан, сондай-ақ, жоғарыда аталған техникалық білікті мамандарының санатына жатпайтын тұлға тарапынан жасалған болса, бұл қолданушыны қауіп-қатерге ұшыратуы мүмкін. Құрылғыны жөндеу және қарап-тексеру, сондай-ақ, оның қалыпты күйге келтіру жұмыстарын тек техникалық білікті мамандарының санатына жататын тұлға тарапынан ғана жүзеге асырылуы керек, яғни аталған жұмыстарды қызмет көрсету орталықтарының қызметкерлері ғана жүзеге асыруы керек.
- Құрылғыны жөндеу үшін тек оның түпнұсқалы қосалқы бөлшектерін ғана пайдалануға қажет.

Назар аударыңыз!

Кез келген сипаттағы ақаулықтар туындаған жағдайда, Авторизацияланған (үкілетті) POLARIS сервистік қызмет көрсету орталығына хабарласыңыз.

ЭЛЕКТР ШАҢСОРҒЫШПЕН ЖҰМЫС ІСТЕУ КЕЗІНДЕГІ ҚАУІПСІЗДІК ЖӨНІНДЕГІ АРНАЙЫ НҰСҚАУЛАР

- Шаңсорғыштың жұмысы барысында, тазаланатын бөлме еденінде жұмыс жасап тұрған қыздыру құралдары мен өзге де қыздыру не жылу шығаратын көздерін және басқа да электрлік құрылғыларды орналастырып қалдырмаңыз, оларды тазаланатын бөлмеден тыс шығарған дұрыс, яғни құрылғыдан алыс қашықтықта орналастырыңыз.
- Шаңсорғышты шаң мен қоқыс жинауға арналған шаңжинағыш контейнерсіз пайдалануға тыйым салынады, сондай-ақ шаңжинағыш контейнерде болуы тиіс сүзгі мен HEPA - сүзгісіз қолданбаңыз, сонымен қатар бұл бұйымдар осы **пайдалану жөніндегі нұсқаулықтың** ережелері мен талаптарына сәйкес құрылғыға дұрыс орнатылуы тиіс және де, бұл бұйымдардың тұрмыстық қажеттілігіне сәйкес тағайындалған күтім мен тазарту ретінде көрсетілетін қызметтердің түрлері лайықты түрде көрсетілуі тиіс. Шаңсорғышты қолданар алдында, оның шаң мен қоқыс жинауға арналған шаңжинағыш контейнері мен сүзгілердің дұрыс орнатылғанына көз жеткізіңіз.
- Шаңсорғышты және оның бөлшектері мен керек-жарақтарын тазалау барысында химиялық еріткіштерді ешқашан пайдаланбаңыз.
- Шаңсорғышпен келесі заттар мен материалдарды жинамаңыз:
 - тез тұтанатын заттер: күл, көмір түйірлері, темекі тұқылы және т.б.;
 - өткір заттарды: сынған шыны, ине, кеңселік жапсырма шегелерін, қағаз қыстырғыштарын және т.б.;
 - принтер мен көшірме машиналарында қолданылатын бояу, себебі ол электр өткізгіш қоспасы болып табылады және ол сүзгіштерден толығымен жойылмайды;
 - улы және күйдіргіш заттарды, сонымен қатар жарылуға қауіпі бар заттарды;
 - асбест немесе асбестті шаңды;
 - құрылыстық гипс-цемент- әкті шаңды;
 - дымқыл шаң мен әр түрлі ылғалды кір мен қоқыс материалдарды;
 - шаңсорғыштың сору саңылауына кіріп тұрып қалуы мүмкін қабықша не қағаз фрагменттер сияқты ірі өлшемді немесе іріжапырақты заттардың қалдықтарын;
 - су мен кез келген басқа да сұйықтық заттарды жинауға мүлдем болмайды.
- Өндіруші кеңес берген керек-жарақтары мен қосалқы бөлшектерді ғана пайдаланыңыз.
- Құрылғының жұмысы барысында шаңсорғыштың ауа кіргізетін және шығаратын (ауашығарғыш), яғни ауа алмасатын желдеткіш саңылауларын жабуға тыйым салынады.
- Жұмыс жасап тұрған шаңсорғышты корпустың шеті мен бүйір жақтарына орнатуға тыйым салынады. Жұмыс барысында шаңсорғыш әрдайым көлденең қалпында тұруы керек, оның үсті жағында

орналасқан батырмасы  жоғары қарайтындай етіп орналасуы қажет. Баспалдақтардың шеті мен едендердің биіктігінде айырмашылықтар байқалса, шаңсорғыштың еден мен баспалдақтардағы тұрақтылығын қадағалаңыз. Баспалдақтардың ені көлденеңінен құрылғының көлемінен үлкен, яғни жалпағырақ болуы тиіс, оған айналатын бүйірлік қылшақтар да енеді, әйтпесе құралды баспалдақты тазалау үшін пайдаланбаңыз. Шаңсорғышты қолданар алдында, оны баспалдақта орналастырыңыз да, оның баспалдақтың шетіне жетер кезінде құлап кетпей тоқтап қалу қабілетін тексеріп көріңіз.

- Бұл шаңсорғыш тақталы еден жабыны мен ағаштан жасалған және өзге де қатты едендік жабыдарының барлық түрлерін және түктері төмен (түксіз) тықыр кілемдерді тазалау үшін жарамды. Құрылғыны тегіс емес еденнің үстінде және түктері жоғары кілемдерді тазалау үшін пайдаланбаңыз, сондай-ақ, бөлмежайдағы еденнің бетінде электр құрылғылардың тарқатылған сым не электр баусымдар сияқты кедергілер байқалса робот-шаңсорғышты қолданбаңыз.
- Түктері төмен (түксіз) тықыр кілемдерді тазалау барысында құрылғының бүйірлік қылшақтарын шешіп алыңыз, әйтпесе олар бүлінуі, бұзылуы немесе сынуы мүмкін. Егер кілемнің шет жағында шашақтар бар болса – тазалау барысында шашақтарды кілемнің астына қайырып жіберіңіз. Бөлмежайда тазаланатын аумақта дастарқан, төсек жамылғы және перделер еденге дейін салбырап түспеуі керек.
- Бұл шаңсорғыш оның жеткізілім жиынтықтығына кіретін тек түпнұсқалық АКБ мен зарядтау құрылғысымен ғана жұмыс жасау үшін арналған. Шаңсорғышты қуаттандыру және электрмен қоректендіру үшін өзге де бөгде құрылғыларды пайдалану, бұл құралдың бұзылуына не бүлінуіне (зақымдалуына) әкеп соғуы мүмкін.
- Шаңсорғышты қолданар алдында, бөлмедегі еденнің үстінен шыны секілді немесе басқа да өте морт сынғыш заттарды, электр құрылғылардың тарқатылған желілік сымдарын не электрлік баусымдарын, сондай-ақ балалар ойыншықтарын жинап алыңыз.
- Құрылғының үстіне отырмаңыз және оның үстіне жануарларды отырғызбаңыз, сонымен бірге оның үстіне ешбір заттарды қоймаңыз. Балаларыңызға робот-шаңсорғыштың үстіне отыруға және оны ойыншық ретінде пайдалануға рұқсат бермеңіз.
- Егер шаңсорғышты пайдалану барысында, ол ұзақ уақыт бойы қолданылмаса, сонымен қатар шаңсорғышты тазалау немесе оған күтім көрсету алдында, сондай-ақ шаңсорғыштың құрамдас бөліктерін, оның қандай да бір бөлшектері мен керек-жарақтарын тазартпас бұрын, әрдайым шаңсорғышты қуат көзінен ажыратыңыз.
- Құрылғыны және оның шаң мен қоқыс жинауға арналған шаңжинағыш контейнерін әрбір қолданған сайын тазалап отырыңыз.
- Бөлмежайдағы еденнің бетінен кез келген төгілген сұйықтықтарды жинап алу үшін робот-шаңсорғышты пайдаланбаңыз, оны ағын судың астында жұмаңыз және шаңсорғышты дымқыл шүберекпен сүртпеңіз. Шаңсорғыштың көмегімен дымқыл шаң мен әр түрлі ылғалды қоқыс материалдарды жинауға тыйым салынады.
- Робот-шаңсорғыштың пайдалану ресурсы таусылған кезде, яғни өз қорын таусқан шаңсорғышты кәдеге жаратпас бұрын, оның пайдалануға жарамсыз аккумуляторын суырып шығарып алыңыз да, кәдеге жаратыңыз.
- Шаңсорғыштың аккумуляторлық батареясын кәдеге жарату үшін осы түрдегі қалдықтарды кәдеге жаратудың жергілікті заңдары мен ережелерін біліп алыңыз. Құрылғының аккумуляторлық батареясы тұрмыстық қалдықтардан бөлек, кәдеге жаратудың жергілікті заңнаманың ережелері мен қағидаттарына сәйкес кәдеге жаратылуы тиіс.
- Бұйым қатты зақымдалған болса да, оны өртеуге болмайды, себебі бұл аккумуляторлық батареяларының жарылуына әкелуі мүмкін.

ҚҰРЫЛҒЫНЫҢ ПАЙДАЛАНУ АЯСЫ

Бұл шаңсорғышты тек тұрмыстық мақсатта осы Пайдалану жөніндегі нұсқаулықтың талаптарына сәйкес үй тұрмыс жағдайында ғана пайдалануға арналған. Бұл робот-шаңсорғыш шаң-тозаң мен ұсақ қоқысты сорып алу арқылы қабаты берік әрі тегіс тұрмыстық бөлмежайдың тақталы еден жабыны мен ағаштан жасалған және өзге де қатты едендік жабыдарының барлық түрлерін және түктері төмен

(түксіз) тықыр кілемдердің бетін құрғақ күйде тазалауға арналған. Бұл шаңсорғышты өнеркәсіптік және коммерциялық мақсатта пайдалануға тыйым салынады.

Сондай-ақ, бұл шаңсорғышты бөлмежайдан тысқары жерде, сонымен қатар ылғалдығы жоғары және ауа температурасы +15°C-тан төмен жылытылмайтын мекенжайларда пайдалануға мүлдем болмайды.

Өндіруші осы пайдалану жөніндегі нұсқаулықта қарастырылмаған немесе дұрыс пайдаланбаудың нәтижесінде туындаған залал үшін жауапты емес.

ҚҰРЫЛҒЫНЫҢ СИПАТТАМАСЫ

Сур. 1

1. Батырмасы  (ІСКЕ ҚОСУ/СӨНДІРУ/БАСТАУ/ТОҚТАТУ);
2. Робот-шаңсорғыштың соқтығысып қалуына қарсы датчиктері;
3. Робот-шаңсорғыштың құлап қалуына қарсы датчиктері;
4. Робот-шаңсорғыштың сол жақты/ оң жақты дөңгелектері;
5. Робот-шаңсорғышты қуат көзінен ажыратуға арналған (ON/OFF) ІСКЕ ҚОСУ/СӨНДІРУ батырмасы;
6. Шаң мен қоқыс жинауға арналған шаңжинағыш контейнері;
7. Батареяны қуаттандыруға арналған клеммалары;
8. Робот-шаңсорғыштың алдыңғы дөңгелегі;
9. Робот-шаңсорғыштың бүйірлік қылшақтары: оң жақты, сол жақты;
10. Батарея салатын бөлігінің қақпағы;
11. Орташа қылшағының түйіні;

ЗАРЯДТАУ ҚҰРЫЛҒЫСЫ

Сур. 2

1. Құрылғының ток көзіне қосылғанын корсететін индикаторы
2. Қашықтықтан басқару пультіні сақтау орны
3. Сигнал беру аймағы
4. Түйіспелі тобы (байланыс тобы)
5. Батареяны қуаттандыруға арналған адаптері

ҚАШЫҚТЫҚТАН БАСҚАРУ ПУЛЬТІ

Сур. 3

1. Автоматты түрде тазалау режимін қосу батырмасы
2. Робот-шаңсорғыштың қозғалысын басқару батырмалары
3. Уақытты белгілеуге арналған батырмасы
4. Шиыршық бойымен тазалауды бастау батырмасы
5. Жылдам тазалау бағдарламасын іске қосу батырмасы
6. Дисплейі
7. Робот-шаңсорғышты зарядтау базасына қайтарып жіберу батырмасы
8. Негізгі тазалау режимін бастау/тоқтату батырмасы
9. Тазалау кестесін белгілеу батырмасы
10. Тазалауды бөлмедегі төрт қабырғалардың бойымен жүргізу режимін қосу батырмасы
11. Робот-шаңсорғышта «Максимум» сорғызудың қуаттылығын арттыру (барынша толық күшейту) режимі

ҚҰРЫЛҒЫНЫҢ ЖИЫНТЫҚТЫЛЫҒЫ

1. Робот-шаңсорғыш құрастырылып жиналған – 1 дана.
2. Шаңжинағыш контейнері (орнатылған) – 1 дана.
3. АКБ (аккумуляторлық батареясы -орнатылған) – 1 дана.
4. Зарядтау базасы (зарядтау құрылғысы) – 1 дана.

5. Зарядтау құрылғысы (адаптері) – 1 дана.
6. Бүйірлік қылшақтары (орнатылмаған): оң жақты – 2 дана; сол жақты – 2 дана.
7. Қосымша сүзгілер жиынтығы: HEPA сүзгі мен бастапқы сүзгі – 1 дана.
8. Құрылғыны тазалауға арналған қылшақ – 1 дана.
9. Қашықтықтан басқару пульті – 1 дана.
10. Пайдалану жөніндегі нұсқаулық – 1 дана.
11. Кепілдік талоны – 1 дана.
12. Құрылғының орамасы (полиэтилен пакеті + қаптама қорабы) – 1 дана.

ҚҰРЫЛҒЫНЫ ҚАПТАМА ҚОРАБЫНАН ШЫҒАРЫП АЛУ ЖӘНЕ ОНЫ ПАЙДАЛАНУ ҮШІН ДАЙЫНДАУ

- Құрылғының қаптама қорабын ашып, құрылғыны абайлап шығарып алыңыз, содан кейін оның орайтын барлық материалдарын құралдың ішінен және сыртынан алып тастаңыз.
- Шаңсорғыштың сыртқы корпусынан барлық жарнамаға қатысты жапсырмаларын алыңыз.
- Шаңсорғыштың жеткізілім жиынтықтылығына кіретін барлық бөлшектерін және оның керек-жарақтарын тексеріп шығыңыз, құрылғының жеткізілім жиынтықтылығына кіретін барлық құрамдас бөлшектерінің және керек-жарақтарының бар болғанына көз жеткізіңіз, осы пайдалану жөніндегі нұсқаулықтың («Құрылғының жиынтықтылығы») тарауында көрсетілген нұсқауларын қарап шығыңыз.
- Құрылғының қаптама қорабынан оның барлық бөлшектері мен керек-жарақтарын және зарядтау құрылғысын шығарып алыңыз.
- Шаңсорғыштың жеткізілім жиынтықтылығына кіретін барлық құрамдас бөлшектері мен керек-жарақтарын қарап, тексеріп шығыңыз, бұл құрылғының жеткізілім жиынтықтылығына кіретін барлық құрамдас бөлшектерінің және керек-жарақтарының зақымдалмағанына көз жеткізіңіз.
- Құрылғыға оның бүйірлік қылшақтарын орнатыңыз. Ол үшін шаңсорғышты төменгі панелімен жоғары қарай қаратып еденде орналастырыңыз. Шаңсорғыштың әрбір бүйірлік қылшағын өз білігіне орнатып кигізіңіз де, және шертпек секілді сарт еткен дыбыс естілмейінше, оларды жоғарыдан төмен қарай сәл басу арқылы бекітіңіз.

Сур. 4

Шаңсорғышқа оның бүйірлік қылшақтарын орнату

Робот-шаңсорғышты алғашқы рет қолданар алдында, оның аккумуляторын толығымен қуаттандыру керек, осы пайдалану жөніндегі нұсқаулықтың «АКБ-ны ҚУАТТАНДЫРУ» тарауында көрсетілген нұсқауларын қарап шығыңыз.

ҚҰРЫЛҒЫНЫ ПАЙДАЛАНУ

Робот-шаңсорғыш сіздің үйіңіздегі немесе бөлмедегі кейбір өте алмайтын жерлерді (ең алыс және қол жетімсіз орындарды), роботқа өтуге қиын еден аумақтарын тазаламай жіберіп алуы немесе қалдырып кетуі мүмкін, себебі бұл бөлмедегі не үйіңіздегі кеңістіктің күрделілігіне байланысты. Ең жақсы нәтижеге қол жеткізу үшін роботты күн аралатып қолданыңыз.

Робот-шаңсорғышты пайдаланбас бұрын, үйіңіздегі не бөлмедегі тазалау аймағында барлық кедергі жасап тұрған заттарды жылжытыңыз және еденнің үстінен электр құрылғылардың тарқатылған желілік баусымдарын не электрлік кабельдерін, сондай-ақ балалардың ойыншықтарын жинап алыңыз.

Сур. 5

Робот-шаңсорғышты тек түктері төмен (түксіз) тықыр кілемдерді тазалау үшін пайдаланыңыз. Шаңсорғыш жұмыс істеп тұрған кезде, оған кедергі жасамайтындай етіп тұрыңыз, робот өтетін жолда, яғни тазалау аймақта немесе есіктің ойығында тұрмаңыз, әйтпесе робот-шаңсорғыш бұл аймақтарды тазаламай қалдырып кетуі мүмкін.

Егер робот-шаңсорғыш баспалдақ аралықтарының арасындағы аумақты тазалайтын болса (роботтың баспалдақтан құлап кетуін болдырмау үшін) немесе бөлмедегі жиһаздың арасындағы арақашықтық шағын болса, осындай шаңсорғыш үшін әрен жететін орындарда бөгеттерді жасап орнатыңыз.

Сур. 6

Шаңсорғыштың артқы жағында орналасқан ішкі бөлігіне шаң-тозан мен қоқыстан тазартылған таза сүзгілермен бірге құрастырып жиналған шаңжинағыш контейнерін орнатыңыз, осы пайдалану жөніндегі нұсқаулықтың («Құрылғының сипаттамасы») тарауында көрсетілген нұсқауларын қарап шығыңыз.

ҚАШЫҚТАҒЫ БАҚЫЛАУ ФУНКЦИЯСЫН БАПТАУ ЖӘНЕ ПАЙДАЛАНУ.

Бұл аспапта **Polaris IQ Home** әмбебап қосымшасы арқылы мобильді құрылғы көмегімен кері байланысы бар қашықтан басқару функциясы бар.

Телефоныңызға **Polaris IQ Home**  қосымшасын орнатыңыз.

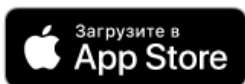

Сондай-ақ, Сіз қосымшаны www.polar.ru сайтынан осы модельге арналған бөлімнен сілтеме бойынша жүктей аласыз.

Қосымшаны пайдалана отырып, Сіздің қолыңыздан келеді:

- Роботты тіркеу
- Жинастыру кестесін орнату, жинау циклдарын іске қосу, тоқтату немесе болдырмау
- Жинастыру баптауларын орнату
- Жинастыру процесін қадағалау
- Өзіңіздің роботыңызға ат қою
- Құрылғыны орнату жөніндегі нұсқаулыққа қолжетімділік алу
- Жиі қойылатын сұрақтарға жауаптар табу
- БҚ автоматты жаңартуларын алу
- Қолдау қызметімен байланысу.

Шаңсорғышты WiFi желісіне қосуды баптау

Назар аударыңыз: Реттеу кезінде батареяның ажыратылуына байланысты істен шығуды болдырмау үшін, желіге қосар алдында шаңсорғышты зарядтау базасына орнатыңыз.

- Штаттағы адаптерді пайдалана отырып, шаңсорғыш базасын желіге қосыңыз.
- Шаңсорғыштағы ажыратып-қосқышты I күйіне қосыңыз.
- Мобильді құрылғыдағы **Polaris IQ Home** қосымшасын ашыңыз.

Маңызды!

Егер қолданба бұны талап етсе, әрдайым құрылғыға арналған бағдарламалық жасақтама жаңартуын жүктеп алыңыз.

Android операциялық жүйесі бар телефондар үшін:

Жаңа құрылғыны конфигурациялау

- «Үй» экраны: «Құрылғыны қосу» батырмасына басыңыз.
- «Барлық құрылғылар» тізімінен шаңсорғышты (PVCR-1028) таңдаңыз
- Телефондағы WiFi баптауларды ашу үшін «Баптауларды ашу» батырмасына басыңыз
- Телефонды шаңсорғыш атауымен (PVCR-1028) сәйкес келетін WiFi желісіне қосыңыз
- Қосымшаға қайта оралыңыз
- Келесі экранда Құрылғымен түйіндесуді жүргізіңіз:

1. Дыбыстық сигнал естілгенше түймені басып тұрыңыз  . Wi-Fi индикаторы тез жыпылықтайды.

2. Содан кейін қосымшада «Жалғастыру» батырмасын басыңыз

- Тізімнен таңдаңыз немесе құрылғыны өзіңіз баптағыңыз келген WiFi желісінің атауын теріңіз және құпиясөзін көрсетіңіз, содан кейін «Қосылу» басыңыз
- Конфигурациялау рәсімі аяқталғанша күте тұрыңыз.

Бұрын конфигурацияланған құрылғыны түйістіру:



- «Үй» экраны: «Құрылғыны қосу» батырмасына басыңыз.
- «Желідегі» тізімінен шаңсорғышты (PVCR-1028) таңдаңыз (Егер құрылғы желіде жоқ болса - Сізде құрылғы конфигурацияланған WiFi желісі қосылғанына көз жеткізіңіз)
- Келесі экранда сізден Құрылғымен түйістіруді жүргізуді сұрайтын болады:

1. Дыбыстық сигнал естілгенше түймені басып тұрыңыз  . Wi-Fi индикаторы тез жыпылықтайды.

2. Содан кейін қосымшада «Жалғастыру» батырмасын басыңыз

Құрылғыны басқа WiFi желісіне қайта конфигурациялау (диагностикалау режимі):

- Шаңсорғыштың негізде тұрмайтындығына көз жеткізіңіз. 3 секундтан аспайтын кідіріспен келесі әрекеттерді орындаңыз:

- Дыбыстық сигнал естілгенше түймені басып тұрыңыз  . Түймені босатып, Wi-Fi индикаторы тез жыпылықтағанша күтіңіз.
- Дыбыстық сигнал естілгенше оны қайта басып тұрыңыз  . Түймені босатып, Wi-Fi индикаторы баяу жыпылықтағанша күтіңіз.

- «Үй» экраны: «Құрылғыны қосу» батырмасына басыңыз.
- «Барлық құрылғылар» тізімінен шаңсорғышты (PVCR-1028) таңдаңыз.
- Телефондағы WiFi баптауларды ашу үшін «Баптауларды ашу» батырмасына басыңыз
- Телефонды шаңсорғыш атауымен (PVCR-1028) сәйкес келетін WiFi желісіне қосыңыз
- Қосымшаға қайта оралыңыз
- Келесі эранда сізден Құрылғымен түйістіруді жүргізуді сұрайтын болады:

1. Дыбыстық сигнал естілгенше түймені басып тұрыңыз  . Wi-Fi индикаторы тез жыпылықтайды.

2. Содан кейін қосымшада «Жалғастыру» батырмасын басыңыз

- Сіз құрылғыны баптағыңыз келген желінің атауы мен құпиясөзін көрсетіңіз және «Қосу» басыңыз
- Конфигурациялау рәсімі аяқталғанша күте тұрыңыз.

IOS операциялық жүйесі бар телефондар үшін:

Жаңа құрылғыны конфигурациялау

- «Үй» экраны: «Құрылғыны қосу» батырмасына басыңыз.
- «Барлық құрылғылар» тізімінен шаңсорғышты (PVCR-1028) таңдаңыз
- «Жалғастыру» басыңыз
- Қосымшада “PVCR-1028” WiFi желісіне қосылуға сұрату шығады, «Қосу» батырмасын басыңыз
- Келесі эранда сізден Құрылғымен түйістіруді жүргізуді сұрайтын болады:

1. Дыбыстық сигнал естілгенше түймені басып тұрыңыз  . Wi-Fi индикаторы тез жыпылықтайды.

2. Содан кейін қосымшада «Жалғастыру» батырмасын басыңыз

- Қолжетімді WiFi желілері бар экран көрсетіледі. Қажетті желіні таңдаңыз және құрылғыны баптағыңыз келген WiFi желісінің құпиясөзін енгізіңіз және «одан әрі» басыңыз
- Конфигурациялау рәсімі аяқталғанша күте тұрыңыз.
- «Жалғастыру» басыңыз



Бұрын конфигурацияланған құрылғыны түйістіру:

- «Үй» экраны: «Құрылғыны қосу» батырмасына басыңыз.
- «Сіздің жаныңызда» деген тізімде шаңсорғышты (PVCR-1028) таңдаңыз (Егер құрылғы желіде жоқ болса - мобильді құрылғы конфигурацияланған WiFi желісіне қосылғанына көз жеткізіңіз).
- Келесі эранда сізден Құрылғымен түйістіруді жүргізуді сұрайтын болады:

1. Дыбыстық сигнал естілгенше түймені басып тұрыңыз  . Wi-Fi индикаторы тез жыпылықтайды.

2. Содан кейін қосымшада «Жалғастыру» батырмасын басыңыз

Құрылғыны басқа WiFi желісіне қайта конфигурациялау (диагностикалау режимі):

- Шаңсорғыштың негізде тұрмайтындығына көз жеткізіңіз. 3 секундтан аспайтын кідіріспен келесі әрекеттерді орындаңыз:
- Дыбыстық сигнал естілгенше түймені басып тұрыңыз  . Түймені босатып, Wi-Fi индикаторы тез жыпылықтағанша күтіңіз.
- Дыбыстық сигнал естілгенше оны қайта басып тұрыңыз  . Түймені босатып, Wi-Fi индикаторы баяу жыпылықтағанша күтіңіз.

- «Үй» экраны «Жаңа құрылғы» батырмасын басыңыз.
- «Барлық құрылғылар» тізімінен шаңсорғышты (PVCР-1028) таңдаңыз.
- «Жалғастыру» басыңыз
- Қосымшада “PVCР-1028” WiFi желісіне қосылуға сұрату шығады, «Қосу» батырмасын басыңыз

• Келесі эранда сізден Құрылғымен түйістіруді жүргізуді сұрайтын болады:

1. Дыбыстық сигнал естілгенше түймені басып тұрыңыз  . Wi-Fi индикаторы тез жыпылықтайды.

2. Содан кейін қосымшада «Жалғастыру» батырмасын басыңыз

- Қолжетімді WiFi желілері бар экран көрсетіледі. Қажетті желіні таңдаңыз және құрылғыны баптағыңыз келген WiFi желісінің құпиясөзін енгізіңіз және «одан әрі» басыңыз
- Конфигурациялау рәсімі аяқталғанша күте тұрыңыз.
- «Жалғастыру» басыңыз

ШАҢСОРҒЫШТЫ WiFi ЗАУЫПТЫҚ ПАРАМЕТРЛЕРІНЕ ҚАЙТАРУ:

Шаңсорғыштың негізде тұрмайтындығына көз жеткізіңіз. 3 секундтан аспайтын кідіріспен келесі

әрекеттерді орындаңыз: Дыбыстық сигнал естілгенше түймені басып тұрыңыз  . Түймені босатып, Wi-Fi индикаторы тез жыпылықтағанша күтіңіз. Дыбыстық сигнал естілгенше түймені қайтадан

басып тұрыңыз  . Түймені босатып, Wi-Fi индикаторы баяу жыпылықтағанша күтіңіз. Дыбыстық

сигнал естілгенше түймені үшінші рет басып тұрыңыз  . Түймені босатып, құрылғы шамамен 20 секунд қайта жүктелгенін күтіңіз.

ШАҢСОРҒЫШТЫҢ ҚОСЫМШАДА ҚОЛЖЕТІМДІ ФУНКЦИОНАЛЫ

(аспап жұмысының функциялары мен ерекшеліктерін толық сипаттамасы келесі бөлімде келтірілген).

1. Бастау/тоқта
2. Қозғалыс бағытын қашықтан басқару (джойстик)
3. Жұмыс режимін таңдау:

- a. Авто
 - b. Периметрді тазарту
 - c. Спираль (дақтарды тазарту)
 - d. Базаға қайта оралу
4. Жинастырудың апта күндері бойынша кестесін орнату

5. Батарея зарядының индикациясы

6. Сору қуатының қарқындылығын орнату

7. Аспаптың жұмыс процесіндегі қателерді көрсету

8. Бөлмені тазалау картасы

Ескертпе: қосымшада қолжетімді функциялардың жиыны мен атаулары қосымшаның нұсқасы және аппараттың микробағдарламасы өзгерген кезде пайдаланушыға хабарламай өзгертілуі мүмкін.

Қосымшаның қосымша функциялары

1. Жылдам іске қосу тақтасы: төмендегі қолданбадағы құрал бетінде таңдалған бағдарламалар мен режимдерді жылдам іске қосуға арналған төрт ұяшықты панель бар. Сізге ұнайтын кез-келген режимді осы панельге орналастыру үшін оның түймесін басып, саусағыңызды босатпай панельге сүйреңіз.

2. Құрылғыға кіру құқығын бақылау: құқықтарды бақылауды іске қосу үшін қосымшадағы құрылғы бетіне өтіп, жоғарғы оң жақ бұрыштағы параметр белгісін ("жұлдызша") басу керек, "құқықтарды басқару" тармағын таңдап, "құқықтарды басқаруды қосу" қосқышын "қосылған" күйіне ауыстырыңыз. Осыдан кейін сіз автоматты түрде оған толық қол жетімділік құқығы бар құрылғы әкімшісі боласыз, барлық басқа пайдаланушылар "қарау" кіру деңгейіне ие болады. Сіз әр пайдаланушы үшін жеке кіру деңгейін анықтай аласыз. Құрылғыны басқару функциясын іске қосқаннан кейін құрылғыға қосылатын барлық жаңа пайдаланушылар "көру" кіру деңгейіне ие болады және құрылғыны сіз немесе басқа құрылғы әкімшісі осы пайдаланушыға тиісті басқару құқығын бергенге дейін басқара алмайды.

3. Құрылғыны бөлісу мүмкіндігі: сіз өзіңіздің құрылғыңыздың жұмысын Polaris IQ Home қосымшасы орнатылған кез келген адаммен бөлісе аласыз. Ол үшін Сіз қосымшадағы құрылғы бетіне өтіп, жоғарғы оң жақ бұрыштағы параметр таңбасын ("жұлдызша") басып, "құқықтарды басқару" тармағын таңдап, жоғарғы оң жақ бұрыштағы "бөлісу" таңбасын басыңыз керек. Осыдан кейін сіз экранда осы құрылғының QR кодын көресіз.

Қабылдаушы Тарап осы QR кодын сканерлеу үшін қосымшаның негізгі экранындағы "жаңа құрылғы" түймесін басып, пайда болған терезеде жоғарғы оң жақ бұрыштағы сканер пиктограммасын басу керек. Содан кейін сіз телефон камерасын таратушы тарап ұсынған QR кодына бағыттап, жүйенің нұсқауларын орындауыңыз керек.

QR кодын кез келген ыңғайлы тәсілмен беруге болады: пошта, мессенджерлер, әлеуметтік желілер. Құрылғының QR коды құрылғыда Reset режимі іске қосылғанға дейін өзгеріссіз қалады. Reset - тен кейін ескі QR коды енді жарамсыз болады.

4. Қосылу күйін бақылау: құрылғының параметрлерінде тиісті түймені басу арқылы желінің барлық бөліктеріндегі қосылу сапасын бағалауға және ұсыныстар алу және қосымша параметрлер үшін әмбебап көмекшіні іске қосуға болады.

ШАҢСОРҒЫШТЫ ҚАШЫҚТАН БАҚЫЛАУДЫ ПАЙДАЛАНБАЙ БАСҚАРУ

1. Шаңсорғышты еденде орналастырыңыз, роботтың үсті жағында орналасқан батырмасы жоғары қарайтын  тіп орналасуы қажет.

Сур. 7

Құрылғының корпусындағы электрлік қоректендіруді ауыстырып қосатын ажыратып-қосқыш батырмасын «I» қалпына орнатыңыз, сол кезде іске қосу/сөндіру батырмасының жарық инд  ыры көк түспен жанады.

2. Шаңсорғыштың негізгі тазалау бағдарламасын іске қосу үшін, оның қашықтан басқару пультіндегі

мына  белгісі бар батырмасын басыңыз немесе шаңсорғыштың басқару панелінде

орналасқан мына  белгісі бар батырмасын бір мәрте ғана қысқа басыңқырап жіберіңіз, оны ұзақ басып тұрмаңыз. Робот-шаңсорғыш негізгі тазалау режимінде бөлмежайдағы еден аумағын тазалауды бастайды.

Сур. 8

3. Тазалау үдерісі барысында, шаңсорғыштың басқару панелінде орналасқан мына  белгісі бар

батырмасын немесе оның қашықтан басқару пультіндегі мына  белгісі бар батырмасын қайтадан бір рет басу арқылы шаңсорғыштың жұмысын үзіп, тазалауды тоқтатуға болады. Робот-шаңсорғыштың тазалау жұмысын үзіп тастаған соң, шаңсорғыш «Үзіліс» (күту) режиміне ауысады.

4. Робот-шаңсорғышты оның зарядтау базасына бағыттап қайтарып жіберу үшін, оның қашықтықтан

басқару пультіндегі мына  белгісі бар батырмасын басыңыз.

Сур. 9

5. Робот-шаңсорғышты сөндіру үшін, шаңсорғыштың басқару панелінде орналасқан мына  белгісі бар батырмасын басыңыз да, оны ұстап тұрыңыз, содан кейін роботтағы электрлік қоректендіруді ауыстырып қосатын ажыратып-қосқышын «O» қалпына орнатыңыз.

ТАЗАЛАУ БАҒДАРЛАМАЛАРЫ.

Тазалау сапасын жақсарту үшін шаңсорғышта әртүрлі тазалау бағдарламалар қарастырылған. Бұл роботтың тазалау бағдарламаларын іске қосу үшін шаңсорғыштың басқару панелін немесе оның қашықтан басқару пультін қолданыңыз.

Егер сіз негізгі тазалау бағдарламадан шығып, шаңсорғыштың басқа тазалау режимін таңдасаңыз, ал содан кейін негізгі тазалау режиміне қайта оралып оны іске қоссаңыз, сол сәтте робот-шаңсорғыш тазалау жолын қайтадан жоспарлап өзгертеді және бөлмедегі тазаланған еден аумағын қайтадан тазалауды бастайды.

Шаңсорғыштың тазалау бағдарламаларын іске қосу үшін, алдымен робот қосулы күйінде екеніне

және ол күту режимінде тұрғанына көз жеткізіңіз.

1. Классикалық немесе негізгі тазалау бағдарламасы.

Шаңсорғыштың негізгі тазалау бағдарламасын іске қосу үшін роботтағы мына белгісі бар батырмасын бір мәрте ғана қысқа басыңқырап жіберіңіз немесе шаңсорғыштың қашықтан



басқару пультінде орналасқан мына  белгісі бар батырмасын басыңыз.

Сур. 10

2. Тазалауды шиыршық бойымен жүргізу («Жергілікті тазалау») бағдарламасы.

Тазалауды шиыршық бойымен жүргізу («Жергілікті тазалау») бағдарламасы қатты ластанған аумақты тазалау үшін арнайы арналған.

«Шиыршық бойымен» тазалауды бастау үшін шаңсорғыштың қашықтан басқару пультіндегі

мына  белгісі бар батырмасын басыңыз.

Сур. 11

3. Робот-шаңсорғышта «Максимум» сорғызудың қуаттылығын арттыру (барынша толық күшейту) режимі.

«Максимум» тазалау бағдарламасы арқылы сіз шаңсорғышта сорғызудың қуаттылығын арттыра алатын боласыз, яғни бұл бағдарлама шаңсорғышқа арттырылған сорғыш қуатымен жұмыс істеуге мүмкіндік береді.

Робот-шаңсорғышта «Максимум» сорғызудың қуаттылығын арттыру (барынша толық күшейту)

режимін орнатып, іске қосу үшін шаңсорғыштың қашықтан басқару пультіндегі мына белгісі бар батырмасын басыңыз.



Сур. 12

4. Тазалауды бөлмедегі төрт қабырғалардың бойымен жүргізу бағдарламасы.

«Қабырғалардың бойымен» тазалауды бастау үшін шаңсорғыштың қашықтан басқару

пультіндегі мына сәйкесінше  белгісі бар батырмасын басыңыз.

Сур. 13

5. Жылдам тазалау бағдарламасы.

Жылдам тазалауды бастау үшін шаңсорғыштың қашықтан басқару пультіндегі мына сәйкесінше



белгісі бар батырмасын басыңыз. Робот-шаңсорғыш бөлмежайдағы еден аумағын 30 минут ішінде тазалап тастайды.

Сур. 14

ТАЗАЛАУ ҮДЕРІСІНІҢ БАСТАЛУЫНА ҚАЖЕТТІ УАҚЫТЫН ЖӘНЕ АҒЫМДАҒЫ УАҚЫТТЫ РЕТТЕП БЕЛГІЛЕУ.

Шаңсорғыштың қашықтан басқару пультіндегі батырмаларын қолдана отырып, Сіз таймерде тазалау үдерісінің басталуына қажетті уақытты талаптарыңызға сай орната аласыз, сонымен қатар, бұл ретте таймерде ағымдағы уақытты да белгілеу керек.



Егер таймерде тазалау үдерісінің басталуына қажетті уақыт белгіленген болса, робот-шаңсорғыш күн сайын белгіленген уақытта автоматты түрде іске қосылып, зарядтау базасынан шығады да, тазалау жұмысын бастайды. Құрылғының корпусындағы электрлік қоректендіруді ауыстырып қосатын ажыратып-қосқыш батырмасы I/O қосулы күйінде болуы тиіс. Сонымен

қатар, оның зарядтау базасының дұрыс орнатылғанына және адаптердің істікшесі зарядтау базасының істікшелі ағытпасына (зарядтау ұяшығына) тиісті түрде жалғанып орнатылғанына көз жеткізіңіз.

Ағымдағы уақытты реттеп белгілеу.

Робот-шаңсорғыштың қашықтан басқару пультіндегі мына  белгісі бар батырмасын басыңыз, ағымдағы уақытты орнату дисплейі жанады. Дисплейдегі «сағат» индикациясы жылт-жылт етіп жанып, жыпылықтай бастайды. Робот-шаңсорғыштың қашықтан басқару пультіндегі

мына  немесе мына  белгісі бар батырмаларын қолдана отырып, олардың көмегімен

ағымдағы уақытты белгілеңіз. Содан кейін мына  немесе мына  белгісі бар батырмаларын қолдана отырып, сағаттан кейін минут мәндерін реттеп белгілеңіз және керісінші бағытта да уақыт параметрлерін реттеп алуға болады.



Робот-шаңсорғыштың дисплейінде уақыт параметрлерін белгілеп болған соң, құрылғының жадында барлық жанадан енгізілген уақыт параметрлерін сақтау үшін шаңсорғыштың қашықтан



басқару пультіндегі мына  белгісі бар батырмасын басыңыз. Шаңсорғыштың бір реттік қысқа дыбыстық сигналы естіледі, бұл барлық жанадан енгізілген мәліметтер құрылғының жадында сақталған екенін білдіреді.

Сур. 15

Тазалау үдерісінің басталуына қажетті уақытын белгілеу.

Робот-шаңсорғыштың қашықтан басқару пультіндегі мына  белгісі бар батырмасын басыңыз, ағымдағы уақытты орнату дисплейі жанады. Дисплейдегі «сағат» индикациясы жылт-жылт етіп жанып, жыпылықтай бастайды. Робот-шаңсорғыштың қашықтан басқару пультіндегі

мына  немесе мына  белгісі бар батырмаларын қолдана отырып, олардың көмегімен, тазалау үдерісі қай уақытта болатынын таңдап, өзіңіз қалаған уақытты белгілеңіз. Содан кейін

мына  немесе мына  белгісі бар батырмаларын қолдана отырып, сағаттан кейін минут мәндерін реттеп белгілеңіз және керісінші бағытта да уақыт параметрлерін реттеп алуға болады.

Робот-шаңсорғыштың дисплейінде уақыт параметрлерін белгілеп болған соң, құрылғының жадында барлық жанадан енгізілген уақыт параметрлерін сақтау үшін шаңсорғыштың қашықтан

басқару пультіндегі мына  белгісі бар батырмасын басыңыз. Шаңсорғыштың бір реттік қысқа дыбыстық сигналы естіледі, бұл барлық жанадан енгізілген мәліметтер құрылғының жадында сақталған екенін білдіреді.

Робот-шаңсорғыштың дисплейінде уақыт параметрлерін жою үшін шаңсорғыштың қашықтан

басқару пультіндегі мына  белгісі бар батырмасын 4 секунд басып ұстап тұрыңыз. Бағдарламаланған деректер жойылғаннан кейін шаңсорғыштың бір реттік қысқа дыбыстық сигналы естіледі.

Құрылғының қоректендіру элементтерін ауыстыру барысында барлық енгізілген параметрлер (реттеулер) жойылады. Құрылғыдағы аккумуляторлық батареяларын ауыстырғаннан кейін уақыттық параметрлерін қайта орнатуды ұмытпаңыз.

АКБ-ны ҚУАТТАНДЫРУ

ҚҰРЫЛҒЫНЫҢ ЗАРЯДТАУ БАЗАСЫН ПАЙДАЛАНУ

Құрылғының зарядтау базасын пайдалану барысында, АКБ-ны қуаттандыру қажеттілігі, сонымен қатар зарядтау базасының орналасқан жері құрылғы арқылы автоматты түрде анықталады (Құрылғы оның зарядтау базасы қай жерде орналасып тұр өз сезгіш сенсорлары арқылы айыра таниды. Құрылғының корпусындағы электрлік қоректендіруді ауыстырып қосатын I/O ажыратып-қосқыш батырмасы «I» күйінде болуы керек.

Құрылғының зарядтау базасын тазаланатын бөлменің электр розеткасы бар қабырғасына жақын жерде орналастырыңыз, яғни электр розеткасының маңына жақын орналастырып қойыңыз, содан кейін адаптердің ашасын электр розеткаға жалғастырыңыз. Құрылғының зарядтау базасында сигнал индикаторы жанады.

Зарядтау базасының екі бүйір жағынан 1 метр қашықтықта, сондай-ақ оның алдыңғы жағынан 2 метр қашықтықта ешқандай кедергілер болмауы керек, бөлмедегі тазалау аймағында барлық кедергі жасап тұрған заттарды алыңыз. Сондай-ақ, құрылғының зарядтау базасы орналасқан аймағында және оның айналасында биіктік шегіндегі еденнен 15 см-ге дейін қашықтықта айна сияқты заттар немесе жылу не жарық қатты шағылыстыратын беттер болмауы керек, егер мұндай беттер бар болса – оларды жабыңыз.

Құрылғының зарядтау базасын терезеге, терезенің алдына немесе терезенің қарсысында қоюға болмайды, әсіресе зарядтау құрылғы тікелей күн сәулесінің әсеріне ұшырауы мүмкін болса.

Сур. 16

Құрылғының ақкумуляторлық батареясын қуаттандыру үшін, шаңсорғыштың корпусындағы электрлік қоректендіруді ауыстырып қосатын ажыратып-қосқыш батырмасын қосулы күйіне ауыстыру арқылы робот-шаңсорғышты іске қосыңыз, содан кейін шаңсорғышты зарядтау базасына орнатып қойыңыз.

Зарядтау базадағы зарядтағыш істікше түйіспелері құрылғыдағы түйіспелеріне сәйкес келетініне көз жеткізіңіз.

Құрылғының күйі	Батырманың жарық индикаторы
шаңсорғышты қуаттандыру барысында/ аккумуляторлық батареясының қуаттандыруы жақын арада қуатсызданып қалатынын білдіреді (батареяның қуаты азайып таусыла бастаған кезде)	Қызғылт
аккумуляторлық батареясы толығымен қуатталған соң/ шаңсорғыштың кез келген тазалау режимін қосқан кезде	көк түспен үздіксіз жанып тұрады
құрылғыны сөндірген кезде/шаңсорғыш ұйқы режиміне ауысқанда/құрылғының аккумуляторлық батареясы коп уақыт бұрын қуатталған жағдайда	жанбайды
дисплейдің бетінде қателіктер белгілері көрініс табады	қызыл түспен үздіксіз жанып тұрады

Аккумуляторлық батареясы қуатталып болғаннан кейін адаптерді электр желіге қосулы күйінде қадағалаусыз қалдырмаңыз.

Егер робот-шаңсорғыш және оның зарядтау құрылғысы ұзақ уақыт бойы қолданылмаса, оның зарядтау базасын еденнің үстінде қалдырмаңыз.

Назар аударыңыз! Шаңсорғышты қуаттандыруға арналған зарядтау базадағы зарядтағыш істікше түйіспелеріне металл заттарды тигізіп, оларды өзарада матастыруға қатаң түрде тыйым салынады!

Робот-шаңсорғышты ұзақ уақытқа сақтау алдында АҚБ-ның қуаттандыруын жартылай отырғызыңыз. Шаңсорғышты және АҚБ-ны теріс әсер ететін температурада сақтамаңыз.

АҚБ-ны АУЫСТЫРУ

1. Құрылғының корпусындағы электрлік қоректендіруді ауыстырып қосатын ажыратып-қосқыш батырмасын басу арқылы робот-шаңсорғышты сөндіріңіз.
2. Шаңсорғышты еденде орналастырыңыз, роботтың астыңғы панелі жоғары болатындай етіп орналасуы қажет.
3. Крест тәрізді оймакілтекті бұрауыштың (құрылғының жеткізілім жиынтықтығына кірмейді) көмегімен батарея бөлігінің қақпағындағы бұрандалы шегелерін бұрап ашыңыз да, қақпағын шешіп алыңыз, бұл үшін қақпақты бұрандалы шегелердің орналасқан жағынан оны іліңістіріп алу қажет.
4. Ескі АҚБ-ны батарея бөлігінен шығарып алыңыз да, оның істікшесін құралдағы зарядтауға арналған істікшелі ағытпасынан (зарядтау ұяшығынан) ажыратыңыз, ол үшін құлпының шаппасына басыңыз да, АҚБ-ның жалғағыш істікшелі ағытпасын шаңсорғыштың корпусында орналасқан сәйкесінше электр тізбегін біріктіретін және ажырататын электр жалғағыш істікшелі ағытпасынан (ұяшығынан) суырып алыңыз. Жаңа АҚБ-ны қосу үшін, АҚБ-ның жалғағыш істікшелі ағытпасын шаңсорғыштың корпусында орналасқан сәйкесінше электр тізбегін біріктіретін және ажырататын электр жалғағыш істікшелі ағытпасына (ұяшығына) шертпек секілді сырт еткен дыбыс естілмейінше кіргізіп жалғастырыңыз. АҚБ-ны құрылғыдағы батарея орнатуға арналған бөлігіне абайлап салыңыз, оның байланыстыру сымдарын қатты басып қысып тастамаңыз.
5. Батарея бөлігінің қақпағын орнына орнатыңыз, оның бұрандалы шегелерін бұрап, қақпақты бекітіңіз.

Сур. 17

ҚҰРЫЛҒЫНЫ ТАЗАЛАУ ЖӘНЕ ОҒАН КҮТІМ КӨРСЕТУ ЖӨНІНДЕГІ НҰСҚАУЛАР

1. Құрылғыны тазалау және оған күтім көрсету алдында, құрылғы зарядтау құрылғыдан, ал зарядтау құрылғы – электр желісінен ажыратылғанына көз жеткізіңіз.
2. Электрлік тоқпен зақымданбау үшін бұл құрылғыны, оның зарядтау құрылғысын ешбір жағдайда суға немесе басқа сұйықтықтарға батырып салуға мүлдем болмайды.
3. Шаңсорғышты немесе оның бөлшектері мен керек-жарақтарын тазалау үшін бензин, спирт және химиялық ерітінділерді пайдаланбаңыз.
4. Шаңсорғыштың металл бөліктерін таза, құрғақ мата сулықпен сүртіп шығыңыз.
5. Шаңсорғыштың пластик бөліктерін сәл ылғалды, сығылған мата сулықпен сүртіп шығыңыз. Құрылғының сыртқы корпусында су тамшылары қалмауы тиіс.
6. Шаңсорғыш құрғақ, салқын жерде сақталуы тиіс.

ШАҢЖИНАҒЫШ КОНТЕЙНЕРІН ТАЗАЛАУ

Сур. 18

Шаңсорғышты әр пайдаланғаннан кейін:

- Шаңсорғыштың корпусынан шаңжинағыш контейнерін шығарып алу үшін шаңжинағыш контейнердің бекіткіш тетігін басып, оны төмен қарай тартыңыз,
- содан кейін, шаңжинағыш контейнерін өзіңізге қарай тартып, шығарып алыңыз.
- Оның арналарында тұрып қалған бөтен заттардың бар-жоғын тексеріңіз, арналарда бөтен заттар бар болса оларды алып тастаңыз.
- Шаңжинағыш контейнердің қақпағын ашуға арналған бекіткіш ілмегін ағытып алыңыз да, шаңжинағыш контейнердің қақпағын ашыңыз.
- Шаңжинағыш контейнерін қоқыс жәшігінің үстінен ұстап тұрып, оны сәл қағып-сілкіп шаң-тозан мен қоқыстан босатыңыз.
- НЕРА-сүзгісін тазалау немесе алмастыру үшін, шаңжинағыш контейнердің қақпағында бекіткіш ілмегін ағытып алыңыз да, сүзгіні шығарып алыңыз. НЕРА-сүзгісін сілкіп шаңнан тазартыңыз немесе оны тазарту үшін арнайы арналған қылшақты қолданыңыз.

- Қажет болса HEPA сүзгі мен поролонды сүзгісін және оның жарғақшасын (мембранасын) бөлме температурасындағы таза судың жұқа ағын астында жақсылап жуып-шайып шығыңыз, оларды жуу барысында жуғыш не тазартқыш заттарды пайдаланбаңыз.
- Шаңжинағыш контейнерін тазалаңыз және оны таза сумен жақсылап жуып-шайып шығыңыз.
Сур. 19
- Құрылғыға шаңжинағыш контейнерін және оның сүзгілерін орнатпас бұрын, оларды табиғи түрде құрғатыңыз, яғни бөлме температурада үтік сияқты қыздырғыш немесе кептіргіш құрылғыларды қолданбай кептіріңіз.
- Сүзгі элементтерін шаңжинағыш контейнерге орнатыңыз,
- Шаңжинағыш контейнерін жауып, өз орнына орнатыңыз.

ШАҢСОРҒЫШТЫҢ ОРТАДАҒЫ ҚЫЛШАҒЫН ТАЗАЛАУ

Электрлі қылшақ оның айналмалы қылшықты білікшенің көмегімен еден мен кілем бетінен шаң мен тұрмыстық қоқысты жинауға арналған Оның құрылымы ұзын шаш, жүнді, жіп секілді заттарды жинау үшін өнша үйлеспейді. Егер оның ішінде бітелу анықталса, шаңсорғышты пайдалануды тоқтатыңыз және оның айналмалы қылшықты білікшесін тазалау бойынша барлық шарттарын қолданып, тазалауды орындаңыз.

Әр тазалау үдерісін жүргізгеннен кейін, яғни шаңсорғышты әр пайдаланғаннан кейін, оның электрлі қылшағын әрдайым тазалап отырыңыз.

Электрлі қылшақтың білікшесі шаңсорғыштың моторымен бірге бір мезетте қосылатын жеке электр жетегіне ие.

Айналмалы қылшықты білікшесін тазалау үшін, келісідей орындаңыз:

1. Құрылғының корпусындағы электрлік қоректендіруді ауыстырып қосатын I/O ажыратып-қосқыш батырмасын «O» қалпына орнатып, робот-шаңсорғышты сөндіріңіз.
2. Шаңсорғыштың түп жағын жоғары қарай қаратып еденде орналастырып қойыңыз және оны артқы бөлігімен «өзіңізге қарата» орналастырыңыз.
3. Қылшықты білікшеге шаш пен жіптің аз мөлшері оралса, білікшені корпустан шешпей-ақ, оны өткір пышақпен немесе қайшы көмегімен оралған жіп пен шаштан босатуға болады. Ол үшін өткір пышақты қылшықты білікшеге кесу жүзімен сырт қарата қылшықтардың арасында орналастырыңыз, білікше бойымен оралған шаш пен жіпті кесіңіз. Қылшықты білікшеге оралған шаш пен жіпті кескен соң, шаш қиындылары қылшақтың корпусынан сыртқа қарай оңай шығады, сондай-ақ шаш қиындыларын оңай алып тастау үшін, қылшықты білікшені өз осі бойымен қолмен айналдыруға болады.
4. Қылшықты білікшесі қатты бітеліп қалған жағдайда, электрлі қылшақтың білікшесін бекітуге арналған жақтауын шешіп алыңыз, ол үшін ысырманьң бекіткіш ілгектерінің тіліндерін «өзіңізге қарай» сәл ғана басыңыз, жақтаудың шет жағын көтеріңіз де, содан кейін жақтауды шығарып алыңыз.
5. Қылшықты білікшесінің оң жақ бөлігін аздап жоғары қарай көтеріңіз, содан кейін оны оңға қарай тарта жетегімен іліністен шығарыңыз да, ұяшықтан алыңыз. Қылшықты білікше қылшақтың корпусынан шығарылған соң, оны қайшымен немесе өткір пышақтың көмегімен оралған шаш пен жіптерден оңай тазартуға болады.
6. Қылшықты білікшені өз орнына, қылшақтың корпусына орнатыңыз. Қылшақ корпусына қылшықты білікшенің орнатылуы кері реттілікпен орындалады.
7. Қылшақ бөлшектері мен электр жетегі қатты бітелсе, құралды бөлшектеу мен тазарту үшін авторизацияланған (уәкілетті) сервистік қызмет көрсету орталығына хабарласыңыз.

Сур. 20

БҮЙІРЛІК ҚЫЛШАҚТАРЫН ТАЗАЛАУ

1. Робот-шаңсорғыштың қуат көзін ажыратыңыз.
2. Бүйірлік қылшақтардың бүлінбегеніне көз жеткізіңіз, қылшақтарда қандайда бөгде заттардың және / немесе оралған қоқыстардың бар-жоғын тексеріңіз.
3. Қажет болған жағдайда қылшақтарды шаңсорғыштан ажыратып алыңыз.
Сур. 21

4. Бүйірлік қылшақтарды жылы суға малынған және жақсылап сығылған мата сулықпен сүртіп шығыңыз. **Әр тазалау үдерісін жүргізгеннен кейін, яғни шаңсорғышты әр пайдаланғаннан кейін, оның бүйірлік қылшақтарын әрдайым тазалап отырыңыз.**
5. Бүйірлік қылшақтар бүлінген жағдайда, оларды дер кезінде жаңа бүйірлі қылшақтарға алмастырыңыз.

ШАҢСОРҒЫШТЫҢ ДАТЧИКТЕРІН ЖӘНЕ ТҮЙІСПЕЛЕРІН ТАЗАЛАУ

- Робот-шаңсорғыштың алдыңғы дөңгелегін жиналған не оған оралған қоқыстан тазалаңыз.
- Робот-шаңсорғыштың құлап қалуына қарсы сенсорларын (датчиктерін) шаңнан, ешбір механикалық әсер етүсіз, жұмсақ мата сулықпен абайлап сүртіп тазалаңыз.
Сур. 22
- Шаңсорғыштың табанындағы және зарядтау базасының табанында орналасқан түйіспелік алаңшаларын құрғақ жұмсақ шүберекпен тазалап шығыңыз.
Сур. 23
- Робот-шаңсорғышты пайдалану барысында, ол ұзақ уақыт бойы қолданылмаса (күту режимде қозғалыссыз күйінде ұзақ уақыт тұрған кезде, оның батареясын ажыратыңыз.

Шаңсорғыштың сыртқы түйіндерін, тораптарын тазалауға байланысты жұмыстар (кепілдікке жатпайды) кепілдікті сервистік қызмет көрсету жөніндегі кепілдік міндеттемелерге кірмейді.

АҚАУЛАРДЫ ІЗДЕСТІРУ ЖӘНЕ ОЛАРДЫ ЖОЮ ТӘСІЛДЕРІ

Бұл кестеде құралды пайдалану барысында туындауы мүмкін кең таралған мәселелер көрсетілген және олардың сипаттамасы келтірілген. Ақаудың себебіне байланысты Сіз 1-ден 4-ке дейінгі дыбыстық сигналдарды естисіз.

№	Ақауларға қатысты мәселелер	Индикациясы	Дыбыстық сигнал	Ақауларды жою тәсілдері
1	Бүйірлік дөңгелегі жабысып қалды	Индикаторы қызыл түспен жанып тұр.	1 реттік қысқа дыбыстық сигналы естіледі.	Робот-шаңсорғыштың дөңгелегін қарап шығыңыз, лас болса тазалаңыз. Робот -шаңсорғышты сөндіріңіз де, қайта іске қосыңыз.
2	Робот-шаңсорғыштың бүйірлік қылшағының тұрып қалуы.	Индикаторы қызыл түспен жанып тұр.	2 реттік қысқа дыбыстық сигналы естіледі.	Робот-шаңсорғыштың бүйірлік қылшағын қарап шығыңыз, лас болса тазалаңыз. Робот-шаңсорғышты сөндіріңіз де, қайтадан іске қосыңыз.
3	Сүзгінің бітелуі.	Индикаторы қызыл түспен жанып тұр.	3 реттік қысқа дыбыстық сигналы естіледі.	Шаңсорғыштың корпусынан оның шаңжинағыш контейнерін және сүзгілерін шығарып алыңыз да, олардың барлығын шаң-тозан мен қоқыстан тазартыңыз.
4	Робот-шаңсорғыштың негізгі қылшағы айналмайды.	Индикаторы қызыл түспен жанып тұр.	4 реттік қысқа дыбыстық сигналы естіледі.	Робот-шаңсорғыштың негізгі қылшағын ажыратып алыңыз да, оны тазалаңыз.
5	Жылжымалы бампер денеге басылады	Индикаторы қызыл түспен жылт-жылт етіп жанып, үздіксіз қысқа жыпылықтап тұр.	2 реттік қысқа дыбыстық сигналы естіледі.	Бамперді екі жағынан жеңіл басып, қайтадан сырғытың
6	Робот-шаңсорғыштың құлап қалуына қарсы сенсорлары(датчиктері) ластанған, Робот бір жаққа қисайып тұрып қалды (оның бір жағы көтеріліп тұр).	Индикаторы қызыл түспен жылт-жылт етіп жанып, үздіксіз қысқа жыпылықтап тұр.	3 реттік қысқа дыбыстық сигналы естіледі.	Робот-шаңсорғышты еденнің тегіс жеріне орналастырып қойыңыз да, қайта іске қосыңыз. Робот-шаңсорғыштың құлап қалуына қарсы сенсорларын (датчиктерін) шаңнан сүртіп тазартыңыз.

7	Робот зарядтау базасына қайта орала алмайды.	Индикаторы қызыл түспен жылт-жылт етіп жанып, үздіксіз қысқа жыпылықтап тұр.	4 реттік қысқа дыбыстық сигналы естіледі.	Зарядтау базаның алдында ешқандай кедергілер жоқ екеніне көз жеткізіңіз. Робот-шаңсорғыштың және оның зарядтау базасының түйіспелік алаңшаларын(сүртіп алыңыз.
---	--	--	---	---

Тазалау барысында туындауы мүмкін мәселелердің себептерін жою.

1	Робот – шаңсорғыш іске қосылмайды және шаңсорғыштың қуатталуына қатысты мәселе туындады.	Зарядтау құрылғысымен (зарядтау базасымен) байланыс жоқ. Адаптердің істікшесі зарядтау базасының тиісті істікшелі ағытпасына (зарядтау ұяшығына) жалғанған жоқ. Қолданылатын адаптер штаттық емес, яғни бұл робот-шаңсорғыштың осы үлгісінің жиынтықтылығына кірмейтін басқа бір өзге адаптер қолданылған.	Робот- шаңсорғыштың зарядтау құрылғысымен (зарядтау базасымен) байланысын тексеріңіз. Шаңсорғыштың зарядтау құрылғысын (зарядтау базасын) осы пайдалану жөніндегі нұсқаулықтың ережелері мен талаптарына сәйкес құрылғыға дұрыс жалғастырыңыз. Робот-шаңсорғыштың осы үлгісінің жиынтықтылығына кіретін түпнұсқалық зарядтау құрылғысын (штаттық адаптерін) және зарядтау базасын (зарядтау құрылғысын) ғана қолданыңыз пайдаланыңыз.
2	Робот- шаңсорғыш бір орында тұрып қалды, тұрған жерінде ілгері қарай жүлқи қозғалыспен (жұлқына жылжый алмайды).	Робот-шаңсорғыштың дөңгелектердің жетегіне немесе оның қылшақтарына ұсақ қоқыс немесе шағын заттар оралған.	Робот- шаңсорғыш автоматты түрде өзін босатуға тырысады. Егер бұл мүмкін болмаса - оған көмектесіңіз.
3	Робот-шаңсорғыш тазалау барысында тазалауды аяғына дейін жүргізбей, зарядтау базасына жылжып кетіп қалады.	Тазалау барысында робот-шаңсорғыштың аккумуляторлық батареясының қуаттандыруы жақын арада қуатсызданып таусыла бастаған кезде, робот автоматты түрде зарядтау базаға қайта оралады. Робот-шаңсорғыштың энергия шығысы / тұтынуы әртүрлі болып өзгереді, бұл едендегі жабындардың түріне байланысты.	Робот-шаңсорғышты қуаттандыру қажет. Роботтың автономды толық жұмыс жасау уақытысы бөлмедегі не үйіңіздегі кеңістіктің күрделілігіне және жиналған қоқыстың көлеміне, сондай-ақ тазалау режиміне де байланысты.

4	Робот-шаңсорғыш жоспарланған тазалауды аяқтамай қалдырды.	Робот-шаңсорғыштың қуат көзі ажыратылған. Робот-шаңсорғышта аккумуляторлық батареясының қуаттандыруы толығымен таусылып қуатсызданып қалды. Робот-шаңсорғыш қоқыспен (бұғатталған) қоршаланып қалды.	Робот-шаңсорғышты іске қосыңыз. Робот-шаңсорғыш күту режимінде болған кезде, ол толығымен қуатталғанына, яғни оның кез-келген уақытта тазалау жұмысын жүргізу үшін жеткілікті қуаты бар екеніне көз жеткізіңіз. Робот-шаңсорғышты және оның шаңжинағыш контейнерін осы Пайдалану жөніндегі нұсқаулықтың ережелері мен талаптарына сәйкес тазалаңыз.
5.	Робот-шаңсорғыш қашықтан басқару пульті арқылы іске қосылмайды (тиімді қашықтық 5 метрге дейін).	Қашықтан басқару пультінде батареялардың қуаттандыруы толығымен таусылып қуатсызданып қалды. Робот-шаңсорғыштың қуат көзі ажыратылған/ робот-шаңсорғыштың аккумуляторлық батареясының қуаттандыруы толығымен таусылып қуатсызданып қалды. Қашықтан басқару пультінің инфрақызыл сәуле шығарғыш көзі ластанған. Инфрақызыл сәуле шығаратын басқа көздерден кедергі бар.	Қашықтан басқару пультіндегі ресурсы таусылған батареяларын (2 дана ААА) осы типтегі екі жаңа батареяларға алмастырыңыз. Робот-шаңсорғышты іске қосыңыз/ роботты қуаттандыру қажет. Қашықтан басқару пультінің инфрақызыл сәуле шығарғыш көзін жұмсақ матамен сүртіп шығыңыз. Қашықтан басқару пультін инфрақызыл сигнал шығаратын басқа құрылғылардың жанында қолданбаңыз.

Назар аударыңыз! Егер де, туындаған мәселені Сіз жоғарыда сипатталған қадамдарды қолдана отырып, өз бетіңізбен шеше алмасаңыз, тұтынушыларды қолдауға арналған авторизацияланған (үәкілетті) POLARIS сервистік қызмет көрсету орталығына хабарласыңыз.

WiFi қосуға қатысты мәселелердің және оларды жою тәсілдерінің сипаттамасы

Мәселе	Себеп	Жою тәсілдері
Құрылғы WiFi роутерге қосыла алмайды	1. Қосу процесінде іркіліс орын алады	<p>а. Сіздің аспабыңыз қосымшада қолданылатынына көз жеткізіңіз: қосымшаның басты мәзірінде «Құрылғы қосу» түймешігіне басыңыз және «Барлық құрылғылар» тізімін ашыңыз;</p> <p>б. Сіздің роутер 2,4 MHz жиілікте жұмыс істеп тұрғанына көз жеткізіңіз. Роутерді баптау үшін Сіздің Роутеріңіздің нұсқаулығын қараңыз;</p> <p>с. Сіздің роутеріңіз кіріс қосылуларға</p>

		<p>қосымша шектеулер (мысалы, тек қан көрсетілген MAC-мекенжайларды қосу) қоймайтынына көз жеткізіңіз. Роутерді баптау үшін Сіздің роутеріңіздің нұсқаулығын қараңыз.</p> <p>d. Сізде бағдарламаның соңғы нұсқасы орнатылғанына көз жеткізіңіз;</p> <p>e. Бағдарламаны телефон жадынан жүктеңіз және тағы бір рет іске қосыңыз: телефондағы ашық қосымшалардың тізімін ашыңыз және Polaris IQHome бағдарламасының іске қосылған терезесін жоғары қарай жылжытыңыз, содан кейін бағдарламаны қайталап іске қосыңыз және қосу процесін қайталаңыз;</p> <p>f. Аспапты диагностикалау режимін қосыңыз – Тұтынушы нұсқаулығындағы «Қосуды баптау» тарауын қараңыз;</p> <p>g. Аспап баптауларын арылтуды жүргізіңіз (Reset) - Тұтынушы нұсқаулығындағы «Қосуды баптау» тарауын қараңыз;</p>
	<p>2. Қосылу сәтті орындалған, аспап қосымшадағы аспаптар тізімінде көрсетілді, алайды оны басқару қолжетімсіз.</p>	<p>Сіздің телефоныңыз WiFi желісіне кері қайта қосылуды орындағанына көз жеткізіңіз. Бұл үшін телефонның WiFi баптаулары тарауын ашыңыз және қажеттілік болғанда Сіздің WiFi желіңізге қолмен қосылыңыз.</p>
	<p>3. Аспап сәтті іске қосылған, алайда қосымшадағы пәрмендерге кенет әрекет етуін тоқтатқан.</p>	<p>Аспаптың бетіне кіріңіз және оң жақ жоғарғы бөлігіндегі жұлдызшаға басыңыз. Содан кейін «Қосылыстың диагностикасы» тараудағы диагностикалау диаграммасымен танысыңыз. Желінің қызыл түсті учаскенің қасындағы леп белгісіне басыңыз және интерактивті көмекшінің нұсқауларын қолданыңыз.</p>
		<p>Өзіңіздің мәселеңіздің шешімін таппадыңыз ба? Қосымша ақпаратпен танысыңыз немесе біздің сайтымыздағы "Ақылды үй" тараудағы қолдау қызметімен хабарласыңыз.</p>

ҚҰРЫЛҒЫНЫ САҚТАУ ЖӨНІНДЕГІ ЕРЕЖЕЛЕРІ

Электр құралдар қоршаған ауа температурасы плюс 40°C -тан аспайтын және салыстырмалы ылғалдығы

70%-дан жоғары емес, қышқылды және электрлі құралдар материалдарына теріс әсер ететін өзге де будың, шаңның болмауы жағдайында жабық, құрғақ әрі таза бөлмежайда сақталуы тиіс.

Құрылғыны балалардың қолы жетпейтін жерде сақтаңыз.

ҚҰРЫЛҒЫНЫ ТАСЫМАЛДАУ ЖӨНІНДЕГІ ЕРЕЖЕЛЕРІ

Электр құрылғылардың тасымалдануы, жүк тасымалданатын нақты бір көлік түрінде әрекет ететін, жүктерді көлігімен тасымалдау қағидаларына сәйкес көліктің барлық түріндегі құралдарымен жүзеге асырылады. Құрылғыны тасымалдау барысында түпнұсқалық зауыттық ораманы және қаптама қорабын пайдаланыңыз.

Электр құрылғыларды тасымалдау барысында оларды тікелей механикалық бүлінудерден, қызудан, оған тіке күн сәулесінің, атмосфералық жауын-шашындардың түсуінен, ылғал мен агрессиялық орталар әсер етуінен қорғау шарттары қамтамасыз етілуі керек, сондай-ақ, құрылғылардың бұзылу қаупін туғызатын себептерін, яғни жоғарыда аталған әсерлердің тікелей әсер ету мүмкіндігін болдырмау қажет.

Назар аударыңыз! Құрылғының пайдалану мерзімі аяқталғаннан кейін бұл электр құрылғыны әдеттегі тұрмыстық қалдықтармен бірге лақтырмай, оны одан әрі кәдеге жарату мақсатында, қалдықтарды қабылдаумен, қайта өңдеумен және кәдеге жаратумен айналысатын ресми пунктке өткізіңіз. Осылайша, Сіз қоршаған ортаны сақтауға өз септігіңізді тигізесіз.

ҚҰРЫЛҒЫНЫ ТАУАР РЕТІНДЕ ӨТКІЗУ ЖӨНІНДЕГІ ЕРЕЖЕЛЕРІ

Бұл құрылғыны тауар ретінде өткізу жөніндегі ережелер белгіленген емес.

ПАЙДАЛАНУҒА ЖАРАМСЫЗ ҚҰРЫЛҒЫНЫ КӘДЕГЕ ЖАРАТУ ЖӨНІНДЕГІ ТАЛАПТАР

Жарамсыз деп табылған тұрмыстық электрлік құрылғылар мен техникалық бұйымдарды кәдеге жарату барысында пайда болатын қатты тұрмыстық қалдықтар белгіленген тәртіппен және салалық нормативті құжаттары бойынша көзделген қолданыстағы ережелер мен нормаларға сәйкес, соның ішінде «Өндіріс пен тұтыну қалдықтарын орналастыру мен залалсыздандыру бойынша гигиеналық талаптар» Санитарлық-эпидемиологиялық ережелер мен нормаларға 2.1.7.1322-03 сәйкес кәдеге жарату үшін міндетті түрде жиналуы тиіс.

ҚҰРЫЛҒЫНЫҢ ТЕХНИКАЛЫҚ СИПАТТАМАЛАРЫ

PVCR 1028 WI-FI IQ Home – POLARIS сауда таңбасымен шығарылған тұрмыстық электр робот-шаңсорғыш

Құрылғының диаметрі: 310 мм

Құрылғының биіктігі: 76 мм

Шаңжинағыш контейнердің көлемі: 500 мл

Құрылғының қуаттылығы: 25 Вт

Қоректендіру көзі: аккумуляторлық батареясы Li-on 2600 мАч 14,4 В

АКБ-ны зарядтау уақытысы: 5 сағатқа дейін

АКБ-ны пайдалану арқылы жұмыс уақытысы: 120 минутқа дейін

Зарядтау құрылғысы

Зарядтау құрылғының сипаттамасы:

Кіріс кернеуі: 100-240 В

Жиілігі: 50/60 Гц

Шығыс кернеуі: 19 В

Максималды тоқ жүктемесі: 600 мА

Қорғаныс жіктелімі – 2

ҚБП-не арналған қоректендіру элементтері – ААА типті, 2 дана.

Ескертпе: Өзгерістер мен жетілдіруді енгізудің ұдайы үрдісінің орын алуынан, нұсқаулық пен бұйымның арасында қандай да бір айырмашылық байқалуы мүмкін. Өндіруші, тұтынушының бұған назар аударатынына үлкен үміт артады.

СЕРТИФИКАТТАУ ЖӨНІНДЕГІ АҚПАРАТ

Бұл өнім Кеден Одағының «Төмен вольтты жабдықтардың қауіпсіздігі туралы» (ТР ТС 004/2011), сондай-ақ, «Техникалық құралдардың электрлі магниттік сәйкестілігі» (ТР ТС 020/2011) техникалық

регламенттерінің талаптарына сәйкестігін растау рәсімдерінен өтті және осы техникалық регламенттерінің талаптарына сәйкестілігі сертификатталды, сонымен бірге Кеден Одағына мүше мемлекеттердің нарығындағы өнім айналымының бірыңғай белгісі ЕурАзЭҚ техникалық регламенттерінің талаптарына сәйкес таңбаланған.

Сәйкестік Сертификатының тіркеу нөмірі/ сәйкестік туралы декларациясы жөнінде, сонымен бірге сертификаттың және декларациясының қолданылу мерзімі туралы мәліметтерді POLARIS бұйымды сатып алған жерде, яғни Өзіңіздің жергілікті POLARIS ресми сатушыңыздаң немесе Өндірушінің Уәкілетті өкілінен алуыңызға болады.



Бұйымның есептік жарамдылық мерзімі: 3 жыл

Кепілдік мерзімі: 12 ай сатып алған күннен бастап санағанда

Аккумуляторлық батареяға берілетін кепілдік мерзімі: 6 ай

Құрылғының өңделіп шығарылған күні мен жылы: құрылғының сыртында, оның техникалық төлқұжатты сәйкестендіру тақтайшасында көрсетілген

POLARIS CORPORATION LIMITED - ПОЛАРИС КОРПОРЕЙШН ЛИМИТЕД

1801 Блогі, 18/F, Джубили Сентр, 46 Глостер Роуд, Ванчай, Гонконг

Unit 1801, 18/F, Jubilee Centre, 46 Gloucester Road, Wanchai, Hong Kong

Ресей Федерация мен Кеден Одағына мүше мемлекеттерде өндірушінің импорттаушысы және уәкілетті өкілі:

"Поларис Инт" ЖШҚ, 105005, Мәскеу қаласы, 2-ші Бауманская көшесі., 7-үй, 5-ші тұрғын үй құрылысы, 26-ші бөлме. Бірыңғай анықтамалық қызметінің телефон нөмірі: 8-800-700-11-78
Қытайда өндіріліп шығарылған.

КЕПІЛДІК МІНДЕТТЕМЕ

Бұйым: Тұрмыстық электр робот-шаңсорғыш **Үлгісі PVCR 1028 WI-FI IQ Home**

Бұл кепілдік бұйымды сатып алу фактісін растайтын күннен бастап 12 ай бойына әрекетте болады және «Тұтынушылардың құқықтарын қорғау туралы» РФ заңнамасына сәйкес бұйымға кепілдік қызмет көрсетуді білдіреді.

1. Өндірушінің кепілдік міндеттемесі «POLARIS» сауда таңбасымен шығарылатын және уәкілетті сатушылардан сатып алған барлық үлгілерге, кепілдік қызмет көрсетілетін елдердің барлығында жарамды (сатып алған жеріне қарамастан) таралады.
2. Бұйым пайдалану бойынша нұсқаулыққа сәйкес, оның қауіпсіздік бойынша ережелері мен талаптарын қатаң сақтай отырып, пайдаланылуы тиіс.
3. Бұл кепілдік тауарды тұтынушыға бергеннен кейін, келесі жайттердің нәтижесінде пайда болған кемшіліктерге таралмайды, егер де:
 - Химиялық, механикалық немесе өзге де әсер етулер, бөгде заттардың, сұйықтықтың, өнімдердің және құрт-құмырсқа немесе шыбын-шіркей секілді жәндіктердің бұйымның ішіне түсіп кетуі және олардың өмірлік белсенділігінің өнімдері бұйымның ішінде болса, яғни микроорганизмдердің, жәндіктердің тіршілік әрекеті салдарынан нәтижесінде туындаған ақау үшін таралмайды;
 - Бұйымды тікелей мақсаты бойынша емес пайдаланғанда, оны дұрыс пайдаланбағанда, сондай-ақ, бұйымды осы Пайдалану жөніндегі нұсқаулықта берілген техника қауіпсіздігі ережелері мен талаптарын бұза отырып, орнатқанда және пайдаланғанда;
 - Бұйымды қолдануға арналмаған мақсаттарда пайдаланған жағдайда;

- Құрылғыны қалыпты пайдалану салдарынан пайда болған сыртқы өзгерістер байқалса, сондай-ақ, құрылғының функционалдық қасиетіне әсер тигізбейтін, қалыпты түрде тозған жағдайда: құралдың ішкі және сыртқы қабатының механикалық бүлінуі (металдың ішіне майысу, сызаттың түсуі, сыртқы түс түрінің өзгеруі не тіпті жоғалуы немесе қажалып бүлінуі), металл түсінің қалыпты өзгеруі, сондай-ақ, құрылғының метал бетінде құбылмалы немесе қара дақтардың пайда болуы, сонымен қатар, құрылғының жабыны бүлінген жерлеінде тоттанудың салдарынан металдың бұзылуы, яғни металдың бетінде тотқа қарсы жабыны жоқ және жабыны бар жерлерінде коррозияның орын алуы салдарынан зақымдалған болса;
 - Жарамдылық мерзімі шектеулі әрлеу бөлшектері және шам, батареялар, қоқыс жинауға арналған сыйымдылықтар, белдіктер, қылшақтар, қорғаныс экрандары тозған жағдайда, сондай-ақ басқа да бұйымдарды, олардың пайдалану мерзімі шектеулі болған жағдайда;
 - Авторизацияланған (уәкілетті) сервистік қызмет көрсету орталықтар болып табылмайтын*, тұлғалар немесе фирмалар өндірген бұйымдардың жөндеуін жүргізген жағдайда;
 - Тасымалдау кезінде бұйымға қандай да зақым келтірілген болса, оны дұрыс емес пайдалану салдарынан туындаған ақау үшін, сондай-ақ бұйымның құрылымында қарастырылмаған модификациялау (яғни құрылғының түрін өзгерту, түрлендіру) әрекетіне байланысты, немесе өздігінен жөндеу жұмысын жүргізудің нәтижесінде туындаған ақау үшін таралмайды.
4. Өндіруші келесі жағдайларда кепілді міндеттемелерді көтермейді, егер де бұйымның бетінде техникалық төлқұжатты сәйкестендіру тақтайшасы жоқ болса, немесе оның техникалық төлқұжатты сәйкестендіру тақтайшасында берілген техникалық мәліметтері жойылған, жойып кетірілген немесе түзетілген болса өндіруші осы салдарының нәтижесінде туындаған залал үшін жауапты емес.
5. Бұл кепілдік тек қана жеке тұрмыстық қажеттілік үшін пайдаланылатын бұйымдарға ғана жарамды, және коммерциялық, өнеркәсіптік немесе кәсіби мақсатта қолданылатын бұйымдарға таралмайды.

Назар аударыңыз!! Өндіруші тұтынушының (сатып алушының) немесе үшінші тұлғалардың қасақана немесе ұқыпсыз әрекеттерінің және бұйымды орнату/пайдалану шарттары мен ережелерін сақтамау салдарынан адамдарға, үй жануарларға, қоршаған ортаға немесе мүлікке POLARIS бұйымның зақымдалуынан тікелей немесе жанама себеп болатын кез келген ықтимал зиян келтірілгені үшін жауапкершілік көтермейді.

POLARIS бұйымдарына техникалық қызмет көрсету, сапасын тексеру, кепілдік және кепілдіктен кейінгі жөндеу жұмыстарына қатысты барлық мәселелері бойынша Авторизацияланған (уәкілетті) POLARIS сервистік қызмет көрсету орталығына немесе Өзіңіздің жергілікті POLARIS ресми сатушыңызға - уәкілетті POLARIS дилеріне хабарласыңыз.

POLARIS бұйымдарына кепілдік жөндеу жұмыстарын тек Авторизацияланған (уәкілетті) POLARIS сервистік қызмет көрсету орталықтары жүзеге асырады.

* Авторизацияланған (уәкілетті) сервистік қызмет көрсету орталықтардың мекен-жайлары туралы ақпаратты Компания сайтында көре аласыз: www.polar.ru

Бұйымға кепілдік жөндеу жұмыстарын жүргізу немесе заңмен қарастырылған басқа да талаптарды орындау кезінде бұйымды сатып алған күнін растау үшін, сатып алу құжаттарыңызды сақтауыңызға өтіне сұраймыз.

Мұндай құжаттар, бұл толтырылған POLARIS кепілдік талоны, кассалық чек немесе Сатушының түбіртегі, бұйымды сатып алу күні мен сатып алған орнын растайтын басқа да құжаттар болып табылуы мүмкін. Бұйымды сатып алған күнін растайтын құжатты ұсынбаған кезде, кепілдік мерзімі бұйымды өндіріліп шығарылған күннен бастап есептеледі.

Бұйымның өндіріліп шығарылған күні бұйымның техникалық төлқұжатты сәйкестендіру тақтайшасында көрсетілген, ол бұйымның артқы қабырғасында орналасқан.

POLARIS
Mudel PVCR 1028 WI-FI IQ Home
Kasutusjuhend

Täname, et valisite kaubamärgi POLARIS all toodetud tooted. Meie tooted on loodud vastavuses kõrgetele kvaliteedi-, funktsionaalsus- ja disaininõuetele. Oleme kindlad, et jääte meie ettevõtte uue toote ostmisega rahule.

Enne seadme kasutusele võtmist lugege hoolikalt seda juhendit, mis sisaldab olulist teavet Teie ohutuse kohta, samuti soovitusi seadme õigeks kasutamiseks ja hooldamiseks.

Hoidke juhendit koos garantiitalongi, kassatšeki, võimaluse korral, pappkasti ja pakkematerjaliga.

ÜLDINE TEAVE

Käesolev kasutusjuhend on mõeldud majapidamises kasutatava tolmuimeja PVCR 1028 WI-FI IQ Home POLARIS (edaspidi tekstis – robot, tolmuimeja, seade) tehniliste andmete, seadme, töö- ja hoivustamiseeskirjadega tutvumiseks.

ÜLDISED OHUTUSJUHISED

- Seadet tuleb kasutada vastavalt „Tarbijate elektriseadmete tehnilise kasutamise reeglitega“.
- Seade on ette nähtud eranditult olmekasutuseks.

Enne kasutamist lugege käesolev kasutusjuhend hoolikalt läbi ja salvestage see.

- Seadet tuleb kasutada ainult ettenähtud otstarbel.
- See seade pole ette nähtud kasutamiseks inimestele (sh lastele), kellel on füüsiline, närvi- või vaimupuue või kel puuduvad kogemused ja teadmised; välja arvatud juhul, kui sellised isikud on järelevalve all või neid juhendab selle seadme kasutamisel isik, kes vastutab nende turvalisuse eest. Lapsi tuleb seadmega mängimise vältimiseks jälgida.
- Tähelepanu! Ärge kasutage seadet vannide, valamute ega muude veega täidetud anumate läheduses.
- Ärge kunagi kastke seadet vette ega muudesse vedelikesse.
- Enne seadme sisselülitamist vaadake see iga kord üle. Kui seade ja tarvikud on nähtavalt kahjustatud, ärge kasutage seda enne, kui probleem on lahendatud.
- Aku laadimiseks kasutage ainult selle tolmuimeja mudeli komplektis olevaid laadijat (adapterit) ja laadimisalust. Ärge kasutage antud adapterit muudel eesmärkidel.
- Kui laadimisalus, adapter või toitejuhe on kahjustatud, ärge kunagi ühendage adapterit pistikupessa. Laadimisaluse ja adapteri välja vahetamise (parandamise) vajadusel, pöörduge volitatud hoolduskeskuse poole. **Ärge võtke laadimisalust ja adapterit lahti!**
- Aku laadimise tagamiseks sisestage kõigepealt adapteri pistik laadimisaluse vastavasse pistikupessa ja asetage alus puhastatava ruumi seina juures pistikupesa kõrval ja seejärel sisestage adapteri pistik pistikupessa. Ärge jätke vooluvõrku ühendatud adapterit pärast aku laadimist järelevalveta. Ärge jätke laadimisalust põrandale, kui seadet ei kasutata.
- **Tähelepanu! Laadimisaluse kontaktide lühis metallesemetega on rangelt keelatud!**
- Laadimisaluse kasutamisel määrab seade aku laadimise vajaduse automaatselt. Kui laadimisalust ei kasutata, ärge laadige akut enne, kui see on täielikult tühjenenud.
- Ärge laadimiseks ilma laadimisalust kasutamata ühendage adapteri pistik esmalt tolmuimeja vastavasse pistikupessa ja ühendage seejärel adapter seinakontaktiga. Ärge jätke adapterit vooluvõrku ühendatud pärast aku laadimist.
- Ühendage seade ainult vahelduvvooluallikasse (~). Enne sisselülitamist veenduge, et seade on mõeldud võrgus kasutatava pingega jaoks.
- Iga ekslik sisselülitamine võtab teilt õiguse saada garantiiteenust.
- Ärge kasutage ebaharilikke toiteallikaid ega ühendusseadmeid.
- Enne adapteri ühendamist võrguga veenduge, et selle pistik oleks sisestatud seadme / laadimisaluse vastavasse pistikupessa.
- Ärge kasutage seadet õues. Kaitske seadet kuumuse, otsese päikesevalguse, teravate nurkade vastu löömise ja niiskuse eest (mitte mingil juhul ärge kastke seadet vette).
- Ärge ühendage toiteadapterit märgade kätega (ärge seda puudutage).

- Kui laadimine on lõppenud, eraldage adapter alati pistikust seinakontaktist ja pistikupesast.
- Ärge jätke seadet, laadimisalust ja adapterit järelevalveta. Hoidke seadet, laadimisalust ja adapterit lastele kättesaamatus kohas.
- Ärge kandke adapterit ega laadimisalust selle toitejuhtmest. Samuti on keelatud adapteri vooluvõrgust lahti ühendamine, hoides seda toitejuhtmest kinni. Adapteri vooluvõrgust lahti ühendamisel hoidke adapteri korpust juhtivaid tihvte puudutamata.
- Ärge parandage ise seadet ja komplektis olevaid tarvikuid. Kvalifitseerimata parandamine kujutab kasutajale otsest ohtu. Remont, ülevaatus ja reguleerimine peaks toimuma ainult teeninduskeskuse kvalifitseeritud spetsialistide poolt.
- Seadme parandamiseks tohib kasutada ainult originaalvaruosi.



Tähelepanu!

Rikete ilmnemisel pöörduge oma POLARIS'e volitatud teeninduskeskuse või volitatud Polarise müüja poole.

ANTUD SEADME OHUTUSNÕUDED

Tolmuimejaga töötades ärge pange puhastatava ruumi põrandale kütteseadmeid ega muid soojusallikaid.

- Tolmuimejat on keelatud kasutada ilma tolmu kogumismahutita, samuti ilma mahutis oleva filtrita ja HEPA-filtrita, vastavalt **käesolevale juhendile** paigaldatud ja hooldatud. Enne kasutamist veenduge, et tolmu kogu ja filtrid on õigesti paigaldatud.
- Ärge kasutage tolmuimeja puhastamiseks keemilisi lahusteid.
- Ärge koristage tolmuimejaga järgmisi esemeid ja materjale:
 - sütetavaid esemed: tuhk, söejäägid, suitsukonisid jne;
 - teravad esemed: purustatud klaas, nõelad, kirjatervete nupud, kirjklambrid jms;
 - printerites või paljundusmasinates kasutatavad värvained, nagu see on elektrit juhtiv segu ja seda ei eemaldata filtrist täielikult;
 - mürgised, plahvatusohtlikud ja söövitavad ained;
 - asbest või asbestitolm;
 - ehituse kips-tsement-lubjatolm;
 - märg tolmu ja pori;
 - suured lehtede killud;
 - vesi ja veelised vedelikud.
- Kasutage ainult tootja soovitatud tarvikuid ja varuosi.
- Ärge blokeerige tolmuimeja õhu sisse- ja väljalaskeava.
- Töötav tolmuimeja korpuse servadesse ja külgedele. Töötamise ajal peab tolmuimeja olema alati horisontaalasendis, nupuga  ülespoole. Jälgige tolmuimeja stabiilsust trepiastmete serval ja erinevatel põrandakõrgustel. Treppide astmete laius peaks ületama seadme mõõtmeid, sealhulgas pöörlevaid külgharju, vastasel juhul ei tohiks seadet treppidel kasutada. Enne seadme kasutamist trepil kontrollige visuaalselt selle võimet peatuda astme servas ilma kukkumiseta.
- See seade sobib kõvade põrandate ja madala vaiaga vaipade jaoks. Seadet ei saa kasutada ebatasasel põrandatel ja kõrge vaiaga vaipadel, samuti juhul, kui põrandal on takistusi lamavate juhtmete kujul.
- Madala vaiaga vaipade puhastamisel tuleks külgharjad eemaldada, et need ei purunek. Kui vaiba servadel on narmad - puhastamise ajal pange need vaiba alla. Laudlinad, voodikatted ja kardinaid puhastuskohtades ei tohiks põrandaga kokku puutuda.
- Seade on loodud töötama ainult komplektis oleva originaalaku ja laadijaga. Väliste seadmete kasutamine toiteks ja laadimiseks võib seadet kahjustada.
- Enne seadme kasutamist eemaldage põrandast kõik purustatavad ja haprad esemed, samuti juhtmed ja mänguasjad.
- Ärge istuge seadmel ega asetage sellele esemeid ega loomi. Ärge laske lastel robotil istuda ja kasutada seda mänguasjana.
- Kui seadet pikka aega ei kasutata, samuti enne seadme puhastamist ja hooldamist lülitage see välja.

- Puhastage seadet ja tolmu anumad pärast iga kasutamist.
- Ärge peske tolmuimejat voolava vee all, ärge pühkige seda niiske kaltsuga ega kasutage seda märjal põrandal.
- Enne toote utiliseerimist eemaldage aku.
- Utiliseerige akud vastavalt kohalikele seadustele ja määrustele.
- Isegi kui toode on tugevalt kahjustatud, on see keelatud põletada ja aku võib põhjustada plahvatuse.

KASUTUSSFÄÄR

Seade on ette nähtud koduseks kasutamiseks ainult vastavalt käesolevale juhendile. Tolmuimeja on ette nähtud kõva tasase pinnaga majapidamisruumide põrandate kuivaks puhastamiseks tolmu imamisega. Seade pole ette nähtud tööstuslikuks ja äriliseks kasutamiseks.

Samuti pole seade ette nähtud kasutamiseks välitingimustes ja kütteta ruumides, kus õhutemperatuur on alla + 15°C ja kõrge niiskusega.

Tootja ei vastuta kahjude eest, mis on tekkinud käesoleva kasutusjuhendi väärä või sobimatu tulemusel.

SEADME KIRJELDUS

Joonis 1

- | | |
|---|-----------------------------|
| 2. Nupp  | 7. Laadimisklemmid |
| (ON/OFF/START,STOP) | 8. Esiratas |
| 2. Kokkupõrkevastased andurid | 9. Külgharjad: parem, vasak |
| 3. Kukkumisvastased andurid | 10. Aku kaas |
| 4. Vasak / parem ratas | 11. Keskharja sõlm |
| 5. Toitelüliti (ON/OFF) | |
| 6. Tolmu koguja | |

LAADIJA

Joonis 2

1. Toiteindikaator
2. Kaugjuhtimispuldi hoiukoht
3. Signaali edastamise tsoon
4. Kontaktgrupp
5. Laadija

KAUGJUHTIMISPULT

Joonis 3

1. Automaatne puhastusrežiim
2. Liikumise juhtnupud
3. Aja seadistamise nupp
4. Spiraalse puhastamise nupp
5. Kiire puhastamise nupp
6. Kuvar
7. Lähtepunkti naasmise nupp
8. Start / stop põhirežiim
9. Puhastusgraafiku seadistamise nupp
10. Puhastusrežiim mööda seina
11. Maksimaalse imemisvõimsuse suurendamise režiim

KOMPLEKTSUS

1. Komplektne robottolmuimeja - 1 tk.
2. Tolmu koguja (paigaldatud) - 1 tk.

3. Aku (laetav akupatarei - paigaldatud) - 1 tk.
4. Alus laadimiseks - 1 tk.
5. Laadija (adapter) - 1 tk.
6. Külgharjad (pole paigaldatud): parem – 2 tk; vasak – 2 tk.
7. HEPA filtri ja primaarfiltri varukomplekt - 2 tk.
8. Puhastushari - 1 tk.
9. Kaugjuhtimispuult - 1 tk.
10. Kasutusjuhend - 1 tk.
11. Garantiikaart - 1 tk.
12. Pakkimine (kilekott + karp) - 1 tk - 1 tk.

LAHTIPAKKIMINE JA KASUTAMISEKS VALMISTAMINE

- Avage karp, eemaldage seade ettevaatlikult, vabastage see kõigist pakkematerjalidest.
- Eemaldage kõik reklaamkleebised.
- Kontrollige tarnekomplekti (vt jaotist "Komponendid").
- Võtke korbist välja kõik lisaseadmed ja laadija.
- Veenduge, et kõik komponendid poleks kahjustatud.
- Paigaldage külgharjad. Selleks asetage tolmuimeja tagurpidi. Pange iga hari oma telje peale, surudes kergelt ülevalt, kuni see klõpsab.

Külgharjade paigaldamine (joonis 4)

Enne esmakordset kasutamist laadige aku täielikult. Vaadake jaotist "AKU LAADIMINE".

KASUTAMINE

Kodukeskkonna keerukuse tõttu võib robot jätta mõne ligipääsmatu ala. Parima tulemuse saavutamiseks on soovitatav roboti kasutamist iga päev.

Koristage puhastusalas olevad takistavad tõkked, eemaldage põrandalt mänguasjad ja juhtmed. (Joonis 5)

Kasutage tolmuimejat ainult lühikeste vaipade korral.

Ärge seiske puhastamisel tee ääres ega ukseavas, vastasel juhul robot jätab neid alasid koristamata.

Seadke tõke, kui robot puhastab treppide vahelise ala

või väikese vahemaa mööbli vahel. (Joonis 6)

KAUGJUHTIMISFUNKTSIOONI SEADISTAMINE JA KASUTAMINE.

Sellel seadmel on kaugjuhtimisfunktsioon koos tagasisidega, kasutades mobiilseadet universaalse **Polaris IQ Home** rakenduse kaudu.



Installige oma telefoni Polaris IQ Home rakendus.

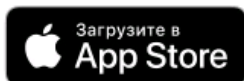

Rakenduse saate alla laadida ka saidi www.polar.ru lingilt selle mudeli jaotisest.

Rakendust kasutades saate:

- Registreerida robot
- Seadistada puhastusgraafikud, alustada, lõpetada või tühistada puhastussükliid
- Määrata puhastuseelisted
- Jälgida puhastusprotsessi
- Anda robotile nimi
- Juurdepääs seadme häälestusjuhistele
- Otsida vastuseid korduma kippuvatele küsimustele
- Automaatsete tarkvarauuenduste vastuvõtmine
- Saada ühendust klienditoega.

Tolmuimeja ühenduse seadistamine WiFi-võrguga

Tähelepanu: Seadistuste ajal aku tühjenemisest tingitud rikete vältimiseks paigaldage tolmuimeja enne vooluvõrku ühendamist laadimisalusele.

- Ühendage tolmuimeja alus võrguga kuuluva adapteri abil.
- Keerake vaakumlüliti asendisse I.
- Avage Polaris IQ Home'i rakendus oma mobiilseadmes.

Tähtis! Laadige seadme jaoks alla alati püsivara värskendus, kui rakendus seda soovitab.

Androidi opsüsteemiga telefonide jaoks:

Uue seadme konfiguratsioon

- Ekraanil "Kodu": klõpsake nuppu "Lisa seade".
- Valige loendist "Kõik seadmed" tolmuimeja (PVCР-1028)
- Telefoni WiFi-seadete avamiseks vajutage nuppu „Ava seaded“
- Ühendage telefon WiFi-võrguga, mis vastab tolmuimeja nimele (PVCР-1028)
- Naaske rakendusse

- Järgneval ekraanil siduge seadmega:

1. Hoidke nuppu  all, kuni kuulete piiksu. WiFi-indikaator vilgub kiiresti.

2. Seejärel klõpsake rakenduses nuppu "Jätka"





- Valige loendist või tippige nimi ja määrake selle WiFi-võrgu parool, millele soovite seadme konfigureerida, ja klõpsake nuppu "Ühenda"
- Oodake, kuni konfiguratsiooniprotseduur on lõpule jõudnud.

Varem konfigureeritud seadme sidumine:

- Ekraanil "Kodu": klõpsake nuppu "Lisa seade".
- Valige loendis „Online“ tolmumeija (PVC-1028) (Kui seadet pole võrgus, veenduge, et teil oleks ühendatud WiFi-võrk, millega seade on konfigureeritud)
- Järgmisel ekraanil palutakse teil seadmega siduda:
 1. Hoidke nuppu  all, kuni kuulete piiksu. WiFi-indikaator vilgub kiiresti.

2. Seejärel klõpsake rakenduses nuppu "Jätka"

Seadme ümberkonfigureerimine teise WiFi-võrku. (diagnostiline režiim):

- Veenduge, et tolmumeija ei seisaks alusel. Tehke järgmist viivitusega kuni 3 sekundit:
- Hoidke nuppu  all, kuni kuulete piiksu. Vabastage nupp  ja oodake, kuni WiFi-indikaator vilgub kiiresti.
- Hoidke seda uuesti all, kuni kuulete piiksu. Vabastage nupp  ja oodake, kuni WiFi-indikaator vilgub aeglaselt.
- Ekraanil "Kodu": klõpsake nuppu "Lisa seade".
- Valige loendist "Kõik seadmed" tolmumeija (PVC-1028).
- Telefoni WiFi-seadete avamiseks vajutage nuppu „Ava seaded“
- Ühendage telefon WiFi-võrguga, mis vastab tolmumeija nimele (PVC-1028)
- Naaske rakendusse
- Järgmisel ekraanil palutakse teil seadmega siduda:
 1. Hoidke nuppu  all, kuni kuulete piiksu. WiFi-indikaator vilgub kiiresti.

2. Seejärel klõpsake rakenduses nuppu "Jätka"

- Määrake selle WiFi võrgu nimi ja parool, mille jaoks soovite seadme konfigureerida, ja klõpsake nuppu "Ühenda"
- Oodake, kuni konfiguratsiooniprotseduur on lõpule jõudnud.

IOS-opsüsteemiga telefonide jaoks:

Uue seadme konfiguratsioon





- Ekraanil "Kodu": klõpsake nuppu "Lisa seade".
- Valige loendist "Kõik seadmed" tolmumeija (PVC-1028)
- Klõpsake "Jätka"

- PVCN-1028 WiFi-võrguga ühenduse loomise taotlus kuvatakse rakenduses, klõpsake nuppu „Ühenda“
- Järgmisel ekraanil palutakse teil seadmega siduda:
 1. Hoidke nuppu  all, kuni kuulete piiksu. WiFi-indikaator vilgub kiiresti.
 2. Seejärel klõpsake rakenduses nuppu "Jätka"
- Ilmub saadaolevate WiFi-võrkudega ekraan. Valige soovitud võrk ja sisestage WiFi-võrgu parool, mille jaoks soovite seadet konfigureerida, ja klõpsake nuppu "Järgmine"
- Oodake, kuni konfiguratsiooniprotseduur on lõpule jõudnud.
- Klõpsake "Jätka"





Varem konfigureeritud seadme sidumine:

- Ekraanil "Kodu": klõpsake nuppu "Lisa seade".
- Valige loendist „Teie lähedal“ tolmuimeja (PVCN-1028) (Kui seadet pole võrgus, veenduge, et mobiilseade oleks ühendatud WiFi-võrguga, milles seade on konfigureeritud).
- Järgmisel ekraanil palutakse teil seadmega siduda:
 1. Hoidke nuppu  all, kuni kuulete piiksu. WiFi-indikaator vilgub kiiresti.
 2. Seejärel klõpsake rakenduses nuppu "Jätka"



Seadme ümberkonfigureerimine teise WiFi-võrku. (diagnostiline režiim):

- Veenduge, et tolmuimeja ei seisaks alusel. Tehke järgmist viivitusega kuni 3 sekundit:
- Hoidke nuppu  all, kuni kuulete piiksu. Vabastage nupp  ja oodake, kuni WiFi-indikaator vilgub kiiresti.
- Hoidke seda uuesti all, kuni kuulete piiksu. Vabastage nupp  ja oodake, kuni WiFi-indikaator vilgub aeglaselt.
- Vajutage avakuval nuppu „Uus seade“.
- Valige loendist "Kõik seadmed" tolmuimeja (PVCN-1028).
- Klõpsake "Jätka"
- PVCN-1028 WiFi-võrguga ühenduse loomise taotlus kuvatakse rakenduses, klõpsake nuppu „Ühenda“
- Järgmisel ekraanil palutakse teil seadmega siduda:
 1. Hoidke nuppu  all, kuni kuulete piiksu. WiFi-indikaator vilgub kiiresti.
 2. Seejärel klõpsake rakenduses nuppu "Jätka"
- Ilmub saadaolevate WiFi-võrkudega ekraan. Valige soovitud võrk ja sisestage WiFi võrgu parool, millele soovite seadme konfigureerida, ja klõpsake nuppu "Järgmine"
- Oodake, kuni konfiguratsiooniprotseduur on lõpule jõudnud.
- Klõpsake "Jätka"

TOLMUIMEJA WIFI LÄHTESTAMINE TEHASE SEADETESSE:

1. Veenduge, et tolmuimeja ei seisaks alusel. Tehke järgmist viivitusega kuni 3 sekundit:
2. Hoidke nuppu  all, kuni kuulete piiksu. Vabastage nupp  ja oodake, kuni WiFi-indikaator vilgub kiiresti.
3. Hoidke nuppu  uuesti all, kuni kuulete piiksu. Vabastage nupp  ja oodake, kuni WiFi-indikaator vilgub

aeglaselt.

4. Hoidke nuppu  kolmandat korda, kuni kuulete piisku. Vabastage nupp  ja oodake, kuni seade taaskäivitub umbes 20 sekundit.

RAKENDUSES SAADAV TOLMUIMEJA FUNKTSIOON

(seadme funktsioonide ja omaduste üksikasjalik kirjeldus on toodud järgmises jaotises).

1. Start / stopp
2. Liikumissuuna kaugjuhtimispult (juhtkang)
3. Töörežiimi valik:
 - a. Automaatne
 - b. Perimeetri puhastamine
 - c. Spiraal (kohapealne puhastus)
 - d. Naase algasendisse
4. Nädalapäevade puhastusgraafiku seadmine
5. Aku näit
6. Imemisvõimsuse intensiivsuse seadmine
7. Vea kuvamine seadme töö ajal
8. Toa koristamise kaart





Märkus: Komplekt ja nimi olemas rakenduse funktsioonid võivad muutuda ilma ette teatamata kasutaja muutmisel rakenduse versiooni ja firmware aparati.

Täiendavad funktsioonid rakenduses

1. Kiirkäivituse tööriistariba: lehel seadme rakenduses all on riba nelja lahtrite kiireks käivitamiseks valitud programmide ja režiimi. Eeldus on seda riba mis tahes, meeldiv Teid režiimi, lihtsalt hoidke seda nuppu ja lohistage riba, hoidke sõrme.
2. Kontrolli õigused viivasse: aktiveerimiseks kontrolli õigusi, Siis tuleb minna lehele seadme rakenduses, vajutada üleval paremas nurgas sümbol seaded ("täheke") valida käsk "User õiguste" ja ühenda lüliti "Sisse kontrolli õigusi" asendisse "sisse Lülitatud". Pärast seda saab teist automaatselt administraator seadme täielikult õigusi juurde, kõik teised on kasutajad saavad juurdepääsu tase "Vaatamine". Saate määrata pääsutaset isiklik iga kasutaja jaoks. Kõik uued kasutajad, kes on ühendada seadmega juba pärast seda, kui Olete aktiveerinud seda funktsiooni kontrolli õigusi, peavad saama juurdepääsu tase "Vaatamine" ja ei suuda hallata seadme seni, kuni Olete, või muu administraator seade ei anna sellele kasutajale vastavad õigused juhtimine.
3. Võimalus jagada seadmega saab lihtsalt jagada töötab teie seade mõne inimesega, kellel on installitud Polaris IQ Home. Selleks on Teil vaja minna lehele seadme rakenduses, vajutada üleval paremas nurgas sümbol seaded ("täheke") valida käsk "User õiguste" ja vajutada sümbol "Jagada" paremas ülemises nurgas.. Pärast seda näed ekraanil QR-kood seadme.
Selleks, et vastuvõttev pool skaneerida see on QR-koodi, tal on vaja põhivaates vajutada nuppu "Lisa Uus seade" ja avanenud aknas klõpsa ikooni skanner paremas ülemises nurgas. Seejärel tuleb saata telefoni kaamera on antud saatva isiku QR kood ja viipasid süsteemi.
QR-koodi saab edastada mis tahes mugav viis: post, мессенджеры, sotsiaalsed võrgustikud. QR-kood seadme jääb samaks, kuni hetkeni aktiveerida režiimi Reset on seadme. Pärast Reset vana QR koodi enam ei kehti.
4. Järelevalve-ühenduse olekust: klikkides seaded seadme vastavat nuppu, saab hinnata kvaliteedi ühenduse kõigis osades võrgu-ja käivitada universaalne abimees, et saada soovitusi ja viime läbi täiendavaid sätteid.

TOLMUIMEJA JUHTIMINE ILMA KAUGJUHTIMIST

1. Paigaldage puhastatud tolmu koguja koos filtritega seadme tagaküljel asuvasse sektsiooni. Asetage tolmuimeja pörandale juhtpaneeliga ülespoole. Seadistage lüliti asendisse "O". (Joonis 7)
2. Põhiprogrammi käivitamiseks vajutage üks kord ilma hoidmiseta seadmel  või kaugjuhtimispuldil oleva

-  nuppu. Seadme nupp hakkab vilkuma. Kui käivitusnupp hakkab pidevalt põlema, alustab robot ruumi puhastamist. (Joonis 8)
3.  Seadmel või  juhtimispuuldil oleva nupu uuesti vajutamine peatab puhastamise ja tolmuimeja lülitub "Paus" režiimi.
 4. Baasi juurde naasmiseks vajutage  juhtimispuuldil oleva nuppu. (Joonis 9)
 5. **Tolmuimeja väljalülitamiseks vajutage ja hoidke all nuppu , seejärel seadistage toitelüliti asendisse "O".**

PUHASTUSPROGRAMMID.



Puhastamise kvaliteedi parandamiseks on tolmuimejal mitmesuguseid programme, mida saab käivitada juhtpaneelilt või kaugjuhtimispuulilt.

Kui valida põhiprogrammist teise režiimi ja taaskäivitada põhirežiimi, siis robot plaanib puhastustee ümber ja saab juba puhastatud ala puhastada.

Puhastusprogrammide käivitamiseks veenduge kõigepealt, et robot on sisse lülitatud.

6. Klassikaline või põhipuhastusprogramm.

Selles programmis töötab robot kõigepealt mööda seinu, seejärel puhastatud ala piirkonnas. Antud programmi soovitatakse vaipkattega pindade puhastamisel.

Selle käivitamiseks vajutage  robotil või  puldil oleva nuppu. (Joonis 10)

7. Spiraalne liikumine (Kohalik puhastus).

Spiraalliikumise programm ("Kohalik puhastus") on mõeldud eriti saastunud ala puhastamiseks. Puhastamise alustamiseks vajutage  puldil oleva nuppu. (Joonis 11)

8. Imemisvõimsuse suurendamise režiim "Maksimaalne".

Puhastusprogramm "Maximum" võimaldab tolmuimejal töötada suurenenud imemisjõuga. Režiimi sisselülitamiseks kasutage  juhtimispuuldil oleva nuppu. (Joonis 12)

9. Puhastus mööda seinu.

Puhastamise alustamiseks "Mööda seinu" vajutage vastavat nuppu  juhtimispuuldil. (Joonis 13)

10. Kiire puhastus.

Kiire puhastuse alustamiseks vajutage vastavat nuppu  juhtimispuuldil. Ruumide puhastamine võtab 30 minutit. (Joonis 14)



JOOKSEVAJA JA PUHASTUSAJA SEADMINE.



Juhtimispuuldi nuppude abil saate taimeril seadistada puhastuse algusaja. Sel juhul tuleb määrata ka praegune kellaeg.

Kui taimer on seatud, lülitub tolmuimeja automaatselt sisse ja hakkab puhastama iga päev määratud kellaajal. Seadme I / O-lüliti seadme korpusel peab olema sisse lülitatud, laadimisalus on paigaldatud ja ühendatud.

Kellaaja seadistamine.

Vajutage  juhtimispuuldil asuvat nuppu, praeguse kellaaja seadmise kuvar süttib. Kuvaril vilgub näit "kell".

Kasutage nupud  või  vajaliku aja seadistamiseks ja

nupud  või  tundidest minutitesse ümber lülitamiseks ja vastupidi. Seadistatud andmete salvestamiseks

vajutage juhtimispuuldil oleva  nuppu. Kõlab lühike helisignaal, mis tähendab, et andmed on salvestatud. (Joonis 15)

Puhastamise algusaja seadmine.

Vajutage  juhtimispuuldil asuvat nuppu, praeguse kellaaja seadmise kuvar süttib. Kuvaril vilgub näit "kell".

Kasutage nupud  või  vajaliku aja seadistamiseks ja nupud  või  tundidest minutitesse ümber

lülitamiseks ja vastupidi. Seadistatud andmete salvestamiseks vajutage juhtimispuulil oleva  nuppu. Kõlab lühike helisignaali, mis tähendab, et andmed on salvestatud.

Seadete kustutamiseks vajutage ja hoidke 4 sekundit all nuppu . Niipea kui programmeeritud andmed on kustutatud, kõlab lühike helisignaali.

Patareide vahetamisel kaovad sätted. Pärast patareide vahetamist ärge unustage aega lähtestada.

AKU LAADIMINE

1. LAADIMISALUSE KASUTAMINE

Laadimisaluse kasutamisel määrab seade automaatselt aku laadimise vajaduse ja laadimisaluse asukoha.

Puhasti korpuse I / 0-lüliti peab olema asendis „I“.

Asetage laadimisaluse puhastatava ruumi seina lähedale väljalaskeava kõrvale, sisestage adapteri pistik pistikupessa. Baasindikaator süttib.

1 meetri kaugusel kahest küljest ja 2 meetri kaugusel laadimisaluse esiosast ei tohiks olla takistusi. Ka aluse piirkonnas ei tohiks olla peegleid ja tugevalt peegeldavaid pindu, mis asuvad põrandast kuni 15 cm kõrgusel. Kui sellised pinnad on olemas, sulgege need.

Ärge asetage alust akna ette, kui on võimalik otsest päikesevalgust. (Joonis 16)

Laadimiseks lülitage robot toitelülitiga sisse ja paigaldage see alusele. Veenduge, et aluse kontaktid langeksid kokku seadme kontaktidega.

Instrumenti olek	Indikaatori värv
Laeb / aku on tühi	Vilkuv oranž
Laetud / puhastusrežiimis	Sinine, pidevalt põleb
Ühendatud / unerežiimis / kaudu laetud	Ei põle
Näitab ekraanil tõrget	Punane

Ärge jätke vooluvõrku ühendatud adapterit pärast aku laadimist järelevalveta.

Ärge jätke laadimisalust põrandale, kui seda pole pikka aega kasutatud.

Tähelepanu! Laadimisaluse kontaktide lühis metallesemetega on rangelt keelatud!

Enne pikaajalist ladustamist tühjendage aku pooleldi. Ärge hoidke seadet ja akut külmumistemperatuurides.

AKU VAHETAMINE (joonis 17)

5. Lülitage seade toitelülitist välja.
6. Asetage see alumise paneeliga ülespoole.
7. Kruvige rist-peaga kruvikeerajaga (pole komplektis) ja keerake akukatte kruvid lahti ja eemaldage kaas, kinnitades selle kruvide küljelt.
8. Eemaldage vana aku pesast ja ühendage lahti selle pistik, mille jaoks klõpsake luku koera toitepistiku luku ja tõmmake aku pistik sellest välja. Uue aku ühendamiseks sisestage aku pistik tolmuimeja toitepistikusse, kuni see klõpsab. Asetage aku ettevaatlikult sektiooni ilma ühendusjuhtmeid pigistamata.
9. 5. Asetage aku kaas tagasi. Keerake kruvid kinni.

PUHASTAMINE JA HOOLDUS

1. Enne hooldust ja puhastamist veenduge, et seade on laadija küljest lahti ühendatud ja laadija vooluvõrgust lahti ühendatud.
2. Ärge kastke seadet ega laadijat vette ega muudesse vedelikesse.
3. Ärge kasutage seadme puhastamiseks bensiini, alkoholi ega keemilisi lahusteid.
4. Металлические части прибора протирайте чистой сухой тканевой салфеткой.
5. Pühkige seadme plastosad niiske, väänatud lapiga. Veetilke ei tohiks jääda.
6. Hoidke seadet jahedas, kuivas kohas.

TOLMUKOGUJA PUHASTAMINE (joonis 18)

Pärast iga puhastust:

- Vajutage tolmukoguja riivi ja tõmmake see alla,

- Eemaldage konteiner, tõmmates seda enda poole.
- Kontrollige, kas kanalites pole võõraid esemeid, mis on kinni jäänud. Eemaldage need vajaduse korral.
- Avage konteineri kaas, tõmmates riivi alla,
- Pöörake konteiner ümber ja raputage prügi konteinerist välja.
- HEPA filtri eemaldamiseks ja vahetamiseks vabastage tolmu koguja kaanel olev riiv. Puhastage HEPA filtrit raputades või spetsiaalse harja abil. Vajadusel loputage HEPA filtrit õhukese veejoaga.

Joonis 19

- Enne paigaldamist kuivatage filtrid ja tolmu koguja.
- Paigaldage filtrielemendid,
- Sulgege konteiner ja paigaldage see kohale.

KESKHARJA PUHASTAMINE

Elektriline hari on mõeldud majapidamistolmu kogumiseks põrandast ja vaibast pöörlevate harjastega rulli abil. Selle disain on väga tundlik pikkade juuste, karvadega, niitide jms. Ummistumise korral lõpetage viivitamatult tolmuimeja kasutamine ja võtke meetmeid harjaste rulli puhastamiseks. **Puhastamine peaks toimuma pärast iga puhastamist.**

Rullikul on eraldi elektri ajam, mis lülitatakse sisse samaaegselt tolmuimeja mootoriga.

Rulli puhastamiseks toimige järgmiselt: (Joonis 20)

1. Lülitage seade I / 0-lüliti välja (pange see 0-asendisse).
2. Pöörake tolmuimeja tagurpidi ja asetage see seljaga "teie poole".
3. Harjaste rulli ümber keritud väikese koguse juuste ja niidiga saab neid nuga lõigata harjaste rulli eemaldamata. Selleks pange harjaste ridade vahele terav nuga, mille lõikeserv on rullist väljapoole, ja rulli mööda lõigates lõigake mähitud juuksed ja niidid. Pärast seda eemaldatakse juukselõiked harja korpusest hõlpsalt väljapoole, mugavuse huvides on harjaste rulli lubatud käsitsi ümber pöörata.
4. Harjaste rulli tõsise ummistumise korral eemaldage harjarulli kinnitamiseks mõeldud raam, mille jaoks vajutate riivide sulgurite sakke kergelt "endast eemale" ja tõstke raami lähedane serv üles ning eemaldage seejärel raam.
5. Tõstke harjaste rulli parempoolne külg, tõmmates seda paremale, ühendage see ajamiga lahti ja eemaldage pistikupesast. Kui harjaste rull eemaldatakse kehast, saab seda hõlpsalt puhastada mähitud juustest ja keermetest terava noa või kääridega.
6. Pange harjaste rull harja korpusesse vastupidises järjekorras.
7. Harja ja ajami osade tugeva ummistumise korral pöörduge demonteerimiseks ja puhastamiseks volitatud hoolduskeskuse poole.

KÜLGHARJADE PUHASTAMINE (joonis 21)

1. Lülitage robot välja.
2. Kontrollige, kas harjad pole kahjustatud ja / või võõrkehad on eemaldatud.
3. Vajadusel eemaldage harjad.
4. Pühkige harjad niisutatud sooja veega korralikult välja tõmmatud lapiga. **Puhastage pärast iga puhastamist.**
5. Külgharjade kahjustamise korral vahetage need õigeaegselt välja.

ANDURITE JA KONTAKTIDE PUHASTAMINE

- Puhastage esiratas prahist.
- Puhastage kukkumisvastased andurid tolmust pehme lapiga, ilma mehaaniliste löökideta. (Joonis 22)
- Puhastage tolmuimeja põhjas ja aluses olevad padjad pehme kuiva lapiga (joonis 23)
- Ühendage aku lahti pikema aja jooksul.

Tolmuimeja väliste osade puhastamisega seotud tööd garantii alla ei kuulu.

RIKKETE OTSING JA NENDE KÕRVALDAMINE

Tabelis on toodud kõige levinumad probleemid, mis seadme kasutamisel tekkida võivad. Sõltuvalt rikke põhjustest kuulete helisignaale 1.- 4.

No	Probleem	Märke	Helisignaali	Probleemilahendusmeetod
1	Esiratas kinni	LED on punane	Piiksub 1 kord	Puhastage ratas ja taaskäivitage robot
2	Külghari on kinni jäänud	LED on punane	Piiksub 2 korda	Puhastage külghari ja taaskäivitage robot
3	Filter on ummistunud	LED on punane	Piiksub 3 korda	Puhastage tolmu koguja ja filtrid tolmust ja mustusest
4	Peahari ei pöörle	LED on punane	Piiksub 4 korda	Eemaldage ja puhastage põhiharja
5	Kaitseraud on kinni	LED vilgub punaselt	Piiksub 2 korda	Kontrollige, kas esiosadel ja külgedel pole pörkerauke. Kui vaba mängu pole, eemaldage ummistuse põhjus (kinni jäänud praht). Kui kaitseraua kinnikiilumist pole võimalik seadme lahtimonteerimata kõrvaldada, pöörduge Polarise spetsialistide poole
6	Kukkumisvastased andurid on määrdunud, robot on ühel küljel üles tõstetud	LED vilgub punaselt	Piiksub 3 korda	Viige robot valgustatud ruumi, puhastage kukkumisvastased andurid.
7	Robot ei saa baasi naasta	LED vilgub punaselt	Piiksub 4 korda	Veenduge, et aluse ees pole takistusi. Pühkige aluse ja roboti kontaktid.

Võimalike puhastusprobleemide lahendamine.

No	Probleem	Võimalikud põhjused	Soovitavad toimingud
1	Robot ei lülitu sisse ega lae	Alusega pole kontakti. Alus pole adapteriga ühendatud. Kasutatakse ebaharilikku laadimisadapterit.	- Kontrollige roboti ühendust alusega. - Ühendage alus adapteriga. - Kasutage tavalist laadimisadapterit.
2	Robot liigub jõuga ühes kohas.	Sai ratta- või harjakäikudesse või võõrkeha haavata	Robot proovib ennast automaatselt vabastada. Kui see pole võimalik, aita teda.
3	Robot järgneb laadimisele aluseni puhastamata.	Madala laadimisega järgneb robot alusele. Erinevatel kattekihtidel on energiakulud erinevad.	Laadige robot. Roboti aku kestus sõltub ruumi keerukusest, prügi kogusest ja puhastusrežiimist.
No	Probleem	Võimalikud põhjused	Soovitavad toimingud

4	Robot ei plaanitud puhastust lõpetanud.	<p>Roboti toide on väljas.</p> <p>Roboti aku on tühi.</p> <p>Tolmukarp täis.</p>	<p>- Lülitage robot sisse.</p> <p>- Kui robot on ooterežiimis, veenduge, et see oleks laetud nii, et tal oleks tööks piisavalt energiat.</p> <p>- Puhastage tolmu kast</p>
5.	Robot ei käivitu puldist (efektiivne kaugus kuni 5 meetrit).	<p>Puldi patareid on tühjad</p> <p>Robot on välja lülitatud / roboti aku on tühi.</p> <p>Kaugjuhtimispuldi emitter on määrdunud</p> <p>Infrapunakiirgus on häiritud muudest allikatest.</p>	<p>- Vahetage patareid välja</p> <p>- Lülitage robot sisse / laadige.</p> <p>- Pühkige kaugjuhtimispuldi emitter pehme lapiga. Ärge kasutage kaugjuhtimispulti teiste infrapunaallikate läheduses.</p>

Tähelepanu! Kui te ei saa eeltoodud sammude abil probleemi omal jõul kõrvaldatud, pöörduge palun volitatud teeninduskeskuse POLARIS poole.

WiFi-ühenduse probleemide ja nende lahenduste viiside kirjeldus

Probleem	Põhjus	Kõrvaldamise viis
Seade ei saa WiFi-ruuteriga ühendust	1. Ühenduse kestel tekkib tõrge	<p>a. Veenduge selles, et Teie seadet toetab rakenduses: vajutage rakenduse peamenüüs nuppu "Lisada seade" ja laiendage loendit "Kõik seadmed";</p> <p>b. Veenduge, et Teie ruuter töötab sagedusel 2,4 MHz. Ruuteri häälestamiseks lugege Teie ruuteri juhiseid;</p> <p>c. Veenduge, et Teie ruuter ei sea sissetulevatele ühendustele täiendavaid piiranguid (näiteks ainult mainitud MAC-aadresside ühendamine). Ruuteri häälestamiseks lugege Teie ruuteri juhiseid.</p> <p>d. Veenduge, et Teil oleks seatud programmi uusim versioon.</p> <p>e. Laadige programm telefoni mälust välja ja käivitage veel kord: avage telefoni avatud rakenduste loend ja libistage jooksvat Polaris IQHome'i programmi akent üles, seejärel taaskäivitage programm ja korrake ühenduse loomise protsessi;</p> <p>f. Aktiveerige seadme diagnostikarežiimi - vaadake Kasutusjuhendi jaotist „Ühenduse häälestamine“;</p> <p>g. Tehke seadme häälestuste mahapaneku (Reset) - vaadake Kasutusjuhendi jaotist „Ühenduse häälestamine“;</p>
	2. Ühendus on viidud edukalt läbi, seade ilmub rakenduse seadmete loendisse, kuid selle juhtimine on kättesaamatu.	<p>Veenduge, et teie telefon oleks uuesti WiFi-võrguga ühendatud. Selleks avage telefoni WiFi hääletuste jaotis ja vajadusel ühendage see käsitsi Teie WiFi-võrguga.</p>
	3. Seade oli ühendatud edukalt, kuid lakkas ootamatult reageerimast rakenduse käskudele.	<p>Minge seadme leheküljele ja vajutage paremas ülanurgas täрни. Edasi tutvuge jaotises "Ühenduse diagnostika" diagnostikaskeemiga. Vajutage võrgu punase sektsiooni kõrval hüüümärki ning järgige interaktiivse abilise juhiseid.</p>

		Kas ei leidnud Teie probleemile vastust? Tutvuge lisateabega või pöörduge tugiteenuste poole meie veebisaidi jaotises "Tark maja".
--	--	---

LADUSTAMINE

Elektriseadmeid hoitakse suletud, kuivas ja puhtas ruumis ümbritseva õhu temperatuuril mitte üle 40°C suhtelise õhuniiskusega mitte üle 70% ning tolmu, happe ja muude aurude puudumisel keskkonnas, mis kahjustavad elektriseadmete materjale.

Hoidke seadet lastele kättesaamatus kohas.

VEDU

Elektriseadmeid veetakse kõigi transpordivahenditega vastavalt konkreetsele transpordiliigile kehtivatele kaubaveo eeskirjadele. Seadme transportimisel kasutage tehase originaalpakendit.

Seadmete veol tuleb vältida otsene kokkupuude sademete ja agressiivse keskkonnaga.

Tähelepanu! Pärast kasutusaja lõppu ärge visake seadet olmeprügi hulka. Andke see järgnevaks utiliseerimiseks erilisse kogumispunkti. Nii aitate kaitsta keskkonda.

MÜÜK

Müügieeskirju ei ole kehtestatud.

NÕUDED KÕRVALDAMISELE



Vastavalt elektri- ja elektroonikaseadmete jäätmedirektiivile WEEE 2012/19/EL ei tohi seadmeid visata olmeprügi hulka. See tuleb üle anda ametlikule jäätmekogumiskeskusele.

SPETSIFIKATSIOONID

PVCR 1028 WI-FI IQ Home - majapidamises kasutatav robot-elektritolmuimeja kaubamärk POLARIS

Seadme läbimõõt: 310 mm

Seadme kõrgus: 76 mm

Tolmukonteineri maht: 500 ml

Seadme võimsus: 25 W

Toiteallikas: laetav aku Li-on 2600 mAt 14,4 B

Aku laadimise aeg: kuni 5 tundi

Aku kestus: kuni 120 minutit

Laadija

Laadija spetsifikatsioonid:

Sisendpinge: 100-240 V

Sagedus: 50/60 Hz

Väljundpinge: 19 V

Maksimaalne koormusvool: 600 mA

Kaitseklass - 2

Puldri jaoks kasutatud patareid - tüüp AAA, 2 tk.

Märkus: Pideva muutmis- ja täiustamisprotsessi tõttu võivad juhend ja toode mõningal määral lahkneda.

Tootja loodab, et kasutaja pöörab sellele tähelepanu.

SERTIFITSEERIMISTEAVE

Seade vastab järgmistele Euroopa Liidu direktiividele:

- 2014/30/EL (EMÜ)

- 2014/35/EL (Madalpinge seadmed)

- 2001/95/EÜ Üldine tooteohutuse direktiiv (GPSD)

- 2011/65/EL ROHS II (Ohtlike ainete kasutamist piirav direktiiv)



Toote eluiga: 3 aastat
Garantiiperiood: 12 kuud alates ostukuupäevast
Aku garantii: 6 kuud alates ostukuupäevast.

Tootmiskuupäev on märgitud tootele.

TOOTJA: Polaris Corporation Limited, plokk 1801, 18 / F, Dzubili Centre, Gloucesteri tee 46, Wanchai, Hongkong.

Autoriõiguse valdaja TM Polaris: Aktsiaselts Astrata, Geverbestrasse 5, Ham, Zugi kanton, 6330, Šveits.

Volitatud tootja esindaja EL-s: KAS "HTV1", Švitrigailos g. 11A, Vilnius, Leedu.

Toodetud Hiinas.

GARANTII KOHUSTUSED

Toode: Kodumajapidamises kasutatav elektriline robot-tolmuimeja **PVCR 1028 WI-FI IQ Home**
 mudel

Käesolev garantii kehtib 12 kuud alates toote ostmise kuupäevast ja hõlmab toote garantiiteenust materjalide ja töödega seotud puuduste ilmnemisel. Käesolev garantii kehtib järgmistel tingimustel:

1. Tootja garantiikohustused hõlmavad kõiki mudeleid, mis on toodetud kaubamärgi "POLARIS" all ja ostetud volitatud müüjatelt riikides, kus osutatakse garantiiteenindust (sõltumata ostukohast).
2. Toodet tuleb kasutada rangelt vastavalt kasutusjuhendile ning järgida ohutuseeskirju ja nõudeid.
3. Praegune garantii ei kehti puuduste korral, mis tekivad pärast kauba üleandmist tarbijale järgmistel põhjustel:

- Keemilised, mehaanilised või muud mõjud, võõrkehade, vedelike, putukate ja nende ainevahetusproduktide sattumine tootesse;
 - Ebaõige töö, mis seisneb toote mittesihotstarbelises kasutamises, samuti toote paigaldamises ja kasutamises Kasutusjuhendi nõudeid ja ohutuseeskirju rikkudes;
 - Suure mineraalainete sisaldusega vee kasutamisest tulenevad lubjarikka sette, vee- ja katlakivi sadestused;
 - Toote kasutamine eesmärkidel, milleks see ei ole ette nähtud;
 - Tavakasutus, samuti loomulik kulumine, mis ei mõjuta talitluslikke omadusi: välis- või sisepinna mehaanilised kahjustused (mõlgid, kriimustused, hõõrdejäljed), metalli värvuse loomulik muutumine, sealhulgas vikerkaarevärviliste ja tumedate laikude ilmumine, samuti metalli korrosioon katte kahjustumiskohtades ja metalli katmata aladel;
 - Kulumisdetailid, lambid, akud, kaitseekraanid, prügikastid, rihmad, harjad ja muud piiratud kasutusega osad;
 - Toode parandamine isikute või organisatsioonide poolt, kes ei ole volitatud teeninduskeskused*;
 - Toote kahjustumine veo ajal, selle ebaõige kasutamine, samuti seoses toote loata muutmise või iseseisva parandamisega.
4. Tootja ei kannu garantiikohustust, kui tootel puudub passi tunnussilt või kui sellel olevaid andmeid on kustutatud või parandatud.
 5. Käesolev garantii kehtib ainult isiklikes majapidamistes kasutatavatele toodetele ja see ei kehti toodetele, mida kasutatakse kaubanduslikel, tööstuslikel või professionaalsetel eesmärkidel.

Tähelepanu!! Tootja ei vastuta võimaliku kahju eest, mida POLARIS toode põhjustab inimestele, lemmikloomadele, keskkonnale, ega varale, kui see ilmneb toote kasutamise ja paigaldamise reeglite või tingimuste mittejärgimise, tarbija või kolmandate isikute tahtliku või hoolimatu tegevuse tagajärjel. Kõigi POLARIS'e toodete hoolduse, kvaliteedikontrolli, garantii ja garantiijärgse remondiga seotud küsimuste korral pöörduge müüja – volitatud POLARIS'e edasimüüja poole.

Valmistamise kuupäev on märgitud passi tunnussildil, mis asub toote tagaseinal

POLARIS
Modelis PVCR 1028 WI-FI IQ Home
Eksploatavimo vadovas

Dėkojame jums, kad pasirinkote „POLARIS“ prekės ženklo gaminį. Mūsų gaminiai pagaminti pagal aukščiausius kokybės, funkcionalumo ir dizaino reikalavimus. Esame įsitikinę, kad būsite patenkinti įsigiję naują mūsų įmonės produktą.

Prieš pradėdami naudotis prietaisu, atidžiai perskaitykite šį vadovą, kuriame yra svarbi informacija dėl Jūsų saugumo, ir rekomendacijos dėl tinkamo prietaiso naudojimo bei jo priežiūros.

Išsaugokite šį vadovą, garantinį taloną, kasos čekį, esant galimybei – taip pat kartoninę dėžutę ir pakuotę.

BENDROJI INFORMACIJA

Šis eksploatavimo vadovas yra skirtas susipažinti su „POLARIS“ buitinio dulkių siurblio, kurio modelis „PVCR 1028 WI-FI IQ Home“ (toliau tekste – robotas, dulku siurblys, prietaisas), techniniais duomenimis, sandara, eksploatavimo ir saugojimo taisyklėmis.

BENDRIEJI SAUGOS NURODYMAI

- Prietaisas turi būti eksploatuojamas vadovaujantis „Vartotojų elektros įrenginių techninio naudojimo taisyklėmis“.
- Prietaisas skirtas tik buitiniam naudojimui.

Prieš naudojimą atidžiai perskaitykite šį vadovą ir išsaugokite jį.

- Naudokite šį prietaisą tik pagal jo paskirtį.
- Šis prietaisas neskirtas naudoti asmenims (įskaitant vaikus), turintiems fizinę, nervų sistemos ar psichikos sutrikimų ar stokojančioms patirties ir žinių, išskyrus atvejus, kai tokie asmenys yra prižiūrimi arba atliekamas jų instruktažas dėl prietaiso naudojimo, jį atlieka atsakingas už jų saugumą asmuo. Būtina prižiūrėti vaikus ir užkirsti kelią jų žaidimams su prietaisu.
- Dėmesio! Nenaudokite šio prietaiso šalia vonių, kriauklių arba kitų talpyklų, pripildytų vandens.
- Jokiū būdu nedėkite prietaiso į vandenį ar kitus skysčius.
- Kiekvieną kartą prieš įjungdami prietaisą, apžiūrėkite jį. Jei prietaise ir jo prieduose yra pastebimų pažeidimų, nenaudokite jo, kol problema nebus pašalinta.
- Norėdami įkrauti akumuliatorių (AKB), naudokite tik siejklį (adapterį) ir įkrovimo pagrindą, pridėdamą prie šio dulkių siurblio modelio. Nenaudokite šio adapterio kitiems tikslams.
- Jei yra prietaiso pagrindo, įkroviklio ar maitinimo laido gedimų, jokiū būdu nejunkite prietaiso į maitinimo lizdą. Jei reikia pakeisti (sutaisyti) įkrovimo pagrindą ir adapterį, susisiekite su įgaliotu aptarnavimo centru.
- Neardykite įkrovimo pagrindo ir siejkliaus!**
- Norėdami užtikrinti akumuliatoriaus įkrovimą, pirmiausia įkiškite adapterio kištuką į atitinkamą įkrovimo pagrindo lizdą ir padėkite pagrindą prie valomo kambario sienos šalia lizdo, o po to - įstatykite adapterio kištuką į lizdą. Įkrovę akumuliatorių, nepalikite siejkliaus įjungto be priežiūros. Nepalikite įkrovimo pagrindo ant grindų, kai prietaiso nenaudojate.
- **Dėmesio! Griežtai draudžiama trumpai sujungti įkrovimo pagrindo kontaktus su metaliniais daiktais!**
- Naudojant įkrovimo bazę, akumuliatoriaus įkrovimo poreikį prietaisas nustato automatiškai. Jei įkrovimo bazė nenaudojama, neįkraukite akumuliatoriaus tol, kol jis visiškai išsikraus.
- Norėdami įkrauti akumuliatorių nenaudodami įkrovimo pagrindo, pirmiausia įkiškite adapterio kištuką į atitinkamą dulkių siurblio lizdą, o po to įjunkite adapterį į maitinimo lizdą. Įkrovę akumuliatorių, nepalikite įjungto siejkliaus be priežiūros.
- Junkite siejklį tik į kintamosios srovės šaltinį (~). Prieš įjungdami įsitinkinkite, kad įkroviklis atitinka maitinimo tinklo įtampą.
- Dėl bet kokie netinkamo įjungimo praraskite teisę pasinaudoti garantiniu aptarnavimu.
- Nenaudokite nestandartinių maitinimo šaltinių arba prijungimo įrenginių.
- Prieš įjungdami siejklį į tinklą įsitinkinkite, kad jo kištukas įkištas į atitinkamą prietaiso / įkrovimo pagrindo lizdą.

- Nenaudokite prietaiso lauke. Saugokite prietaisą nuo karščio, tiesioginių saulės spindulių, smūgių į aštrius kampus, drėgmės poveikio (jokiu būdu nedėkite prietaiso į vandenį).
- Nejunkite maitinimo siejklį į tinklą (nelieskite jo) drėgnomis rankomis.
- Kai įkrovimas baigtas, visada išjunkite siejklį iš elektros tinklo ir iš prietaiso įkrovimo lizdo / įkrovimo pagrindo.
- Nepalikite prietaiso, įkrovimo pagrindo ir siejklį be priežiūros. Prietaisą, įkrovimo pagrindą ir siejklį laikykite vaikams nepasiekiamoje vietoje.
- Neneškite siejklį ar įkrovimo pagrindo už jo maitinimo laido. Taip pat draudžiama išjungti siejklį iš tinklo, laikant jį už maitinimo laido. Išjungdami siejklį iš tinklo, laikykite jį už korpuso, neliesdami laidžių kaiščių.
- Savarankiškai neremontuokite prietaiso ir komplekte esančių priedų. Nekvalifikuotai atliktas remontas kelia tiesioginį pavojų vartotojui. Remonto, tikrinimo ir reguliavimo darbus turėtų atlikti tik kvalifikuoti techninės priežiūros centro specialistai.
- Prietaiso remontui galima naudoti tik originalias atsargines dalis.

Dėmesio!



Jei atsiranda kokių nors gedimų, susisiekite su POLARIS Įgaliotu aptarnavimo centru ar su Polaris oficialiuoju pardavėju.

SPECIALŪS ŠIO PRIETAISO SAUGOS NURODYMAI

Dirbdami dulkių siurbliu, ant valomų patalpų grindų nedėkite veikiančių šildymo prietaisų ar kitų šilumos šaltinių.

- Draudžiama naudoti dulkių siurbį be dulkių surinkimo talpyklos, taip pat be numatyto filtro ir HEPA filtro, esančių talpykloje, tinkamai sumontuotų ir prižiūrimų pagal **šį vadovą**. Prieš naudojimą įsitikinkite, kad tinkamai sumontuoti dulkių surinkėjai ir filtrai.
- Dulkių siurblio valymui nenaudokite cheminių tirpiklių.
- Nejsiurbkite šių daiktų ir medžiagų:
 - degančių daiktų: pelenų, anglių, nuorūkų ir kt. ;
 - aštrių daiktų: daužtų stiklų, adatų, raštinės smeigtukų, sąvaržėlių ir pan. ;
 - dažiklio, naudojamo spausdintuvuose ar kopijavimo aparatuose, nes tai yra elektrai laidus mišinys ir nėra visiškai pašalinamas iš filtro;
 - nuodingų, sprogių ir ėsdinančių medžiagų;
 - asbesto arba asbesto dulkių;
 - statybinių gipso-cemento-kalkių dulkių;
 - drėgnų dulkių ir nešvarumų;
 - didelių lapų fragmentų;
 - vandens ir vandeninių skysčių.
- Naudokite tik gamintojo rekomenduojamus priedus ir atsargines dalis.
- Neužblokuokite dulkių siurblio oro įleidimo ir išleidimo angos.
- Draudžiama statyti darbinį dulkių siurbį ant korpuso kraštų ir šonų. Veikimo metu dulkių siurblys visada turi

būti horizontalioje padėtyje mygtuku  aukštyn. Stebėkite dulkių siurblio stabilumą laiptų kraštuose ir esant grindų aukščio skirtumams. Laiptų laiptelių plotis turėtų viršyti prietaiso matmenis, įskaitant besisukančius šoninius šepetčius, kitaip prietaisas neturėtų būti naudojamas ant laiptų. Prieš naudodamiesi prietaisu ant laiptų, apžiūrėkite, ar jis gali sustoti laiptelio krašte nenukritis.

- Šis prietaisas yra tinkamas kietoms grindų dangoms ir trumpaplaukio pluošto kilimams. Prietaiso negalima naudoti ant nelygių grindų ir ant ilgaplaukio pluošto kilimų, taip pat jei ant grindų yra kliūčių gulinčių laidų pavidalu.
- Valant trumpaplaukio pluošto kilimus, šoninius šepetėlius reikia nuimti, kad jie nelūžtų. Jei kilimo kraštuose yra kutų - valymo metu pakiškite juos po kilimu. Staltiesės, lovatiesės ir užuolaidos valymo vietose neturėtų liesti grindų.
- Prietaisas skirtas veikti tik su originalia baterija ir įkrovikliu, pateiktu komplekte. Naudodami pašalinius įrenginius maitinimui ir įkrovimui galite sugadinti prietaisą.

- Prieš naudodamiesi prietaisu, pašalinkite nuo grindų visus trapius ir dūžtančius daiktus, taip pat laidus ir žaislus.
- Nesėskite ant prietaiso ir nedėkite ant jo daiktų ar gyvūnų. Neleiskite vaikams sėdėti ant roboto ir naudoti jį kaip žaislą.
- Jei prietaisas ilgą laiką nenaudojamas, prieš valydami ir aptarnaudami prietaisą, išjunkite maitinimą.
- Po kiekvieno naudojimo išvalykite prietaisą ir dulkių talpyklą.
- Neplaukite dulkių siurblio po tekančiu vandeniu, nešluostykite šlapiu skuduru ir nenaudokite ant šlapių grindų.
- Prieš utilizuodami gaminį, išimkite akumuliatorių.
- Utilizuokite baterijas pagal vietinius įstatymus ir taisykles.
- Net jei gaminys yra stipriai sugadintas, jį draudžiama deginti, o baterija gali sukelti sprogimą.

NAUDOJIMO SRITIS

Prietaisas skirtas tik buitiniam naudojimui, laikantis šios Instrukcijos. Dulkių siurblys skirtas buitinių patalpų grindų, turinčių kietą plokščią paviršių, sausam valymui siurbiant dulkes. Prietaisas nėra skirtas pramoniniam ir komerciniam naudojimui.

Prietaisas taip pat neskirtas naudoti lauke ir nešildomose patalpose, kurių oro temperatūra yra žemesnė nei + 15 ° C ir didelė drėgmė.

Gamintojas neatsako už žalą, atsiradusią dėl netinkamo ar nenumatyto šioje instrukcijoje naudojimo.

PRIETAISO APRAŠYMAS

1 pav.

3. Mygtukas 

(ON / OFF / įjungti, sustabdyti)

2. Apsaugos nuo susidūrimo jutikliai

3. Apsaugos nuo kritimo jutikliai

4. Kairysis / dešinysis ratas

5. Maitinimo jungiklis (ON / OFF)

6. Dulkių surinkėjas

7. Įkrovimo gnybtai

8. Priekinis ratas

9. Šoniniai šepetėliai: kairysis, dešinysis

10. Baterijų skyrelio dangtelis

11. Centrinio šepetėlio mazgas

ĮKROVIKLIS

2 pav.

1. Įjungimo indikatorius

2. Nuotolinio valdymo pulto laikymo vieta

3. Signalo perdavimo zona

4. Kontaktų grupė

5. Įkroviklis

NUOTOLINIO VALDYMO PULTAS

3 pav.

1. Automatinio valymo režimas

2. Judesių valdymo mygtukas

3. Laiko nustatymo mygtukas

4. Valymo pagal spiralę mygtukas

5. Greitojo valymo mygtukas

6. Monitorius

7. Grįžimo į bazę mygtukas

8. pagrindinio režimo start / stop

9. Valymo grafiko nustatymo mygtukas

10. Valymo palei sienas režimas

11. Maksimalus siurbimo galios padidinimo režimas

KOMPLEKTAVIMAS

1. Robotas dulkių siurblys sumontuotas - 1 vnt.
2. Dulkių surinkėjas (sumontuotas) - 1 vnt.
3. AKB (akumuliatorių baterija- įdėta) - 1 vnt.
4. Bazė įkrovimui - 1 vnt.
5. Įkrovimo įtaisas (adapteris) - 1 vnt.
6. Šoniniai šepetėliai (neįdiegti): dešinysis - 2 vnt; kairysis -2 vnt.
7. Atsarginis HEPA filtro ir pirminio filtro rinkinys - 2 vnt.
8. Valymo šepetys - 1 vnt.
9. Nuotolinio valdymo pultas - 1 vnt.
10. Eksploatavimo instrukcija - 1 vnt.
11. Garantinis talonas - 1 vnt.
12. Pakuotė (polietilenuinis maišas + dėžutė)- 1 vnt.

PRIETAISO IŠPAKAVIMAS IR PARENGIMAS EKSPLOATAVIMUI

- Atidarykite dėžę, atsargiai išimkite prietaisą, pašalinkite visas pakavimo medžiagas.
- Nuimkite nuo prietaiso visus reklaminius lipdukus.
- Patikrinkite tiekimo komplektavimą (žr. „Komplektavimas“ skyrius).
- Išimkite visus priedus ir įkroviklį.
- Įsitikinkite, kad nepažeisti visi komponentai.
- Sumontuokite šoninius šepetėlius. Norėdami tai padaryti, padėkite dulkių siurbį apatine plokšte į viršų.
Kiekvieną šepetį uždėkite ant jo ašies, lengvai stumdami iš viršaus, kol jis spragtels.

Šoninių šepetėlių montavimas (4 pav.)

Prieš pirmąjį naudojimą visiškai įkraukite akumuliatorių. Žr. Skyrių „AKUMULIATORIAUS ĮKROVIMAS“.

EKSPLOATAVIMAS

Dėl namų aplinkos sudėtingumo robotas gali praleisti kažkokią neprieinamą vietą. Norint pasiekti geriausią rezultatą, rekomenduojama robotą naudoti kasdien.

Valymo srityje perkelkite kliūtis, nuo grindų nuimkite žaislus ir laidus. (5 pav.)

Dulkių siurbį naudokite tik ant trumpaplaukio pluošto kilimų.

Valydami nestovėkite tarp durų, kitaip robotas šių sričių neišvalys.

Nustatykite užtvartą, jei robotas valo plotą tarp laiptų arba jei yra nedidelis atstumas tarp baldų. (6 pav.)

NUOTOLINIO VALDYMO FUNKCIJOS NUSTATYMAS IR NAUDOJIMAS.

Šis prietaisas turi nuotolinio valdymo funkciją su grįžtamaisiais ryšiais naudojant mobilųjį įrenginį per universalią programą **Polaris IQ Home**.



Į savo telefoną įdiekite „Polaris IQ Home“ programą.

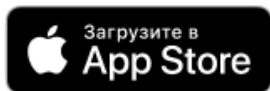

Programą taip pat galite atsisiųsti iš nuorodos iš svetainės www.polar.ru iš šio modelio skyriaus.

Naudodamiesi programa galite:

- Įregistruoti robotą
- Nustatyti valymo grafikus, pradėti, sustabdyti arba atšaukti valymo ciklus
- Įdiegti valymo nustatymus
- Stebėti valymo procesą
- Suteikti savo robotui vardą
- Gauti prieigą prie įrenginio nustatymų instrukcijos
- Rasti atsakymus į dažnai užduodamus klausimus
- Gauti automatinis programinės įrangos atnaujinimus
- Susisiekti su klientų aptarnavimo tarnyba.

Dulkių siurblio prijungimo prie „WiFi“ tinklo konfigūravimas

Dėmesio: Siekiant išvengti gedimo dėl akumulatoriaus išsikrovimo nustatymų metu, prieš įjungdami į tinklą, uždėkite dulkių siurblį ant įkrovimo pagrindo.

- Prijunkite dulkių siurblio pagrindą prie tinklo naudodami standartinį adapterį.
- Pasukite dulkių siurblio jungiklį į I padėtį.
- Savo mobiliajame įrenginyje atidarykite „Polaris IQ Home“ programą.

Svarbu!

Visada atsisiųskite įrenginio programinės aparatinės įrangos naujinį, jei programa ragina tai padaryti.

Telefonams su „Android“ operacine sistema:

Naujo įrenginio konfigūracija

- Ekranas "Namas" Spustelėkite mygtuką „Pridėti įrenginį“.
- Sąraše „Visi prietaisai“ pasirinkite dulkių siurblį (PVCR-1028)

- Spustelėkite mygtuką „Atidaryti nustatymus“, jei norite atidaryti „WiFi“ nustatymus telefone
- Prijunkite telefoną телефон prie WIFI tinklo, atitinkančio dulkių siurblio pavadinimą (PVCR-1028)
- Grįžkite į programą
- Kitame ekrane susiekite su įrenginiu:

1. Laikykite nuspaužę mygtuką , kol išgirsite pyptelėjimą. „Wi-Fi“ indikatorius greitai mirksės.





2. Po to programoje spustelėkite „Tęsti“

- Pasirinkite iš sąrašo arba įveskite pavadinimą ir nurodykite „WiFi“ tinklo, prie kurio norite konfigūruoti įrenginį, slaptažodį ir spustelėkite „Prijungti“.
- Palaukite, kol baigsis konfigūravimo procedūra.

Anksčiau sukongigūruoto įrenginio susiejimas:

- Ekranas "Namas" Spustelėkite mygtuką „Pridėti įrenginį“.
- Sąraše „Tinkle“ pasirinkite dulkių siurbį (PVCR-1028) (Jei prietaiso nėra tinkle, įsitikinkite, kad turite „Wi-Fi“ tinklą, prie kurio prijungtas įrenginys)
- Kitame ekrane jūsų bus paprašyta susieti su įrenginiu:
 1. Laikykite nuspaužę mygtuką , kol išgirsite pyptelėjimą. „Wi-Fi“ indikatorius greitai mirksės.
 2. Po to programoje spustelėkite „Tęsti“

Ringinio pertvarkymas į kitą „WiFi“ tinklą. (diagnostinis režimas):

- Įsitikinkite, kad dulkių siurblys nestovi ant pagrindo. Atlikite šiuos veiksmus ne vėliau kaip per 3 sekundes:
- Laikykite nuspaužę mygtuką , kol išgirsite pyptelėjimą. Atleiskite mygtuką  ir palaukite, kol „Wi-Fi“ indikatorius greitai mirksės.
- Dar kartą palaikykite paspaudę, kol išgirsite pyptelėjimą. Atleiskite mygtuką  ir palaukite, kol „Wi-Fi“ indikatorius mirksi lėtai.
- Ekranas "Namas" Spustelėkite mygtuką „Pridėti įrenginį“.
- Sąraše „Visi prietaisai“ pasirinkite dulkių siurbį (PVCR-1028).
- Spustelėkite mygtuką „Atidaryti nustatymus“, jei norite atidaryti „WiFi“ nustatymus telefone
- Prijunkite telefoną телефон prie WIFI tinklo, atitinkančio dulkių siurblio pavadinimą (PVCR-1028)
- Grįžkite į programą
- Kitame ekrane jūsų bus paprašyta susieti su įrenginiu:
 1. Laikykite nuspaužę mygtuką , kol išgirsite pyptelėjimą. „Wi-Fi“ indikatorius greitai mirksės.
 2. Po to programoje spustelėkite „Tęsti“
- Nurodykite „Wi-Fi“ tinklo, kuriame norite konfigūruoti įrenginį, pavadinimą ir slaptažodį, tada spustelėkite „Prijungti“.
- Palaukite, kol baigsis konfigūravimo procedūra.

Telefonams su „IOS“ operacine sistema:

Naujo įrenginio konfigūracija

- Ekranas "Namas" Spustelėkite mygtuką „Pridėti įrenginį“.
- Sąrašė „Visi prietaisai“ pasirinkite dulkių siurbįj (PVCR-1028)
- Spustelėkite "Tęsti"
- Programoje pasirodo prašymas prisijungti prie „PVCR-1028" WiFi tinklo, spustelėkite „Prijungti“
- Kitame ekrane jūsų bus paprašyta susieti su Įrenginiu:
 1. Laikykite nuspaudę mygtuką , kol išgirsite pyptelėjimą. „Wi-Fi“ indikatorius greitai mirksės..





2. Po to programoje spustelėkite „Tęsti“

- Pasirodys ekranas su prieinamais „WiFi“ tinklais. Pasirinkite norimą tinklą ir įveskite „WiFi“ tinklo slaptažodį, kuriame norite konfigūruoti įrenginį, ir spustelėkite „toliau“
- Palaukite, kol baigsis konfigūravimo procedūra.
- Spustelėkite "Tęsti"







Anksčiau sukonfigūruoto įrenginio susiejimas:

- Ekranas "Namas" Spustelėkite mygtuką „Pridėti įrenginį“.
- Sąrašė „Šalia Jūsų“ pasirinkite dulkių siurbįj (PVCR-1028) (Jei prietaiso nėra tinkle, įsitikinkite, kad turite „Wi-Fi“ tinklą, kuriame sukonfigūruotas įrenginys).
- Kitame ekrane jūsų bus paprašyta susieti su Įrenginiu:
 1. Laikykite nuspaudę mygtuką , kol išgirsite pyptelėjimą. „Wi-Fi“ indikatorius greitai mirksės.
 2. Po to programoje spustelėkite „Tęsti“

Renginio pertvarkymas į kitą „WiFi“ tinklą. (diagnostinis režimas):

- Įsitikinkite, kad dulkių siurblys nestovi ant pagrindo. Atlikite šiuos veiksmus ne vėliau kaip per 3 sekundes:
- Laikykite nuspaudę mygtuką , kol išgirsite pyptelėjimą. Atleiskite mygtuką  ir palaukite, kol „Wi-Fi“ indikatorius greitai mirksės.
- Dar kartą palaikykite paspaudę, kol išgirsite pyptelėjimą. Atleiskite mygtuką  ir palaukite, kol „Wi-Fi“ indikatorius mirksi lėtai.
- Ekrane "Namas" paspauskite mygtuką „Naujas įrenginys“.
- Sąrašė „Visi prietaisai“ pasirinkite dulkių siurbįj (PVCR-1028).
- Spustelėkite "Tęsti"
- Programoje pasirodo prašymas prisijungti prie „PVCR-1028" WiFi tinklo, spustelėkite „Prijungti“
- Kitame ekrane jūsų bus paprašyta susieti su Įrenginiu:
 1. Laikykite nuspaudę mygtuką , kol išgirsite pyptelėjimą. „Wi-Fi“ indikatorius greitai mirksės.
 2. Po to programoje spustelėkite „Tęsti“
- Pasirodys ekranas su prieinamais „WiFi“ tinklais. Pasirinkite norimą tinklą ir įveskite „WiFi“ tinklo slaptažodį, kuriame norite konfigūruoti įrenginį, ir spustelėkite „toliau“
- Palaukite, kol baigsis konfigūravimo procedūra.
- Spustelėkite "Tęsti"

DULKIŲ SIURBLIO GRAŽINIMAS Į GAMYKLINIUS WIFI NUSTATYMUS:

Įsitinkinkite, kad dulkių siurblys nestovi ant pagrindo. Atlikite šiuos veiksmus ne vėliau kaip per 3 sekundes: Laikykite nuspaudę mygtuką , kol išgirsite pyptelėjimą. Atleiskite mygtuką  ir palaukite, kol „Wi-Fi“ indikatorius greitai mirksės. Dar kartą palaikykite nuspaudę mygtuką , kol išgirsite pyptelėjimą. Atleiskite mygtuką  ir palaukite, kol „Wi-Fi“ indikatorius mirksi lėtai. Trečią kartą palaikykite nuspaudę mygtuką , kol išgirsite pyptelėjimą. Atleiskite mygtuką  ir palaukite, kol įrenginys bus paleistas iš naujo maždaug 20 sekundžių.

PRIEINAMOS PROGRAMOJE DULKIŲ SIURBLIO FUNKCIJOS

(išsamus įrenginio funkcijų ir savybių aprašymas pateiktas kitame skyriuje).

1. Įjungimas/stabdymas
2. Nuotolinis judėjimo krypties valdymas (vairasvirtė)
3. Veikimo režimo pasirinkimas:
 - a. Auto
 - b. Perimetro valymas
 - c. Spiralinė (taškinis valymas)
 - d. Grįžimas į bazę
4. Valymo grafiko nustatymas savaitės dienomis
5. Akumulatoriaus indikacija
6. Siurbimo galios intensyvumo nustatymas
7. Klaidų rodymas prietaiso veikimo metu
8. Kambario valymo kortelė

Pastaba: Rinkinys ir pavadinimas galimas programos funkcijas gali keistis be išankstinio įspėjimo vartotojo pakeitus versija, programos ir firmware atžvilgiu.

Papildomos funkcijos programos

1. Sparčiosios paleisties: puslapyje prietaiso programoje apačioje yra juosta su keturiais langeliais greitai paleisti pasirinktų programų ir aplinkų. Norėdami įtraukti į šią juostą bet, **пoнравившегося** Jums režimo, tiesiog **зажмите** jo mygtuką ir vilkite į dangtelį, laikydami pirštus.
2. Kontroliuoti prieigos teises prie įrenginio: aktyvinti kontrolės teises, ir Jums reikia eiti į puslapį prietaiso programą, paspausti viršutiniame dešiniajame kampe simbolis parametrai ("žvaigždutė") pasirinkite punktą "Kontrolės teises" ir išversti jungiklis "Jungti kontrolės teises" į padėtį "Jungta". Po to, Jūs automatiškai tampa administratorius įrenginio išsamus teisių prieti prie jo, visi vartotojai gauna prieigos lygį "Peržiūra". Jūs galite nustatyti asmens prieigos lygį kiekvienam vartotojui. Visi nauji vartotojai, kurie gali prisijungti prie įrenginio, jau po to, kai Jūs aktyvuota ant jo funkciją kontrolės teises, gaus prieigos lygį "Peržiūrėti" ir negalės valdyti valdymas iki tol, kol Jūs, ar kitas administratorius panaudojimą ne suteikti šiam vartotojui atitinkamas teises valdyti.







3. Galimybę pasidalinti prietaisu: Jūs galite tiesiog pasidalinti veikia savo prietaisą su bet koku žmogumi, pas kurį įdiegta "Polaris IQ Home. Norėdami tai padaryti, Jums reikia nueiti į puslapį prietaiso programą, paspausti viršutiniame dešiniajame kampe simbolis parametrai ("žvaigždutė") pasirinkite punktą "Kontrolės teises" ir paspausti simbolis "Pasidalinti" viršutiniame dešiniajame kampe.. Po to jūs pamatysite ekrane QR kodą prietaisu.

Tam, kad šeimininkų pusėje apžvelgti šį QR kodą, jai reikia pagrindiniame paspausti mygtuką "Naujas įrenginys" ir atsidariusiame lange paspausti, spustelėkite piktogramą skaitytuvą viršutiniame dešiniajame kampe. Tada reikia nukreipti telefono kamerą į pateiktą duomenis siunčiančią šalies QR kodą ir laikytis užuominą sistemos.

QR kodas gali siųsti bet kuriuo patogiu būdu: paštu, мессенджеры, socialiniai tinklai. QR kodas prietaisu išlieka nepakitusi iki to momento, įjungti Reset ant niveliuojantis. Po Reset senas QR kodas labiau negalioja.

4. Būklės stebėseną prisijungti: spustelėdami parametrai prietaiso atitinkamą mygtuką, galite įvertinti kokybę ir gali prisijungti visus tinklo dalyse ir paleisti universalus pagalbininkas gauti rekomendacijas ir papildomus parametrus.

DULKIŲ SIURBLIO VALDYMAS NENAUDOJANT NUOTOLINĖS KONTROLĖS

1. Įdėkite išvalytą dulkių surinkėją su filtrais į skyrių, esantį prietaiso gale. Padėkite dulkių siurbį ant grindų valdymo plokštėje aukštyn. Nustatykite jungiklį į „O“ padėtį. (7 pav.)
2. Norėdami įjungti pagrindinę programą, vieną kartą nelaikydami paspauskite  prietaiso  mygtuką arba nuotolinio valdymo pulto mygtuką. Prietaiso mygtukas pradeda mirksėti. Po to, kai įjungimo mygtukas švies nuolat, robotas pradės valyti patalpas. (8 pav.)
3. Dar kartą paspaudus prietaiso  mygtuką arba mygtuką valdymo pultelyje  valymas sustabdomas, o dulkių siurblys persijungia į „Pertraukos“ režimą.
4. Norinti grįžti į bazę, paspauskite nuotolinio valdymo  pulto mygtuką. (9 pav.)
5. **Norint išjungti dulkių siurbį, nuspauskite ir palaikykite mygtuką , po to maitinimo jungiklį nustatykite į „O“ padėtį.**

VALYMO PROGRAMOS.



Siekiant pagerinti valymo kokybę, dulkių siurblyje yra įvairių programų, kurias galima įjungti iš valdymo plokštės arba nuotolinio valdymo pulto.

Jei iš pagrindinės programos pasirinksite kitą režimą ir iš naujo įjungsite pagrindinę, robotas pertvarkys valymo kelią ir gali valyti jau išvalytą sritį.

Norėdami įjungti valymo programas, pirmiausia įsitikinkite, kad robotas įjungtas.

1. Klasikinė arba pagrindinė valymo programa.

Šioje programoje robotas pirmiausia dirba išilgai sienų, po to valomos zonos plote. Ši programa rekomenduojama valant kiliminius paviršius.

Norėdami jį įjungti, paspauskite roboto  arba nuotolinio valdymo pulto  mygtuką. (10 pav.)

2. Spiralinis judėjimas (vietinis valymas).

Spiralinio judėjimo (vietinio valymo) programa skirta ypač užterštoms zonoms valyti. Norėdami pradėti valyti, paspauskite  valdymo pulto mygtuką. (11 pav.)

3. Maksimalus siurbimo galios padidinimo režimas

Maksimali valymo programa leis dulkių siurbliui dirbti su padidinta siurbimo galia. Norėdami įjungti režimą, naudokite valdymo  pulto mygtuką. (12 pav.)

4. Valymas palei sienas.

Norėdami pradėti valyti palei sienas, paspauskite atitinkamą mygtuką  valdymo pulte. (13 pav.)

5. Greitasis valymas.



Norėdami pradėti greitą valymą, paspauskite atitinkamą valdymo pulto  mygtuką. Patalpų valymas trunka 30 minučių. (14 pav.)



ESAMOJO LAIKO IR VALYMO LAIKO NUSTATYMAS.

Naudojant valdymo pulto mygtukus galite nustatyti laikmatyje valymo pradžios laiką. Tokiu atveju taip pat reikia nustatyti esamą laiką.







Kai laikmatis nustatytas, dulkių siurblys automatiškai įsijungia ir pradeda valyti kiekvieną dieną nustatytu laiku. Prietaiso I / O jungiklis turi būti įjungtas, įkrovimo bazė įdiegta ir prijungta.

Esamojo laiko nustatymas.

Paspauskite valdymo pultelio mygtuką , išžiėbs dabartinio laiko nustatymo ekranas. Ekране mirksės indikacija „valandos“. Mygtukais  arba  nustatykite norimą laiką ir

mygtukais  arba  perjunkite iš valandų į minutes ir atvirkščiai. Norėdami išsaugoti nustatytus duomenis, paspauskite mygtuką  valdymo pultelyje. Pasigirs trumpas pytelėjimas, rodantis, kad duomenys buvo išsaugoti. (15 pav.)

Valymo pradžios laiko nustatymas.

Paspauskite valdymo pultelio mygtuką , išžiėbs dabartinio laiko nustatymo ekranas. Ekране mirksės indikacija „valandos“. Mygtukais  arba  nustatykite norimą laiką ir mygtukus  arba  pereikite iš valandų į minutes ir atvirkščiai. Norėdami išsaugoti nustatytus duomenis, paspauskite mygtuką  valdymo pultelyje. Pasigirs trumpas garso signalas, rodantis, kad duomenys buvo išsaugoti.

Norėdami ištrinti nustatymus, paspauskite ir palaikykite mygtuką 4 sekundes . Kai tik programuojami duomenys ištrinami, pasigirsta trumpas garso signalas.

Keičiant maitinimo elementus, nustatymai prarandami. Nepamirškite iš naujo nustatyti laiko, kai pakeisite baterijas.

AKUMULIATORIŲ ĮKROVIMAS

1. ĮKROVIMO BAZĖS NAUDOJIMAS

Naudojant įkrovimo bazę, prietaisais automatiškai nustato akumuliatorių įkrovimo poreikį ir įkrovimo bazės vietą. Dulkių siurblio korpuso I / O jungiklis turi būti „I“ padėtyje.

Įkrovimo pagrindą pastatykite arti valomos kambario sienos šalia lizdo, adapterio kištuką įkiškite į lizdą. Užsideds signalinė indikatoriaus lemputė.

1 metro atstumu nuo abiejų šoninių pusių ir 2 metrų atstumu nuo įkrovimo pagrindo priekio neturėtų būti kliūčių. Bazės srityje taip pat neturėtų būti veidrodžių ir labai atspindinčių paviršių, esančių ne aukščiau kaip 15 cm nuo grindų. Jei tokių paviršių yra, uždenkite juos.

Nedėkite pagrindo priešais langą, jei pro jį šviečia tiesioginiai saulės spinduliai. (16 pav.)

Norėdami įkrauti, įjunkite robotą su maitinimo jungikliu, įdiekite jį į pagrindą. Įsitikinkite, kad pagrindo kontaktai sutampa su prietaise esančiais kontaktais.

Prietaiso būseną	Indikatoriaus spalva
Įkraunama / išsikrauna akumulatorius	Mirksinti oranžinė
Įkrautas / valymo režimu	Melsva, nuolat dega
Išjungtas / miego režime / seniai įkrautas	Nedega
Ekране rodo klaidą	Raudona

Įkrovę akumuliatorių, nepalikite siejiklio įjungto be priežiūros.

Nepalikite įkrovimo pagrindo ant grindų, kai prietaiso ilgai nenaudojate.

Dėmesio! Griežtai draudžiama trumpai sujungti įkrovimo pagrindo kontaktus su metaliniais daiktais! Prieš ilgesnį laikymą iškraukite akumuliatorių pusiau. Nelaikykite prietaiso ir akumulatoriaus esant žemoms temperatūroms.

AKUMULIATORIŲ BATERIJOS KEITIMAS (17 pav.)

1. Išjunkite prietaisą maitinimo jungikliu.
 2. Padėkite jį apatine plokšte į viršų.
 3. Kryžminio atsuktuvo galvute (nepridedama) atsukite akumulatoriaus dangtelio varžtus ir nuimkite dangtelį, užkabindami jį iš varžtų šono.
 4. Išimkite seną akumuliatorių iš skyriaus ir išjunkite jo jungtį. Norėdami tai padaryti, spustelėkite siurblio maitinimo jungties užrakto įspraudą ir ištraukite akumulatoriaus jungtį. Norėdami įjungti naują akumuliatorių, įkiškite akumulatoriaus jungtį į dulkių siurblio maitinimo jungtį, kol ji spragtelės. Atsargiai įdėkite akumuliatorių į skyrių, nesuverždami jungiamųjų laidų.
 5. Uždėkite akumulatoriaus skyriaus dangtelį į vietą. Priveržkite varžtus.
- PRIETAISO PRIEŽIŪRA IR VALYMAS**
7. Prieš aptarnaudami ir valydami, įsitikinkite, kad prietaisas yra atjungtas nuo įkroviklio, o įkroviklis - išjungtas iš tinklo.
 8. Nemerkitė prietaiso ir įkroviklio į vandenį ar kitus skysčius.
 9. Prietaiso valymui nenaudokite benzino, spirito ar cheminių tirpiklių.
 10. Nuvalykite metalines prietaiso dalis švaria, sausa šluoste.
 11. Nuvalykite plastikines prietaiso dalis drėgna, išgręžta šluoste. Vandens lašų neturėtų būti.
 12. Laikykite prietaisą vėsioje, sausoje vietoje.

DULKIŲ SURINKĖJO VALYMAS (18 pav.)

Po kiekvieno valymo:

- Paspauskite dulkių surinkėjo skląstį ir patraukite žemyn,
 - Išimkite konteinerį traukdami jį link savęs.
 - Patikrinkite, ar kanaluose nėra įstrigusių pašalinių daiktų. Reikalui esant, juos pašalinkite.
 - Atidarykite konteinerio dangtį, skląstį patraukdami žemyn,
 - Apverskite konteinerį ir iškratykite iš konteinerio šiukšles.
 - Norėdami pašalinti ir pakeisti HEPA filtrą, atlaisvinkite dulkių surinkėjo dangtelio skląstį. Nuvalykite HEPA filtrą purtydami arba naudodami specialų šepetėlį. Jei reikia, praplaukite HEPA filtrą silpna vandens srove.
- 19 pav.
- Prieš montuodami, išdžiovinkite filtrus ir dulkių surinkėją.
 - Įdiekite filtravimo elementus,
 - Uždarykite konteinerį ir įdiekite jį į vietą.

CENTRINIO ŠEPEČIO VALYMAS

Elektrinis šepetys skirtas buitiniams dulkiams surinkti nuo grindų ir kiliminės dangos, naudojant besisukantį šerių volelį. Jo konstrukcija yra labai jautri užsikimšimui ilgais plaukais, pūkeliais, siūlais ir kt. Jei užsikimšo, nedelsdami nutraukite dulkių siurblio naudojimą ir imkitės priemonių šerių voleliui valyti. **Valyti reikia po kiekvieno valymo.**

Volelis turi atskirą elektrinę pavarą, kuris įjungiamas kartu su dulkių siurblio varikliu.

Volelio valymui: (20 pav.)

1. Išjunkite prietaisą I / O jungikliu (pasukite jį į „O“ padėtį).
2. Apverskite dulkių siurblio dugną aukštyn ir atsukite jo galinę dalį "į save".
3. Jei nedidelis kiekis plaukų ir siūlų apsvyniojo aplink šerių volelį, juos galima nupjauti peiliu, neišimant šerių volelio. Norėdami tai padaryti, įdėkite aštrų peilį tarp šerių eilučių pjovimo kraštu į išorę nuo volelio, ir pjaustydami išilgai volelio, nupjaukite apsvyniojusius plaukus ir siūlus. Po to plaukų likučiai lengvai pašalinami iš šepetėlio korpuso, patogumui leidžiama ranka pasukti šerelių volelį aplink sukimosi ašį.
4. Esant stipriam šerių volelio užsikimšimui, nuimkite šepetėlio volelio pritvirtinimo rėmą, tam šiek tiek paspauskite fiksiatoriaus skląsčių skirtukus „nuo savęs“ ir pakelkite artimą rėmo kraštą, po to išimkite rėmą.

5. Dešinę šerių volelio pusę pakelkite traukdami į dešinę, atlaisvinkite jį nuo sukibimo su pavara ir išimkite iš lizdo. Kai šerių volelis išimamas iš korpuso, jį galima lengvai nuvalyti nuo suvyniotų plaukų ir siūlų aštriu peiliu ar žirkklėmis.
 6. Įdėkite šerelių volelį į vietą šepetėlio korpuso atvirkštine seka.
 7. Jei šepetys ir pavaros valys labai užsikimšę, išardymo ir valymo kreipkitės į įgaliotą aptarnavimo centrą.
- ŠONINIŲ ŠEPEČIŲ VALYMAS (21 pav.)**
6. Išjunkite robotą.
 7. Patikrinkite, ar nepažeisti šepėčiai ir (arba) nėra svetimkūnių ar apsvyniojusių šiukšlių.
 8. Jei reikia, nuimkite šepėčius.
 9. Nuvalykite šepėčius šiltu vandeniu sudrėkinta ir gerai išgręžta šluoste. **Valyti reikia po kiekvieno valymo.**
 10. Šoninių šepetėlių pažeidimo atveju laiku juos pakeiskite.

JUTIKLIŲ IR KONTAKTŲ VALYMAS

-Nuvalykite priekinį ratą nuo susikaupusių šiukšlių.

- Valykite nuo dulkių apsaugos nuo kritimo jutiklius minkšta šluoste, be mechaninio poveikio. (22 pav.)

- Valykite minkšta sausa šluoste kontaktų vietas, esančias dulkių siurblio dugne ir ant pagrindo (23 pav.)

- Išjunkite akumuliatorių, jei jis ilgą laiką neveikia.

Dulkių siurblio išorinių dalių valymo darbai neįeina į garantinį aptarnavimą.

GEDIMAI IR JŲ ŠALINIMO METODAI

Lentelėje pateikiamos dažniausiai pasitaikančios problemos, galinčios kilti naudojant prietaisą. Priklausomai nuo gedimo priežasties, girdėsite garso signalus nuo 1 iki 4.

No	Problema	Indikacija	Garso signalas	Problemos pašalinimo metodas
1	Įstrigo priekinis ratas	Indikatoriuje dega raudona spalva	Pypsi 1 kartą	Nuvalykite ratą ir įjunkite robotą iš naujo
2	Soninis šepetys įstrigo	Indikatoriuje dega raudona spalva	Pypsi 2 kartus	Nuvalykite šoninį šepetį ir įjunkite robotą iš naujo
3	Filtrus užkimštas	Indikatoriuje dega raudona spalva	Pypsi 3 kartus	Nuvalykite dulkių surinkėją ir filtrus nuo dulkių ir nešvarumų.
4	Nesisuka pagrindinis šepetys	Indikatoriuje dega raudona spalva	Pypsi 4 kartus	Nuimkite ir išvalykite pagrindinį šepetį
5	Užspaustas buferis	Indikatoriuje mirksi raudona spalva	Pypsi 2 kartus	Patikrinkite, ar gali laisvai judėti buferis priekyje ir šonuose. Jei nėra laisvo judėjimo, pašalinkite įstrigimo priežastį (įstrigusias šiukšles). Jei neįmanoma pašalinti buferio įstrigimo priežasties, neišardžius prietaiso, susisiekiate su Polaris JAC
6	Nešvarūs apsaugos nuo kritimo jutikliai, robotas pakeltas iš vienos pusės	Indikatoriuje mirksi raudona spalva	Pypsi 3 kartus	Perkelkite robotą į šviesią erdvę, išvalykite apsaugos nuo kritimo jutiklius.
7	Robotas negali grįžti į bazę	Indikatoriuje mirksi raudona spalva	Pypsi 4 kartus	Įsitinkinkite, kad priešais bazę nėra kliūčių. Nušluostykite

				pagrindo ir roboto kontaktus.
--	--	--	--	-------------------------------

Galimų valymo problemų sprendimas.

No	Problema	Galimos priežastys	Rekomenduojami veiksmai
1	Robotas neįsijungia ir nepasikrauna	Nėra kontakto su pagrindu. Pagrindas neprijungtas prie adapterio. Naudotas nestandartinis įkrovimo adapteris.	- Patikrinkite, ar robotas yra prijungtas prie pagrindo. - Prijunkite pagrindą prie adapterio. - Naudokite standartinį įkrovimo adapterį.
2	Robotas trūkčioja vienoje vietoje.	Į ratų ar šepėčių pavaras pateko ar įsisuko pašalinių daiktų	Robotas automatiškai bando išsivalyti. Jei tai nejmanoma, padėkite jam.
3	Robotas vyksta į įkrovimo bazę, nepabaigęs valymo.	Kai yra mažas įkrovimas, robotas vyksta į įkrovimo bazę. Skirtingoms dangoms energijos sąnaudos skiriasi.	Įkraukite robotą. Roboto autonominio veikimo laikas priklauso nuo patalpų sudėtingumo, šiukšlių kiekio ir valymo režimo.
No	Problema	Galimos priežastys	Rekomenduojami veiksmai
4	Robotas neatliko suplanuoto valymo.	Išjungtas roboto maitinimas. Robotas išsikrovęs. Dulkių surinkėjas perpildytas.	- Įjunkite robotą. - Kai robotas yra budėjimo režime, įsitikinkite, kad jis yra įkrautas, kad jis turėtų pakankamai energijos veikti. Išvalykite dulkių surinkėją
5.	Robotas neužsiveda iš nuotolinio valdymo pulto (efektyvus atstumas iki 5 metrų).	Nuotolinio valdymo pulto baterijos išsikrovė Robotas išjungtas / Roboto akumuliatorius išsikrovęs. Nuotolinio valdymo pultelio spinduoelis užterštas Yra trukdžių iš kitų infraraudonosios spinduliuotės šaltinių.	- Pakeiskite baterijas - Įjunkite / įkraukite robotą. - Nuvalykite nuotolinio valdymo pultelio spinduliuolį minkšta šluoste. Nenaudokite nuotolinio valdymo pulto šalia kitų infraraudonųjų spindulių šaltinių.

Dėmesio! Jei aukščiau aprašytų veiksmų pagalba negalite išspręsti problemos savo jėgomis, prašome kreiptis į įgaliotą POLARIS aptarnavimo centrą.

Problemų ir sprendimų, susijusių su „Wi-Fi“ prijungimu, aprašymas

Gedimas	Priežastis	Šalinimo būdas
Įrenginiui nepavyksta prisijungti prie „Wi-Fi“ maršruto parinktuvo	1. Sutrikimai prisijungimo procese	<p>a. Įsitikinkite, kad Jūsų prietaisas palaikomas programėlėje: pagrindiniame programėlės meniu spustelėkite mygtuką „Pridėti įrenginį“ ir išplėskite sąrašą „Visi įrenginiai“;</p> <p>b. Įsitikinkite, kad Jūsų maršruto parinktuvas veikia 2,4 MHz dažniu. Norėdami sukonfigūruoti maršruto parinktuvą, skaitykite Jūsų maršruto parinktuvo instrukciją;</p> <p>c. Įsitikinkite, kad Jūsų maršruto parinktuvas nenustato papildomų apribojimų įeinantiems prisijungimams (pavyzdžiui, tik nurodytų MAC adresų prisijungimas). Norėdami sukonfigūruoti maršruto parinktuvą, skaitykite Jūsų maršruto parinktuvo instrukciją.</p> <p>d. Įsitikinkite, kad įdiegta naujausia programa versija;</p> <p>e. Išdiekite programą iš telefono atminties ir paleiskite dar kartą: atidarykite savo telefone atidarytų programėlių sąrašą ir braukite aukštyl veikiantį „Polaris IQHome“ programos langą, tada paleiskite programą iš naujo ir pakartokite prisijungimo procesą;</p> <p>f. Aktyvuokite prietaiso diagnostikos režimą - skaitykite Vartotojo instrukcijų skyrių „Prisijungimo nustatymai“;</p> <p>g. Nustatykite prietaiso nustatymus iš naujo (Reset) - skaitykite Vartotojo instrukcijų skyrių „Prisijungimo nustatymai“;</p>
	2. Prisijungimas atliktas sėkmingai, prietaisas pasirodė prietaisų sąrašė programėlėje, tačiau jo negalima valdyti.	<p>Įsitikinkite, kad Jūsų telefonas atliko prisijungimą prie „Wi-Fi“ tinklo. Tam atidarykite telefono „Wi-Fi“ nustatymų skyrių ir, jei reikia, rankiniu būdu prisijunkite prie „Wi-Fi“ tinklo.</p>
	3. Prietaisas buvo sėkmingai prijungtas, tačiau netikėtai nustojo reaguoti į komandas iš programėlės.	<p>Užėikite į prietaiso puslapį ir viršutiniame dešiniame kampe spustelėkite žvaigždutę. Toliau, skyriuje „Ryšio diagnostika“, susipažinkite su diagnostikos diagrama. Spustelėkite šauktuką šalia raudono tinklo ruožo ir vykdykite interaktyvaus asistento instrukcijas.</p>

		<p>Neradote atsakymo į Jūsų problemą? Peržiūrėkite papildomą informaciją arba susisiekite su palaikymo tarnyba mūsų svetainės skiltyje „Išmanieji namai“.</p>
--	--	---

SAUGOJIMAS

Elektros prietaisai laikomi sausose ir švariose patalpose, kai aplinkos temperatūra ne aukštesnė, nei + 40°C, santykinis drėgnumas ne didesnis, nei 70%, aplinkoje neturi būti dulkių, rūgščių ir kitų garų, neigiamai veikiančių elektros prietaiso medžiagas.

Laikykite prietaisą vaikams nepasiekiamoje vietoje.

TRANSPORTAVIMAS

Elektros prietaisų pervežimas vykdomas visų rūšių transporto priemonėse pagal krovininių vežimo taisykles, galiojančias šiai transporto rūšiai. Pervežant prietaisą naudokite originalią gamyklinę pakuotę.

Pervežant prietaisus, jų neturi tiesiogiai veikti atmosferos krituliai ir agresyvios terpės.

Dėmesio! Pasibaigus jų naudojimo laikui, neišmeskite prietaiso kartu su buitinėmis atliekomis. Perduokite jį į specializuotą surinkimo punktą tolimesniam utilizavimui. Tokiu būdu prisidėsite prie aplinkos tausojimo.

REALIZAVIMAS

Realizacijos taisyklės nenustatytos.

REIKALAVIMAI UTILIZAVIMUI



Pagal „WEEE 2012/19/ES“ direktyvos dėl elektrinės ir elektroninės įrangos atliekų reikalavimus, negalima utilizuoti prietaisų kartu su buitinėmis atliekomis. Prietaisas turi būti perduotas oficialiam atliekų atskiro surinkimo centrui.

TECHNINĖS CHARAKTERISTIKOS

PVCR 1028 WI-FI IQ Home buitinis elektrinis robotas -dulkių siurblys POLARIS prekės ženklo

Prietaiso skersmuo: 310 mm

Prietaiso aukštis: 76 mm

Dulkių surinkimo konteinerio tūris: 500 ml

Prietaiso galia: 25 W25 W

Maitinimo šaltinis: akumuliatorių baterija

Ličio jonas 2600 mAh 14,4 V

Baterijos įkrovimo laikas: iki 5 valandų

Baterijos veikimo laikas: iki 120 minučių

Įkroviklis

Įkroviklio charakteristikos:

Įėjimo įtampa: 100-240 V

Dažnis: 50/60 Hz

Išėjimo įtampa: 19 V

Maksimali apkrovos srovė: 600 mA

Apsaugos klasė-2

Nuotolinio valdymo pultui naudojamos baterijos - AAA tipo, 2 vnt.

Pastaba. Dėl nuotolinio pakeitimų ir patobulinimų atlikimo proceso instrukcija ir produktas gali turėti tam tikrų skirtumų. Gamintojas tikisi, kad vartotojas atkreips į tai dėmesį.

INFORMACIJA APIE SERTIFIKAVIMĄ

Įrenginys atitinka šių ES direktyvų reikalavimus:

- 2014/30/EU (EMC)

- 2014/35/EU (LVD)

- 2001/95/EC The General Product Safety Directive (GPSD) (Bendroji direktyva dėl gaminių saugos)

- 2011/65/EU ROHS II (Directive Restriction of Hazardous Substance, Pavojingos medžiagos ribojimo direktyva)



Gaminio tarnavimo terminas: 3 metai

Garantinis laikotarpis: 12 mėnesių nuo pirkimo dienos

Akumuliatorių baterijos garantinis laikotarpis: 6 mėnesiai nuo pirkimo dienos

Pagamavimo data yra nurodyta ant gaminio.

GAMINTOJAS: „Polaris Corporation Limited“, 1801 blokas, 18/F, centras „Jubilee“, 46 Gloucester Road, Vančajus, Honkongas

Prekės ženklas „Polaris“ savininkas: Akcinė bendrovė „Astrata“, Gewerbestrasse 5, Cham, canton Zug 6330, Šveicarija.

Įgaliotasis gamintojo atstovas ES: UAB „HTV1“, Švitrigailos g. 11A, Vilnius, Lietuva. Pagaminta Kinijoje.

GARANTINIAI ĮSIPAREIGOJIMAI

Gaminys: Dulkių siurblys -robotas buitinis elektrinis **Modelis PVCR 1028 WI-FI IQ Home**

Ši garantija galioja 12 mėnesių nuo gaminio įsigijimo dienos ir reiškia garantinį gaminio aptarnavimą tuo atveju, jei nustatomi defektai, susiję su medžiagomis ir darbais. Ši garantija galioja laikantis šių sąlygų:

1. Garantiniai gamintojo įsipareigojimai taikomi visiems prekės ženklo „POLARIS“ gaminių modeliams, nupirktiems iš gamintojo įgaliotų pardavėjų tose valstybėse, kuriose teikiamas garantinis aptarnavimas (neatsižvelgiant į gaminio įsigijimo vietą).
2. Gaminys turi būti naudojamas griežtai laikantis eksploataavimo vadovo ir laikantis saugos taisyklių bei reikalavimų.
3. Ši garantija netaikoma trūkumams, atsiradusiems po prekės perdavimo vartotojui dėl:
 - Cheminio, mechaninio ar kitokio poveikio, pašalinių daiktų, skysčių, vabzdžių ir jų metabolizmo produktų patekimo į gaminio vidų;
 - Netinkamo eksploataavimo, kurį sudaro gaminio naudojimas ne pagal jo tiesioginį paskirtį, taip pat gaminio montavimas ir eksploataavimas pažeidžiant eksploataavimo Vadovo reikalavimus ir saugos taisykles;
 - Kalkingų nuosėdų, vandens akmenų ir skalės nuosėdų dėl vandens, kuriame yra daug mineralų, naudojimo.
 - Gaminio naudojimas tikslams, kuriems jis nebuvo skirtas;
 - Normalaus eksploataavimo, taip pat natūralaus nusidėvėjimo, nepaveikiančio funkcinių savybių: mechaniniai išorinio arba vidinio paviršiaus pažeidimai (įdubimai, įbrėžimai, nudilimai), natūralūs metalo spalvos pokyčiai, įskaitant vaivorykštės ir tamsių dėmių atsiradimą, taip pat metalo korozija dangos pažeidimo vietose ir neuždengtose metalo vietose;
 - Apdailos detalių, lempų, baterijų, apsauginių ekranų, šiukšlių kaupiklių, diržų, šepetėlių ir kitų dalių, turinčių ribotą naudojimo terminą, nusidėvėjimo;
 - Gaminio remonto, atlikto asmenų arba organizacijų, nesančių autorizuotais techninio aptarnavimo centrais*;
 - Gaminio apgadinimo transportavimo metu, netinkamo jo naudojimo, taip pat dėl gaminio konstrukcijos nenumatomų pakeitimų ar savarankiško jo taisymo.
4. Gamintojas neįsipareigoja teikti garantinį aptarnavimą, jei gaminys neturi savo identifikavimo lentelės, arba joje esantys duomenys yra ištrinti ar pataisyti.
5. Ši garantija galioja tik tiems gaminiams, kurie naudojami asmeniniams namų ūkio poreikiams, ir netaikoma gaminiams, kurie naudojami komerciniais, pramoniniais ar profesiniais tikslais.

Dėmesio!! Gamintojas neatsako už galimą žalą, kurią „POLARIS“ gaminys tiesiogiai ar netiesiogiai padarė žmonėms, naminiams gyvūnams, aplinkai, ar turtinę žalą, jei tai atsiranda dėl gaminio eksploataavimo ir įrengimo taisyklių ar sąlygų nesilaikymo, tyčinių ar neapgalvotų vartotojo ar trečiųjų asmenų veiksmų. Visais klausimais, susijusiais su „POLARIS“ gaminių techniniu aptarnavimu, kokybės kontrole, garantiniu ir pogarantiniu remontu, susisieki su pardavėju — įgaliotu „POLARIS“ prekybos atstovu.

Pagamavimo data nurodyta savo identifikavimo lentelėje, esančioje gaminio galinėje sienelėje

POLARIS
Modelis PVCR 1028 WI-FI IQ Home
Lietošanas rokasgrāmata

Pateicamies Jums par to, ka esat izvēlējušies POLARIS preču zīmes produkciju. Mūsu izstrādājumi ir izgatavoti saskaņā ar augstākajām kvalitātes, funkcionalitātes un dizaina prasībām. Mēs esam pārliecināti, ka Jūs būsit apmierināti ar mūsu uzņēmuma ražotā jaunā izstrādājuma iegādi.

Pirms ierīces lietošanas uzmanīgi izlasiet šo rokasgrāmātu, kas satur svarīgu informāciju par Jūsu drošību, kā arī ieteikumus par ierīces pareizu lietošanu un kopšanu.

Saglabājiet lietošanas rokasgrāmātu kopā ar ierīces garantijas talonu, kases čeku, kā arī, pēc iespējas, ierīces kartona iepakojuma kasti un iepakojuma materiālus.

VISPĀRĒJĀ INFORMĀCIJA

Šī lietošanas rokasgrāmata ir paredzēta, lai iepazītos ar sadzīves putekļsūcēja PVCR 1028 WI-FI IQ Home POLARIS (turpmāk tekstā - robots, putekļsūcējs, ierīce) tehniskiem datiem, uzbūvi, lietošanas un glabāšanas noteikumiem.

VISPĀRĒJIE DROŠĪBAS NOTEIKUMI

- Ierīce ir jālieto saskaņā ar "Patērētāju elektroiekārtu tehniskās ekspluatācijas noteikumiem".
- Ierīce paredzēta izmantošanai tikai sadzīves vajadzībām.

Pirms lietošanas uzmanīgi izlasiet šo rokasgrāmātu un saglabājiet to.

- Ierīci jāizmanto tikai paredzētajam mērķim.
- Šī ierīce nav paredzēta cilvēkiem (tai skaitā bērniem), kuriem ir fiziskas, nervu vai psihiskas novirzes, vai ir pieredzes un zināšanu trūkums, izņemot gadījumus, kad šādas personas tiek uzraudzītas vai personas, kuras ir atbildīgas par viņu drošību, veic viņu instruktāžu par šīs ierīces izmantošanu. Noteikti jāuzrauga bērni, lai neļautu tiem spēlēties ar ierīci. Ir nepieciešams uzraudzīt bērnus, lai nepieļautu viņu spēlēšanos ar ierīci.
- Uzmanību! Neizmantojiet ierīci vannu, izlietņu vai citu ar ūdeni piepildītu tvertņu tuvumā.
- Nekādā gadījumā neiegremdējiet ierīci ūdenī vai citos šķidrumos.
- Katru reizi pirms ierīces ieslēgšanas apskatiet to. Ja ierīcē vai tās piederumos ir redzami bojājumi, neizmantojiet to līdz problēmas novēršanai.
- Akumulatoru baterijas (AKB) uzlādēšanai izmantojiet tikai to lādētāju (adapteri) un uzlādēšanas bāzi, kas ietilpst šī putekļsūcēja modeļa komplektā. Neizmantojiet šo adapteri citiem nolūkiem
- Ja uzlādēšanas bāzei, adapterim vai barošanas vadam ir bojājumi, nekādā gadījumā nepievienojiet ierīci pie elektrotīkla. Ja ir nepieciešama uzlādēšanas bāzes un adaptera maiņa (remonts), griezieties autorizētā servisa centrā. **Neizjauciet uzlādēšanas bāzi un adapteri!**
- Lai uzlādētu akumulatoru, vispirms iespraudiet adaptera spraudni atbilstošā uzlādēšanas bāzes ligzdā un novietojiet bāzi pie uzkopjamās telpas sienas blakus rozetei, tad iespraudiet adaptera kontaktdakšu rozetē. Pēc akumulatora uzlādēšanas neatstājiet elektrotīklam pieslēgtu adapteri bez uzraudzības. Neatstājiet uzlādēšanas bāzi uz grīdas, ja ierīce netiek izmantota.
- **Uzmanību! Ir kategoriski aizliegts savienot savā starpā uzlādēšanas bāzes kontaktus ar metāliskiem priekšmetiem!**
- Izmantojot uzlādēšanas bāzi, ierīce automātiski nosaka AKB uzlādēšanas nepieciešamību. Ja uzlādēšanas bāze netiek izmantota, neuzlādējiet akumulatoru līdz tā pilnīgai izlādei.
- Lai uzlādētu akumulatoru bez uzlādēšanas bāzes, vispirms iespraudiet adaptera spraudni atbilstošā putekļsūcēja ligzdā, tad iespraudiet adaptera kontaktdakšu rozetē. Pēc akumulatora uzlādēšanas neatstājiet adapteri pieslēgtu elektrotīklam.
- Pievienojiet adapteri tikai pie maiņstrāvas elektrības avota (~). Pirms pieslēgšanas pārliecinieties, ka adapteris ir paredzēts izmantojamā elektrotīkla strāvas spriegumam.
- Jebkura kļūdaina ieslēgšana atņem Jums tiesības uz garantijas apkalpošanu.
- Neizmantojiet nestandarta strāvas avotus vai pieslēguma ierīces.
- Pirms adaptera pieslēgšanas elektrotīklam pārliecinieties, ka tā spraudnis ir pievienots atbilstošai ierīces/uzlādēšanas bāzes ligzdai.

- Neizmantojiet ierīci ārpus telpām. Sargājiet ierīci no karstuma, tiešiem saules stariem, sadursmes ar asiem stūriem, mitruma (nekādā gadījumā neiegremdējiet ierīci ūdenī).
- Nepieslēdziet barošanas adapteri elektrotīklam (nepieskarieties tam) ar mitrām rokām.
- Pēc akumulatora uzlādēšanas vienmēr atslēdziet adapteri no elektrotīkla un no uzlādēšanas ligzdas uz ierīces/uzlādēšanas bāzes.
- Neatstājiet ierīci, uzlādēšanas bāzi un adapteri bez uzraudzības. Glabājiet ierīci, uzlādēšanas bāzi un adapteri bērniem nepieejamā vietā.
- Nedrīkst pārnēsāt adapteri vai uzlādēšanas bāzi, turot aiz barošanas vada. Ir aizliegts atvienot adapteri no elektrotīkla, velkot aiz barošanas vada. Atslēdzot adapteri no elektrotīkla, turiet aiz adaptera korpusa, nepieskaroties pie strāvu vadošām tapām.
- Neveiciet iekārtas un komplektā ietilpstošo piederumu remontu patstāvīgi. Nekvalificēts ierīces remonts rada tiešu apdraudējumu ierīces lietotājam. Remonts, apskate un regulēšana jāveic tikai pie kvalificētiem servisa centra speciālistiem.
- Ierīces remontam izmantojamas tikai oriģinālas rezerves daļas.



Uzmanību!

Jebkādu bojājumu gadījumā griezties POLARIS Autorizētā servisa centrā vai pie oficiālā Polaris pārdevēja.

SPECIĀLIE ŠIS IERĪCES DROŠĪBAS NOTEIKUMI

Putekļsūcēja darbības laikā nenovietojiet uz uzkopjamās telpas grīdas ieslēgtas sildierīces un citus siltuma avotus.

- Ir aizliegta putekļsūcēja lietošana bez putekļu savākšanas konteineru, kā arī bez konteineram paredzētā filtra un HEPA filtra, kuri ir uzstādīti un atbilstoši apkalpoti saskaņā ar **šo rokasgrāmatu**. Pirms lietošanas pārlicinieties, ka putekļu savācējs un filtri ir uzstādīti pareizi.
- Neizmantojiet ķīmiskus šķīdinātājus putekļsūcēja tīrīšanai.
- Neizmantojiet putekļsūcēju sekojošu priekšmetu un materiālu savākšanai:
 - degošu priekšmetu: pelnu, ogļu, cigarešu izsmēķu u.c.;
 - asu priekšmetu: stikla lausku, adatu, kancelejas spraudīšu, saspraužu u.c.;
 - krāsvielu, kas tiek izmantotas printeros vai kopējamās mašīnās, jo tās ir elektrovadošas un pilnībā neiztīrās no filtra;
 - indīgu, sprādzienbīstamu un ārdošas iedarbības vielu;
 - azbesta vai azbesta putekļu;
 - būvniecības ģipša-cementa-kaļķu putekļu;
 - mitru putekļu un dubļu;
 - liellapu fragmentu;
 - ūdens un ūdenssaturušu šķidrumu.
- Izmantojiet tikai ražotāja ieteiktos piederumus un rezerves daļas.
- Neaizveriet putekļsūcēja gaisa ieplūdes un izplūdes caurumus.
- Aizliegts novietot darbojošos ierīci uz korpusa malām un sānu daļām. Darbības laikā putekļsūcējam vienmēr jābūt horizontālā stāvoklī, ar pogu  uz augšu. Uzraugiet putekļsūcēja stabilitāti uz pakāpienu malām un gadījumos, ja ir grīdas augstuma starpība. Kāpņu pakāpiena platumam jāpārsniedz ierīces izmērus, ieskaitot rotējošās sānu birstes, pretējā gadījumā ierīci nedrīkst lietot uz kāpnēm. Pirms ierīces lietošanas uz kāpnēm vizuāli pārlicinieties, ka tā spēs apstāties uz pakāpiena malas nenokrītot.
- Šī ierīce ir piemērota cietām grīdas virsmām un paklājiem ar īsu uzkārsumu. Ierīci nevar lietot uz nelīdzenas grīdas un uz paklājiem ar garu uzkārsumu, kā arī gadījumā, ja uz grīdas ir novietoti vadi.
- Tīrot paklājus ar īsu uzkārsumu, ir jānoņem sānu birstes, lai nesabojātu tās. Ja uz paklāja malām ir bārkstis, uz tīrīšanas laiku novāciet tās zem paklāja. Nepieļaujiet, lai uzkopjamās telpās galdauti, palagi un aizkari pieskartos grīdai.
- Ierīce ir paredzēta darbam tikai ar komplektā iekļauto oriģinālo AKB un lādētāju. Citu iekārtu izmantošana ierīces barošanai un uzlādēšanai var izraisīt tās bojājumu.

- Pirms ierīces izmantošanas novāciet no grīdas visus trauslus un plīstošus priekšmetus, kā arī vadus un rotalīetas.
- Nesēdieties ierīcei virsū un nelieciet tai virsū priekšmetus un dzīvniekus. Neļaujiet bērniem sēsties robotam virsū un izmantot to kā rotalīeti.
- Ja ierīce netiek lietota ilgstošu laiku, kā arī pirms ierīces tīrīšanas un apkopes, atslēdziet barošanas avotu.
- Iztīriet ierīci un putekļu savākšanas konteineru pēc katras lietošanas.
- Nemazgājiet putekļsūcēju zem ūdens strūkļas, neslaukiet to ar mitru lupatu un nelietojiet uz mitras grīdas.
- Pirms ierīces apsaimniekošanas izņemiet akumulatoru.
- Bateriju apsaimniekošana jāveic saskaņā ar vietējiem likumiem un noteikumiem.
- Pat ja ierīce ir stipri bojāta, tās sadedzināšana ir aizliegta, akumulators var uzsprāgt.

IZMANTOŠANAS JOMA

Ierīce ir paredzēta tikai un vienīgi sadzīves vajadzībām saskaņā ar šo Lietošanas rokasgrāmatu. Putekļsūcējs ir paredzēts grīdu sausai uzkopšanai sadzīves telpās ar cietu līdzenu virsmu, uzsūcot putekļus. Ierīce nav paredzēta rūpnieciskai vai komercizmantošanai.

Tāpat ierīce nav paredzēta lietošanai ārpus telpām un neapsildāmās telpās ar gaisa temperatūru zemāk par +15°C un paaugstinātu mitrumu.

Ražotājs neuzņemas atbildību par zaudējumiem, kas radās ierīces nepareizas vai lietošanas pamācībā neparedzētas lietošanas rezultātā.

IERĪCES APRAKSTS

1. att.

4. Poga 

(IESL/IZSL/PALAIST, APSTĀDINĀT)

2. Pretsadorsmes devēji

3. Kritiena novēršanas devēji

4. Kreisais/labais ritenis

5. Barošanas slēdzis (ON/OFF)

6. Putekļu savācējs

7. Uzlādēšanas spaiļes

8. Priekšējais ritenis

9. Sānu birstes: kreisā, labā

10. Baterijas nodalījuma vāks

11. Centrālās birstes mezgls

LĀDĒTĀJS

2. att.

1. Ieslēgšanas indikators

2. Tālvadības pults glabāšanas vieta

3. Signāla pārvades zona

4. Kontakti

5. Lādētājs

TĀLVADĪBAS PULTS

3. att.

1. Automātiskās uzkopšanas režīms

2. Kustības vadības pogas

3. Laika iestatīšanas poga

4. Poga "Uzkopšana pa spirāli"

5. Ātrās uzkopšanas poga

6. Displejs

7. Poga "Atgriešanās uz bāzi"

8. Pamata režīma palaišana/apstādīšana

9. Uzkopšanas grafika iestatīšanas poga

10. Režīms Uzkopšana gar sienām

11. Uzsūkšanas jaudas palielināšanas poga "Maksimums"

KOMPLEKTĀCIJA

1. Robotizēts putekļsūcējs (samontēts) - 1 gab.
2. Putekļu savācējs (uzstādīts) - 1 gab.
3. AKB (akumulatoru baterija - uzstādīta) - 1 gab.
4. Uzlādēšanas bāze - 1 gab.
5. Lādētājs (adapteris) - 1 gab.
6. Sānu birstes (nav uzstādītas): labā - 2 gab.; kreisā - 2 gab.
7. HEPA filtra un primārā filtra rezerves komplekts - 2 gab.
8. Tīrīšanas birste - 1 gab.
9. Tālvadības pults - 1 gab.
10. Lietošanas instrukcija - 1 gab.
11. Garantijas talons - 1 gab.
12. Iepakojums (polietilēna maiss + kaste) - 1 gab.

IERĪCES IZSAIŅOŠANA UN SAGATAVOŠANA LIETOŠANAI

- Atveriet kastī, uzmanīgi izņemiet ierīci, atbrīvojiet to no visiem iesaiņošanas materiāliem.
- Noņemiet no korpusa visas reklāmas uzlīmes.
- Pārbaudiet ierīces piegādes komplektāciju (skat. sadaļu "Komplektācija").
- Izņemiet visus piederumus un lādētāju.
- Pārbaudiet, ka komplektējošām detaļām nav bojājumu.
- Uzstādiet sānu birstes. Priekš tam novietojiet putekļsūcēju ar apakšējo paneli uz augšu. Uzmauciet katru birsti uz savu asi, nedaudz piespiežot no augšas līdz klikšķim.

Sānu biršu uzstādīšana (4. att.)

Pirms pirmās izmantošanas ir nepieciešams pilnīgi uzlādēt akumulatoru. Skat. sadaļu "AKB UZLĀDE"

LIETOŠANA

Mājas vides sarežģītības dēļ robots var izlaist kādu nesasniedzamu apgabalu. Labāka rezultāta sasniegšanai ir ieteicams lietot robotu katru dienu.

Pārvietojiet traucējošus šķēršļus uzkopjamā zonā, novāciet no grīdas rotaļlietas un vadus. (5. att.)

Izmantojiet putekļsūcēju tikai paklājiem ar īsu uzkārsumu.

Nestāviet putekļsūcēja ceļā vai durvju ailā, savādāk robots neuzkops šos apgabalus.

Novietojiet šķērslī, ja robots uzkopj laukumu starp kāpņu laidumiem

vai gadījumā, ja attālumš starp mēbelēm ir mazs. (6. att.)

ATTĀLINĀTĀS KONTROLES FUNKCIJAS IESTĀTĪŠANA UN IZMANTOŠANA.

Šai ierīcei ir tālvadības funkcija ar atgriezenisko saiti, izmantojot mobilo ierīci ar universālo aplikāciju **Polaris IQ Home**.



Uzstādiet aplikāciju Polaris IQ Home Jūsu tālrunī.

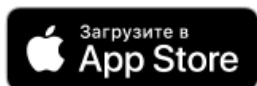

Jūs varat arī lejupielādēt aplikāciju izmantojot saiti, kas izvietota šim ierīces modelim veltītajā www.polar.ru mājaslapas nodaļā

Izmantojot aplikāciju, Jūs varēsiet:

- Reģistrēt robotu
- Izveidot uzkopšanas grafiku, palaist, pārtraukt vai atcelt uzkopšanas ciklus
- Iestatīt uzkopšanas parametrus
- Sekot uzkopšanas procesam
- Dot savam robotam vārdu
- Pieklūt ierīces regulēšanas instrukcijai
- Rast atbildes uz bieži uzdotajiem jautājumiem
- Saņemt automātiskos programmnodrošinājuma atjauninājumus
- Sazināties ar klientu atbalsta dienestu.

Putekļu sūcēja pieslēgšana WiFi tīklam

Uzmanību: Lai izvairītos no kļūmēm baterijas izlādes dēļ iestatīšanas laikā, pirms pieslēgšanas pie WiFi tīkla novietojiet putekļu sūcēju uzlādes bāzē.

- Pieslēdziet putekļu sūcēja bāzi barošanas tīklam izmantojot komplektā ietilpstošo adapteri.
- Pārslēdziet slēdzi uz putekļu sūcēja pozīcijā I.
- Atveriet aplikāciju **Polaris IQ Home** mobilajā ierīcē.

Svarīgs!

Vienmēr lejupielādējiet ierīces programmaparātūras atjauninājumu, ja lietojumprogramma to prasa.

Tālruniem ar Android operētājsistēmu:

Jaunas ierīces konfigurēšana

- Logs "Mājas": nospiediet pogu "Pievienot ierīci".
- No saraksta "Visas ierīces" izvēlieties putekļu sūcēju (PVCR-1028)

- Nospiediet pogu "Atvērt iestatījumus", lai atvērtu WiFi iestatījumus mobilajā ierīcē
- Pieslēdziet mobilo ierīci WiFi tīklam, kas sakrīt ar putekļu sūcēja nosaukumu (PVCR-1028)
- Atgriezieties aplikācijā
- Nākamajā logā izveidojiet pāri ar Ierīci:

1. Nospiediet un turiet pogu , līdz atskan pīkstiens. Wi-Fi indikators ātri mirgos.





2. Tad aplikācijā nospiediet pogu "Turpināt"

- Izvēlieties no saraksta vai ievadiet WiFi tīkla nosaukumu, kuram vēlaties konfigurēt ierīci, ievadiet tīkla paroli un nospiediet "Pieslēgt"
- Pagaidiet līdz konfigurācijas procedūra būs pabeigta.

Iepriekš konfigurētas ierīces savienošana pāri:

- Logs "Mājas": nospiediet pogu "Pievienot ierīci".
- No saraksta "Tiešsaistē" izvēlieties putekļu sūcēju (PVCR-1028) (ja putekļu sūcējs nav redzams tiešsaistē - pārliecinieties, vai mobilā ierīce ir pievienota tam WiFi tīklam, kurā ir konfigurēta ierīce)
- Nākamajā logā Jums tiks lūgts veikt savienojumu pāri ar Ierīci:
 1. Nospiediet un turiet pogu , līdz atskan pīkstiens. Wi-Fi indikators ātri mirgos.
 2. Tad aplikācijā nospiediet pogu "Turpināt"

Ierīces pārkonfigurēšana uz citu WiFi tīklu (diagnostikas režīms):

- Pārliecinieties, ka putekļu sūcējs nestāv uz pamatnes. Veiciet šādas darbības ar kavēšanos, kas nepārsniedz 3 sekundes:
 - Nospiediet un turiet pogu , līdz atskan pīkstiens. Atlaidiet pogu  un gaidiet, līdz Wi-Fi indikators ātri mirgo.
 - Nospiediet un turiet to vēlreiz, līdz dzirdat pīkstieni. Atlaidiet pogu  un gaidiet, līdz Wi-Fi indikators lēnām mirgo.
- Logs "Mājas": nospiediet pogu "Pievienot ierīci".
- No saraksta "Visas ierīces" izvēlieties putekļu sūcēju (PVCR-1028).
- Nospiediet pogu "Atvērt iestatījumus", lai atvērtu WiFi iestatījumus mobilajā ierīcē
- Pieslēdziet mobilo ierīci WiFi tīklam, kas sakrīt ar putekļu sūcēja nosaukumu (PVCR-1028)
- Atgriezieties aplikācijā
- Nākamajā logā Jums tiks lūgts veikt savienojumu pāri ar Ierīci:
 1. Nospiediet un turiet pogu , līdz atskan pīkstiens. Wi-Fi indikators ātri mirgos.
 2. Tad aplikācijā nospiediet pogu "Turpināt"
- Norādiet WiFi tīkla nosaukumu, kuram vēlaties konfigurēt ierīci, ievadiet tīkla paroli un nospiediet "Pieslēgt"
- Pagaidiet līdz konfigurācijas procedūra būs pabeigta.

Tālruniem ar IOS operētājsistēmu:

Jaunas ierīces konfigurēšana

- Logs "Mājas": nospiediet pogu "Pievienot ierīci".
- No saraksta "Visas ierīces" izvēlieties putekļu sūcēju (PVCR-1028)
- Nospiediet "Turpināt"
- Aplikācijā parādīsies pieprasījums pieslēgt "PVCR-1028" WiFi tīklam, nospiediet "Pieslēgt"
- Nākamajā logā Jums tiks lūgts veikt savienojumu pāri ar ierīci:
 1. Nospiediet un turiet pogu , līdz atskan pīkstiens. Wi-Fi indikators ātri mirgos.





2. Tad aplikācijā nospiediet pogu "Turpināt"

- Parādīsies logs ar pieejamiem WiFi tīkliem. Izvēlieties vajadzīgo tīklu un ievadiet tā WiFi tīkla paroli, kuram vēlaties konfigurēt ierīci, nospiediet "Tālāk"
- Pagaidiet līdz konfigurācijas procedūra būs pabeigta.
- Nospiediet "Turpināt"

Iepriekš konfigurētas ierīces savienošana pāri:



- Logs "Mājas": nospiediet pogu "Pievienot ierīci".
- No saraksta "Jūsu tuvumā" izvēlieties putekļu sūcēju (PVCR-1028) (ja putekļu sūcējs nav redzams tiešsaistē - pārliecinieties, vai mobilā ierīce ir pievienota tam WiFi tīklam, kurā ir konfigurēta ierīce).
- Nākamajā logā Jums tiks lūgts veikt savienojumu pāri ar ierīci:
 1. Nospiediet un turiet pogu , līdz atskan pīkstiens. Wi-Fi indikators ātri mirgos.
 2. Tad aplikācijā nospiediet pogu "Turpināt"



Ierīces pārkonfigurēšana uz citu WiFi tīklu (diagnostikas režīms):

- Pārliecinieties, ka putekļu sūcējs nestāv uz pamatnes. Veiciet šādas darbības ar kavēšanas, kas nepārsniedz 3 sekundes:
 - Nospiediet un turiet pogu , līdz atskan pīkstiens. Atlaidiet pogu  un gaidiet, līdz Wi-Fi indikators ātri mirgo.
 - Nospiediet un turiet to vēlreiz, līdz dzirdat pīkstienu. Atlaidiet pogu  un gaidiet, līdz Wi-Fi indikators lēnām mirgo.
- Logs "Mājas" nospiediet pogu "Jauna ierīce".
- No saraksta "Visas ierīces" izvēlieties putekļu sūcēju (PVCR-1028).
- Nospiediet "Turpināt"
- Aplikācijā parādīsies pieprasījums pieslēgt "PVCR-1028" WiFi tīklam, nospiediet "Pieslēgt"
- Nākamajā logā Jums tiks lūgts veikt savienojumu pāri ar ierīci:
 1. Nospiediet un turiet pogu , līdz atskan pīkstiens. Wi-Fi indikators ātri mirgos.
 2. Tad aplikācijā nospiediet pogu "Turpināt"
- Parādīsies logs ar pieejamiem WiFi tīkliem. Izvēlieties vajadzīgo tīklu un ievadiet tā WiFi tīkla paroli, kuram vēlaties konfigurēt ierīci, nospiediet "Tālāk"
- Pagaidiet līdz konfigurācijas procedūra būs pabeigta.
- Nospiediet "Turpināt"

PUTEKĻU SŪCĒJA ATGRIEŠANA UZ RAŽOTĀJA WIFI IESTATĪJUMIEM:

Pārliecinieties, ka putekļu sūcējs nestāv uz pamatnes. Veiciet šādas darbības ar kavēšanos, kas nepārsniedz 3 sekundes:

Nospiediet un turiet pogu , līdz atskan pīkstiens. Atlaidiet pogu  un gaidiet, līdz Wi-Fi indikators ātri mirgo.

Vēlreiz nospiediet un turiet pogu , līdz atskan pīkstiens. Atlaidiet pogu  un gaidiet, līdz Wi-Fi indikators lēnām mirgo.

Nospiediet un turiet pogu  trešo reizi, līdz dzirdat pīkstienu. Atlaidiet pogu  un gaidiet ierīces atsākšanās apmēram 20 sekundes.

APLIKĀCIJĀ PIEEJAMĀS PUTEKĻU SŪCĒJA FUNKCIJAS

(funkciju un ierīces darbības īpatnību apraksts ir sniegti nākamajā sadaļā).

1. Palaist/apturēt
2. Kustības virziena tālvadība (svira)
3. Darbības režīma izvēle:
 - a. Automātiskais
 - b. Perimetra tīrīšana
 - c. Spirāle (vietas tīrīšana)
 - d. Atgriešanās bāzē
4. Uzkopšanas grafika programmēšana pa nedēļas dienām
5. Baterijas uzlādes indikators
6. Iesūkšanas jaudas intensitātes iestatīšana
7. Ierīces darbības kļūdu atspoguļošana
8. Telpu uzkopšanas karte

Piezīme: Kopumu un nosaukumi, kas ir pieejami programmā funkcijas var tikt mainītas bez iepriekšēja paziņojuma lietotāja mainot versiju programmas un aparāta firmware.

Papildu pieteikumu funkcijas

1. Ātrās palaišanas rīkjosla: lapā instrumenta programmā apakšā ir josla ar četrām šūnām, lai ātrās palaišanas izvēlētos programmas un režīmi. Telpas, šo paneli jebkurā, Jums iepatikušos režīmu, vienkārši nospiešot to pogu un velciet vāciņu, neatlaižot pirkstu.
2. Kontrole piekļuves tiesību ierīci: lai aktivizētu kontroles tiesības, Jums ir nepieciešams doties uz lapu ierīces mapē, nospiežot augšējā labajā stūrī simbols uzstādījumi ("zvaigznīte") izvēlēties punktu "Uzraudzības tiesības" un tulkot slēdzis "Iekļaut kontroles tiesības," pozīcijā "Ieslēgts". Pēc tam Jūs automātiski kļūstat par administratora ierīces ar pilnām tiesībām var piekļūt, visi pārējie lietotāji, kas piešķirts piekļuves līmenis "Skatīt". Jūs varat noteikt personas piekļuves līmeni katram lietotājam. Visi jaunie lietotāji, kas var izveidot savienojumu ar ierīci jau pēc tam, kad Esat aktivizējis par to kontroles funkciju, tiesību, saņems piekļuves līmeni "Skatīt" un nevar kontrolēt ierīci līdz brīdim, kad Jūs, vai cits administrators ierīces neļaus šim lietotājam ir atbilstošas tiesības pārvaldīt.







3. Iespēja dalīties ar ierīci, Jūs varat vienkārši dalīties darbojas savas ierīces ar jebkuru cilvēku, kam ir instalēta programma Polaris IQ Home. Lai to izdarītu, Jums ir nepieciešams doties uz lapu ierīces mapē, nospiežot augšējā labajā stūrī simbols uzstādījumi ("zvaigznīte") izvēlēties punktu "Uzraudzības tiesības" un noklikšķiniet uz simbols "Kopīgot" augšējā labajā stūrī. Pēc tam jūs redzēsiet uz ekrāna QR kodu ar šo ierīci.

Lai uzņēmēja pusē, lai skenētu šo QR kodu, kas viņai ir nepieciešams, programmas galvenajā skatā noklikšķiniet uz "Jaunu ierīci" un pop-up logā, noklikšķiniet uz zilās skeneris labajā augšējā stūrī. Pēc tam ir nepieciešams, lai nosūtītu tālruna kameru uz izsniegto raidīšanas pusē QR kodu, un sekot norādēm sistēmas.

QR kodu var nodot jebkurā ērtā veidā: pasts, мессенджеры, sociālie tīkli. QR kods ierīces paliek nemainīgs līdz brīdim, kad aktivizācijas režīmu Reset pogu uz ierīces. Pēc Reset veco QR kodu vairāk nav derīgs.

4. Uzraudzības statusu: noklikšķinot uz iestatījumi ierīces uz attiecīgo pogu, var novērtēt kvalitāti savienojumu visos posmos tīklā un palaist universāls palīgs, lai iegūtu ieteikumus un veikt papildu iestatījumus.

PUTEKĻU SŪCĒJA VADĪŠANA BEZ ATTĀLINĀTAS KONTROLES

1. Uzstādiet iekārtas aizmugurējās daļas nodalījumā attīrītu putekļu savācēju kopā ar filtriem. Novietojiet putekļsūcēju uz grīdas ar vadības paneli uz augšu. Uzstādiet slēdzi pozīcijā "O". (7. att.)
2. Lai palaistu pamata programmu, uz ierīces vai  uz pults vienu reizi nospiediet pogu , nenoturot to. Poga uz ierīces sāks mirgot. Pēc tam, kad starta poga sāks degt nepārtraukti, robots uzsāks telpas uzkopšanu. (8. att.)
3. Atkārtoti nospiežot pogu  uz ierīces vai  uz pults, uzkopšana tiks apstādināta un putekļsūcējs pāries režīmā "Pauze".
4. Lai atgrieztos uz bāzi, nospiediet pogu  uz tālvadības pults. (9. att.)
5. **Lai izslēgtu putekļsūcēju, turiet nospiestu pogu , tad uzstādiet barošanas slēdzi pozīcijā "O".**

UZKOPŠANAS PROGRAMMAS.

Uzkopšanas kvalitātes uzlabošanai putekļsūcējam ir dažādas programmas, kuras var palaist no vadības paneļa vai no pults.

Ja no pamata programmas izvēlēties citu režīmu un tad atkārtoti palaist pamata programmu, robots pārplānos tīrīšanas maršrutu un var uzņemt jau uzņemto apgabalu.

Lai palaistu uzkopšanas programmas, sākumā pārliecinieties, ka robots ir ieslēgts.

1. Klasiskā, vai pamata uzkopšanas programma.

Šajā programmā robots sākumā iziet gar sienām, bet tad pa uzkopjamās zonas platību. Šī programma ir ieteicama ar paklājiem noklātu virsmu uzkopšanai.

Lai to palaistu, nospiediet pogu  uz robota vai  pults. (10. att.)

2. Kustība pa spirāli (Lokālā uzkopšana).

Programma Kustība pa spirāli ("Lokālā uzkopšana") ir paredzēta īpaši netīras zonas uzkopšanai. Lai uzsāktu uzkopšanu, nospiediet pogu  uz tālvadības pults. (11. att.)

3. Uzsūkšanas jaudas palielināšanas režīms "Maksimums".

Uzkopšanas režīms "Maksimums" ļaus putekļsūcējam darboties ar paaugstinātu uzsūkšanas jaudu. Šī režīma ieslēgšanai izmantojiet pogu  uz vadības pults. (12. att.)

4. Uzkopšana gar sienām.

Lai uzsāktu uzkopšanu "Gar sienām", nospiediet atbilstošu pogu  uz tālvadības pults. (13. att.)

5. Ātra uzkopšana



Lai uzsāktu Ātru uzkopšanu, nospiediet atbilstošu pogu  uz tālvadības pults. Telpas uzkopšana tiek veikta 30 minūšu laikā. (14. att.)



TEKOŠĀ LAIKA UN UZKOPŠANAS UZSĀKŠANAS LAIKA REGULĒŠANA.

Izmantojot pogas uz vadības pults, Jūs varat uzstādīt taimerī uzkopšanas uzsākšanas laiku. Pie tam jābūt iestatītam arī tekošam laikam.







Ja taimeris ir uzstādīts, putekļsūcējs automātiski ieslēgsies un uzsāks uzkopšanu katru dienu noteiktā laikā. Slēdzim I/O uz ierīces korpusa jābūt ieslēgtam, uzlādēšanas bāzei izvietotai un ieslēgtai.

Tekošā laika iestatīšana.

Nospiediet pogu  uz vadības pults, iedegsies tekošā laika iestatīšanas displejs. Uz displeja mirgos indikators "pulkstenis". Izmantojiet pogas  vai , lai iestatītu vajadzīgo laiku, un

pogas  vai , lai pārietu no stundām uz minūtēm un otrādi. Lai saglabātu iestatītos datus, nospiediet pogu  uz tālvadības pults. Izskanēs īss skaņas signāls, kas nozīmē, ka dati ir saglabāti. (15. att.)

Uzkopšanas uzsākšanas laika iestatīšana.

Nospiediet pogu  uz vadības pults, iedegsies tekošā laika iestatīšanas displejs. Uz displeja mirgos indikators "pulkstenis". Izmantojiet pogas  vai , lai iestatītu vajadzīgo laiku, un pogas  vai , lai pārietu no stundām uz minūtēm un otrādi. Lai saglabātu iestatītos datus, nospiediet pogu  uz tālvadības pults. Izskanēs īss skaņas signāls, kas nozīmē, ka dati ir saglabāti.

Lai izdzēstu iestatījumus, 4 sekundes noturiet nospiestu pogu . Tiklīdz ieprogramētie dati būs izdzēsti, izskanēs īss skaņas signāls.

Nomainot barošanas elementus, iestatījumi tiek izdzēsti. Neaizmirstiet atkārtoti noregulēt laiku pēc bateriju nomaiņas.

AKB UZLĀDE

1. UZLĀDĒŠANAS BĀZES IZMANTOŠANA

Izmantojot uzlādēšanas bāzi, ierīce automātiski nosaka AKB uzlādēšanas nepieciešamību un uzlādēšanas bāzes atrašanās vietu. Slēdzim I/O uz putekļsūcēja korpusa jāatrodas pozīcijā "I".

Novietojiet uzlādēšanas bāzi cieši pie uzkopjamās telpas sienas blakus rozetei, iespraudiet adaptera kontaktdakšu rozetē. Uz bāzes iedegsies signāлиндikators.

Nodrošiniet, lai 1 metra attālumā no abiem sāniem un 2 metru attālumā no uzlādēšanas bāzes priekšējās daļas nebūtu šķēršļu. Tāpat bāzes izvietošanas zonā robežās līdz 15 cm virs grīdas nedrīkst atrasties spoguļi un citas stipri atspoguļojošas virsmas. Ja tādas virsmas ir - aizsedziet tās.

Nenovietojiet bāzi pretīm logam, ja ir iespējama tiešo saulesstaru iedarbība uz tās. (16. att.)

Lai uzlādētu, ieslēdziet robotu ar barošanas slēdzi un novietojiet to uz bāzes. Sekojiet tam, lai bāzes kontakti sakristu ar ierīces kontaktiem.

Ierīces stāvoklis	Indikatora krāsa
Uzlādējas/ Zems baterijas uzlādes līmenis	Oranža, mirgo
Uzlādēta/ Uzkopšanas režīmā	Zila, deg nepārtraukti
Atslēgta/miega režīmā/sen uzlādēta	Nedeg
Rāda kļūdu displejā	Sarkana

Pēc akumulatora uzlādēšanas neatstājiet elektrotīklam pieslēgtu adapteri bez uzraudzības.

Neatstājiet uzlādēšanas bāzi uz grīdas, ja ierīci ilgstoši netiek lietota.

Uzmanību! Ir kategoriski aizliegts savienot savā starpā uzlādēšanas bāzes kontaktus ar metāliskiem priekšmetiem!

Pirms ilgstošas glabāšanas izlādējiet AKB uz pusi. Neuzglabājiet ierīci un AKB pie negatīvām temperatūrām.

AKB NOMAIŅA (17. att.)

1. Izslēdziet ierīci ar barošanas slēdzi.
2. Novietojiet to ar apakšējo paneli uz augšu.
3. Ar krustskrūvgrīzi (neietilpst komplektā) izskrūvējiet skrūves no baterijas nodalījuma vāka un noņemiet vāku, aizķerot to no skrūvju izvietošanas malas.
4. Izņemiet veco AKB no nodalījuma un atvienojiet tās spraudni, nospiežot putekļsūcēja barošanas spraudņa fiksatora sprostus un izraujot no tā AKB spraudni. Lai pieslēgtu jaunu AKB, ievietojiet AKB spraudni putekļsūcēja barošanas spraudnī līdz klikšķim. Uzmanīgi izvietojiet AKB nodalījumā, nesaspiežot savienojuma vadus.
5. Uzlieciet bateriju nodalījuma vāku vietā. Aizskrūvējiet skrūves.

IERĪCES TĪRĪŠANA UN APKOPE

1. Pirms apkopes un tīrīšanas pārliecinieties, ka ierīce ir atvienota no lādētāja, bet lādētājs - no elektrotīkla.
2. Neiegremdējiet ierīci un lādētāju ūdenī vai citos šķidrumos.
3. Nelietojiet benzīnu, spirtu un ķīmiskos šķīdinātājus ierīces tīrīšanai.
4. Ierīces metāliskās daļas slaukiet ar tīru, sausu auduma salveti.
5. Ierīces plastmasas daļas slaukiet ar samitrinātu, nospiestu auduma salveti. Nepieļaujiet ūdens pilienus.
6. Glabājiet ierīci sausā, vēsā vietā.

PUTEKĻU SAVĀCĒJA TĪRĪŠANA (18. att.)

Pēc katras uzkopšanas:

- Nospiediet uz putekļu savācēja sprostus un pavelciet uz leju,
 - Izņemiet konteineri, pavelkot uz sevi.
 - Pārbaudiet, vai kanālos nav iesprūduši svešķermeņi. Nepieciešamības gadījumā izņemiet tos.
 - Atveriet konteineru vāku, pavelkot sprostus uz leju,
 - Apgrīziet konteineru un izberiet atkritumus no tā.
 - Lai izņemtu un nomainītu HEPA filtru, atbrīvojiet sprostus uz putekļu savācēja vāka. Attīriet HEPA filtru no izpurinot vai ar speciālo birstīti. Nepieciešamības gadījumā noskalojiet HEPA filtru ar šauru ūdens strūklu.
19. att.
- Pirms uzstādīšanas izžāvējiet filtrus un putekļu savācēju.
 - Uzstādiet filtrējošos elementus,
 - Aizveriet konteineru un uzstādiet to atpakaļ.

CENTRĀLĀS BIRSTES TĪRĪŠANA

Elektriskā birste paredzēta sadzīves putekļu savākšanai no grīdas un paklājsegumiem ar rotējošu saru veltnīša palīdzību. Tās konstrukcija ir ļoti jutīga pret piesārņošanu ar gariem matiņiem, vilnu, diegiem u.c. Ja ir radies piesārņojums, nekavējoties pārtrauciet putekļsūcēja lietošanu un attīriet saru veltnīti. **Pēc katras uzkopšanas jāveic tā tīrīšana.**

Veltnītim ir atsevišķa elektropiedziņa, kas ieslēdzas kopā ar putekļsūcēja motoru.

Veltnīša tīrīšanai: (20. att.)

1. Izslēdziet ierīci ar slēdzi I/O (uzstādiet to pozīcijā "O").
2. Apgrīziet putekļsūcēju ar tā apakšējo pusi uz augšu un aizmugurējo daļu pret sevi.
3. Ja matu un diegu daudzums, kas uztiņās uz saru veltnīti, ir neliels, tos var nogriezt ar nazi, nenoņemot saru veltnīti. Šim nolūkam novietojiet asu nazi starp sariņu rindām ar tā griezējmalu uz āru no veltnīša un ar kustību gar veltnīti pārgrieziet matus un diegus. Pēc tam sagrieztos matus ir viegli izņemt no birstes korpusa. Ērtībai ir pieļaujams ar roku griezt veltnīti ap tā rotācijas asi.
4. Ja veltnītis ir stipri piesārņots, noņemiet elektrobirstes veltnīša stiprināšanas rāmi, viegli piespiežot fiksatora sprostus mēlītes no sevis un nedaudz paceļot tuvāko rāmja malu, tad izņemiet rāmi.
5. Nedaudz paceliet saru veltnīša labo pusi, pavelkot pa labi, atbrīvojiet to no saķeršanās ar piedziņu un izņemiet no ligzdas. Kad saru veltnītis ir izņemts no korpusa, to var viegli attīrīt no aptītiem matiņiem ar diegiem ar asu nazi vai šķērēm.
6. Saru veltnīša uzstādīšanu atpakaļ birstes korpusā veiciet apgrieztā secībā.
7. Ja birstes un elektropiedziņas detaļas ir stipri piesārņotas, griezieties autorizētā servisa centrā to izjaukšanai un tīrīšanai.

SĀNU BIRŠU TĪRĪŠANA (21. att.)

1. Izslēdziet robotu.
2. Pārbaudiet, vai birstēs nav bojājumu vai svešķermeņu, aptītu gružu.
3. Nepieciešamības gadījumā noņemiet birstes.
4. Noslaukiet birstes ar siltā ūdenī samitrinātu un labi nospiestu audumu. **Veiciet tīrīšanu pēc katras uzkopšanas.**
5. Sānu biršu bojājuma gadījumā savlaicīgi nomainiet tās.

DEVĒJU UN KONTAKTU TĪRĪŠANA

- Attīriet priekšējo riteni no gružu uzkrāšanās.
- Attīriet kritiena novēršanas devējus no putekļiem ar mīkstu audumu, bez mehāniskas iedarbības. (22. att.)
- Attīriet kontaktu lauciņus putekļsūcēja apakšējā daļā un bāzē ar sausu, mīkstu audumu (23. att.)
- Atslēdziet bateriju, ja ierīce ilgstoši netiek lietota.

Putekļsūcēja ārējo mezglu tīrīšanas darbi neietilpst garantijas apkalpošanā.

BOJĀJUMI UN TO NOVĒRŠANA

Tabulā ir uzskaitītas visizplatītākās problēmas, kas var rasties ierīces izmantošanas gaitā. Atkarībā no bojājuma iemesla, Jūs izdzirdēsiet skaņas signālus no 1 līdz 4.

Nr	Problēma	Indikācija	Skaņas signāls	Problēmas novēršanas veids
1	Iesprūdis priekšējais ritenis	Indikators deg ar sarkanu gaismu	1 pīkstiens	Notīriet riteni un atkārtoti palaidiet robotu
2	Iesprūdsi sānu birste	Indikators deg ar sarkanu gaismu	2 pīkstieni	Notīriet sānu birsti un atkārtoti palaidiet robotu
3	Filtrs ir pārpildīts	Indikators deg ar sarkanu gaismu	3 pīkstieni	Attīriet putekļu savācēju un filtrus no putekļiem un netīrumiem
4	Negriežas galvenā birste	Indikators deg ar sarkanu gaismu	4 pīkstieni	Noņemiet un iztīriet galveno birsti
5	Buferis ir iesprūdis	Indikators mirgo ar sarkanu gaismu	2 pīkstieni	Pārbaudiet bufera brīvo gaitu no priekšējās un no sānu pusēm. Ja brīva kustība nav iespējama, novērsiet iesprūšanas iemeslu (iestrēgošos gružus). Ja nav iespējams novērst bufera iesprūšanu bez ierīces izjaukšanas, griezieties Polaris ASC.
6	Kritiena novēršanas devēji ir netīri, robots ir pacelts no vienas puses	Indikators mirgo ar sarkanu gaismu	3 pīkstieni	Pārvietojiet robotu uz izgaismotu vietu, notīriet kritiena novēršanas devējus.
7	Robots nevar atgriezties uz bāzi	Indikators mirgo ar sarkanu gaismu	Pīkst 4 reizes	Pārliedzinieties, ka bāzes priekšā nav šķēršļu. Noslaukiet bāzes un robota kontaktus.

Iespējamo problēmu novēršana uzkopšanas gaitā.

Nr.	Problēma	Iespējamie cēloņi	Rekomendējamās darbības
1	Robots neieslēdzas un neuzlādējas	Nav kontakta ar bāzi. Bāze nav pieslēgta adapterim. Izmantots nestandarta uzlādēšanas adapteris.	- Pārbaudiet robota savienojumu ar bāzi. - Pieslēdziet bāzi adapterim. - Izmantojiet atbilstošu uzlādēšanas adapteri.
2	Robots izpilda rāvienveida kustības uz vietas.	Riteņu vai biršu piedziņā ir iesprūdis vai uztinies svešķermenis	Robots automātiski cenšas atbrīvoties. Ja tas nav iespējams - palīdziet tam.
3	Robots dodas uz uzlādēšanas bāzi, nepabeidzot uzkopšanu.	Ja uzlādes līmenis ir zems, robots dodas uz bāzi. Uz dažādām virsmām enerģijas patēriņš ir atšķirīgs.	Uzlādējiet robotu. Robota autonomās darbības laiks ir atkarīgs no telpas sarežģītības, saslauku daudzuma un uzkopšanas režīma.
Nr.	Problēma	Iespējamie cēloņi	Rekomendējamās darbības
4	Robots nav izpildījis plānoto uzkopšanu.	Robota barošana ir atslēgta. Robots ir izlādējies. Putekļu savācējs ir pārpildīts.	- Ieslēdziet robotu. - Kad robots atrodas gaidīšanas režīmā, pārliecinieties, ka tas ir uzlādēts, lai tam būtu pietiekoši enerģijas darbam. - Attīriet putekļu savācēju
5.	Nav iespējams palaist robotu no tāl vadības pults (efektīvais attālums līdz 5 metriem).	Tālvadības pults baterijas ir izlādējušās Robots ir izslēgts / robota baterija ir izlādējusies. Tālvadības pults starotājs ir netīrs Ir traucējumi no citiem IS- starojuma avotiem.	- Nomainiet baterijas - Ieslēdziet/uzlādējiet robotu. - Noslaukiet tālvadības pults starotāju ar mīkstu audumu. Neizmantojiet pulti blakus citiem IS-signalā avotiem.

Uzmanību! Ja sekojot augstāk minētajiem ieteikumiem Jums nav izdevies novērst problēmu saviem spēkiem, griezieties pēc palīdzības POLARIS autorizētā servisa centrā.

Problēmu un to novēršanas paņēmieni apraksts attiecībā uz WiFi pieslēgumu

Problēma	Iemesls	Novēršanas paņēmieni
<p>Ierīcei neizdodas pieslēgties WiFi rūterim</p>	<p>1. Pieslēgšanas procesā rodas kļūme</p>	<p>a. Pārlicinieties par to, ka Jūsu ierīce tiek atbalstīta lietotnē: lietotnes galvenajā izvēlnē nospiediet pogu "Pievienot ierīci" un atveriet sarakstu "Visas ierīces";</p> <p>b. Pārlicinieties par to, ka Jūsu rūteris strādā 2.4 MHz frekvencē. Rūtera konfigurēšanai izmantojiet Jūsu rūtera lietošanas pamācību;</p> <p>c. Pārlicinieties par to, ka Jūsu rūteris neuzliek papildu ierobežojumus ienākošajiem savienojumiem (piemēram, tikai norādīto MAC-adrešu pieslēgšana). Rūtera konfigurēšanai izmantojiet Jūsu rūtera lietošanas pamācību.</p> <p>d. Pārlicinieties par to, ka Jums ir uzstādīta pēdējā programmas versija;</p> <p>e. Izņemiet programmu no telefona atmiņas un palaidiet vēlreiz: atveriet atvērto lietotņu sarakstu telefonā un pārvelciet uz augšu programmas Polaris IQHome palaisto logu, pēc tam atkal palaidiet programmu un atkārtojiet pieslēgšanās procesu;</p> <p>f. Aktivizējiet ierīces diagnostikas režīmu – skatiet sadaļu "Pieslēguma konfigurācija" Lietotāja rokasgrāmatā;</p> <p>g. Veiciet ierīces atiestatīšanu (Reset) - skatiet sadaļu "Pieslēguma konfigurācija" Lietotāja rokasgrāmatā;</p>
	<p>2. Pieslēgums ir veiksmīgs, ierīce parādījās lietotnes ierīču sarakstā, bet tās vadīšana nav pieejama.</p>	<p>Pārlicinieties par to, ka Jūsu tālrunis ir izveidojis savienojumu ar WiFi tīklu. Lai to izdarītu, atveriet tālruņa WiFi iestatījumu sadaļu un nepieciešamības gadījumā, manuāli izveidojiet savienojumu ar savu WiFi tīklu.</p>
	<p>3. Ierīce tika veiksmīgi pieslēgta, taču negaidīti pārstāja reaģēt uz lietotnes komandām.</p>	<p>Dodieties uz ierīces lapu un augšējā labajā stūrī noklikšķiniet uz zvaigznītes. Tālāk sadaļā "Savienojuma diagnostika" aplūkojiet diagnostikas diagrammu. Noklikšķiniet uz izsaukuma zīmes blakus tīkla sarkanajai sadaļai un sekojiet tiešsaistes palīga norādījumiem.</p>

		<p>Vai neatradāt atbildi uz Jūsu problēmu? Iepazīstieties ar papildinformāciju vai sazinieties ar atbalsta dienestu mūsu vietnes sadaļā "Viedā māja".</p>
--	--	---

GLABĀŠANA

Elektroierīces tiek glabātas slēgtā sausā un tīrā telpā ar apkārtējā gaisa temperatūru ne augstāk par +40°C un relatīvo mitrumu ne augstāk par 70% un bez putekļiem, skābju un citu vielu tvaikiem apkārtējā vidē, kuri negatīvi ietekmē elektroierīču materiālus.

Uzglabājiet ierīci bērniem nepieejamā vietā.

TRANSPORTĒŠANA

Elektroierīču transportēšana notiek ar visu veidu transportu saskaņā ar konkrēta transporta veida kravu pārvadāšanas noteikumiem. Pārvadājot ierīci, izmantojiet oriģinālo rūpnīcas iepakojumu.

Ierīču transportēšanas laikā nepieļaujiet atmosfēras nokrišņu un agresīvo vielu tiešas iedarbības iespējamību uz tām.

Uzmanību! Pēc kalpošanas laika beigām neizmetiet ierīci kopā ar sadzīves atkritumiem. Nododiet to specializētā savākšanas punktā turpmākai apsaimniekošanai. Šādi Jūs pasargāsiet apkārtējo vidi.

REALIZĀCIJA

Realizācijas noteikumi nav noteikti.

APSAIMNIEKOŠANAS NOTEIKUMI



Saskaņā ar "WEEE 2012/19/EU on waste electrical and electronic equipment Directive", nedrīkst izmantot ierīces kopā ar sadzīves atkritumiem. Ir nepieciešams to nodot oficiālajā atkritumu šķirošanas punktā.

TEHNISKĀ SPECIFIKĀCIJA

PVC 1028 WI-FI IQ Home - POLARIS preču zīmes robotizēts elektriskais sadzīves putekļsūcējs

Ierīces diametrs: 310 mm

Ierīces augstums: 76 mm

Putekļu savākšanas konteinera tilpums: 500 ml

Ierīces jauda: 25 W

Barošanas avots: akumulatoru baterija Li-on 2600 mAh 14,4 V

AKB uzlādēšanas laiks: līdz 5 stundām

Darbības laiks no AKB: līdz 120 minūtēm

Lādētājs

Lādētāja specifikācija:

Ieejas spriegums: 100-240 V

Frekvence: 50/60 Hz

Izejas spriegums: 19 V

Maksimālā slodzes strāva: 600 mA

Aizsardzības klase - 2

Barošanas elementi priekš tālvadības pults - AAA tipa, 2 gab.

Piezīme: Ņemot vērā, ka notiek pastāvīga izstrādājumu uzlabošana un izmaiņu ieviešana tajās, starp instrukciju un izstrādājumu ir iespējamās nelielas atšķirības. Ražotājs cer, ka ierīces lietotājs pievērsīs tam uzmanību.

INFORMĀCIJA PAR CERTIFIKĀCIJU

Ierīce atbilst sekojošām ES Direktīvām:

- 2014/30/EU (EMC)
- 2014/35/EU (LVD)
- 2001/95/EC The General Product Safety Directive (GPSD)
- 2011/65/EU ROHS II (Directive Restriction of Hazardous Substance)



Ierīces kalpošanas termiņš: 3 gadi

Ierīces garantijas termiņš: 12 mēneši no iegādes datuma

AKB garantijas termiņš: 6 mēneši no iegādes datuma.

Izgatavošanas datums ir norādīts uz izstrādājuma.

IZGATAVOTĀJS: Polaris Corporation Limited, unit 1801, 18/F, Jubilee Centre, 46 Gloucester Road, Wanchai, Hong Kong

Tiesību īpašnieks T3 Polaris: Akciju sabiedrība Astrata AG., Gewerbestrasse 5, Cham, Canton Zug 6330, Šveice.

Pilnvarotais izgatavotāja pārstāvis ES valstīs: SAS «HTV1», Švitrigailos g. 11A, Viļņa, Lietuva.

Ražots Ķīnā.

GARANTIJAS SAISTĪBAS

Izstrādājums: Robotizēts sadzīves elektriskais putekļsūcējs **Modelis PVCR 1028 WI-FI IQ Home**

Garantija attiecīgajai ierīcei ir spēkā 12 mēnešus no ierīces iegādes datuma un paredz ierīces garantijas remontu gadījumā, ja tiks konstatēti defekti, kas saistīti ar ierīces materiāliem un tās darbību. Šī garantija ir spēkā, ja tiek ievēroti sekojoši nosacījumi:

1. Garantijas saistības ir spēkā uz visiem ierīces modeļiem, kas tiek ražoti ar "POLARIS" preču zīmes nosaukumu un ir iegādāti pie ražotāja pilnvarotiem pārdevējiem tajās valstīs, kurās tiek nodrošināta garantijas apkalpošana (neatkarīgi no iegādes vietas).
2. Ierīce jālieto stingri saskaņā ar lietošanas rokasgrāmatu un ievērojot drošības noteikumus un prasības.
3. Šī garantija neattiecas uz ierīces nepilnībām, kas radušās pēc ierīces nodošanas patērētājam, ja:
 - Ir notikusi ķīmiska, mehāniska vai jebkāda cita iedarbība, ierīcē ir nokļuvuši svešķermeņi, šķidrums, kukaiņi un to radītie blakusprodukti;
 - Ierīce nav pareizi lietota, proti, ierīce ir lietota tam neparedzētos nolūkos, kā arī gadījumos, kad ir pārkāpti ierīces uzstādīšanas un ekspluatācijas noteikumi saskaņā ar Lietošanas rokasgrāmatas prasībām un drošības tehnikas noteikumiem;
 - Ir izveidojušās kaļķainas nogulsnes, kaļķakmens un katlakmens, jo lietots ūdens ar augstu minerālvielu saturu.
 - Ierīce lietota tai neparedzētam nolūkam;
 - Ir veikta normāla ekspluatācija, kā arī radies dabīgs nolietojums, kas neietekmē funkcionālas īpašības: ārējās vai iekšējās virsmas mehāniskie bojājumi (iespiedumi, skrāpējumi, noberzumi), dabīga metāla krāsas maiņa, tajā skaitā varavīkšņainu un tumšo plankumu rašanās, kā arī metāla korozijas parādīšanās pārklājuma bojājuma un nepārklāta metāla vietās;
 - Ir radies apdares detaļu, lampu, bateriju, aizsargekrānu, atkritumu savācēju, siksnu, biršu un citu detaļu ar ierobežoto izmantošanas termiņu nodilums;
 - Izstrādājuma remontu veikušas personas vai organizācijas, kas nav autorizētie servisa centri*;
 - Izstrādājuma bojājumi radās transportēšanas laikā, tā nekorekta lietošanas rezultātā, kā arī konstrukcijā neparedzētas izstrādājuma modifikācijas un patstāvīga remonta dēļ.
4. Ražotājam nav jāpilda garantijas saistības, ja uz izstrādājuma nav pases identifikācijas plāksnītes, vai dati tajā ir izdzēsti vai laboti.
5. Šī garantija ir spēkā vienīgi tiem izstrādājumiem, kurus izmanto personīgām sadzīves vajadzībām, un tā neattiecas uz izstrādājumiem, kurus izmanto komerciālos, rūpnieciskos vai profesionālos nolūkos.

Uzmanību! Izgatavotājs nav atbildīgs par POLARIS izstrādājuma iespējamo tiešo vai netiešo kaitējumu nodarītu cilvēkiem, mājas dzīvniekiem, apkārtējai videi, vai īpašumam gadījumā, ja tas ir noticis izstrādājuma ekspluatācijas un uzstādīšanas noteikumu vai nosacījumu neievērošanas dēļ, patērētāja vai trešo personu tīšas vai neuzmanīgas rīcības dēļ.

Visos jautājumos, kas saistīti ar POLARIS izstrādājumu tehnisko apkopi, kvalitātes pārbaudi un garantijas remontu, kā arī remontu pēc garantijas termiņa beigām, griežieties pie ierīces pārdevēja – POLARIS pilnvarotā pārstāvja.

Ierīces izgatavošanas datums ir norādīts uz ierīces identifikācijas plāksnītē, kas atrodas uz ierīces aizmugurējās sienas

POLARIS
Model PVCRC 1028 WI-FI IQ Home

Instrukcja obsługi

Dziękujemy Państwu za okazane zaufanie i wybór urządzenia marki POLARIS. Nasze produkty zostały zaprojektowane zgodnie z najwyższymi wymogami jakości, funkcjonalności i wzornictwa. Jesteśmy pewni, że będziecie Państwo zadowoleni z zakupu nowego wyrobu oferowanego przez naszą firmę.

Przed rozpoczęciem użytkowania urządzenia należy uważnie przeczytać niniejszą instrukcję, zawiera ona ważne informacje dotyczące bezpieczeństwa, a także porady i sugestie dotyczące prawidłowego wykorzystania urządzenia i jego konserwacji.

Prosimy o zachowanie instrukcji obsługi wraz z kartą gwarancyjną, paragonem oraz w miarę możliwości kartonowego pudełka z opakowaniem wewnętrznym.

INFORMACJE OGÓLNE

Niniejsza instrukcja obsługi przeznaczona jest do zapoznania się z danymi technicznymi, budową, zasadami użytkowania i przechowywania odkurzacza do użytku domowego **PVCRC 1028 WI-FI IQ Home** POLARIS (dalej jako – robot sprzątający, odkurzacz, odkurzacz automatyczny, urządzenie).

OGÓLNE WSKAZÓWKI BEZPIECZEŃSTWA

- Eksploatacja urządzenia powinna odbywać się zgodnie z „Zasadami eksploatacji technicznej elektrycznych instalacji konsumentów”.
- Urządzenie jest przeznaczone wyłącznie do użytku domowego.

Przed użyciem należy uważnie przeczytać niniejszą instrukcję i zachować ją.

- Urządzenie powinno być używane wyłącznie zgodnie z przeznaczeniem.
- Urządzenie nie jest przeznaczone do użytku przez osoby (w tym dzieci) o ograniczonej sprawności fizycznej, zdolności sensorycznej lub umysłowej lub bez potrzebnego doświadczenia i / lub wiedzy, chyba że są one nadzorowane przez osobę odpowiedzialną za ich bezpieczeństwo lub otrzymały wskazówki, w jaki sposób korzystać z urządzenia. Dzieci powinny być pod nadzorem osób dorosłych, aby nie bawiły się urządzeniem.
- Uwaga! Nigdy nie wolno używać urządzenia w pobliżu wanny, umywalki ani innych pojemników wypełnionych wodą.
- W żadnym przypadku nie zanurzaj urządzenia w wodzie ani żadnych innych cieczach.
- Każdorazowo przed włączeniem urządzenia obejrzyj go. W przypadku widocznych uszkodzeń urządzenia i akcesoriów nie należy używać go do chwili rozwiązania problemu.
- Do ładowania baterii (akumulatora) używaj wyłącznie ładowarki (zasilacza) i stacji ładującej, które są dostarczane w komplecie z odkurzaczem tego modelu. Nie używaj tego zasilacza do innych celów.
- W przypadku stwierdzenia uszkodzenia stacji ładującej, zasilacza lub przewodu zasilającego w żadnym wypadku nie podłączaj zasilacza do gniazda zasilającego. W razie potrzeby wymiany (naprawy) stacji ładującej i zasilacza należy skontaktować się z autoryzowanym centrum serwisowym. **Nie wolno rozmontowywać bazy ładującej ani zasilacza!**
- W celu zapewnienia ładowania akumulatora najpierw włóż wtyczkę zasilacza do właściwego gniazda stacji ładującej i umieść stację dokującą obok ściany w pokoju, który sprzątasz, w pobliżu gniazda zasilającego, a następnie włóż wtyczkę do gniazda zasilającego. Nie pozostawiaj zasilacza, gdy jest włączony do sieci pod napięciem, bez nadzoru po naładowaniu akumulatora. Nie pozostawiaj bazy ładującej na podłodze, gdy urządzenie nie jest używane.
- **Uwaga! Kategorycznie zabronione jest zwarcie styków stacji ładującej między sobą za pomocą przedmiotów metalowych!**
- W czasie użycia stacji ładującej konieczność ładowania akumulatora jest określana przez urządzenie w sposób automatyczny. Jeśli stacja ładująca nie jest używana, nie ładuj akumulatora, dopóki nie będzie w całości rozładowana.

- Do ładowania akumulatora bez użycia stacji ładującej najpierw włóż wtyczkę zasilacza do właściwego gniazda odkurzacza, a następnie włóż wtyczkę zasilacza do gniazda zasilającego. Nie pozostawiaj zasilacza, gdy jest włączony do sieci pod napięciem, po naładowaniu akumulatora.
- Podłączaj zasilacz tylko do źródła prądu zmiennego (~). Przed włączeniem upewnij się, że napięcie zasilacza odpowiada napięciu sieciowemu.
- Którekolwiek błędne włączenie pozbawia Cię uprawnień z gwarancji.
- Nie używaj niestandardowych źródeł zasilania ani urządzeń podłączających.
- Przed włączeniem zasilacza do sieci upewnij się, że wtyczka jest włożona do odpowiedniego gniazda urządzenia/stacji ładującej.
- Nie używaj urządzenia na zewnątrz pomieszczeń. Należy chronić urządzenie przed upałami, bezpośrednim działaniem promieni słonecznych, uderzeniami o ostre narożniki, wilgotnością (w żadnym wypadku nie wolno zanurzać urządzenia w wodzie).
- Nie włączaj zasilacza do sieci (nie dotykaj) mokrymi rękoma.
- Po zakończeniu ładowania należy zawsze odłączyć zasilacz od sieci i od gniazda do ładowania na urządzeniu/stacji ładującej.
- Nie pozostawiaj urządzenia, stacji ładującej ani zasilacza bez nadzoru. Przechowuj urządzenie, stację ładującą i zasilacz w miejscu niedostępnym dla dzieci.
- Nie wolno przenosić adaptera ani stacji ładującej, trzymając za przewód zasilający. Zabronione jest również odłączenie zasilacza od sieci, trzymając za przewód zasilający. W czasie odłączenia zasilacza od sieci trzymaj jego obudowę, nie dotykając szpilek przewodzących prąd elektryczny.
- Nie naprawiaj urządzenia ani wchodzących w skład zestawu akcesoriów samodzielnie. Niefachowa naprawa stanowi bezpośrednie zagrożenie dla użytkownika. Naprawa, przeglądy i regulacje powinny być wykonywane wyłącznie przez wykwalifikowany personel serwisu.
- Do naprawy urządzenia mogą być używane wyłącznie oryginalne części zamienne.



Uwaga!

W przypadku wystąpienia problemów, niezależnie od charakteru, skontaktuj się z Autoryzowanym punktem serwisowym POLARIS lub z autoryzowanym sprzedawcą Polaris.

SPECJALNE WSKAZÓWKI BEZPIECZEŃSTWA DOTYCZĄCE NINIEJSZEGO URZĄDZENIA

Podczas pracy odkurzacza nie należy umieszczać na podłodze pokoju, który sprzątasz, działających grzejników ani innych źródeł ciepła.

- Nie wolno używać odkurzacza bez zbiornika na kurz, a także bez przewidzianych w komplecie zbiornika filtra i filtra HEPA, które są włożone i obsługiwane prawidłowo, zgodnie z **niniejszą instrukcją**. Upewnij się przed użyciem, że zbiornik na kurz i filtry są prawidłowo zamontowane.
- Nie używaj rozpuszczalników chemicznych do czyszczenia odkurzacza.
- Za pomocą odkurzacza nie wolno zbierać następujących przedmiotów i materiałów:
 - płonące obiekty: popiół, węgiel, niedopałki papierosów itp.;
 - ostre przedmioty: rozbite szkło, igły, pinezki, spinacze itp.;
 - barwnik, używany w drukarkach lub kopiarkach, ponieważ jest mieszkanką, która przewodzi prąd elektryczny, i nie może być wydalona z filtra w całości;
 - substancje trujące, wybuchowe i żrące;
 - azbest lub pył azbestowy;
 - pył gipsowo-cementowo-wapienny powstający podczas prac budowlanych;
 - wilgotny kurz i brud;
 - duże fragmenty arkuszy;
 - woda i płyny zawierające wodę.
- Używaj tylko zalecanych przez producenta akcesoriów i części zamiennych.
- Nie zamykaj wlotów i wylotów powietrza w odkurzaczu.
- Nie wolno ustawiać pracującego odkurzacza na krawędzi i bocznych częściach obudowy. Odkurzacz podczas pracy zawsze powinien znajdować się w pozycji poziomej, przyciskiem  do góry. Pilnuj stabilność

odkurzacza na krawędzi stopni schodów i w przypadku gdy występują różnice wysokości podłogi. Szerokość stopni schodów powinna przekraczać wymiary urządzenia, w tym obrotowych szczotek bocznych, w przeciwnym razie nie należy używać urządzenia na schodach. Przed użyciem urządzenia na schodach wizualnie sprawdź jego zdolność zatrzymywania się na krawędzi stopnia bez upadku.

- To urządzenie nadaje się do twardych wykładzin podłogowych i dywanów z krótkim włosiem. Urządzenie nie może być używane na nierównej podłodze i na dywanach z długim włosiem, a także w obecności na podłodze przeszkód w postaci leżących przewodów.
- Podczas czyszczenia dywanów z krótkim włosiem należy zdjąć boczne szczotki, aby uniknąć ich uszkodzenia. Jeśli dywan ma na krawędziach frędzle – na czas sprzątania schowaj je pod dywanem. Obrusy, narzuty na łóżka i zasłony w miejscach sprzątania nie powinny dotykać podłogi.
- Przystrojony jest przeznaczony do pracy tylko z oryginalnym akumulatorem i stacją ładującą, które są dostarczone w komplecie. Korzystanie z obcych urządzeń do zasilania i ładowania baterii może spowodować uszkodzenie urządzenia.
- Przed użyciem urządzenia usuń z powierzchni podłogi wszystkie krucho i delikatne przedmioty, a także przewody i zabawki.
- Nie siadaj na urządzeniu i nie ustawiaj na nim przedmiotów ani zwierząt. Nie pozwól dzieciom siadać na robocie i bawić się nim.
- Jeśli urządzenie nie będzie używane przez dłuższy czas, a także przed czyszczeniem i konserwacją urządzenia należy odłączyć zasilanie.
- Czyść urządzenie i pojemnik na kurz po każdym użyciu.
- Nie myj odkurzacza pod bieżącą wodą, przetrzyj go mokrą szmatką i nie stosuj na mokrej podłodze.
- Przed użyciem urządzenia wyjmij z niego akumulator.
- Używanie baterii należy przeprowadzać zgodnie z lokalnymi przepisami.
- Nawet jeśli produkt jest silnie uszkodzony, nie wolno go spalać, a akumulator może spowodować wybuch.

ZAKRES STOSOWANIA

Urządzenie jest przeznaczone wyłącznie do użytku domowego zgodnie z niniejszą Instrukcją. Odkurzacza przeznaczony jest do suchego sprzątania podłogi w warunkach gospodarstwa domowego, mającej twardą, równą powierzchnię, poprzez odsysanie kurzu. Nie jest urządzeniem do zastosowania w przemyśle ani przeznaczonym do użytku handlowego.

Urządzenie również nie jest przeznaczone do użytku na zewnątrz i w nieogrzewanych pomieszczeniach w temperaturze powietrza poniżej +15°C i dużej wilgotności.

Producent nie ponosi odpowiedzialności za szkody powstałe w wyniku niewłaściwego stosowania lub użytkowania urządzenia niezgodnego z niniejszą Instrukcją obsługi.

OPIS URZĄDZENIA

Rys.1

1. Przycisk  (WŁ/WYŁ/START,STOP)
2. Czujniki kolizji
3. Czujniki spadku
4. Lewe/prawe koło
5. Włącznik zasilania (ON/OFF)
6. Pojemnik na kurz
7. Konektory do ładowania
8. Koło przednie
9. Szczotki boczne: prawa, lewa
10. Pokrywa komory baterii
11. Zespół szczotki środkowej

ŁADOWARKA

Rys. 2

1. Lampka kontrolna włączenia
2. Miejsce do przechowywania pilota zdalnego sterowania

3. Strefa transmisji sygnału
4. Zespół stykowy
5. Ładowarka

PILOT ZDALNEGO STEROWANIA

Rys. 3

1. Tryb automatycznego sprzątania
2. Przyciski sterowania ruchem
3. Przycisk ustawiania czasu
4. Przycisk sprzątania po spirali
5. Przycisk Szybkiego sprzątania
6. Wyświetlacz
7. Przycisk powrotu do stacji dokującej
8. Start/stop trybu głównego
9. Przycisk ustawiania harmonogramu sprzątania
10. Tryb sprzątania wzdłuż ścian
11. Tryb zwiększenia mocy ssania „Maksimum”

ELEMENTY WYPOSAŻENIA

1. Robot sprzątający (odkurzacz automatyczny) w stanie zmontowanym - 1szt.
2. Pojemnik na kurz (zamontowany) - 1szt.
3. Akumulator (bateria - zamontowana) - 1szt.
4. Stacja ładująca - 1szt.
5. Ładowarka (adapter) - 1 szt.
6. Boczne szczotki (niezamontowane): prawa – 2 szt.; lewa -2 szt.
7. Zapasowy zestaw filtra HEPA i pierwotnego filtra - 2 szt.
8. Szczotka do czyszczenia - 1 szt.
9. Pilot zdalnego sterowania - 1 szt.
10. Instrukcja obsługi - 1szt.
11. Karta gwarancyjna - 1szt.
12. Opakowanie (worek z polietylenu + pudełko) - 1 szt.

ROZPAKOWANIE URZĄDZENIA I PRZYGOTOWANIE DO PRACY

- Otwórz pudełko, ostrożnie wyjmij urządzenie, uwolnić go ze wszystkich opakowań wewnętrznych.
- Usuń wszystkie promocyjne naklejki z obudowy urządzenia.
- Sprawdź obecność elementów wyposażenia – skład zestawu (patrz sekcję Elementy wyposażenia)
- Wyjmij wszystkie akcesoria i ładowarkę.
- Upewnij się, że wszystkie elementy nie są uszkodzone.
- Ustaw szczotki boczne. Do tego należy umieścić odkurzacz panelem dolnym w górę. Załóż każdą szczotkę na swoją oś, lekko naciskając od góry, aż usłyszysz kliknięcie.

Montaż bocznych szczotek (Rys. 4)

Przed pierwszym użyciem należy całkowicie naładować baterię. Patrz: sekcja „ŁADOWANIE AKUMULATORA”.

UŻYWANIE

Ze względu na złożoność środowiska domowego robot może pominąć niektóre niedostępne obszary. W celu uzyskania najlepszego efektu zaleca się używać robota codziennie.

Przesuń przeszkadzające przeszkody w strefie czyszczenia, usuń z powierzchni podłogi zabawki i przewody.
(Rys. 5)

Używaj odkurzacza tylko na dywanach z krótkim włosiem.

Nie stój na drodze ani w drzwiach podczas sprzątania, w przeciwnym razie robot nie wyczyści tych obszarów.

Ustaw barierę, jeśli robot sprząta duszę (przestrzeń między biegami schodów)

albo gdy między meblami jest mała odległość. (Rys. 6)

USTAWIENIA I KORZYSTANIE Z FUNKCJI ZDALNEGO STEROWANIA.

Niniejsze urządzenie ma funkcję zdalnego sterowania z komunikacją zwrotną za pomocą urządzenia mobilnego za pośrednictwem uniwersalnej aplikacji **Polaris IQ Home**.

Zainstaluj aplikację Polaris IQ Home  na swoim telefonie.

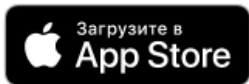

Możesz również pobrać aplikację klikając w link na stronie internetowej www.polar.ru z sekcji poświęconej temu modelowi.

Korzystając z aplikacji, możesz:

- Zarejestrować robota
- Ustawiać harmonogram sprzątania, uruchamiać, zatrzymywać lub anulować cykle sprzątania
- Ustawiać tryby sprzątania
- Kontrolować proces sprzątania
- Nadać imię swojemu robotowi
- Uzyskać dostęp do instrukcji z ustawieniami urządzenia
- Znaleźć odpowiedzi na najczęściej zadawane pytania
- Otrzymywać automatyczne aktualizacje oprogramowania
- Skontaktować się z obsługą klienta.

Konfigurowanie połączenia odkurzacza z siecią Wi-Fi

Uwaga: Aby uniknąć awarii spowodowanej rozładowaniem akumulatora w trakcie konfiguracji, przed podłączeniem do sieci ustaw odkurzacz na stacji dokującej.

- Podłącz stację dokującą odkurzacza do sieci za pomocą standardowego adaptera.
- Włącz przełącznik na odkurzaczu w pozycji I.
- Otwórz aplikację **Polaris IQ Home** w urządzeniu mobilnym.

Ważny!

Zawsze pobieraj aktualizację oprogramowania układowego urządzenia, jeśli aplikacja wyświetli monit, aby to zrobić.

Dla telefonów z systemem operacyjnym Android:

Konfiguracja nowego urządzenia

- Ekran "Dom": kliknij przycisk "Dodaj urządzenie".
- Na liście "Wszystkie urządzenia" wybierz odkurzacz (PVC-1028)
- Kliknij przycisk "Otwórz ustawienia", aby otworzyć ustawienia Wi-Fi na telefonie
- Podłącz telefon do sieci Wi-Fi zgodnej z nazwą odkurzacza (PVC-1028)
- Wróć do aplikacji
- Na następnym ekranie sparuj urządzenie:

1. Naciśnij i przytrzymaj przycisk , aż usłyszysz sygnał dźwiękowy. Wskaźnik Wi-Fi zacznie szybko migać.
2. Następnie w aplikacji kliknij przycisk "Kontynuuj"

- Wybierz z listy lub wpisz nazwę i podaj hasło sieci Wi-Fi, na której chcesz skonfigurować urządzenie, a następnie kliknij przycisk "Podłącz"
- Poczekaj, aż procedura konfiguracji zostanie zakończona.



Parowanie wcześniej skonfigurowanego urządzenia:

- Ekran "Dom": kliknij przycisk "Dodaj urządzenie".
- Na liście "W sieci" wybierz odkurzacz (PVC-1028) (Jeśli urządzenia w sieci brak – upewnij się, że masz podłączoną sieć Wi-Fi, do której zostało skonfigurowane urządzenie)
- Na następnym ekranie zostaniesz poproszony o sparowanie z urządzeniem:

1. Naciśnij i przytrzymaj przycisk , aż usłyszysz sygnał dźwiękowy. Wskaźnik Wi-Fi zacznie szybko migać.

2. Następnie w aplikacji kliknij przycisk "Kontynuuj"

Ponowna konfiguracja urządzenia do innej sieci Wi-Fi. (tryb diagnostyczny):

- Upewnij się, że odkurzacz nie stoi na podstawie. Wykonaj następujące czynności z opóźnieniem nie większym niż 3 sekundy:
- Naciśnij i przytrzymaj przycisk , aż usłyszysz sygnał dźwiękowy. Zwolnij przycisk  i poczekaj, aż wskaźnik Wi-Fi zacznie szybko migać.
- Naciśnij i przytrzymaj go ponownie, aż usłyszysz sygnał dźwiękowy. Zwolnij przycisk  i poczekaj, aż wskaźnik Wi-Fi zacznie powoli migać.
- Ekran "Dom": kliknij przycisk "Dodaj urządzenie".
- Na liście "Wszystkie urządzenia" wybierz odkurzacz (PVC-1028)
- Kliknij przycisk "Otwórz ustawienia", aby otworzyć ustawienia Wi-Fi na telefonie

- Podłącz telefon do sieci Wi-Fi zgodnej z nazwą odkurzacza (PVCР-1028)
- Wróć do aplikacji
- Na następnym ekranie zostaniesz poproszony o sparowanie z urządzeniem:
 1. Naciśnij i przytrzymaj przycisk , aż usłyszysz sygnał dźwiękowy. Wskaźnik Wi-Fi zacznie szybko migać.
 2. Następnie w aplikacji kliknij przycisk "Kontynuuj"
- Wybierz nazwę i hasło sieci Wi-Fi, na której chcesz skonfigurować urządzenie, a następnie kliknij przycisk "Podłącz".
- Poczekaj, aż procedura konfiguracji zostanie zakończona.

Dla telefonów z systemem operacyjnym IOS:



Konfiguracja nowego urządzenia

- Ekran "Dom": kliknij przycisk "Dodaj urządzenie".
- Na liście "Wszystkie urządzenia" wybierz odkurzacz (PVCР-1028)
- Kliknij "Kontynuuj"
- W aplikacji pojawi się komunikat o połączenie z siecią Wi-Fi "PVCР-1028", kliknij "Podłącz"
- Na następnym ekranie zostaniesz poproszony o sparowanie z urządzeniem:
 1. Naciśnij i przytrzymaj przycisk , aż usłyszysz sygnał dźwiękowy. Wskaźnik Wi-Fi zacznie szybko migać.
 2. Następnie w aplikacji kliknij przycisk "Kontynuuj"
- Pojawi się ekran z dostępnymi sieciami Wi-Fi. Wybierz potrzebną sieć i wpisz hasło sieci Wi-Fi, na której chcesz skonfigurować urządzenie, a następnie kliknij "dalej".
- Poczekaj, aż procedura konfiguracji zostanie zakończona.
- Kliknij "Kontynuuj"

Parowanie wcześniej skonfigurowanego urządzenia:

- Ekran "Dom": kliknij przycisk "Dodaj urządzenie".
- Na liście "Blisko Ciebie" wybierz odkurzacz (PVCР-1028) (Jeśli urządzenia w sieci brak – upewnij się, że urządzenie mobilne jest podłączone do sieci Wi-Fi, do której zostało skonfigurowane urządzenie).
- Na następnym ekranie zostaniesz poproszony o sparowanie z urządzeniem:
 1. Naciśnij i przytrzymaj przycisk , aż usłyszysz sygnał dźwiękowy. Wskaźnik Wi-Fi zacznie szybko migać.
 2. Następnie w aplikacji kliknij przycisk "Kontynuuj"

Ponowna konfiguracja urządzenia do innej sieci Wi-Fi. (tryb diagnostyczny):

- Upewnij się, że odkurzacz nie stoi na podstawie. Wykonaj następujące czynności z opóźnieniem nie większym niż 3 sekundy:
- Naciśnij i przytrzymaj przycisk , aż usłyszysz sygnał dźwiękowy. Zwolnij przycisk  i poczekaj, aż wskaźnik Wi-Fi zacznie szybko migać.
- Naciśnij i przytrzymaj go ponownie, aż usłyszysz sygnał dźwiękowy. Zwolnij przycisk  i poczekaj, aż wskaźnik Wi-Fi zacznie powoli migać.



- Ekran "Dom" naciśnij przycisk "Nowe urządzenie".
- Na liście "Wszystkie urządzenia" wybierz odkurzacz (PVC-1028)
- Kliknij "Kontynuuj"
- W aplikacji pojawi się komunikat o połączenie z siecią Wi-Fi "PVC-1028", kliknij "Podłącz"
- Na następnym ekranie zostaniesz poproszony o sparowanie z urządzeniem:
 1. Naciśnij i przytrzymaj przycisk , aż usłyszysz sygnał dźwiękowy. Wskaźnik Wi-Fi zacznie szybko migać.



2. Następnie w aplikacji kliknij przycisk "Kontynuuj"



- Pojawi się ekran z dostępnymi sieciami Wi-Fi. Wybierz potrzebną sieć i wpisz hasło sieci Wi-Fi, na której chcesz skonfigurować urządzenie, a następnie kliknij "dalej".
- Poczekaj, aż procedura konfiguracji zostanie zakończona.
- Kliknij "Kontynuuj"

POWRÓT ODKURZACZA DO USTAWIENÍ FABRYCZNYCH WI-FI:

Upewnij się, że odkurzacz nie stoi na podstawie. Wykonaj następujące czynności z opóźnieniem nie większym niż 3 sekundy:

Naciśnij i przytrzymaj przycisk , aż usłyszysz sygnał dźwiękowy. Zwolnij przycisk  i poczekaj, aż wskaźnik Wi-Fi zacznie szybko migać.

Ponownie naciśnij i przytrzymaj przycisk , aż usłyszysz sygnał dźwiękowy. Zwolnij przycisk  i poczekaj, aż wskaźnik Wi-Fi zacznie powoli migać.

Naciśnij i przytrzymaj przycisk  po raz trzeci, aż usłyszysz sygnał dźwiękowy. Zwolnij przycisk  i zaczekaj na ponowne uruchomienie urządzenia przez około 20 sekund.

FUNKcjONALNOŚĆ ODKURZACZA DOSTĘPNA W APLIKACJI

(szczegółowy opis funkcji i właściwości pracy urządzenia znajduje się w następnej sekcji).

1. Start/stop
2. Zdalne sterowanie kierunkiem ruchu (joystick)
3. Wybór trybu pracy:
 - a. Auto
 - b. Czyszczenie obwodu
 - c. Spirala (czyszczenie punktowe)
 - d. Powrót do stacji dokującej
4. Ustawianie harmonogramu sprzątania według dni tygodnia
5. Wskaźnik naładowania baterii
6. Ustawianie intensywności siły ssania
7. Wyświetlanie błędów podczas pracy urządzenia
8. Karta sprzątania pokoju

Uwaga: zestaw i nazwy funkcji dostępnych w aplikacji mogą ulec zmianie bez powiadomienia użytkownika o zmianie wersji aplikacji i oprogramowania układowego urządzenia.

Dodatkowe Funkcje aplikacji





1. Pasek szybkiego uruchamiania: na stronie urządzenia w aplikacji na dole znajduje się panel z czterema komórkami do szybkiego uruchamiania wybranych programów i trybów. Aby umieścić w tym panelu dowolny tryb, który Ci się podoba, po prostu przytrzymaj jego przycisk i przeciągnij go do panelu bez zwalniania palca.
2. Kontrola praw dostępu do urządzenia: aby aktywować kontrolę praw, musisz przejść do strony urządzenia w aplikacji, kliknąć symbol ustawień ("gwiazdka") w prawym górnym rogu, aby wybrać element "Kontrola praw" i przełączyć przełącznik "Włącz kontrolę praw" w pozycję "włączone". Następnie automatycznie stajesz się administratorem urządzenia z pełnymi uprawnieniami do niego, wszyscy inni użytkownicy otrzymują poziom dostępu "Widok". Możesz określić osobisty poziom dostępu dla każdego użytkownika. Wszyscy nowi użytkownicy, którzy połączą się z urządzeniem po aktywowaniu na nim funkcji kontroli praw, otrzymają poziom dostępu "widok" i nie będą mogli zarządzać urządzeniem, dopóki użytkownik lub inny administrator urządzenia nie nadadzą temu użytkownikowi odpowiednich uprawnień do zarządzania.
3. Możliwość udostępniania urządzenia: możesz po prostu udostępnić sterowanie urządzeniem każdemu, kto ma zainstalowaną aplikację Polaris IQ Home. Aby to zrobić, musisz przejść do strony urządzenia w aplikacji, kliknąć symbol ustawienia ("gwiazdka") w prawym górnym rogu, aby wybrać element "Kontrola praw" i kliknąć symbol "Udostępnij" w prawym górnym rogu.. Następnie na ekranie zobaczysz kod QR tego urządzenia.



Aby Strona odbierająca zeskanowała ten kod QR, musi kliknąć przycisk "Nowe urządzenie" na ekranie głównym aplikacji i kliknąć ikonę skanera w prawym górnym rogu w wyświetlonym oknie. Następnie musisz skierować aparat telefonu na kod QR dostarczony przez stronę nadawczą i postępować zgodnie z instrukcjami systemu.

Kod QR można przesyłać w dowolny wygodny sposób: poczta, komunikatory, sieci społecznościowe. Kod QR urządzenia pozostaje niezmienny do momentu aktywacji trybu Reset na urządzeniu. Po Reset stary kod QR nie jest już ważny.

4. Monitorowanie stanu połączenia: klikając odpowiedni przycisk w ustawieniach urządzenia, możesz ocenić jakość połączenia we wszystkich obszarach sieci i uruchomić asystenta ogólnego w celu uzyskania zaleceń i przeprowadzenia dodatkowych ustawień.

STEROWANIE ODKURZACZEM BEZ UŻYCIA ZDALNEGO STEROWANIA

1. Włóż do komory w tylnej części urządzenia oczyszczony pojemnik na kurz w komplecie z filtrami. Ustaw odkurzacz na podłodze panelem sterowania do góry. Ustaw przełącznik w pozycji „O”. (Rys. 7)
2. Aby uruchomić główny program, jeden raz bez przytrzymania naciśnij przycisk  na urządzeniu lub  na pilocie. Przycisk na urządzeniu zacznie migać. Następnie, gdy przycisk startu będzie świecił światłem ciągłym, robot rozpocznie sprzątanie. (Rys. 8)
3. Po ponownym naciśnięciu przycisku  na urządzeniu lub  na pilocie zdalnego sterowania sprzątanie będzie zatrzymane i odkurzacz przejdzie w tryb „Pauza”.

4. Aby wrócił do bazy dokującej, naciśnij przycisk  na pilocie zdalnego sterowania. (Rys. 9)
5. **Aby wyłączyć odkurzacz, naciśnij i przytrzymaj przycisk , następnie ustaw przełącznik zasilania w pozycji „0”.**

PROGRAMY SPRZĄTANIA.

W celu poprawy jakości sprzątania odkurzacz ma różne programy, które można uruchomić przez panel sterowania lub poprzez pilota.

Jeśli z głównego programu wybrać inny tryb, a następnie ponownie uruchomić główny, robot zmieni drogę czyszczenia i może sprzątać już oczyszczony obszar.

Przed uruchomieniem programów sprzątania najpierw upewnij się, że robot jest włączony.

6. **Klasyczny, czyli główny program sprzątania.**

W tym programie robot najpierw pracuje wzdłuż ścian, a następnie na powierzchni strefy, którą sprząta. Ten program jest zalecany do czyszczenia powierzchni, na których są dywany.

Aby go uruchomić, naciśnij przycisk  na robocie lub  pilocie. (Rys. 10)

7. **Ruch po spirali (Sprzątanie miejscowe).**

Program Ruchu po spirali („Sprzątanie miejscowe”) jest przeznaczony do sprzątania szczególnie brudnej strefy.

Aby rozpocząć sprzątanie, naciśnij przycisk  na pilocie zdalnego sterowania. (Rys. 11)

8. **Tryb zwiększenia mocy ssania „Maksimum”**

Program sprzątania „Maksimum” pozwoli odkurzaczowi pracować z zastosowaniem większej mocy ssania.

Aby włączyć tryb, używaj przycisku  na pilocie zdalnego sterowania. (Rys. 12)

9. **Sprzątanie wzdłuż ścian.**

Aby rozpocząć sprzątanie „Wzdłuż ścian”, naciśnij odpowiedni przycisk  na pilocie zdalnego sterowania. (Rys. 13)

10. **Szybkie sprzątanie.**



Aby rozpocząć Szybkie sprzątanie, naciśnij odpowiedni przycisk  na pilocie zdalnego sterowania. Sprzątanie pokoju trwa 30 min. (Rys. 14)



USTAWIENIE BIEŻĄCEGO CZASU I CZASU ROZPOCZĘCIA SPRZĄTANIA.

Za pomocą przycisków na panelu sterowania można ustawić na timerze czas rozpoczęcia sprzątania. Jednocześnie bieżący czas również powinien być ustawiony.





Gdy jest nastawiony timer, odkurzacz będzie włączać się automatycznie i rozpocząć sprzątanie codziennie o określonej godzinie. Przełącznik I/O na obudowie urządzenia musi być włączony, stacja ładująca musi być ustawiona i podłączona.

Ustawianie bieżącego czasu.

Naciśnij przycisk  na pilocie sterowania, zaświeci się wyświetlacz ustawienia bieżącego czasu. Sygnalizacja świetlna „zegar” na wyświetlaczu będzie migać. Używaj przycisków  lub , aby ustawić żądany czas, i

przycisków  lub , aby przejść od godzin do minut i odwrotnie. Aby zapisać ustawienia, naciśnij przycisk  na pilocie zdalnego sterowania. Rozlegnie się krótki sygnał dźwiękowy, który oznacza, że dane zostały zapisane. (Rys. 15)

Ustawianie czasu rozpoczęcia sprzątania.

Naciśnij przycisk  na pilocie sterowania, zaświeci się wyświetlacz ustawienia bieżącego czasu. Sygnalizacja świetlna „zegar” na wyświetlaczu będzie migać. Używaj przycisków  lub , aby ustawić żądany czas, i przycisków  lub , aby przejść od godzin do minut i odwrotnie. Aby zapisać ustawienia,

naciśnij przycisk  na pilocie zdalnego sterowania. Rozlegnie się krótki sygnał dźwiękowy, który oznacza, że dane zostały zapisane.

W celu anulowania ustawień naciśnij i przytrzymaj przez 4 sekundy przycisk . Jak nastawione dane zostaną usunięte, rozlegnie się krótki sygnał dźwiękowy.

Podczas wymiany baterii ustawienia zostaną utracone. Nie zapomnij, że należy ponownie ustawić czas po wymianie baterii.

ŁADOWANIE AKUMULATORA

1. WYKORZYSTANIE STACJI ŁADUJĄCEJ

W przypadku użycia stacji ładującej konieczność ładowania akumulatora i położenie stacji ładującej są określone przez urządzenie w sposób automatyczny. Przełącznik I/O na obudowie odkurzacza musi znajdować się w pozycji „I”.

Umieść stację ładującą pod samą ścianę pokoju, który sprzątasz, obok gniazda, włóż wtyczkę zasilacza do gniazda elektrycznego. Zaświeci się lampka kontrolna na stacji dokującej.

Nie powinno być przeszkód w odległości 1 m z dwóch boków i w odległości 2 metrów z przodu od stacji ładującej. Również w strefie lokalizacji stacji dokującej nie powinno być luster i powierzchni silnie odbijających w odległości do 15 cm od podłogi co do wysokości. Jeśli te powierzchnie są – ostroń je.

Nie umieszczaj stacji dokującej naprzeciwko okna, jeśli mogą na nią bezpośrednio działać promienie słoneczne. (Rys. 16)

Do ładowania włącz robota za pomocą przełącznika zasilania, ustaw go na stacji dokującej. Należy uważać, aby styki na stacji dokującej zbiegły się ze stykami na urządzeniu.

Stan urządzenia	Kolor lampki kontrolnej
Trwa ładowanie/ Niski poziom naładowania baterii	Pomarańczowy, miga
Naładowany/ W trybie sprzątania	Błękitny, świeci światłem ciągłym
Wyłączony/w trybie uśpienia/dawno naładowany	Nie świeci
Na wyświetlaczu jest wyświetlany błąd	Czerwony

Nie pozostawiaj zasilacza, gdy jest włączony do sieci pod napięciem, bez nadzoru po naładowaniu akumulatora.

Nie pozostawiaj stacji ładującej na podłodze, gdy urządzenie nie jest używane.

Uwaga! Kategorycznie zabronione jest zwarcie styków stacji ładującej między sobą za pomocą przedmiotów metalowych!

Przed dłuższym przechowywaniem rozładuj akumulator do połowy. Nie przechowuj urządzenie i akumulator w warunkach ujemnych temperatur.

WYMIANA AKUMULATORA (Rys. 17)

1. Wyłącz urządzenie za pomocą przełącznika zasilania.
2. Umieść go dolnym panelem w górę.
3. Za pomocą śrubokręta z profilem krzyżowym (nie wchodzi w skład zestawu) wykręć śruby pokrywy komory baterii, a następnie zdejmij pokrywę, chwytając ją ze strony układu śrub.
4. Wyjmij stary akumulator z komory i odłącz jego wtyk, w tym celu naciśnij zatrzask zamku złącza zasilania odkurzacza i wyjmij z niego wtyk akumulatora. Aby podłączyć nowy akumulator, włóż wtyk akumulatora do złącza zasilania odkurzacza, aż usłyszysz kliknięcie. Delikatnie umieść akumulator w komorze, nie zaciskając zbyt mocno przewodów przyłączeniowych.
5. Załóż pokrywę komory baterii z powrotem. Przykręć śruby.

CZYSZCZENIE I KONSERWACJA URZĄDZENIA

7. Przed konserwacją i czyszczeniem upewnij się, że urządzenie jest odłączone od ładowarki, a ładowarka jest odłączona od sieci.
8. Nie wolno zanurzać urządzenia bądź ładowarki w wodzie ani innych cieczach.
9. Nie używać benzyny, alkoholu ani rozpuszczalników chemicznych do czyszczenia urządzenia.
10. Metalowe części urządzenia należy przecierać czystą, suchą ściereczką tkaninową.

11. Plastikowe części urządzenia należy przecierać wilgotną, wyciśniętą ściereczką tkaninową. Nie powinno być kropeł wody.
12. Przechowuj urządzenie w suchym i chłodnym miejscu.

CZYSZCZENIE POJEMNIKA NA KURZ (Rys. 18)

Po każdym sprzątaniu:

- Nacisnąć zatrzask pojemnika na kurz i pociągnij w dół,
- Wyjmij pojemnik, pociągając go w kierunku na siebie.
- Sprawdź, czy nie ma ciał obcych, które utknęły w kanałach. W razie potrzeby usuń je.
- Otwórz pokrywę pojemnika, ciągnąc w dół zatrzask,
- Odwróć pojemnik i wyrzuć śmieci z pojemnika.
- W celu wyjmowania i wymiany filtra HEPA zwołnij zatrzask na pokrywie pojemnika na kurz. Wyczyść filtr HEPA – przetrząśnij go lub za pomocą specjalnej szczoteczki. W razie potrzeby przepłukuj filtr HEPA cienkim strumieniem wody.

Rys.19

- Wyszuszyć filtry i pojemnik na kurz przed montażem.
- Zamontuj elementy filtrujące,
- Zamknij pojemnik i zamontuj go z powrotem na miejsce.

CZYSZCZENIE SZCZOTKI ŚRODKOWEJ

Szczotka elektryczna przeznaczona jest do zbierania kurzu w warunkach gospodarstwa domowego z podłogi i dywanów za pomocą obracającego się wałka szczecinowego. Jej konstrukcja jest bardzo wrażliwa na zablokowanie długimi włosami, wełną, niciami itp. W przypadku zapchania należy natychmiast zaprzestać używania odkurzacza i zastosować środki do wyczyszczenia wałka szczecinowego. **Czyszczenie należy przeprowadzać po każdym sprzątaniu.**

Wałek ma oddzielny napęd elektryczny, który włącza się jednocześnie z silnikiem odkurzacza.

Do czyszczenia wałka: (Rys. 20)

1. Wyłącz urządzenie za pomocą przycisku I/O (przełącz go do pozycji „O”).
2. Odwróć odkurzacz spodem do góry i umieść go tyłem w kierunku „do siebie”.
3. W przypadku małej ilości włosów i nici, które nawinęły się na wałek szczecinowy, można je ściąć nożem bez zdejmowania wałka szczecinowego. W tym celu umieść ostry nóż między rzędami włosów krawędzią tnącą na zewnątrz od wałka i ruchem wzdłuż wałka tnij zwinięte włosy i nici. Po wykonaniu tej czynności skrawki włosów łatwo usuwane na zewnątrz z obudowy szczotki, dla wygody dopuszczalne jest obracanie wałka szczecinowego wokół jego osi obrotu ręcznie.
4. W przypadku mocnego zapchania wałka szczecinowego zdejmij ramkę mocowania wałka szczotki elektrycznej, w tym celu lekko naciśnij języczki zatrzasków w kierunku „od siebie” i podnieś bliższą krawędź ramki, następnie wyjmij ramkę.
5. Podnieś prawą stronę wałka szczecinowego, ciągnąc w prawo, wyprowadź go z połączenia z napędem i wyjmij z gniazda. Kiedy wałek szczecinowy jest wyjęty z obudowy, można go łatwo oczyścić z nawiniętych włosów i nici za pomocą ostrego noża lub nożyczek.
6. Zamontuj wałek szczecinowy z powrotem na miejsce w obudowie szczotki w odwrotnej kolejności.
7. W przypadku silnego zablokowania części szczotki i napędu elektrycznego należy skontaktować się z autoryzowanym serwisem w celu demontażu i czyszczenia.

CZYSZCZENIE SZCZOTEK BOCZNYCH (Rys. 21)

6. Odłącz robota.
7. Sprawdź, czy nie mają szczotki uszkodzeń i/lub ciał obcych, nawiniętych śmieci.
8. W razie potrzeby zdejmij szczotki.
9. Przetrzyj szczotki szmatką nasączoną w ciepłej wodzie i dobrze wyciśniętą. **Czyszczenie należy przeprowadzać po każdym sprzątaniu.**
10. W przypadku uszkodzenia szczotek bocznych wymieniaj je w odpowiednim czasie.

CZYSZCZENIE CZUJNIKÓW I STYKÓW

- Oczyszczaj przednie koło – usuwaj śmieci.

- Oczyszczaj czujniki spadku z kurzu miękką szmatką, bez mechanicznego oddziaływania. (Rys. 22)
- Oczyszczaj suchą, miękką szmatką płytki stykowe na spodzie odkurzacza i na stacji dokującej (Rys. 23)
- Odłączaj akumulator w przypadku dłuższej przerwy w eksploatacji.

Prace związane z czyszczeniem zewnętrznych zespołów odkurzacza nie są obejmowane gwarancją.

PROBLEMY I METODY ICH ROZWIĄZYWANIA

W tabeli przedstawione są najbardziej typowe problemy, które mogą wystąpić podczas korzystania z urządzenia. W zależności od przyczyny usterki usłyszysz sygnały dźwiękowe od 1 do 4.

Nr	Problem	Lampka kontrolna	Sygnał dźwiękowy	Metoda rozwiązywania problemu
1	Przednie koło utknęło	Wskaźnik świeci na czerwono	Pika 1 raz	Wyczyść koło i ponownie uruchom robota
2	Szczotka boczna utknęła	Wskaźnik świeci na czerwono	Pika 2 razy	Wyczyść szczotkę boczną i ponownie uruchom robota
3	Filtr jest zapchany	Wskaźnik świeci na czerwono	Pika 3 razy	Oczyść pojemnik na kurz i filtry z kurzu i brudu
4	Nie obraca się szczotka główna	Wskaźnik świeci na czerwono	Pika 4 razy	Zdejmij i oczyść szczotkę główną
5	Zderzak zaciśnięty	Wskaźnik miga na czerwono	Pika 2 razy	Sprawdź, czy zderzaka z przodu i z boków swobodnie się porusza. W przypadku braku swobody ruchu usuń przyczyny zatarcia (utknęły śmieci). W przypadku niemożności usunięcia zatarcia zderzaka bez demontażu urządzenia, skontaktuj się z Autoryzowanym punktem serwisowym Polaris
6	Czujniki spadku są brudne, jedna strona robota podniesiona	Wskaźnik miga na czerwono	Pika 3 razy	Umieść robota na jasnej przestrzeni, oczyść czujniki spadku.
7	Robot nie może wrócić do bazy dokującej	Wskaźnik miga na czerwono	Pika 4 razy	Upewnij się, że nie ma przeszkód przed bazą dokującą. Przetrzyj styki bazy i robota.

Rozwiązywanie ewentualnych problemów podczas czyszczenia.

Nr	Problem	Możliwe przyczyny	Zalecane działania
1	Robot nie włącza się i nie ładuje	Nie ma kontaktu ze stacją dokującą. Stacja nie jest podłączona do adaptera. Używany niewłaściwy adapter ładowarki.	- Sprawdź połączenie robota ze stacją dokującą. - Podłącz stację do adaptera. - Używaj właściwego adaptera ładowarki.

2	Robot porusza się skokami w jednym miejscu.	Do napędów kół lub szczotek dostało się albo nawinęło się ciało obce	Robot automatycznie próbuje się uwolnić. Jeśli jest to niemożliwe – pomóż mu.
3	Robot wraca do stacji dokującej do ładowania, nie kończąc czyszczenia.	Przy niskim poziomie naładowania robot wraca do stacji dokującej. Na różnych nawierzchniach zużycie energii jest różne.	Naładuj robota. Czas pracy robota na jednym ładowaniu zależy od złożoności pomieszczenia, ilości śmieci i trybu sprzątania.
4	Robot nie wykonał zaplanowanego sprzątania.	Wyłączone zasilanie robota. Robot jest rozładowany. Przepełniony pojemnik na kurz.	- Włącz robota. - Gdy robot jest w trybie gotowości, upewnij się, że jest naładowany, aby miał wystarczająco dużo energii do pracy. - Oczyszcz pojemnik na kurz
5.	Robot nie może być uruchomiony z pilota (efektywny zasięg do 5 metrów).	Wyczerpane baterie do pilota zdalnego sterowania Robot jest wyłączony / rozładowana bateria robota. Zabrudzony nadajnik pilota zdalnego sterowania Są zakłócenia od innych źródeł promieniowania IR (podczerwieni).	- Wymień baterie - Włącz/naładuj robota. - Wytrzyj nadajnik pilota miękką szmatką. Nie używaj pilota w pobliżu innych źródeł sygnału IR (podczerwieni).

Uwaga! Jeśli za pomocą powyższych kroków nie możesz rozwiązać problemu we własnym zakresie, prosimy zwrócić się do Autoryzowanego centrum serwisowego POLARIS

Opis problemów i sposobów ich rozwiązywania w odniesieniu do połączenia WiFi

Problem	Przyczyna	Sposób usunięcia
Urządzenie nie może się połączyć z routerem WiFi	1. Problem występuje podczas procesu połączenia.	<p>a. Upewnić się, że urządzenie jest obsługiwane w aplikacji: w menu głównym aplikacji kliknąć "Dodaj urządzenie" i rozwinąć listę "Wszystkie urządzenia";</p> <p>b. Należy sprawdzić, czy router działa na częstotliwości 2,4 MHz. Aby skonfigurować router, należy zapoznać się z instrukcją obsługi routera;</p> <p>c. Należy upewnić się, że router nie narzuca dodatkowych ograniczeń na połączenia przychodzące (na przykład, podłączanie tylko określonych adresów MAC). Aby skonfigurować router, należy zapoznać się z instrukcją obsługi routera;</p>

		<p>d. Należy upewnić się, że zainstalowano najnowszą wersję oprogramowania;</p> <p>e. Wyłączyć program z pamięci telefonu i uruchomić go ponownie: otworzyć listę otwartych aplikacji w telefonie i przesunąć do góry uruchomione okno programu Polaris IQHome, a następnie uruchomić program ponownie i powtórzyć proces połączenia;</p> <p>f. Aktywować tryb diagnostyczny urządzenia - należy zapoznać się z rozdziałem "Konfiguracja połączenia" w instrukcji obsługi;</p> <p>g. Przeprowadzić resetowanie ustawień urządzenia (Reset) - patrz "Ustawienia połączeń" w instrukcji obsługi;</p>
	2. Połączenie się powiodło, urządzenie pojawiło się na liście urządzeń w aplikacji, ale zarządzanie nim nie jest dostępne.	Należy się upewnić, że telefon ponownie podłączył się do sieci WiFi. W tym celu należy otworzyć ustawienia WiFi w telefonie i w razie potrzeby połączyć się z siecią WiFi ręcznie.
	3. Urządzenie zostało pomyślnie podłączone, ale nagle przestało reagować na polecenia z aplikacji.	Należy przejść do strony urządzenia i nacisnąć gwiazdkę w prawym górnym rogu. Następnie w sekcji "Diagnostyka połączenia" należy zapoznać się ze schematem diagnostyki. Kliknąć wykrzyknik obok czerwonego obszaru sieci i postępować zgodnie z instrukcjami wyświetlanymi przez interaktywnego asystenta.
		Nie udało ci się znaleźć rozwiązania problemu? Należy zapoznać się z dodatkowymi informacjami lub skontaktować się z pomocą techniczną w sekcji "Inteligentny dom" na naszej stronie internetowej.

PRZECHOWYWANIE

Urządzenia elektryczne przechowywane są w zamkniętym, suchym i czystym pomieszczeniu, w temperaturze otoczenia nie wyższej niż plus 40°C, wilgotność względna nie powinna przekraczać 70%, oraz w przypadku braku w środowisku par kwaśnych i innych, wpływających negatywnie na materiały, z których zostały wykonane urządzenia elektryczne.

Przechowuj urządzenie w miejscu niedostępnym dla dzieci.

TRANSPORT

Transport urządzeń elektrycznych wykonywany jest wszystkimi rodzajami transportu zgodnie z zasadami przewozu ładunków, obowiązującymi w transporcie poszczególnego typu. Podczas transportu urządzenia

należy stosować oryginalne opakowanie fabryczne.

Transport urządzeń powinien wykluczyć możliwość bezpośredniego oddziaływania na nich opadów atmosferycznych i środowisk agresywnych.

Uwaga! Po zakończeniu eksploatacji nie należy wyrzucać urządzenia razem z odpadami domowymi. Należy przekazać je do punktu zbiórki w celu recyklingu. Tak pomożesz chronić środowisko naturalne.

SPRZEDAŻ

Zasad sprzedaży nie określono.

WYMAGANIA DOTYCZĄCE UTYLIZACJI URZĄDZENIA



Zgodnie z WEEE 2012/19/EU on waste electrical and electronic equipment Directive nie należy wyrzucać urządzenia razem z normalnymi odpadami z gospodarstw domowych. Należy go przekazać do autoryzowanego punktu selektywnego zbierania odpadów.

DANE TECHNICZNE

PVCR 1028 WI-FI IQ Home – robot sprzątający (odkurzacz automatyczny) elektryczny do użytku domowego marki POLARIS

Średnica urządzenia : 310 mm

Wysokość urządzenia: 76 mm

Pojemność pojemnika na kurz: 500 ml

Moc urządzenia: 25 W

Źródło zasilania: akumulator Li-ion 2600 mAh, 14,4 V

Czas ładowania akumulatora: do 5 godzin

Czas pracy bateryjnej: do 120 minut

Ładowarka

Dane techniczne ładowarki:

Napięcie wejściowe: 100-240 V

Częstotliwość: 50/60 Hz

Napięcie wyjściowe: 19 V

Maksymalny prąd obciążenia: 600 mA

Klasa ochronności – 2

Używane baterie do pilota zdalnego sterowania – typ AAA, 2 szt.

Przypis: W wyniku ciągłego procesu modyfikacji i doskonalenia między instrukcją obsługi i produktem mogą wystąpić pewne różnice. Producent ma nadzieję, że użytkownik zwróci na to uwagę.

INFORMACJE O CERTYFIKATACH

Produkt został zaprojektowany, wyprodukowany i wprowadzony na rynek zgodnie z Dyrektywami: UE:

- 2014/30/EU (EMC)

- 2014/35/EU (LVD)

- 2001/95/EC The General Product Safety Directive (GPSD)

- 2011/65/EU ROHS II (Directive Restriction of Hazardous Substance)



Okres żywotności urządzenia: 3 lata

Okres gwarancji: 12 miesięcy od daty nabycia

Okres gwarancji na akumulator: 6 miesięcy od daty nabycia.

Data produkcji jest podana na produkcie.

PRODUCENT: Polaris Corporation Limited, Unit 1801, 18/F, Jubilee Centre, 46 Gloucester Road, Wanchai, Hong Kong.

Właściciel znaku towarowego Polaris: Astrata AG., Gewerbstrasse 5, Cham, canton of Zug 6330, Switzerland.

Upoważniony przedstawiciel producenta w EC: JSC "HTV1", Švitrigailos g. 11A, Vilnius, Lithuania.

Wyprodukowano w Chinach.

GWARANCJA

Wyrób: Robot sprząający (odkurzacz automatyczny) elektryczny do użytku domowego

Model PVC R 1028 WI-FI IQ Home

Niniejsza gwarancja obowiązuje przez okres 12 miesięcy od daty zakupu wyrobu i obejmuje obsługę gwarancyjną w przypadku stwierdzenia wad związanych z materiałami i pracą. Niniejsza gwarancja jest ważna po spełnieniu następujących warunków:

1. Gwarancją producenta objęte są wszystkie modele produkowane pod marką POLARIS i zakupione u autoryzowanych przez producenta sprzedawców, w krajach, w których dostępny jest serwis gwarancyjny (niezależnie od miejsca zakupu).
2. Produkt musi być używany zgodnie z instrukcją obsługi oraz obowiązkowo powinny być przestrzegane zasady i wymagania bezpieczeństwa.
3. Niniejsza gwarancja nie obejmuje wad powstałych po przekazaniu towaru do konsumenta na skutek:
 - Chemicznego, mechanicznego lub innego oddziaływania, dostania się ciał obcych, płynów, owadów i ich produktów przemiany materii wewnątrz wyrobu;
 - Niewłaściwej eksploatacji, polegającej na korzystaniu z produktu niezgodnym z jego bezpośrednim przeznaczeniem, a także ustawienia i użytkowania wyrobu z naruszeniem wymagań Instrukcji obsługi i zasad bezpieczeństwa;
 - Osadów wapiennych, kamienia kotłowego i osadów z powodu używania wody o wysokiej zawartości substancji mineralnych;
 - Korzystania z produktu w celach, dla których nie został przeznaczony;
 - Normalnej eksploatacji, a także naturalnego zużycia, niewpływających na właściwości funkcjonalne: uszkodzenia mechaniczne zewnętrznej lub wewnętrznej powierzchni (wgniecenia, rysy, zadrapania), naturalne zmiany koloru metalu, w tym pojawienie się plam ciemnych i w kolorze tęczy, a także korozji metalu w miejscach uszkodzenia powłoki i niepowlekanych obszarów metalu;
 - Zużycia elementów wykończenia, lampek, baterii, ekranów ochronnych, pojemników na śmieci, pasów, szczotek i innych części o ograniczonym okresie użytkowania;
 - Naprawy produktu przez osoby lub organizacje, które nie są autoryzowanymi punktami serwisowymi*;
 - Uszkodzenia produktu podczas transportu, niewłaściwego użytkowania, jak również w związku z nieprzewidzianymi w konstrukcji produktu modyfikacjami lub samodzielną naprawą.
4. Producent nie ponosi żadnej gwarancji, jeśli na produkcie nie ma tabliczki znamionowej, lub dane w niej usunięte albo poprawione.
5. Niniejsza gwarancja jest ważna tylko dla produktów używanych do potrzeb gospodarstwa domowego i nie obejmuje produktów, które są używane do celów handlowych, przemysłowych bądź celów produkcyjnych.

Uwaga!! Producent nie ponosi odpowiedzialności za żadne szkody bezpośrednio lub pośrednio wyrządzone z powodu użycia produktu POLARIS ludziom, zwierzętom domowym, środowisku lub za uszkodzenie mienia w przypadku, jeśli doszło do tego w wyniku nieprzestrzegania zasad lub warunków eksploatacji i ustawienia produktu, działań umyślnych lub nieświadomych klienta lub osób trzecich. We wszystkich sprawach związanych z konserwacją, kontrolą jakości, gwarancją i naprawą wyrobów POLARIS po upływie gwarancji należy skontaktować się ze sprzedawcą – autoryzowanym dealerem POLARIS.

Data produkcji podana jest na tabliczce znamionowej znajdującej się z tyłu urządzenia

POLARIS
Μοντέλο PVCR 1028 WI-FI IQ Home

Οδηγίες χρήσης

Σας ευχαριστούμε που επιλέξατε τα προϊόντα της μάρκας POLARIS. Τα προϊόντα μας έχουν δημιουργηθεί σύμφωνα με τις υψηλές απαιτήσεις ποιότητας, λειτουργικότητας και σχεδιασμού. Είμαστε σίγουροι, ότι θα είστε ικανοποιημένοι με την απόκτηση ενός νέου προϊόντος της εταιρείας μας.

Πριν από την πρώτη χρήση της συσκευής διαβάστε προσεκτικά και πλήρες αυτό το εγχειρίδιο, το οποίο περιέχει σημαντικές πληροφορίες σχετικά με την ασφάλειά σας, καθώς και τις συστάσεις για σωστή χρήση και συντήρηση της συσκευής.

Αποθηκεύστε το εγχειρίδιο μαζί με την κάρτα εγγύησης, τον έλεγχο του ταμείου, αν είναι δυνατόν, το κουτί από χαρτόνι και το υλικό συσκευασίας.

ΓΕΝΙΚΕΣ ΠΛΗΡΟΦΟΡΙΕΣ

Αυτό το εγχειρίδιο χρήσης προορίζεται για την εξοικείωση με τα τεχνικά χαρακτηριστικά, τη συσκευή, τους κανόνες λειτουργίας και φύλαξης της ηλεκτρικής σκούπας οικιακής χρήσης, **PVCR 1028 WI-FI IQ Home** της POLARIS (εφεξής - ρομπότ, ηλεκτρική σκούπα, συσκευή).

ΓΕΝΙΚΕΣ ΥΠΟΔΕΙΞΕΙ ΑΣΦΑΛΕΙΑΣ

- Η χρήση της συσκευής πρέπει να εκτελείται σύμφωνα με τους "Κανόνες της τεχνικής χρήσης των ηλεκτρικών εγκαταστάσεων για καταναλωτές".
- Η συσκευή προορίζεται αποκλειστικά για οικιακή χρήση.

Πριν από τη χρήση, διαβάστε προσεκτικά αυτό το εγχειρίδιο και αποθηκεύστε το.

- Η συσκευή πρέπει να χρησιμοποιείται μόνο για τον προορισμό της.
- Αυτή η συσκευή δεν προορίζεται για χρήση από τα άτομα (συμπεριλαμβανομένων παιδιών) που έχουν φυσικές, νευρικές ή διανοητικές ανωμαλίες ή έλλειψη εμπειρίας και γνώσης, εκτός εάν τα άτομα αυτά επιβλέπονται ή λαμβάνουν οδηγίες για τη χρήση αυτής της συσκευής από τον υπεύθυνο την ασφάλειά τους. Είναι απαραίτητο να εποπτεύεται τα παιδιά για να αποτροπή των παιχνιδιών τους με τη συσκευή.
- Προσοχή! Μην χρησιμοποιείτε τη συσκευή κοντά στις μανιέρες, νεροχύτες ή άλλα δοχεία με νερό.
- Σε καμία περίπτωση μην βυθίζετε τη συσκευή στο νερό ή άλλα υγρά.
- Κάθε φορά πριν ενεργοποιήσετε τη συσκευή ελέγξτε την. Εάν υπάρχει ορατή βλάβη στη συσκευή και στα εξαρτήματα, μην την χρησιμοποιήσετε μέχρι να επιλυθεί το πρόβλημα.
- Για φόρτιση της μπαταρίας (συσσωρευτή), χρησιμοποιήστε μόνο τον φορτιστή (μετασχηματιστή) και τη βάση φόρτισης που περιλαμβάνεται σε αυτό το μοντέλο της ηλεκτρικής σκούπας. Μην χρησιμοποιείτε αυτόν τον μετασχηματιστή για άλλους σκοπούς.
- Εάν η βάση φόρτισης, ο μετασχηματιστής ή το καλώδιο τροφοδοσίας είναι κατεστραμμένο, μην συνδέετε ποτέ τον μετασχηματιστή σε μια πρίζα. Αν πρέπει να αντικαταστήσετε (επισκευάσετε) τη βάση φόρτισης και τον μετασχηματιστή, επικοινωνήστε με ένα εξουσιοδοτημένο κέντρο επισκευής. **Μην αποσυναρμολογήσετε τη βάση φόρτισης και τον μετασχηματιστή!**
- Για να εξασφαλίσετε τη φόρτιση της μπαταρίας, τοποθετήστε πρώτα το βύσμα μετασχηματιστή στην αντίστοιχη υποδοχή της βάσης φόρτισης και τοποθετήστε τη βάση κοντά στον τοίχο του χώρου καθαρισμού δίπλα στην πρίζα και, στη συνέχεια, τοποθετήστε το βύσμα του μετασχηματιστή στην πρίζα. Μην αφήνετε τον μετασχηματιστή συνδεδεμένο χωρίς επιτήρηση μετά τη φόρτιση της μπαταρίας. Μην αφήνετε τη βάση φόρτισης στο πάτωμα όταν δεν τη χρησιμοποιείτε.
- **Προσοχή! Απαγορεύεται αυστηρά να βραχυκυκλώνετε τις επαφές της βάσης φόρτισης με μεταλλικά αντικείμενα!**
- Όταν χρησιμοποιείτε τη βάση φόρτισης, η ανάγκη φόρτισης της μπαταρίας καθορίζεται αυτόματα από τη συσκευή. Εάν η βάση φόρτισης δεν χρησιμοποιείται, μην φορτίζετε την μπαταρία μέχρι να αποφορτιστεί τελείως.
- Για να φορτίζετε την μπαταρία χωρίς τη χρήση βάσης φόρτισης, συνδέστε πρώτα το βύσμα μετασχηματιστή στην αντίστοιχη υποδοχή της ηλεκτρικής σκούπας και, στη συνέχεια, συνδέστε τον μετασχηματιστή σε μια πρίζα. Μην αφήνετε τον μετασχηματιστή συνδεδεμένο χωρίς επιτήρηση μετά τη φόρτιση της μπαταρίας.

- Συνδέστε τον μετασχηματιστή μόνο με τη πηγή εναλλασσόμενου ρεύματος (~). Πριν από την ενεργοποίηση βεβαιωθείτε, ότι ο μετασχηματιστής έχει ονομαστική τάση που χρησιμοποιείται στο ηλεκτρικό δίκτυο.
- Οποιαδήποτε εσφαλμένη ενεργοποίησή της σάς στερεί το δικαίωμα της εγγύησης.
- Μη χρησιμοποιείτε μη τυποποιημένα τροφοδοτικά ή συσκευές σύνδεσης.
- Πριν συνδέσετε τον μετασχηματιστή στο ηλεκτρικό δίκτυο, βεβαιωθείτε ότι το βύσμα του είναι τοποθετημένο στην αντίστοιχη υποδοχή της συσκευής/βάσης φόρτισης.
- Μη χρησιμοποιείτε τη συσκευή στους εξωτερικούς χώρους. Προστατέψτε τη συσκευή από τη θερμότητα, το άμεσο ηλιακό φως, τις κρούσεις στις αιχμηρές γωνίες, την υγρασία (σε καμία περίπτωση ποτέ μην βυθίζετε τη συσκευή στο νερό).
- Μην συνδέετε το μετασχηματιστή (μην το αγγίζετε) με βρεγμένα χέρια.
- Όταν ολοκληρωθεί η φόρτιση, αποσυνδέετε πάντα το μετασχηματιστή από την πρίζα και από την υποδοχή φόρτισης της συσκευής/βάσης φόρτισης.
- Μην αφήνετε τη συσκευή, τη βάση φόρτισης και τον μετασχηματιστή μακριά από παιδιά.
- Μην μεταφέρετε τον μετασχηματιστή ή τη βάση φόρτισης, κρατώντας από το καλώδιο τροφοδοσίας. Απαγορεύεται η αποσύνδεση της συσκευής από το ηλεκτρικό δίκτυο, κρατώντας την από το καλώδιο τροφοδοσίας. Κατά την αποσύνδεση του μετασχηματιστή από το ηλεκτρικό δίκτυο, κρατήστε το από το περίβλημα του μετασχηματιστή, χωρίς να ακουμπήσετε τους αγώγιμους ακροδέκτες.
- Μην επισκευάζετε τη συσκευή μόνοι σας. Οι ανεπίσημες επισκευές αποτελούν άμεσο κίνδυνο για τον χρήστη. Επισκευές, επιθεωρήσεις και ρυθμίσεις πρέπει να εκτελούνται μόνο από εξειδικευμένο τεχνικό προσωπικό στα κέντρα επισκευής.
- Για την επισκευή της συσκευής μπορούν να χρησιμοποιηθούν μόνο αυθεντικά ανταλλακτικά.



Προσοχή!

Αν προκύψουν προβλήματα κάθε φύσης, επικοινωνήστε με το Εξουσιοδοτημένο Κέντρο Επισκευής της POLARIS ή με εξουσιοδοτημένο αντιπρόσωπο της Polaris.

ΕΙΔΙΚΕΣ ΥΠΟΔΕΙΞΕΙΣ ΑΣΦΑΛΕΙΑΣ ΓΙΑ ΑΥΤΗ ΤΗ ΣΥΣΚΕΥΗ

Κατά τη λειτουργία της ηλεκτρικής σκούπας, μην τοποθετείτε συσκευές θέρμανσης ή άλλες πηγές θερμότητας στο πάτωμα του χώρου που πρόκειται να καθαριστεί.

- Απαγορεύεται η χρήση της ηλεκτρικής σκούπας χωρίς δοχείο σκόνης, καθώς και χωρίς φίλτρο και φίλτρο HEPA που παρέχεται στο δοχείο, εγκατεστημένο και συντηρημένο σύμφωνα με **το παρόν εγχειρίδιο**. Πριν από τη χρήση, βεβαιωθείτε ότι ο συλλέκτης σκόνης και τα φίλτρα έχουν εγκατασταθεί σωστά.
- Μη χρησιμοποιείτε χημικούς διαλύτες για να καθαρίσετε την ηλεκτρική σκούπα.
- Μην αναρροφάτε τα παρακάτω αντικείμενα και υλικά:
 - αντικείμενα καύσης: στάχτες, κάρβουνα, αποτσίγαρα κ.λπ.,
 - αιχμηρά αντικείμενα: σπασμένα γυαλιά, βελόνες, κουμπιά γραφικής ύλης, συνδετήρες, κ.λπ.,
 - βαφές που χρησιμοποιούνται σε εκτυπωτές ή αντιγραφικά μηχανήματα, επειδή είναι ηλεκτρικά αγώγιμο μίγμα και δεν αφαιρείται εντελώς από το φίλτρο,
 - δηλητηριώδεις, εκρηκτικές και διαβρωτικές ουσίες,
 - αμιάντο ή σκόνη αμιάντου,
 - οικοδομική σκόνης από γύψο-τσιμέντο-ασβέστη,
 - υγρή σκόνη και λάσπη,
 - μεγάλα θραύσματα φύλλων,
 - νερό και υδατικά υγρά.
- Χρησιμοποιείτε μόνο τα εξαρτήματα και ανταλλακτικά που συνιστώνται από τον κατασκευαστή.
- Μην εμποδίζετε την είσοδο και την έξοδο αερισμού στις οπές της σκούπας.
- Απαγορεύεται η τοποθέτηση της σκούπας εν λειτουργία στις άκρες και τα πλευρικά μέρη του περιβλήματος. Κατά τη διάρκεια της λειτουργίας, η σκούπα πρέπει πάντα να βρίσκεται σε οριζόντια θέση, με το κουμπί  προς τα πάνω. Προσέξτε για την σταθερότητα της σκούπας στην άκρη των σκαλοπατιών και στις ανυψώσεις δαπέδου. Το πλάτος των σκαλοπατιών πρέπει να υπερβαίνει τις διαστάσεις της

συσκευής, συμπ. περιστρεφόμενες πλευρικές βούρτσες, διαφορετικά η συσκευή δεν θα πρέπει να χρησιμοποιείται στις σκάλες. Πριν χρησιμοποιήσετε τη συσκευή στις σκάλες, ελέγξτε οπτικά την ικανότητά της να σταματά στην άκρη του σκαλοπατιού χωρίς πτώση.

- Αυτή η συσκευή είναι κατάλληλη για σκληρά δάπεδα και χαλιά με χαμηλό τρίχωμα. Η συσκευή δεν μπορεί να χρησιμοποιηθεί σε ανομοιογενή δάπεδα και σε χαλιά με ψηλό τρίχωμα, καθώς και αν υπάρχουν εμπόδια με τη μορφή καλωδίων που βρίσκονται στο πάτωμα.
- Κατά τον καθαρισμό των χαλιών με χαμηλό τρίχωμα, οι πλευρικές βούρτσες πρέπει να αφαιρεθούν για να αποφευχθεί η βλάβη τους. Εάν το χαλί έχει κρόσσια στα άκρα - τη στιγμή του καθαρισμού, βάλτε τα κάτω από το χαλί. Τα τραπεζομάντιλα, τα καλύμματα και οι κουρτίνες δεν πρέπει να αγγίζουν το πάτωμα στους χώρους καθαρισμού.
- Η συσκευή έχει σχεδιαστεί για να λειτουργεί μόνο με την αυθεντική μπαταρία και το φορτιστή που παρέχεται μαζί με τη συσκευή. Η χρήση ξένων συσκευών για τροφοδοσία και φόρτιση μπορεί να προκαλέσει βλάβη στη συσκευή.
- Πριν χρησιμοποιήσετε τη συσκευή, αφαιρέστε όλα τα ευαίσθητα και εύθραυστα αντικείμενα από το πάτωμα, καθώς τα καλώδια και τα παιχνίδια.
- Μην καθίσετε πάνω στη συσκευή ή μην τοποθετήσετε αντικείμενα ή ζώα πάνω σε αυτήν. Μην αφήνετε τα παιδιά να κάθονται στο ρομπότ και να το χρησιμοποιούν σαν παιχνίδι.
- Εάν η συσκευή δεν χρησιμοποιείται για πολύ καιρό, καθώς και πριν από τον καθαρισμό και τη συντήρηση της συσκευής, απενεργοποιήστε την από παροχή ρεύματος.
- Καθαρίστε τη συσκευή και το δοχείο σκόνης μετά από κάθε χρήση.
- Μην πλένετε την σκούπα κάτω από τρεχούμενο νερό, μην το σκουπίζετε με ένα υγρό πανί ή την χρησιμοποιείτε σε βρεγμένο δάπεδο.
- Αφαιρέστε τη μπαταρία πριν από απόσυρση του προϊόν.
- Αποσύρτε τις μπαταρίες σύμφωνα με τους τοπικούς νόμους και κανονισμούς.
- Ακόμα και αν το προϊόν έχει υποστεί σοβαρή ζημιά, απαγορεύεται η καύση του, επειδή η μπαταρία του μπορεί να προκαλέσει έκρηξη.

ΠΕΔΙΟ ΧΕΙΡΙΣΜΟΥ

Η συσκευή προορίζεται για οικιακή χρήση σύμφωνα με το παρόν Εγχειρίδιο. Η ηλεκτρική σκούπα είναι σχεδιασμένη για στεγνό καθάρισμα του δαπέδου των οικιακών χώρων με σκληρή και ομοιόμορφη επιφάνεια για απορρόφηση σκόνης. Η συσκευή δεν προορίζεται για βιομηχανική και εμπορική χρήση.

Η συσκευή επίσης δεν προορίζεται για χρήση σε εξωτερικούς χώρους και σε μη θερμαινόμενους χώρους με θερμοκρασίες κάτω από +15°C και υψηλή υγρασία.

Ο κατασκευαστής δεν ευθύνεται για ζημιές που προκύπτουν από ακατάλληλη χρήση ή χρήση που δεν προβλέπεται από το παρόν Εγχειρίδιο χρήσης.

ΠΕΡΙΓΡΑΦΗ ΣΥΣΚΕΥΗΣ

Εικ. 1

1. Κουμπί 
(ON/OFF/START,STOP)
2. Ανιχνευτές αντι-σύγκρουσης
3. Αισθητήρες αντι-πτώσης
4. Αριστερός/δεξιός τροχός
5. Διακόπτης τροφοδοσίας (ON/OFF)
6. Συλλέκτης σκόνης
7. Τερματικά φόρτισης
8. Μηροσπινός τροχός
9. Πλευρικές βούρτσες: δεξιά, αριστερή
10. Κάλυμμα μπαταρίας
11. Κόμπος κεντρικής βούρτσας

ΦΟΡΤΙΣΤΗΣ

Εικ. 2

1. Ένδειξη ενεργοποίησης

2. Θέση αποθήκευσης του τηλεχειριστήριου
3. Περιοχή μετάδοσης σήματος
4. Ομάδα επαφών
5. Φορτιστής

ΤΗΛΕΧΕΙΡΙΣΤΗΡΙΟ

Εικ. 1

1. Λειτουργία αυτόματου καθαρισμού
2. Κουμπί ελέγχου κίνησης
3. Κουμπί ρύθμισης ώρας
4. Κουμπί σπιράλ καθαρισμού
5. Κουμπί Γρήγορου καθαρισμού
6. Οθόνη
7. Κουμπί επιστροφής στη βάση
8. Εκκίνηση/Διακοπή κύριας λειτουργίας
9. Κουμπί ρύθμισης του προγράμματος καθαρισμού
10. Λειτουργία καθαρισμού κατά μήκος των τοιχών
11. Λειτουργία αύξησης ισχύος αναρρόφησης «Maximum»

ΕΞΑΡΤΗΜΑΤΑ

1. Σκούπα-ρομπότ - 1τεμ.
2. Συλλέκτης σκόνης (εγκατεστημένος) - 1τεμ.
3. Μπαταρία (επαναφορτιζόμενη μπαταρία - εγκατεστημένη) - 1τεμ.
4. Βάση φόρτισης - 1τεμ.
5. Φορτιστής (μετασχηματιστής) - 1τεμ.
6. Πλευρικές βούρτσες (δεν είναι εγκατεστημένες): δεξιά - 2 τεμάχια, αριστερή -2 τεμ.
7. Ανταλλακτικό σετ του φίλτρου-HEPA και πρωτεύον φίλτρου - 2 τεμ.
8. Βούρτσα καθαρισμού - 1τεμ.
9. Τηλεχειριστήριο - 1τεμ.
10. Οδηγίες χρήσης - 1τεμ.
11. Κάρτα εγγύησης - 1τεμ.
12. Συσκευασία (πλαστική σακούλα + χαρτοκιβώτιο) - 1τεμ.

ΑΠΟΣΥΣΚΕΥΗ ΤΟΥ ΠΡΟΙΟΝ ΚΑΙ ΠΡΟΕΤΟΙΜΑΣΙΑ ΓΙΑ ΤΗ ΧΡΗΣΗ

- Ανοίξτε την συσκευασία, αφαιρέστε προσεκτικά τη συσκευή, απελευθερώστε την από όλα τα υλικά συσκευασίας.
- Αφαιρέστε όλα τα διαφημιστικά αυτοκόλλητα από το προϊόν.
- Ελέγξτε πληρότητα του σετ παράδοσης (βλ. ενότητα «Εξαρτήματα»).
- Βγάλτε όλα τα εξαρτήματα και το φορτιστή.
- Βεβαιωθείτε, ότι δεν έχουν υποστεί ζημιά όλα τα εξαρτήματα.
- Τοποθετήστε τις ανταλλακτικές πλευρικές βούρτσες. Για να το κάνετε αυτό, τοποθετήστε την σκούπα με το κάτω μέρος προς τα πάνω. Βάλτε κάθε βούρτσα πάνω στον άξονά της, πιέζοντας ελαφρώς από πάνω μέχρι να ακουστεί το κλικ.

Τοποθέτηση πλευρικών βουρτσών (Εικ. 4)

Πριν από την πρώτη χρήση, φορτίστε πλήρως την μπαταρία. Βλ. την ενότητα «ΦΟΡΤΩΣΗ ΤΗΣ ΜΠΑΤΑΡΙΑΣ».

ΧΡΗΣΗ

Λόγω της πολυπλοκότητας του περιβάλλοντος στο σπίτι, το ρομπότ μπορεί να χάνει κάποια δυσπρόσιτη περιοχή. Για να επιτύχετε το καλύτερο αποτέλεσμα, συνιστάται η καθημερινή χρήση του ρομπότ.

Μετακινήστε τα εμπόδια από την περιοχή καθαρισμού, αφαιρέστε τα παιχνίδια και τα καλώδια από το πάτωμα. (Εικ. 5)

Χρησιμοποιείτε την σκούπα μόνο σε χαλιά με κοντό τρίχωμα.

Μην σταθείτε στο δρόμο ή στην πόρτα κατά τον καθαρισμό, διαφορετικά το ρομπότ δεν θα καθαρίσει αυτές τις περιοχές.

Τοποθετήστε ένα φράγμα, εάν το ρομπότ καθαρίζει την περιοχή μεταξύ των σκαλοπατιών ή με μικρή απόσταση μεταξύ των επίπλων. (Εικ. 6)

ΡΥΘΜΙΣΗ ΚΑΙ ΧΡΗΣΗ ΤΗΣ ΛΕΙΤΟΥΡΓΙΑΣ ΤΗΛΕΧΕΙΡΙΣΜΟΥ.

Αυτή η συσκευή διαθέτει λειτουργία τηλεχειρισμού με βοήθεια της κινητής συσκευής μέσω εφαρμογής **Polaris IQ Home**.



Κάντε εγκατάσταση της εφαρμογής Polaris IQ Home στο τηλέφωνό σας.

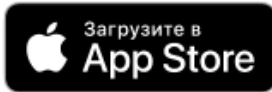

Μπορείτε επίσης να κάνετε λήψη της εφαρμογής από την ιστοσελίδα www.polar.ru από την ενότητα που αφιερώνεται σε αυτό το μοντέλο.

Με χρήση της εφαρμογής μπορείτε να:

- Κάνετε εγγραφή του ρομπότ
- Ρυθμίσετε τα προγράμματα καθαρισμού, να ξεκινήσετε, να σταματήσετε ή να ακυρώσετε τους κύκλους καθαρισμού
- Ορίσετε τις ρυθμίσεις καθαρισμού
- Παρακολουθείτε τη διαδικασία καθαρισμού
- Δώσετε ένα όνομα στο ρομπότ σας
- Έχετε πρόσβαση στις οδηγίες εγκατάστασης της συσκευής
- Βρείτε απαντήσεις στις συχνές ερωτήσεις
- Λάβετε αυτόματες ανανεώσεις λογισμικού
- Επικοινωνήστε με την υποστήριξη πελατών.

Ρύθμιση σύνδεσης της ηλεκτρικής σκούπας σε δίκτυο WiFi

Προσοχή: Για να αποφύγετε αποτυχίες κατά τη διάρκεια των ρυθμίσεων λόγω χαμηλής μπαταρίας, τοποθετήστε την ηλεκτρική σκούπα στη βάση φόρτισης πριν συνδεθείτε στο δίκτυο.

- Συνδέστε τη βάση ηλεκτρικής σκούπας στο δίκτυο, χρησιμοποιώντας το τυπικό προσαρμογέα.
- Στη σκούπα γυρίστε το διακόπτη στη θέση I.
- Ανοίξτε την εφαρμογή Polaris IQ Home σε μια κινητή συσκευή.
Σπουδαίος! Πάντα να κατεβάζετε μια ενημέρωση υλικολογισμικού για τη συσκευή, εάν η εφαρμογή σας ζητήσει να το κάνετε.

Για τα τηλέφωνα με το λειτουργικό σύστημα Android:

Ρύθμιση νέας συσκευής

- Οθόνη «Αρχική»: πατήστε το κουμπί «Προσθήκη συσκευής».
- Στη λίστα «Όλες συσκευές» επιλέξτε την ηλεκτρική σκούπα (PVCR-1028)
- Πατήστε το κουμπί «Ανοιγμα ρυθμίσεων» για να ανοίξετε τις ρυθμίσεις WiFi στο τηλέφωνο
- Συνδέστε το τηλέφωνο με το δίκτυο WiFi που είναι ίδιο με το όνομα της ηλεκτρικής σκούπας (PVCR-1028)
- Επιστρέψτε στη εφαρμογή
- Στην επόμενη οθόνη θα ζητηθεί η ζεύξη της Συσκευής:

1. Πατήστε και κρατήστε πατημένο το κουμπί  μέχρι να ακούσετε ένα μπιπ. Η ένδειξη Wi-Fi θα αναβοσβήνει γρήγορα.

2. Στη συνέχεια στην εφαρμογή κάντε κλικ στο κουμπί «Συνέχεια»

- Επιλέξτε από τη λίστα ή πληκτρολογήστε το όνομα και καθορίστε τον κωδικό πρόσβασης στο δίκτυο WiFi για το οποίο θέλετε να ρυθμίσετε τη συσκευή, και πατήστε «Σύνδεση»
- Περιμένετε μέχρι να ολοκληρωθεί η διαδικασία ρύθμισης παραμέτρων.



Η ζεύξη της συσκευής που έχει ρυθμιστεί προηγουμένως:



- Οθόνη «Αρχική»: πατήστε το κουμπί «Προσθήκη συσκευής».
- Από τη λίστα «Στο δίκτυο» επιλέξτε τη σκούπα (PVCR-1028) (Εάν η συσκευή είναι εκτός δικτύου, βεβαιωθείτε ότι έχετε συνδεδεμένο το δίκτυο WiFi στο οποίο έχει ρυθμιστεί η συσκευή)
- Στην επόμενη οθόνη θα ζητηθεί η ζεύξη της Συσκευής:

1. Πατήστε και κρατήστε πατημένο το κουμπί  μέχρι να ακούσετε ένα μπιπ. Η ένδειξη Wi-Fi θα αναβοσβήνει γρήγορα.

2. Στη συνέχεια στην εφαρμογή κάντε κλικ στο κουμπί «Συνέχεια»

Επαναρύθμιση της συσκευής σε άλλο δίκτυο WiFi (διαγνωστική λειτουργία):

- Βεβαιωθείτε ότι η ηλεκτρική σκούπα σας δεν στέκεται στη βάση. Κάντε τα εξής με καθυστέρηση όχι μεγαλύτερη από 3 δευτερόλεπτα:
- Πατήστε και κρατήστε πατημένο το κουμπί  μέχρι να ακούσετε ένα μπιπ. Αφήστε το κουμπί  και περιμένετε να αναβοσβήνει γρήγορα η ένδειξη Wi-Fi.

- Πατήστε και κρατήστε το ξανά μέχρι να ακούσετε ένα μπιπ. Αφήστε το κουμπί  και περιμένετε να αναβοσβήνει αργά η ένδειξη Wi-Fi.
- Οθόνη «Αρχική»: πατήστε το κουμπί «Προσθήκη συσκευής».
- Στη λίστα «Όλες συσκευές» επιλέξτε την ηλεκτρική σκούπα (PVCR-1028).
- Πατήστε το κουμπί «Ανοιγμα ρυθμίσεων» για να ανοίξετε τις ρυθμίσεις WiFi στο τηλέφωνο
- Συνδέστε το τηλέφωνο με το δίκτυο WiFi που είναι ίδιο με το όνομα της ηλεκτρικής σκούπας (PVCR-1028)
- Επιστρέψτε στην εφαρμογή
- Στην επόμενη οθόνη θα ζητηθεί η ζεύξη της Συσκευής:
 1. Πατήστε και κρατήστε πατημένο το κουμπί  μέχρι να ακούσετε ένα μπιπ. Η ένδειξη Wi-Fi θα αναβοσβήνει γρήγορα.
 2. Στη συνέχεια στην εφαρμογή κάντε κλικ στο κουμπί «Συνέχεια»
- Καθορίστε το όνομα και το κωδικό πρόσβασης στο δίκτυο WiFi για το οποίο θέλετε να ρυθμίσετε τη συσκευή, και πατήστε «Σύνδεση»
- Περιμένετε μέχρι να ολοκληρωθεί η διαδικασία ρύθμισης παραμέτρων.

Για τα τηλέφωνα με το λειτουργικό σύστημα IOS:





Ρύθμιση νέας συσκευής

- Οθόνη «Αρχική»: πατήστε το κουμπί «Προσθήκη συσκευής».
- Στη λίστα «Όλες συσκευές» επιλέξτε την ηλεκτρική σκούπα (PVCR-1028)
- Πατήστε το κουμπί «Συνέχεια»
- Στην εφαρμογή θα απεικονίζεται το αίτημα σύνδεσης στο δίκτυο WiFi «PVCR-1028», πατήστε «Σύνδεση»
- Στην επόμενη οθόνη θα ζητηθεί η ζεύξη της Συσκευής:
 1. Πατήστε και κρατήστε πατημένο το κουμπί  μέχρι να ακούσετε ένα μπιπ. Η ένδειξη Wi-Fi θα αναβοσβήνει γρήγορα.
- 2. Στη συνέχεια στην εφαρμογή κάντε κλικ στο κουμπί «Συνέχεια»
 - Θα εμφανιστεί η οθόνη με διαθέσιμα δίκτυα WiFi. Επιλέξτε το σωστό δίκτυο και πληκτρολογήστε το κωδικό πρόσβασης στο δίκτυο WiFi, για το οποίο θέλετε να ρυθμίσετε τη συσκευή, και πατήστε «συνέχεια»
 - Περιμένετε μέχρι να ολοκληρωθεί η διαδικασία ρύθμισης παραμέτρων.
 - Πατήστε το κουμπί «Συνέχεια»

Η ζεύξη της συσκευής που έχει ρυθμιστεί προηγουμένως:



- Οθόνη «Αρχική»: πατήστε το κουμπί «Προσθήκη συσκευής».
Από τη λίστα «Δίπλα μου» επιλέξτε τη σκούπα (PVCR-1028) (Εάν η συσκευή είναι εκτός δικτύου, βεβαιωθείτε ότι έχετε συνδεδεμένο το δίκτυο WiFi στο οποίο έχει ρυθμιστεί η συσκευή)
- Στην επόμενη οθόνη θα ζητηθεί η ζεύξη της Συσκευής:
 1. Πατήστε και κρατήστε πατημένο το κουμπί  μέχρι να ακούσετε ένα μπιπ. Η ένδειξη Wi-Fi θα αναβοσβήνει γρήγορα.
 2. Στη συνέχεια στην εφαρμογή πατήστε το κουμπί «Συνέχεια»



Επαναρύθμιση της συσκευής σε άλλο δίκτυο WiFi. (διαγνωστική λειτουργία):



- Βεβαιωθείτε ότι η ηλεκτρική σκούπα σας δεν στέκεται στη βάση. Κάντε τα εξής με καθυστέρηση όχι μεγαλύτερη από 3 δευτερόλεπτα:
- Πατήστε και κρατήστε πατημένο το κουμπί  μέχρι να ακούσετε ένα μπιπ. Αφήστε το κουμπί  και περιμένετε να αναβοσβήνει γρήγορα η ένδειξη Wi-Fi.
- Πατήστε και κρατήστε το ξανά μέχρι να ακούσετε ένα μπιπ. Αφήστε το κουμπί  και περιμένετε να αναβοσβήνει αργά η ένδειξη Wi-Fi.
- Οθόνη «Αρχική» πατήστε το κουμπί «Νέα συσκευή».
- Στη λίστα «Όλες συσκευές» επιλέξτε την ηλεκτρική σκούπα (PVCR-1028).
- Πατήστε το κουμπί «Συνέχεια»
- Στην εφαρμογή θα απεικονίζεται το αίτημα σύνδεσης στο δίκτυο WiFi «PVCR-1028», πατήστε «Σύνδεση»
- Στην επόμενη οθόνη θα ζητηθεί η ζεύξη της Συσκευής:
 1. Πατήστε και κρατήστε πατημένο το κουμπί  μέχρι να ακούσετε ένα μπιπ. Η ένδειξη Wi-Fi θα αναβοσβήνει γρήγορα.2. Στη συνέχεια στην εφαρμογή πατήστε το κουμπί «Συνέχεια»
- Θα εμφανιστεί η οθόνη με διαθέσιμα δίκτυα WiFi. Επιλέξτε το σωστό δίκτυο και πληκτρολογήστε το κωδικό πρόσβασης στο δίκτυο WiFi, για το οποίο θέλετε να ρυθμίσετε τη συσκευή, και πατήστε «συνέχεια»
- Περιμένετε μέχρι να ολοκληρωθεί η διαδικασία ρύθμισης παραμέτρων.
- Πατήστε το κουμπί «Συνέχεια»

ΕΠΙΣΤΡΟΦΗ ΣΚΟΥΠΑΣ ΣΤΙΣ ΕΡΓΟΣΤΑΣΙΑΚΕΣ ΡΥΘΜΙΣΕΙΣ WIFI:

Βεβαιωθείτε ότι η ηλεκτρική σκούπα σας δεν στέκεται στη βάση. Κάντε τα εξής με καθυστέρηση όχι μεγαλύτερη από 3 δευτερόλεπτα:

Πατήστε και κρατήστε πατημένο το κουμπί  μέχρι να ακούσετε ένα μπιπ. Αφήστε το κουμπί  και περιμένετε να αναβοσβήνει γρήγορα η ένδειξη Wi-Fi.

Πατήστε και κρατήστε πατημένο το κουμπί  ξανά μέχρι να ακούσετε ένα μπιπ. Αφήστε το κουμπί  και περιμένετε να αναβοσβήνει αργά η ένδειξη Wi-Fi.

Πατήστε και κρατήστε πατημένο το κουμπί  για τρίτη φορά μέχρι να ακούσετε ένα ηχητικό σήμα. Αφήστε το κουμπί  και περιμένετε να επανεκκινήσει η συσκευή για περίπου 20 δευτερόλεπτα.

ΔΙΑΘΕΣΙΜΕΣ ΛΕΙΤΟΥΡΓΙΕΣ ΣΚΟΥΠΑΣ ΣΤΗΝ ΕΦΑΡΜΟΓΗ

(η λεπτομερή περιγραφή δυνατοτήτων και οι ειδικότητες λειτουργίας συσκευής αναφέρονται στην επόμενη ενότητα).

1. Έναρξη/διακοπή

2. Τηλεχειρισμός της κατεύθυνσης κίνησης (joystick)

3. Επιλογή λειτουργίας:

a. Αυτόματη

b. Περιμετρικός καθαρισμός

c. Σπειροειδής (καθαρισμός κηλίδων)

d. Επιστροφή στη βάση

4. Ρύθμιση προγραμματισμένου καθαρισμού κατά τις ημέρες της εβδομάδας

5. Ένδειξη μπαταρίας

6. Ρύθμιση της έντασης ισχύος αναρρόφησης

7. Εμφάνιση σφάλλων κατά τη λειτουργία

8.Κάρτα καθαρισμού δωματίου

Σημείωση: η Εξάρτηση και τα ονόματα είναι διαθέσιμα σε-app χαρακτηριστικά ενδέχεται να αλλάξουν χωρίς προειδοποίηση του χρήστη όταν αλλάζετε την έκδοση της εφαρμογής και το firmware της συσκευής.

Πρόσθετα χαρακτηριστικά της εφαρμογής

1. Γραμμή εργαλείων γρήγορης εκκίνησης: στη σελίδα της συσκευής στην εφαρμογή στο κάτω μέρος υπάρχει μια επιτροπή με τέσσερα κελιά για να ξεκινήσει γρήγορα τα επιλεγμένα προγράμματα και λειτουργίες. Για την υπαγωγή σε αυτό το πλαίσιο οποιαδήποτε, Σας άρεσε το προφίλ σας, αλλά πιέστε το κουμπί και σύρετε στη γραμμή, χωρίς να ανασηκώσετε το δάχτυλό σας.

2. Τον έλεγχο των δικαιωμάτων πρόσβασης στη συσκευή: για να ενεργοποιήσετε τον έλεγχο δίκιο, πρέπει Να πάτε στη σελίδα της συσκευής σας στην εφαρμογή, πατήστε στην επάνω δεξιά γωνία σύμβολο ρυθμίσεις ("αστέρι") και επιλέξετε "Έλεγχος δικαιωμάτων" και να θέσετε το διακόπτη "για να Ενεργοποιήσετε τον έλεγχο δικαιωμάτων" στη θέση "On". Μετά από αυτό Θα γίνει αυτόματα από το διαχειριστή της συσκευής με πλήρη δικαιώματα πρόσβασης σε αυτόν, όλοι οι άλλοι χρήστες λαμβάνουν το επίπεδο πρόσβασης "Προβολή". Μπορείτε να ορίσετε έναν προσωπικό επίπεδο πρόσβασης για κάθε χρήστη. Όλοι οι νέοι χρήστες που θα συνδεθεί στη συσκευή, αφού Έχετε ενεργοποιήσει τη λειτουργία ελέγχου δίκιο, θα λάβετε το επίπεδο πρόσβασης "Προβολή" και δεν μπορούν να διαχειριστούν τη συσκευή, έως ότου Εσείς ή κάποιος άλλος διαχειριστής της συσκευής δεν θα δώσει αυτό το χρήστη τα κατάλληλα δικαιώματα για τη διαχείριση.







3. Δυνατότητα να μοιραστείτε τη συσκευή σας: Μπορείτε απλά να μοιραστείτε τον έλεγχο της συσκευής σας με οποιοδήποτε πρόσωπο που έχει εγκατασταθεί η εφαρμογή Polaris IQ Home. Για να γίνει αυτό Θα πρέπει να πάτε στη σελίδα της συσκευής σας στην εφαρμογή, πατήστε στην επάνω δεξιά γωνία σύμβολο ρυθμίσεις ("αστέρι") και επιλέξετε "Έλεγχος δικαιωμάτων" και κάντε κλικ στο σύμβολο "κοινή χρήση" στην πάνω δεξιά γωνία. Μετά από αυτό θα δείτε στην οθόνη σας το QR code της συσκευής.

Για να φιλοξενήσει πλευρά σαρώσει αυτό το QR code της θα πρέπει στην αρχική οθόνη της εφαρμογής πατήστε το κουμπί "Νέα μονάδα" και στο παράθυρο που εμφανίζεται, κάνετε κλικ στο εικονίδιο του σαρωτή στην επάνω δεξιά γωνία. Στη συνέχεια, θα πρέπει να κατευθύνει την κάμερα του τηλεφώνου σας στο παρέχονται μεταδίδει το πρόσωπο το QR code και να ακολουθήσετε τις οδηγίες του συστήματος.

QR code μπορείτε να στείλετε με όποιο τρόπο: ταχυδρομείο, αγγελιοφόροι, των κοινωνικών δικτύων. Το QR code της συσκευής παραμένει αμετάβλητο έως τη στιγμή της ενεργοποίησης της λειτουργίας Reset στη συσκευή. Μετά από Reset παλιά QR code πάνω δεν ισχύει.

4. Παρακολούθηση της κατάστασης της σύνδεσης, κάνοντας κλικ στις ρυθμίσεις της συσκευής στο αντίστοιχο κουμπί, μπορείτε να αξιολογήσετε την ποιότητα της σύνδεσης σε όλα τα τμήματα του δικτύου και να εκτελέσετε μια καθολική βοήθος για περισσότερες συστάσεις και περαιτέρω ρυθμίσεις.

ΔΙΑΧΕΙΡΙΣΗ ΣΚΟΥΠΙΑΣ ΧΩΡΙΣ ΧΡΗΣΗ ΤΟΥ ΑΠΟΜΑΚΡΥΣΜΕΝΟΥ ΕΛΕΓΧΟΥ

1. Τοποθετήστε στο πίσω μέρος της συσκευής το καθαρό δοχείο σκόνης με φίλτρα. Τοποθετήστε την ηλεκτρική σκούπα στο πάτωμα με τον πίνακα ελέγχου προς τα επάνω. Ρυθμίστε το διακόπτη στη θέση «Ο». (Εικ. 7)
2. Για εκκίνηση του κύριου προγράμματος, μία φορά πατήστε το κουμπί  στη συσκευή ή στο  τηλεχειριστήριο. Το κουμπί στη συσκευή θα αναβοσβίνει. Αφού το κουμπί εκκίνησης θα ανάψει συνεχώς, το ρομπότ θα αρχίσει να καθαρίζει το χώρο. (Εικ. 8)
3. Επανεπιβεβαιωμένο πάτημα του κουμπιού  στη συσκευή ή  στο τηλεχειριστήριο θα σταματήσει το καθαρισμό και η ηλεκτρική σκούπα θα μεταβεί στη λειτουργία «Παύση».
4. Για επιστροφή στη βάση, πατήστε το κουμπί  στο τηλεχειριστήριο. (Εικ. 9)
5. Για να απενεργοποιήσετε την ηλεκτρική σκούπα, πατήστε και κρατήστε πατημένο το κουμπί  και, στη συνέχεια, ρυθμίστε το διακόπτη ρεύματος στη θέση «Ο».

ΠΡΟΓΡΑΜΜΑΤΑ ΚΑΘΑΡΙΣΜΟΥ.



Για την βελτίωση της ποιότητας του καθαρισμού η ηλεκτρική σκούπα διαθέτει διάφορα προγράμματα, τα οποία εκκινούνται από τον πίνακα ελέγχου ή από το τηλεχειριστήριο.

Αν επιλέξετε διαφορετικό τρόπο λειτουργίας από το κύριο πρόγραμμα και στη συνέχεια επανεκκινήσετε το κύριο πρόγραμμα, το ρομπότ επαναπρογραμματίζει τη διαδρομή καθαρισμού και μπορεί να καθαρίζει την ήδη καθαρισμένη περιοχή.

Για εκκίνηση προγραμμάτων καθαρισμού, βεβαιωθείτε πρώτα, ότι το ρομπότ είναι ενεργοποιημένος.

1. Κλασικό, ή βασικό πρόγραμμα καθαρισμού.

Σε αυτό το πρόγραμμα το ρομπότ λειτουργεί πρώτα κατά μήκος των τοίχων, στη συνέχεια στη ζώνη της καθαρισμένης περιοχής. Αυτό το πρόγραμμα συνιστάται κατά τον καθαρισμό των επιφανειών με μοκέτα.

Για εκκίνηση πατήστε το κουμπί  στο ρομπότ ή στο  τηλεχειριστήριο. (Εικ. 10)

2. Σπειροειδής κίνηση (Τοπικός καθαρισμός).

Το πρόγραμμα Σπειροειδής κίνηση («Τοπικός καθαρισμός») έχει σχεδιαστεί για τον καθαρισμό μίας ιδιαίτερα βρώμικης περιοχής. Για εκκίνηση του καθαρισμού πατήστε το κουμπί  στο τηλεχειριστήριο. (Εικ. 11)

3. Λειτουργία αύξησης ισχύος αναρρόφησης «Maximum».

Το πρόγραμμα καθαρισμού «Maximum» επιτρέπει στην ηλεκτρική σκούπα να λειτουργεί με αυξημένη ισχύ αναρρόφησης. Για ενεργοποίηση της λειτουργίας χρησιμοποιήστε το κουμπί  στο τηλεχειριστήριο. (Εικ. 12)

4. Καθαρισμός κατά μήκος των τοιχών.

Για την έναρξη καθαρισμού «Κατά μήκος των τοίχων» πατήστε το αντίστοιχο κουμπί  στο τηλεχειριστήριο. (Εικ. 13)

5. Γρήγορος καθαρισμός.



Για την έναρξη καθαρισμού «Κατά μήκος των τοίχων» πατήστε το αντίστοιχο κουμπί  στο τηλεχειριστήριο. Ο καθαρισμός χώρου θα διαρκεί 30 λεπτά. (Εικ. 14)



ΡΥΘΜΙΣΗ ΤΗΣ ΤΡΕΧΟΥΣΑΣ ΩΡΑΣ ΚΑΙ ΤΟΥ ΧΡΟΝΟΥ ΕΚΚΙΝΗΣΗΣ ΚΑΘΑΡΙΣΜΟΥ.

Χρησιμοποιώντας τα κουμπιά στο τηλεχειριστήριο, μπορείτε να ρυθμίσετε την ώρα έναρξης του καθαρισμού στο χρονοδιακόπτη. Σε αυτή την περίπτωση, πρέπει επίσης να ρυθμιστεί η τρέχουσα ώρα.







Όταν ο χρονοδιακόπτης έχει ρυθμιστεί, η ηλεκτρική σκούπα θα ενεργοποιηθεί αυτόματα και θα αρχίσει το καθάρισμα καθημερινά κατά την καθορισμένη ώρα. Ο διακόπτης I/O στο περίβλημα της συσκευής πρέπει να είναι ενεργοποιημένος, η βάση φόρτισης να είναι τοποθετημένη και συνδεδεμένη.

Ρύθμιση της τρέχουσας ώρας.

Πατήστε το κουμπί  στο τηλεχειριστήριο, θα ανάψει η οθόνη για τη ρύθμιση της τρέχουσας ώρας. Η ένδειξη «ώρες» στην οθόνη θα αναβοσβήνει. Χρησιμοποιήστε τα κουμπιά  ή  για να ορίσετε την επιθυμητή ώρα και

κουμπιά  ή  για να μετακινηθείτε από ώρες σε λεπτά και αντίστροφα. Για αποθήκευση των καθορισμένων δεδομένων, πατήστε το κουμπί  στο τηλεχειριστήριο. Θα ακουστεί ένας σύντομος ήχος, δείχνοντας ότι τα δεδομένα έχουν αποθηκευτεί. (Εικ. 15)

Ρύθμιση της ώρας έναρξης του καθαρισμού.

Πατήστε το κουμπί  στο τηλεχειριστήριο, θα ανάψει η οθόνη ρύθμισης της τρέχουσας ώρας. Η ένδειξη «ώρες» στην οθόνη θα αναβοσβήνει. Χρησιμοποιήστε τα κουμπιά  ή  για να ρυθμίσετε απευτούμενη ώρα και τα κουμπιά  ή  για μετάβαση από ώρες σε λεπτά και αντίστροφα. Για αποθήκευση των καθορισμένων δεδομένων, πατήστε το κουμπί  στο τηλεχειριστήριο. Θα ακουστεί ένας σύντομος ήχος, δείχνοντας ότι τα δεδομένα έχουν αποθηκευτεί.

Για να διαγράψετε τις ρυθμίσεις, πατήστε και κρατήστε πατημένο το κουμπί  για 4 δευτερόλεπτα. Μόλις διαγραφούν τα προγραμματισμένα δεδομένα θα ακουστεί ένας σύντομος ήχος.

Κατά την αντικατάσταση των μπαταριών οι ρυθμίσεις χάνονται. Μην ξεχνάτε ξανά να ρυθμίσετε το χρόνο μετά την αντικατάσταση των μπαταριών.

ΦΟΡΤΩΣΗ ΤΗΣ ΜΠΑΤΑΡΙΑΣ

1. ΧΡΗΣΗ ΤΗΣ ΒΑΣΗΣ ΦΟΡΤΙΣΗΣ

Κατά τη χρήση της βάσης φόρτισης, η ανάγκη φόρτισης της μπαταρίας καθορίζεται αυτόματα από τη συσκευή. Ο διακόπτης I/O στο σώμα της η ηλεκτρικής σκούπας πρέπει να βρίσκεται στη θέση «I».

Τοποθετήστε τη βάση φόρτισης κοντά στον τοίχο προς καθαρισμό χώρου δίπλα στην πρίζα, θέστε το βύσμα του μετασχηματιστή στην πρίζα. Θα ανάψει η ενδεικτική λυχνία βάσης.

Δεν πρέπει να υπάρχουν εμπόδια σε απόσταση 1 μέτρου από τις δύο πλευρές και σε απόσταση 2 μέτρου από το μπροστινό μέρος της βάσης φόρτισης. Επίσης στην περιοχή της βάσης δεν θα πρέπει να βρίσκονται καθρέφτες και επιφάνειες υψηλής αντανάκλασης σε απόσταση μέχρι 15 εκ. από το ύψος του δαπέδου. Εάν υπάρχουν τέτοιες επιφάνειες, κλείστε τις.

Μην τοποθετείτε τη βάση μπροστά από το παράθυρο, για να μην υπάρχει άμεση ηλιακή ακτινοβολία. (Εικ. 16)

Για την φόρτιση ενεργοποιήστε το ρομπότ με το διακόπτη τροφοδοσίας, τοποθετήστε το στη βάση. Βεβαιωθείτε, ότι οι επαφές στη βάση συμπίπτουν με τις επαφές στη συσκευή.

Κατάσταση συσκευής	Χρώμα ένδειξης
Φορτίζει/ Χαμηλό επίπεδο μπαταρίας	Πορτοκαλί, αναβοσβίνει
Φορτισμένη/ Σε λειτουργία καθαρισμού	Γαλάζιο, συνεχώς αναμμένο
Απενεργοποιημένος/σε κατάσταση αναστολής/πολύ φορτισμένος	Δεν είναι αναμμένο
Εμφανίζει ένα σφάλμα στην οθόνη	Κόκκινο

Μην αφήνετε τον μετασχηματιστή συνδεδεμένο χωρίς επιτήρηση μετά τη φόρτιση της μπαταρίας.

Μην αφήνετε τη βάση φόρτισης στο πάτωμα όταν δεν τη χρησιμοποιείτε για πολύ καιρό.

Προσοχή! Απαγορεύεται αυστηρά να βραχυκυκλώνετε τις επαφές της βάσης φόρτισης με μεταλλικά αντικείμενα!

Πριν από την παρατεταμένη αποθήκευση, αποφορτίστε τη μπαταρία στο ήμισυ. Μην αποθηκεύετε τη συσκευή και την μπαταρία σε θερμοκρασίες κατάψυξης.

ΑΛΛΑΓΗ ΤΗΣ ΜΠΑΤΑΡΙΑΣ (Εικ. 17)

1. Απενεργοποιήστε τη συσκευή με το διακόπτη τροφοδοσίας.
2. Τοποθετήστε το με το κάτω μέρος προς τα πάνω.
3. Χρησιμοποιώντας το σταυροειδές κατσαβίδι (δεν περιλαμβάνεται), ξεβιδώστε τις βίδες του καλύμματος της μπαταρίας και αφαιρέστε το κάλυμμα, σηκώνοντάς το από την πλευρά των βιδών.
4. Αφαιρέστε την παλιά μπαταρία από το τμήμα και αποσυνδέστε το φινιρίσμα, για αυτό πατήστε στο σκανδάλη ασφαλείας του συνδετήρα τροφοδοσίας της ηλεκτρικής σκούπας και τραβήξτε έξω το φινιρίσμα της μπαταρίας. Για να συνδέσετε μια νέα μπαταρία, τοποθετήστε το φινιρίσμα της μπαταρίας στο φινιρίσμα τροφοδοσίας της ηλεκτρικής σκούπας μέχρι να ακουστεί ένα κλικ. Τοποθετήστε προσεκτικά την μπαταρία στην μονάδα, χωρίς να πιέσετε τα καλώδια σύνδεσης.
5. Τοποθετήστε το κάλυμμα της μονάδας μπαταριών. Σφίξτε τις βίδες.

ΚΑΘΑΡΙΣΜΑ ΚΑΙ ΣΥΝΤΗΡΗΣΗ ΤΗΣ ΣΥΣΚΕΥΗΣ

1. Πριν από τη συντήρηση και τον καθαρισμό, βεβαιωθείτε ότι η συσκευή είναι αποσυνδεδεμένη από το φορτιστή και ο φορτιστής είναι αποσυνδεδεμένος από το ρεύμα.
2. Μην βυθίζετε τη συσκευή και φορτιστή στο νερό ή άλλα υγρά.
3. Μη χρησιμοποιείτε βενζίνη, οινόπνευμα και χημικούς διαλύτες για καθαρισμό της συσκευής.
4. Σκουπίστε τα μεταλλικά μέρη με ένα καθαρό στεγνό πανάκι.
5. Σκουπίστε τα πλαστικά μέρη με ένα υγρό πανάκι. Δεν πρέπει να υπάρχουν οι σταγόνες νερού.
6. Αποθηκεύστε τη συσκευή σε δροσερό ξηρό μέρος.

ΚΑΘΑΡΙΣΜΑ ΤΟΥ ΔΟΧΕΙΟΥ ΣΚΟΝΗΣ (Εικ. 18)

Μετά από κάθε καθαρισμό:

- Πιέστε το μάνδαλο του δοχείου σκόνης και τραβήξτε το προς τα κάτω,
- Αφαιρέστε το δοχείο, τραβώντας το προς το μέρος σας.
- Ελέγξτε, αν υπάρχουν ξένα αντικείμενα που κόλλησαν στα κανάλια. Εάν χρειάζεται αφαιρέστε τα.
- Ανοίξτε το καπάκι του δοχείου, τραβώντας το μάνδαλο,
- Γυρίστε το δοχείο πάνω και αφαιρέστε τα απορρίμματα από το δοχείο.
- Για αφαίριση και αντικατάσταση του φίλτρου HEPA, απελευθερώστε το μάνδαλο στο κάλυμμα του δοχείου σκόνης. Καθαρίστε το φίλτρο HEPA με το τύναγμα ή χρησιμοποιώντας μια ειδική βούρτσα. Εάν είναι απαραίτητο, ξεπλύνετε το φίλτρο HEPA κάτω από λεπτό ρεύμα νερού.

Εικ. 19

- Στεγνώστε καλά τα φίλτρα και τον συλλέκτη σκόνης πριν την εγκατάσταση.
- Τοποθετήστε τα στοιχεία φίλτρου,
- Κλείστε το δοχείο και τοποθετήστε το στη θέση του.

ΚΑΘΑΡΙΣΜΑ ΤΗΣ ΚΕΝΤΡΙΚΗΣ ΒΟΥΡΤΣΑΣ

Η ηλεκτρική βούρτσα έχει σχεδιαστεί για το σκούπισμα οικιακής σκόνης από το πάτωμα και τα χαλιά με τη χρήση περιστρεφόμενης βούρτσας. Η σχεδίασή του είναι πολύ ευαίσθητη στην απόφραξη με μακριά μαλλιά, τρίχες, κλωστές κλπ. Σε περίπτωση απόφραξης, σταματήστε αμέσως τη χρήση της ηλεκτρικής σκούπας και λάβετε μέτρα για τον καθαρισμό της περιστρεφόμενης βούρτσας. **Ο καθαρισμός πρέπει να εκτελείται μετά από κάθε σκούπισμα.**

Ο κύλινδρος έχει ξεχωριστή ηλεκτρική κίνηση, η οποία ενεργοποιείται ταυτόχρονα με τον ηλεκτροκινητήρα της ηλεκτρικής σκούπας.

Για να καθαρίσετε τον κύλινδρο: (Εικ. 20)

1. Απενεργοποιήστε τη συσκευή με το διακόπτη I/O (τοποθετήστε το στη θέση «Ο»).
2. Γυρίστε την ηλεκτρική σκούπα ανάποδα και τοποθετήστε την με το πίσω μέρος «προς το εαυτό σας».
3. Η μικρή ποσότητα μαλλιών και νημάτων τυλιγμένων γύρω από την περιστρεφόμενη βούρτσα, μπορεί να κοπεί με ένα μαχαίρι χωρίς να αφαιρεθεί η περιστρεφόμενη βούρτσα. Για αυτό, τοποθετήστε ένα κοφτερό μαχαίρι ανάμεσα στις σειρές των τριχών με την κοπτική άκρη προς τα έξω από την βούρτσα, κατά μήκος του ρολού κόψτε τις τρίχες και τα νήματα. Μετά από αυτό τα κομμένα μαλλιά αφαιρούνται εύκολα από το σώμα της βούρτσας, για ευκολία επιτρέπεται η περιστροφή με το χέρι του ρολού γύρω από τον άξονα της περιστροφής του.
4. Σε περίπτωση μεγάλης απόφραξης της περιστρεφόμενης βούρτσας, αφαιρέστε το πλαίσιο ασφαλείας του ρολού της ηλεκτρικής βούρτσας, για αυτό ελαφρώς πιέζετε τις γλωττίδες των μανδάλων «από το εαυτό σας» και σηκώστε το κοντινό άκρο του πλαισίου και, στη συνέχεια, αφαιρέστε το πλαίσιο.
5. Ανασηκώστε τη δεξιά πλευρά της περιστρεφόμενης βούρτσας, τραβώντας προς τα δεξιά, αποσυνδέοντας την από τη μονάδα και αφαιρώντας από την υποδοχή. Όταν η περιστρεφόμενη βούρτσα αφαιρεθεί από το σώμα, μπορεί εύκολα να καθαριστεί από τα μαλλιά και τα νήματα με αιχμηρό μαχαίρι ή ψαλίδι.
6. Τοποθέτηση της περιστρεφόμενης βούρτσας στη θέση του στο σώμα της βούρτσας γίνεται με την αντίστροφη σειρά.
7. Σε περίπτωση πολύ μεγάλης απόφραξης των εξαρτημάτων της βούρτσας και του κινητήρα, επικοινωνήστε με ένα εξουσιοδοτημένο κέντρο επισκευής για αποσυναρμολόγηση και καθαρισμό.

ΚΑΘΑΡΙΣΜΑ ΠΛΕΥΡΙΚΩΝ ΒΟΥΡΤΣΩΝ (Εικ. 21)

1. Απενεργοποιήστε το ρομπότ.
2. Ελέγξτε τις βούρτσες για τυχόν βλάβες και/ή ξένα σώματα ή περιτυλιγμένα σκουπίδια.
3. Εάν είναι απαραίτητο, αφαιρέστε τις βούρτσες.
4. Σκουπίστε τις βούρτσες με ένα πανί, βρεγμένο σε χλιαρό νερό και καλά στυμμένο. **Κάντε καθαρισμό μετά από κάθε σκούπισμα.**

5. Σε περίπτωση βλάβης στις πλευρικές βούρτσες, αντικαταστήστε τις έγκαιρα.

ΚΑΘΑΡΙΣΜΑ ΑΙΣΘΗΤΗΡΩΝ ΚΑΙ ΕΠΑΦΩΝ

- Καθαρίστε τον μπροστινό τροχό από συντρίμματα.

- Καθαρίστε τους αισθητήρες αντι-πτώσης από τη σκόνη με ένα μαλακό πανί, χωρίς μηχανική πρόσκρουση. (Εικ. 22)

- Καθαρίστε τις επαφές στο κάτω μέρος της ηλεκτρικής σκούπας και στη βάση με ένα μαλακό στεγνό πανί (Εικ. 23)

- Αποσυνδέστε την μπαταρία κατά τη διάρκεια μεγάλων περιόδων αδράνειας.

Οι εργασίες που σχετίζονται με τον καθαρισμό των εξωτερικών μερών της ηλεκτρικής σκούπας δεν περιλαμβάνονται στην υπηρεσία εγγύησης.

ΒΛΑΒΕΣ ΚΑΙ ΜΕΘΟΔΟΙ ΑΝΤΙΜΕΤΩΠΙΣΗΣ

Ο πίνακας περιλαμβάνει τα πιο συνηθισμένα προβλήματα που μπορούν να προκύψουν κατά τη χρήση της συσκευής. Ανάλογα με την αιτία της δυσλειτουργίας, θα ακούσετε τα ηχητικά σήματα από 1 έως 4 φορές.

Αριθμός	Το πρόβλημα	Ένδειξη	Ηχητικό σήμα	Μέθοδος αντιμετώπισης προβλήματος
1	Ο μπροστινός τροχός έχει κολλήσει	Η ένδειξη είναι κόκκινη	Ηχητικό σήμα 1 φορά	Καθαρίστε το τροχό και εκκινήστε το ρομπότ.
2	Η πλευρική βούρτσα έχει κολλήσει	Η ένδειξη είναι κόκκινη	Ηχητικό σήμα 2 φορές	Καθαρίστε την πλευρική βούρτσα και εκκινήστε το ρομπότ.
3	Φραγμένο φίλτρο	Η ένδειξη είναι κόκκινη	Ηχητικό σήμα 3 φορές	Καθαρίστε το δοχείο σκόνης και τα φίλτρα από σκόνη και βρωμιά.
4	Η κύρια βούρτσα δεν περιστρέφεται	Η ένδειξη είναι κόκκινη	Ηχητικό σήμα 4 φορές	Αφαιρέστε και καθαρίστε την κύρια βούρτσα
5	Ο προφυλακτήρας μπλόκαρε	Η ένδειξη είναι κόκκινη	Ηχητικό σήμα 2 φορές	Ελέγξτε για ελεύθερη κίνηση του προφυλακτήρα στο μπροστινό μέρος και στις πλευρές. Εάν δεν υπάρχει ελεύθερη κίνηση, αφαιρέστε την αιτία της εμπλοκής (μπλοκαρισμένα σκουπίδια). Εάν δεν είναι δυνατό να εξαλείψετε του μπλοκαρίσματος του προφυλακτήρα χωρίς να αποσυναρμολογήσετε τη συσκευή, επικοινωνήστε με την Κέντρο Επισκευής της Polaris
6	Οι αισθητήρες αντί-πτώσης είναι βρώμικοι, το ρομπότ είναι ανυψωμένο στη μία πλευρά	Η ένδειξη αναβοσβήνει με κόκκινο	Ηχητικό σήμα 3 φορές	Μετακινήστε το ρομπότ σε ένα φωτεινό χώρο, καθαρίστε τους αισθητήρες αντι-πτώσης.
7	Το ρομπότ δεν μπορεί να επιστρέψει στη βάση	Η ένδειξη αναβοσβήνει με κόκκινο	Ηχητικό σήμα 4 φορές	Βεβαιωθείτε ότι δεν υπάρχουν εμπόδια μπροστά στη βάση. Σκουπίστε τις επαφές βάσης και ρομπότ.

Επίλυση πιθανών προβλημάτων κατά το καθαρισμό.

Αριθμός	Το πρόβλημα	Πιθανές αιτίες	Συνιστώμενες ενέργειες
1	Το ρομπότ δεν ενεργοποιείται και δεν φορτίζει	Δεν υπάρχει επαφή με τη βάση. Η βάση δεν είναι συνδεδεμένη με τον μετασχηματιστή. Χρησιμοποιείται ένας άλλος μετασχηματιστής φόρτισης.	- Ελέγξτε τη σύνδεση του ρομπότ με τη βάση. - Συνδέστε τη βάση με τον μετασχηματιστή. - Χρησιμοποιήστε έναν αυθεντικό μετασχηματιστή φόρτισης.
2	Το ρομπότ μετακινείται απότομα σε ένα τόπο.	Στους τροχούς ή στις βούρτσες μπήκε, ή τυλίχθηκε ένα ξένο αντικείμενο	Το ρομπότ προσπαθεί αυτόματα να απελευθερωθεί. Εάν αυτό δεν είναι δυνατό, βοηθήστε τον.
3	Το ρομπότ επιστρέφει στη βάση για φόρτιση χωρίς ολοκλήρωση του καθαρισμού.	Με χαμηλή φόρτιση το ρομπότ επιστρέφει στη βάση. Σε διαφορετικές επιφάνειες η κατανάλωση της ενέργειας είναι διαφορετική.	Φορτίστε το ρομπότ. Η διάρκεια αυτόνομης λειτουργίας του ρομπότ εξαρτάται από την πολυπλοκότητα του χώρου, την ποσότητα των σκουπιδιών και τον τρόπο καθαρισμού.
Αριθμός	Το πρόβλημα	Πιθανές αιτίες	Συνιστώμενες ενέργειες
4	Το ρομπότ δεν εκτέλεσε τον προγραμματισμένο καθαρισμό.	Απενεργοποιημένη τροφοδοσία του ρομπότ. Το ρομπότ ξεφορτώθηκε. Γεμάτο δοχείο της σκόνης.	- Ενεργοποιήστε το ρομπότ. - Όταν το ρομπότ βρίσκεται σε κατάσταση αναμονής, βεβαιωθείτε ότι είναι φορτισμένος ώστε να έχει αρκετή ενέργεια για να λειτουργήσει. - Καθαρίστε το δοχείο σκόνης
5.	Το ρομπότ δεν ξεκινά από το τηλεχειριστήριο (απόσταση μέχρι 5 μέτρα).	Οι μπαταρίες στο τηλεχειριστήριο είναι ξεφορτωμένες Το ρομπότ είναι απενεργοποιημένος / ξεφορτώθηκε η μπαταρία του ρομπότ. Ο πομπός του τηλεχειριστηρίου είναι βρώμικος Υπάρχει παρεμβολή από άλλες πηγές υπέρυθρης ακτινοβολίας.	- Αντικαταστήστε τις μπαταρίες - Ενεργοποιήστε/φορτίστε το ρομπότ. - Σκουπίστε το πομπό του τηλεχειριστηρίου με ένα μαλακό πανί. Μην χρησιμοποιείτε το τηλεχειριστήριο κοντά σε άλλες πηγές υπέρυθρων.

Προσοχή! Εάν δεν μπορείτε να επιλύσετε το πρόβλημα μόνοι σας, χρησιμοποιώντας τα βήματα που

περιγράφονται πάνω, επικοινωνήστε με το Εξουσιοδοτημένο κέντρο επισκευής POLARIS.

Περιγραφή προβλημάτων και τρόπων επίλυσής τους σχετικά με τη σύνδεση WiFi

Πρόβλημα	Αιτία	Τρόπος επίλυσης
Δεν επιτυγχάνεται η σύνδεση της συσκευής με τον δρομολογητή WiFi	1. Σφάλμα λαμβάνει χώρα κατά τη διάρκεια της σύνδεσης	<p>a. Βεβαιωθείτε ότι η συσκευή σας υποστηρίζεται στην εφαρμογή: στο κύριο μενού της εφαρμογής πιάστε το κομμάτι "Προσθήκη συσκευής" και ξεδιπλώστε τη λίστα "Όλες οι συσκευές".</p> <p>b. Βεβαιωθείτε ότι ο δρομολογητής σας λειτουργεί σε συχνότητα 2,4 MHz. Για ρύθμιση του δρομολογητή, μελετήστε τις οδηγίες χρήσης του δρομολογητή σας.</p> <p>c. Βεβαιωθείτε ότι ο δρομολογητής σας δεν επιβάλλει επιπλέον περιορισμούς σε εισερχόμενες συνδέσεις (π.χ. σύνδεση μόνο των δηλωμένων διευθύνσεων MAC). Για ρύθμιση του δρομολογητή, μελετήστε τις οδηγίες χρήσης του δρομολογητή σας.</p> <p>d. Βεβαιωθείτε ότι έχετε εγκατεστημένη την τελευταία έκδοση του προγράμματος.</p> <p>e. Μεταφορτώστε το πρόγραμμα από τη μνήμη του τηλεφώνου και εκκινήστε το άλλη μία φορά: ανοίξτε τη λίστα των ανοικτών εφαρμογών στο τηλέφωνο και σαρώστε προς τα πάνω το παράθυρο του προγράμματος Polaris IQHome που εκκινήθηκε, κατόπιν εκκινήστε εκ νέου το πρόγραμμα και επαναλάβετε τη διαδικασία σύνδεσης.</p> <p>f. Ενεργοποιήστε τη λειτουργία διαγνωστικού ελέγχου της συσκευής: μελετήστε την ενότητα "Ρύθμιση σύνδεσης" στις Οδηγίες χρήσης.</p> <p>g. Μηδενίστε τις ρυθμίσεις της συσκευής (Reset): μελετήστε την ενότητα "Ρύθμιση σύνδεσης" στις Οδηγίες χρήσης.</p>
	2. Η σύνδεση έχει επιτευχθεί, η συσκευή προβάλλεται στη λίστα συσκευών στην εφαρμογή, αλλά ο	Βεβαιωθείτε ότι το τηλέφωνό σας πραγματοποίησε την επανασύνδεση με το δίκτυο WiFi. Για τον σκοπό αυτό, ανοίξτε την ενότητα ρυθμίσεων WiFi του τηλεφώνου σας και, εάν χρειαστεί, συνδεθείτε χειροκίνητα με το δίκτυο WiFi σας.

	έλεγχός της δεν είναι διαθέσιμος.	
	3. Η συσκευή συνδέθηκε επιτυχώς, αλλά ξαφνικά έπαψε να αποκρίνεται σε εντολές από την εφαρμογή.	Εισέλθετε στη σελίδα της συσκευής και πιέστε το αστεράκι στην άνω δεξιά γωνία. Κατόπιν, στην ενότητα "Διαγνωστικός έλεγχος σύνδεσης", μελετήστε το διάγραμμα του διαγνωστικού ελέγχου. Πιέστε το θαυμαστικό δίπλα στο ερυθρό σημείο του δικτύου και ακολουθήστε τις οδηγίες του διαδραστικού βοηθού.
		Δεν έχετε βρει απάντηση στο πρόβλημά σας; Μελετήστε τις επιπλέον πληροφορίες ή επικοινωνήστε με την υπηρεσία υποστήριξης πελατών στην ενότητα "Εξυπνο σπίτι" στον ιστότοπό μας.

ΑΠΟΘΗΚΕΥΣΗ

Ηλεκτρικές συσκευές αποθηκεύονται σε κλειστό, στεγνό και καθαρό χώρο, σε θερμοκρασία περιβάλλοντος έως 40°C με σχετική υγρασία έως 70% και χωρίς ύπαρξη στο περιβάλλον όξινους ή άλλους ατμούς που επηρεάζουν δυσμενώς τα υλικά των ηλεκτρικών συσκευών.

Φυλάξτε τη συσκευή μακριά από τα παιδιά.

ΜΕΤΑΦΟΡΑ

Ηλεκτρικές συσκευές μεταφέρονται με όλα τα μέσα μεταφοράς σύμφωνα με τους κανόνες μεταφοράς εμπορευμάτων που ισχύουν για συγκεκριμένο τύπο μεταφορικό μέσω. Κατά την μεταφορά της συσκευής χρησιμοποιήστε την αρχική εργοστασιακή συσκευασία.

Η μεταφορά συσκευών θα πρέπει να αποκλείουν τη δυνατότητα άμεσης έκθεσης σε βροχοπτώσεις και τα διαβρωτικά περιβάλλοντα.

Προσοχή! Μετά τη λήξη της διάρκειας ζωής του, μην πετάτε τη συσκευή μαζί με οικιακά απορρίμματα.

Μεταβείτε την σε ένα εξειδικευμένο σημείο ανακύκλωσης. Αυτό θα βοηθήσει στην προστασία του περιβάλλοντος.

ΕΦΑΡΜΟΓΗ

Δεν έχουν θεσπιστεί οι κανόνες εφαρμογής.

ΥΠΟΔΕΙΞΕΙΣ ΑΠΟΣΥΡΣΗΣ



Σύμφωνα με την Οδηγία WEEE 2012/19/EU σχετικά με τα απόβλητα ηλεκτρικών και ηλεκτρονικών συσκευών, μην αποσύρετε τις συσκευές μαζί με τα οικιακά απορρίμματα. Πρέπει να μεταφερθεί σε ένα επίσημο κέντρο συλλογής αποβλήτων.

ΤΕΧΝΙΚΑ ΧΑΡΑΚΤΗΡΙΣΤΙΚΑ

PVCR 1028 WI-FI IQ Home - ρομπότ-ηλεκτρική σκούπα οικιακής χρήσης της μάρκας POLARIS

Διάμετρος συσκευής: 310 mm

Ύψος συσκευής: 76 mm

Όγκος του δοχείου σκόνης: 500 ml
Ισχύς συσκευής: 25 Watt
Πηγή τροφοδοσίας: μπαταρία Li-on 2600 mAh 14,4 V
Χρόνος φόρτισης μπαταρίας: έως 5 ώρες
Χρόνος λειτουργίας με μπαταρίες: έως 120 λεπτά

Φορτιστής

Προδιαγραφές του φορτιστή:

Τάση εισόδου: 100-240 V

Συχνότητα: 50/60 Hz

Τάση εξόδου: 19 V

Μέγιστο ρεύμα φορτίου: 600 mA

Κατηγορία προστασίας - 2

Χρησιμοποιημένες μπαταρίες για το τηλεχειριστήριο - τύπου AAA, 2 τεμ.

Σημείωση: Λόγω της συνεχιζόμενης διαδικασίας αλλαγών και βελτιώσεων, ενδέχεται να υπάρχουν κάποιες διαφορές μεταξύ του εγχειριδίου και του προϊόντος. Ο κατασκευαστής ελπίζει ότι ο χρήστης θα δώσει προσοχή σε αυτό. 15.

ΠΛΗΡΟΦΟΡΙΕΣ ΠΙΣΤΟΠΟΙΗΣΗΣ

Η συσκευή συμμορφώνεται με της ακόλουθες Οδηγίες της ΕΕ:

- 2014/30/EU (EMC)

- 2014/35/EU (LVD)

- 2001/95/EC The General Product Safety Directive (GPSD)

- 2011/65/EU ROHS II (Directive of Hazardous Substance)



Διάρκεια ζωής του προϊόντος: 3 χρόνια

Περίοδος εγγύησης: 12 μήνες από την ημερομηνία αγοράς

Περίοδος εγγύησης μπαταριών: 6 μήνες από την ημερομηνία αγοράς

Ημερομηνία παραγωγής αναγράφεται στη συσκευή.

ΠΑΡΑΓΩΓΟΣ: Polaris Corporation Limited, Block 1801, 18 / F, Κέντρο Jubilee, 46 Gloucester Road, Wanchai, Χονγκ Κονγκ.

Κάτοχος πνευματικών δικαιωμάτων T3 Polaris: Ανώνυμη Εταιρεία Astrata, Geverbestrass 5, Ham, Canton of Zug, 6330, Ελβετία.

Εξουσιοδοτημένος αντιπρόσωπος του κατασκευαστή στην ΕΕ: ΚΑΕ «HTV1» CJSC, Schvitrigailos 11A, Βίλνιους, Λιθουανία.

Κατασκευάζεται στην Κίνα.

ΕΓΓΥΗΣΗ

Προϊόν: Ρομπότ-ηλεκτρική σκούπα οικιακής χρήσης της μάρκας το μοντέλο
Μοντέλο PVCR 1028 WI-FI IQ Home

Η παρούσα εγγύηση ισχύει για 12 μήνες από την ημερομηνία αγοράς του προϊόντος και συνεπάγεται την εγγύηση του προϊόντος σε περίπτωση ανίχνευσης ελαττωμάτων που σχετίζονται με το υλικό και εργασία. Η παρούσα εγγύηση ισχύει υπό τις ακόλουθες προϋποθέσεις: 1.

1. Η εγγύηση του κατασκευαστή καλύπτει όλα τα μοντέλα που κατασκευάζονται με το εμπορικό σήμα «POLARIS» και αγοράζονται από εξουσιοδοτημένους πωλητές στις χώρες όπου παρέχεται υπηρεσία εγγύησης (ανεξάρτητα από τον τόπο αγοράς).
2. Το προϊόν πρέπει να χρησιμοποιείται αυστηρά σύμφωνα με τις οδηγίες χρήσης, με συμμόρφωση με τους κανόνες και τις υποδείξεις ασφαλείας.
3. Η παρούσα εγγύηση δεν ισχύει για τα ελαττώματα που προκύπτουν μετά τη μεταφορά αγαθών στον καταναλωτή λόγω:
 - Χημική, μηχανική ή άλλη επίπτωση, η εισχώρηση ξένων αντικειμένων, υγρών, εντόμων και αποβλήτων τους μέσα στο προϊόν,
 - Ακατάλληλη χρήση, η οποία αποτελείται από τη χρήση του προϊόντος εκτός του προορισμού του, καθώς και στην εγκατάσταση και λειτουργία του προϊόντος κατά παράβαση των κανόνων του Εγχειρίδιου χρήσης και υποδείξεων ασφαλείας,
 - Απόθεση ασβεστολιθικών ιζημάτων, λίθων νερού και αποβράσματος λόγω της χρήσης νερού με υψηλή περιεκτικότητα μεταλλικών στοιχείων,
 - Χρήση του προϊόντος για σκοπούς που δεν προορίζεται,
 - Κανονική χρήση, καθώς και φυσική φθορά, που δεν επηρεάζουν τις λειτουργικές ιδιότητες: μηχανική βλάβη στην εξωτερική ή εσωτερική επιφάνεια (χτυπήματα, γρατσουνιές, εκδορές), φυσικές αλλαγές στο χρώμα του μετάλλου, συμπτ. η εμφάνιση ουράνιου τόξου και σκοτεινών σημείων, καθώς και η διάβρωση στο μέταλλο στους χώρους βλάβης της επικάλυψης και των ακάλυπτων περιοχών του μετάλλου,
 - Φθορά των διακοσμητικών μερών, των λαμπτήρων, των μπαταριών, των προστατευτικών οθονών, των συλλεκτών συντρίμματων, των ιμάντων, των πινέλων και άλλων εξαρτημάτων με περιορισμένη διάρκεια χρήσης,
 - Επισκευή προϊόντων που παρέχεται από τα πρόσωπα ή επιχειρήσεις που δεν είναι εξουσιοδοτημένα κέντρα επισκευής*,
 - Βλάβη στο προϊόν κατά τη μεταφορά, ακατάλληλη χρήση του, καθώς και λόγου μη προβλεπόμενων τροποποιήσεων του σχεδιασμού προϊόντος ή αυτοεπισκευή.
4. Ο κατασκευαστής δεν φέρει εγγύηση εάν το προϊόν δεν διαθέτει πινακίδα ταυτότητας ή τα δεδομένα σε αυτό είναι διαγραμμένα ή διορθωμένα.
5. Η παρούσα εγγύηση ισχύει μόνο για τα προϊόντα που χρησιμοποιούνται για οικιακή χρήση και δεν ισχύει για προϊόντα που χρησιμοποιούνται για εμπορικούς, βιομηχανικούς ή επαγγελματικούς σκοπούς.

Προσοχή!! Ο κατασκευαστής δεν φέρει καμία ευθύνη για τυχόν βλάβη που προκαλείται άμεσα ή έμμεσα από το προϊόν POLARIS σε ανθρώπους, κατοικίδια ζώα, περιβάλλον ή υλικές ζημιές, αν αυτό συμβαίνει λόγω μη συμμόρφωσης με τους κανόνες ή τους όρους χρήσης και τοποθέτησης του προϊόντος, εκ προθέσεως ή απερισκεπτης πράξης του καταναλωτή ή τρίτων προσώπων.

Για όλες τις ερωτήσεις σχετικά με τη συντήρηση, τον ποιοτικό έλεγχο, την εγγύηση και την επισκευή μετά την εγγύηση προϊόντων POLARIS, επικοινωνήστε με τον πωλητή - εξουσιοδοτημένο αντιπρόσωπο της POLARIS.

Η ημερομηνία κατασκευής αναγράφεται στην πινακίδα ταυτότητας, η οποία βρίσκεται στο πίσω τοίχωμα της συσκευής

