

# POWERbot

## Руководство пользователя

Серия SR10M70\*\*\*\*, SR20M70\*\*\*\*

- Перед использованием данного устройства внимательно прочитайте инструкцию.
- Устройство предназначено для эксплуатации только в помещении.

SAMSUNG

07704231



Samsung  
Smart Home

**SAMSUNG**

# Содержание

<b>03</b>	<b>Меры предосторожности</b>
<b>08</b>	<b>Установка</b> Принадлежности / Примечания по установке
<b>10</b>	<b>Зарядка</b> Автоматическая зарядка / Подзарядка / Низкий уровень заряда аккумулятора (сообщение «Lo»)
<b>12</b>	<b>Использование пылесоса POWERbot</b> Включение/выключение питания / Выбор режимов уборки / Использование специальных функций уборки / Использование маркеров границ
<b>16</b>	<b>Использование пульта ДУ</b>
<b>19</b>	<b>Перечень компонентов</b> Верхняя часть / Нижняя часть / Дисплей
<b>21</b>	<b>Настройка времени / расписания</b> Настройка времени / Настройка расписания
<b>24</b>	<b>Чистка и обслуживание</b> Очистка пылесборника / Очистка датчиков и камеры / Очистка щетки и автоматической створки / Очистка ведущих колес
<b>26</b>	<b>Приложение Samsung Smart Home</b> Подготовка сети / Использование приложения Samsung Smart Home
<b>30</b>	<b>Примечания и предупреждения</b> Зарядка / Использование / Чистка и обслуживание / Аккумулятор / Датчик IrDA
<b>32</b>	<b>Информационные коды</b>
<b>34</b>	<b>Устранение неисправностей</b>
<b>36</b>	<b>Уведомление об открытом исходном коде</b>
<b>37</b>	<b>Технические характеристики</b>

# Меры предосторожности

## МЕРЫ ПРЕДОСТОРОЖНОСТИ



- Перед началом эксплуатации устройства внимательно прочитайте данное руководство и сохраните его для дальнейшего использования.



- Поскольку данное руководство по эксплуатации предназначено для устройств разных моделей, технические характеристики приобретенного пылесоса могут немного отличаться от характеристик, приведенных в руководстве.

## ИСПОЛЬЗУЕМЫЕ ПРЕДОСТЕРЕГАЮЩИЕ/ПРЕДУПРЕЖДАЮЩИЕ СИМВОЛЫ

	Опасность получения серьезной или смертельной травмы.
	Опасность получения травмы или повреждения имущества.

## ДРУГИЕ ИСПОЛЬЗУЕМЫЕ СИМВОЛЫ

	Опасность получения травмы или повреждения имущества.
	Данный интеллектуальный роботизированный пылесос поддерживает приложение Samsung Smart Home. Более подробную информацию см. на сайте <a href="http://Samsung.com/Smarthome">Samsung.com/Smarthome</a> .

# Меры предосторожности

## ВАЖНЫЕ ИНСТРУКЦИИ ПО ТЕХНИКЕ БЕЗОПАСНОСТИ

При использовании электрического прибора необходимо соблюдать основные меры предосторожности, в том числе описанные ниже.

Назначение: пылесос для уборки внутри помещений

### ПЕРЕД ИСПОЛЬЗОВАНИЕМ ПЫЛЕСОСА POWERbot ОЗНАКОМЬТЕСЬ СО ВСЕМИ ИНСТРУКЦИЯМИ.

Отключайте кабель питания от сетевой розетки, когда устройство не используется, а также перед выполнением обслуживания.

**ПРЕДУПРЕЖДЕНИЕ.** Чтобы снизить риск возникновения пожара, поражения электрическим током или получения травм, соблюдайте приведенные ниже меры предосторожности:

### ОБЩИЕ СВЕДЕНИЯ

- Используйте устройство только в соответствии с данным руководством.
- Не используйте пылесос POWERbot или зарядное устройство/док-станцию при наличии каких-либо повреждений.
- В случае нарушения функционирования, падения, повреждения, хранения на улице в течение длительного времени или падения в воду следует передать пылесос в сервисный центр.
- Не прикасайтесь к зарядному устройству/док-станции или пылесосу POWERbot мокрыми руками.
- Используйте пылесос только в помещении и только на сухой поверхности.
- Люди с ограниченными физическими, сенсорными или умственными способностями (включая детей) и лица, не имеющие достаточного опыта или знаний, не должны пользоваться данным устройством, если их действия не контролируются или если они предварительно не проинструктированы лицом, отвечающим за их безопасность. Не позволяйте детям осуществлять чистку и техническое обслуживание устройства без присмотра взрослых.

### Зарядное устройство/док-станция

- Не вносите изменения в конструкцию вилки для подключения к розетке или удлинителю.
- Не используйте устройство на улице или на влажной поверхности.
- Отключайте зарядное устройство/док-станцию от сетевой розетки, когда оно не используется, а также перед выполнением обслуживания.
- Не используйте для зарядки зарядные устройства/док-станции, не поставляемые производителем.
- Не используйте поврежденный кабель питания, вилку или незакрепленную сетевую розетку.
- Не тяните за кабель питания, не используйте его для переноски устройства, не зажимайте кабель дверью, не натягивайте его вокруг острых краев или углов. Держите кабель питания вдали от нагретых поверхностей.
- Не используйте удлинители и сетевые розетки с недостаточной допустимой нагрузкой по току.
- При отключении от сетевой розетки не тяните за кабель питания. Чтобы отключить устройство от сетевой розетки, следует держаться за вилку, а не за кабель.

РУССКИЙ-04

- Не разбирайте и не сжигайте аккумуляторы, поскольку воздействие высокой температуры может привести к их взрыву.
- Не пытайтесь самостоятельно вскрывать зарядное устройство/док-станцию. Ремонт должен осуществляться только квалифицированными специалистами сервисного центра.
- Оберегайте зарядное устройство/док-станцию от воздействия высоких температур, влажности и контакта с водой.

## POWERbot

- Не используйте пылесос для сбора твердых или острых предметов, например стекла, гвоздей, винтов, монет и т. д.
- Не используйте пылесос без фильтра. Ввиду риска случайного включения пылесоса не помещайте пальцы или посторонние предметы в отсек вентилятора во время обслуживания.
- Не вставляйте в отверстия посторонние предметы. Не используйте пылесос, если его отверстия заблокированы, не допускайте попадания в отверстия пыли, ворса, волос и любых других предметов, которые могут препятствовать потоку воздуха.
- Не используйте пылесос для сбора токсичных материалов (хлорсодержащего отбеливателя, аммиака, очистителя канализационных труб и т. д.).
- Не используйте пылесос для сбора горящих или дымящихся предметов, например сигарет, спичек или горячего пепла.
- Не используйте пылесос для сбора легковоспламеняющихся или горючих жидкостей, например бензина, или в местах их возможного наличия.
- Не используйте пылесос в местах, где на полу стоят свечи или настольные лампы.
- Не используйте пылесос в местах, где есть источники огня, оставленные без присмотра (огонь или тлеющие угли).
- Не используйте пылесос в местах, где находится спирт, растворитель, пепельницы с тлеющими сигаретами и т. д.
- Не используйте пылесос POWERbot в закрытых помещениях, в которых воздух содержит высокую концентрацию паров масляной краски, растворителя, веществ для уничтожения насекомых, легковоспламеняющейся пыли, а также других взрывоопасных или токсичных испарений.
- При интенсивном использовании и под воздействием экстремальных температур возможно вытекание жидкости из аккумуляторов. При попадании жидкости из аккумуляторов на кожу следует незамедлительно смыть ее водой. При попадании жидкости из аккумуляторов в глаза следует незамедлительно промыть их чистой водой в течение не менее 10 минут. Обратитесь за медицинской помощью.

# Меры предосторожности

## ПРЕДУПРЕЖДЕНИЕ **Электропитание**

- ▶ Для исключения риска поражения электрическим током или возникновения пожара следует соблюдать приведенные ниже меры предосторожности.
  - Не допускайте повреждения кабеля питания.
  - Не следует тянуть за кабель питания или прикасаться к вилке кабеля питания мокрыми руками.
  - Подключайте устройство только к источникам питания с напряжением 100–240 В переменного тока. Не подключайте устройство к сетевой розетке через переходник, к которому одновременно подключено несколько электроприборов. (Не оставляйте кабель питания на полу без присмотра.)
  - Не используйте поврежденные кабель питания или вилку, а также плохо закрепленные сетевые розетки.
- ▶ Удалите посторонние вещества или пыль с контактов вилки кабеля питания.
  - Возможно нарушение функционирования устройства или поражение электрическим током.

## ПРЕДУПРЕЖДЕНИЕ **Перед использованием**

- ▶ Не используйте пылесос POWERbot рядом с горючими веществами.
  - Не используйте пылесос вблизи горящих свечей, настольных ламп, каминов или горючих веществ, таких как бензин, спирт, растворители и т. д.
- ▶ Пылесос POWERbot предназначен для эксплуатации исключительно в домашних условиях, поэтому его не следует использовать в таких помещениях, как чердаки, подвалы, склады, промышленные помещения, прилегающие территории, помещения с высоким уровнем влажности (например, ванные комнаты и прачечные), а также на таких поверхностях, как столы или полки.
  - Возможно повреждение пылесоса POWERbot или нарушение его функционирования.
- ▶ Не допускайте контакта пылесоса POWERbot с жидкостями во время его движения.
  - Это может привести к серьезному повреждению пылесоса POWERbot и загрязнению других областей помещения вследствие контакта колес с жидкостью.

- ▶ Используйте маркеры границ для обозначения мест, где пылесос POWERbot может упасть, такие как лестницы или перила, чтобы предотвратить повреждение устройства и получение травм.
  - В целях обеспечения безопасности регулярно очищайте окно датчика края горизонтальной поверхности.
- ▶ Не допускайте попадания жидкости на док-станцию.
  - В противном случае возможно возгорание или поражение электрическим током.
- ▶ Док-станцию следует использовать исключительно по прямому назначению.
  - В противном случае возможно возгорание или серьезное повреждение док-станции.
- ▶ В целях обеспечения безопасности следует регулярно очищать окно датчика края горизонтальной поверхности.

## ПРЕДУПРЕЖДЕНИЕ **Использование**

- ▶ При обнаружении необычных звуков, запаха или дыма, исходящего от пылесоса POWERbot во время его работы, следует незамедлительно выключить аварийный переключатель, расположенный на нижней панели пылесоса POWERbot, и обратиться в сервисный центр.

## ПРЕДУПРЕЖДЕНИЕ **Чистка и обслуживание**

- ▶ Для замены поврежденного кабеля питания следует обратиться в сервисный центр, где его замену произведет квалифицированный специалист.
  - В противном случае возможно возгорание или поражение электрическим током.
- ▶ Для замены аккумуляторов следует обратиться за консультацией в сервисный центр компании Samsung Electronics.
  - Использование аккумуляторов от других устройств может привести к нарушению функционирования пылесоса.

РУССКИЙ-06

## ВНИМАНИЕ Перед использованием

- ▶ Перед использованием пылесоса POWERbot необходимо установить пылесборник.
- ▶ Чтобы автоматическая подзарядка осуществлялась надлежащим образом, следует обеспечить следующие условия.
  - Питание док-станции должно быть постоянно включено.
  - Установите док-станцию в легкодоступном для пылесоса POWERbot месте.
  - Перед док-станцией не должны располагаться посторонние предметы.
- ▶ При установке док-станции не следует оставлять кабель питания небрежно лежащим на полу, поскольку он может препятствовать перемещению пылесоса POWERbot.
- ▶ Не используйте пылесос POWERbot для чистки пола с черной поверхностью.
  - В этом случае возможно нарушение функционирования пылесоса POWERbot.
- ▶ Не размещайте какие-либо предметы в пределах 0,5 м с обеих сторон и 1 м перед док-станцией.
- ▶ Не допускайте повреждения или загрязнения контактов док-станции.
- ▶ Не устанавливайте док-станцию на полу с темной поверхностью.
  - Это может препятствовать осуществлению подзарядки.
- ▶ Перед выполнением уборки удалите все предметы, которые могут препятствовать перемещению пылесоса POWERbot (например, детские качели или горки).
- ▶ Не используйте пылесос POWERbot в местах, ширина которых меньше радиуса разворота POWERbot (0,5 м или меньше).
- ▶ В целях обеспечения безопасности перед уборкой всех помещений в доме откройте двери всех комнат и закрепите маркеры границ в местах, в которых пылесос POWERbot может быть поврежден, таких как входная дверь, веранда, ванная комната и лестница.
- ▶ Используйте маркеры границ для обозначения слишком низких мест, чтобы предотвратить застревание в них пылесоса POWERbot.

## ВНИМАНИЕ Использование

- ▶ Использование пылесоса POWERbot на толстом ковре может привести к повреждению и пылесоса POWERbot, и ковра.
  - Пылесос POWERbot не может преодолевать ковровые покрытия толщиной более 1 см.
- ▶ Не используйте пылесос POWERbot на столах или других высоко расположенных поверхностях.
  - Это может привести к падению и повреждению устройства.
- ▶ Пылесос POWERbot может сталкиваться с ножками стульев и столов, поэтому для ускорения и повышения эффективности его работы такие предметы следует убрать.
- ▶ Во время работы пылесоса POWERbot не поднимайте и не переносите его в другое место.
- ▶ Не удерживайте пылесос POWERbot за ведущие колеса при переноске.
- ▶ Не кладите на пылесос POWERbot и камеру посторонние предметы, поскольку это может привести к нарушению его функционирования.
- ▶ Во время использования пылесоса POWERbot незамедлительно убирайте крупные фрагменты бумаги и пластиковые пакеты, поскольку эти предметы могут заблокировать входное отверстие.
- ▶ Не направляйте лазерный указатель на людей или животных.
- ▶ Не ложитесь на пол рядом с работающим пылесосом POWERbot.
  - Ваши волосы могут быть затянuty щеткой, что приведет к получению травм.

## ВНИМАНИЕ Чистка и обслуживание

- ▶ Во избежание повреждения пылесоса POWERbot соблюдайте следующие меры предосторожности:
  - При очистке пылесоса POWERbot не распыляйте воду непосредственно на устройство, а также не используйте для его очистки бензол, растворитель, ацетон или спирт.
- ▶ Не разбирайте и не пытайтесь ремонтировать пылесос POWERbot. Данные операции должны выполняться только квалифицированным специалистом.
- ▶ Регулярно очищайте окно датчика препятствий, датчика края горизонтальной поверхности и камеры.
  - Скопление на них посторонних частиц может привести к нарушению функционирования датчиков.

# Установка

Док-станция должна быть постоянно подключена к сети и находиться во включенном состоянии.

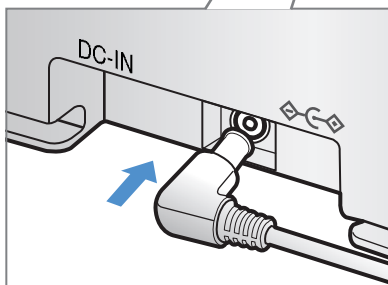
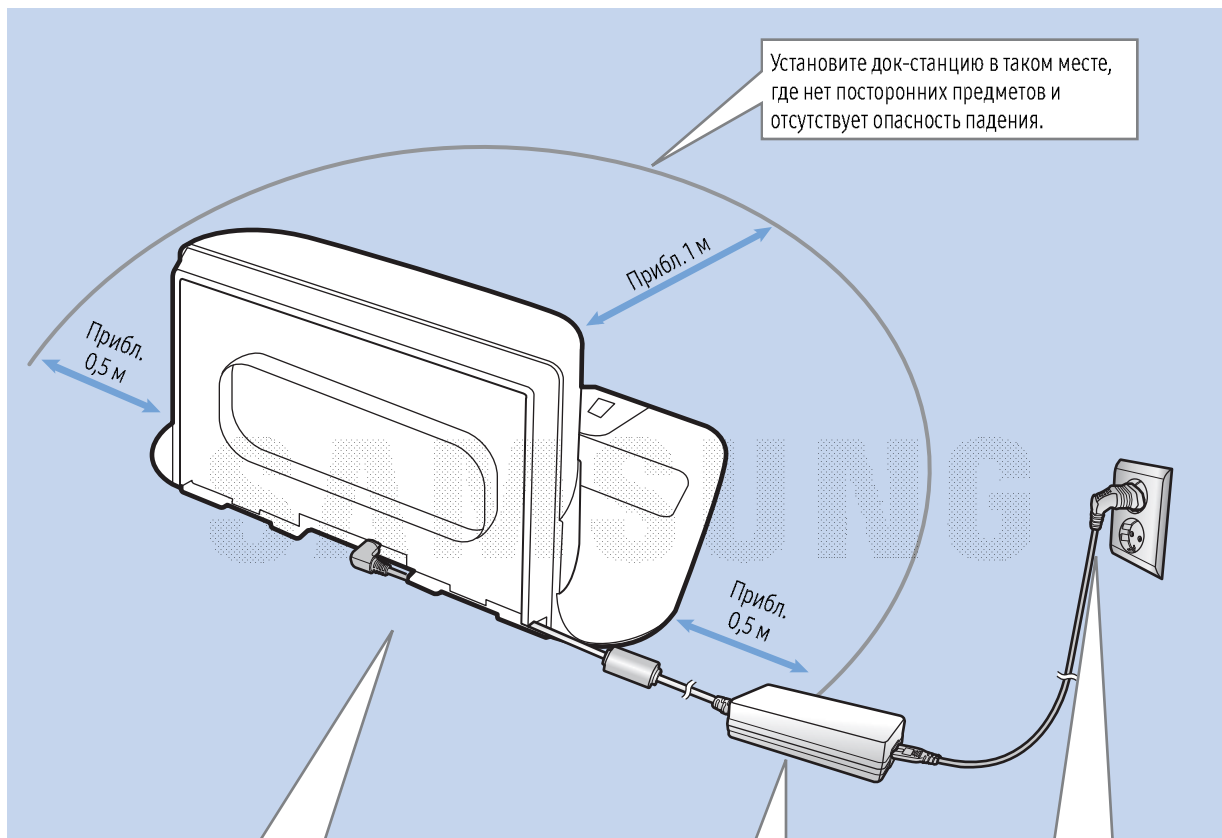

**1** Подключите разъем зарядного устройства к док-станции.

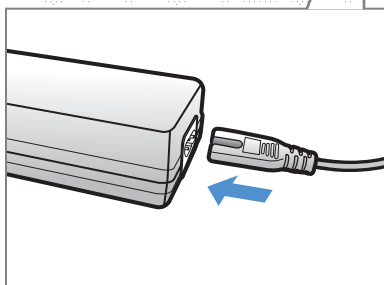

**2** Подключите кабель питания к зарядному устройству.

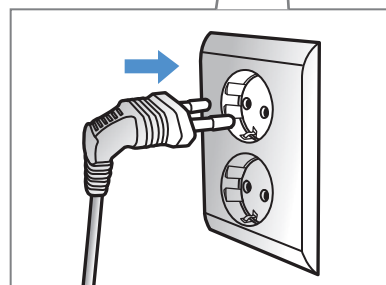

**3** Подключите вилку кабеля питания к сетевой розетке.

При использовании зарядного устройства сторона с этикеткой должна находиться снизу.

РУССКИЙ-08



## Принадлежности

 <p>или</p> <p><b>Пульт ДУ</b> (Не входит в комплект поставки серии SR10M701***.)</p>	 <p><b>Батареи (тип AAA)</b></p>	 <p><b>Руководство пользователя</b></p>	 <p><b>Запасной фильтр</b> (дополнительная принадлежность)</p>
 <p><b>Док-станция</b></p>	 <p><b>Кабель питания</b></p>	 <p><b>Зарядное устройство</b></p>	 <p><b>Маркеры границ</b> (дополнительная принадлежность)</p>

\* Информацию о размещении маркеров границ см. на стр. 15.

## Примечания по установке

### Примечание

- ▶ Док-станцию следует устанавливать в месте с ровным полом и стеной.
- ▶ Рекомендуется размещать док-станцию вдоль волокон древесины, из которой изготовлен пол.
- ▶ Если аварийный переключатель выключен, аккумулятор POWERbot не будет заряжаться даже при установке пылесоса в док-станцию.
- ▶ Питание док-станции должно быть постоянно включено.
  - Если питание на док-станцию не подается, пылесос POWERbot не сможет определить место ее расположения для автоматической подзарядки.
  - Когда пылесос POWERbot отсоединен от док-станции, его аккумулятор постепенно разряжается.
- ▶ Если пылесос POWERbot находится в спящем режиме, питание не будет подаваться даже при выключении и повторном включении аварийного переключателя. Нажмите и удерживайте кнопку [Пуск/Стоп] на пылесосе POWERbot, чтобы отключить спящий режим.

# Зарядка

Первая полная зарядка пылесоса POWERbot после приобретения позволяет использовать его в течение 60 мин в режиме «Обычный» (☎). (Информацию о времени зарядки см. на стр. 39.)

## Интеллектуальная зарядка

В случае израсходования заряда аккумулятора при работе в режиме уборки «Авто» пылесос POWERbot автоматически возвращается в док-станцию для подзарядки. Он возобновляет работу для завершения уборки оставшейся части помещения, когда аккумулятор заряжается на две трети. (Не более 2 раз.)

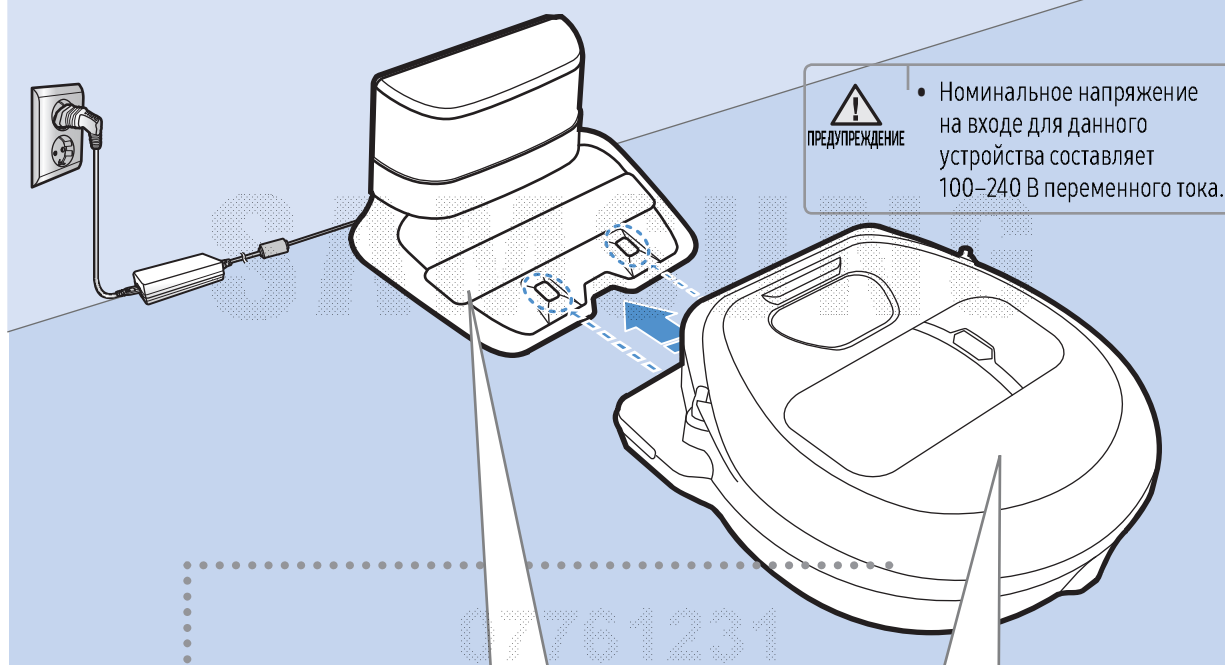

- Номинальное напряжение на входе для данного устройства составляет 100–240 В переменного тока.

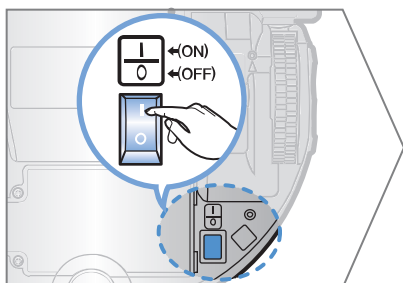

**1** Включите аварийный переключатель, расположенный в нижней части устройства.

Для включения пылесоса POWERbot необходимо перевести аварийный переключатель в положение «включено».

Нажмите и отпустите кнопку (▶).

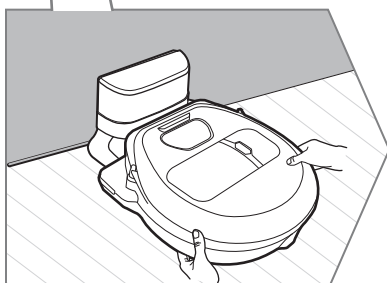

**2** Зарядите аккумулятор POWERbot вручную, установив пылесос в док-станцию.

При этом необходимо совместить контакты пылесоса POWERbot с контактами док-станции.



**3** Проверьте уровень заряда.

На пылесосах серии SR1\*M701\*\*\* во время зарядки индикатор состояния аккумулятора мигает с частотой 1 раз в секунду. Когда аккумулятор заряжается полностью, индикатор остается включенным постоянно.

На пылесосах серии SR1\*M702\*\*\* / SR1\*M703\*\*\* / SR2\*M70\*\*\*\* по мере зарядки аккумулятора включаются сегменты дисплея «▢▢▢▢». После завершения зарядки на дисплее отображается сообщение «FULL».

РУССКИЙ-10

## Автоматическая зарядка

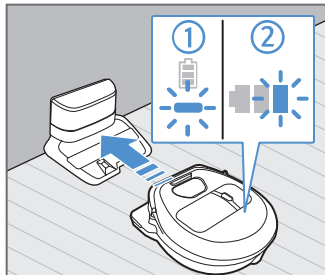

### 1. Серия SR10M701\*\*\*

Когда индикатор состояния аккумулятора начинает мигать с интервалом 0,4 с, пылесос POWERbot автоматически возвращается в док-станцию для зарядки аккумулятора.

### 2. Серия SR10M70\*\*\*\* / SR2070\*\*\*\*

Если индикатор состояния аккумулятора начинает мигать в процессе уборки, пылесос POWERbot автоматически возвращается в док-станцию для зарядки.

## Подзарядка



Во время уборки пылесос POWERbot можно принудительно отправить в док-станцию для подзарядки.

## Низкий уровень заряда аккумулятора (сообщение «Lo»)

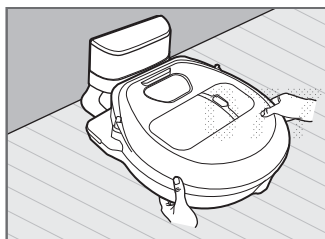

Зарядите аккумулятор POWERbot вручную, установив пылесос в док-станцию.

### Действия в случае, если подзарядка не осуществляется:

#### Переместите док-станцию, если:

- ▶ Док-станция расположена в труднодоступном для пылесоса POWERbot месте.
- ▶ Расстояние между док-станцией и пылесосом POWERbot превышает 5 м.
  - Пылесосу POWERbot может потребоваться много времени, чтобы вернуться в док-станцию для подзарядки.

#### Зарядите аккумулятор пылесоса POWERbot вручную, если:

- ▶ Док-станция расположена в углу помещения.
- ▶ Аккумулятор пылесоса полностью разряжен.
- ▶ Передвигению пылесоса POWERbot мешает препятствие (например, мебель).
- ▶ Пылесосу POWERbot не удается преодолеть порог рядом с док-станцией (максимальная высота порога, которую может преодолеть пылесос POWERbot, составляет приблизительно 1,5 см).
- ▶ Индикатор состояния аккумулятора мигает, и на дисплее отображается сообщение «Lo».
- ▶ Индикатор состояния аккумулятора мигает. (Применимо только для серии SR10M701\*\*\*.)
- ▶ Пылесос POWERbot работает в режиме уборки «Область» или «Ручной».

# Использование пылесоса POWERbot

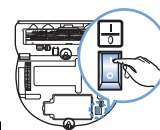

Перед использованием пылесоса необходимо включить аварийный переключатель, расположенный на нижней панели POWERbot.

## Включение/выключение питания

Нажмите и удерживайте кнопку  более 3 секунд.



ПРЕДУПРЕЖДЕНИЕ

- Если пылесос POWERbot не используется в течение 30 мин:  
Серия SR10M70\*\*U\* / SR20M70\*\*U\*: пылесос переходит в режим экономии энергии.  
Серия SR10M70\*\*W\* / SR20M70\*\*W\*: пылесос автоматически возвращается в док-станцию для зарядки.

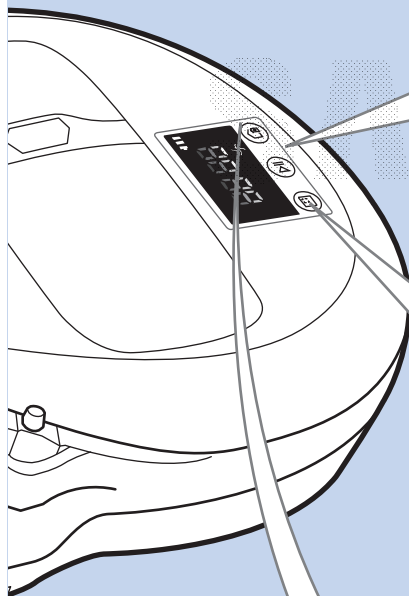

## Запуск режима уборки «Авто»

Нажмите и отпустите эту кнопку. Пылесос POWERbot перемещается и выполняет однократную автоматическую уборку заданных участков.



\* Остановка уборки: нажмите и отпустите кнопку .

## Использование режима уборки «Область»

Пылесос POWERbot выполняет интенсивную очистку определенного участка.









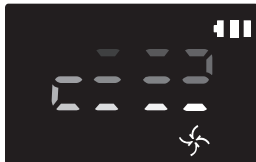

## Подзарядка

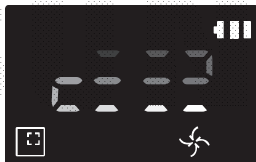
Во время уборки пылесос POWERbot можно принудительно отправить в док-станцию для автоматической подзарядки, нажав эту кнопку.

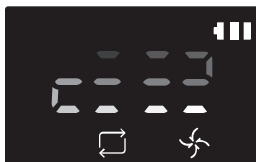
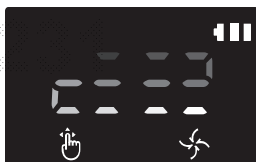

## Выбор режимов уборки

Режим уборки	Способ выбора	Отображаемый значок	
		SR10M702*** SR10M703*** SR20M70****	SR10M701***
Уборка в режиме «Авто»			
Уборка в режиме «Область»			
Уборка в режиме «Повторная уборка»	* На пульте ДУ [типа А, В] нажмите кнопку Repeat  , пульте ДУ [типа С, D] нажмите кнопку Repeat  , а затем нажмите кнопку [Пуск/Стоп  ].		-
Уборка в режиме «Ручной»	* Режим уборки «Ручной» можно выбрать с помощью кнопок со стрелками на пульте ДУ.		-

- \* Если пылесосу POWERbot не удастся вернуться в док-станцию, он переходит в режим экономии энергии, а его дисплей отключается.
- \* Чтобы выйти из режима экономии энергии, нажмите кнопку [Пуск/Стоп ] или кнопку [Питание ] на пылесосе или пульте ДУ.
- \* Если уборка в режиме «Авто» завершается в течение 15 минут, пылесос POWERbot выполняет уборку еще 1 раз.

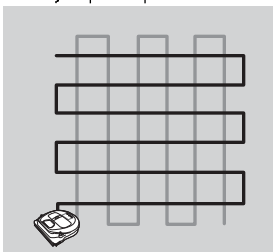

# Использование пылесоса POWERbot

## Методы уборки в каждом из режимов

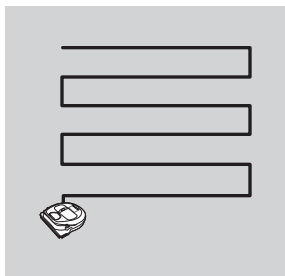

### Уборка в режиме «Авто»

Выполняется однократная автоматическая уборка заданных участков.

\* Серия SR10M701\*\*\* :  
Уборка выполняется до тех пор, пока не будет израсходован заряд аккумулятора.

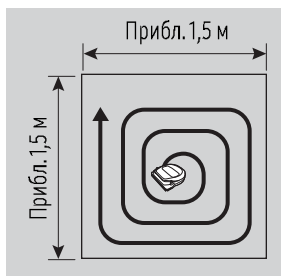

### Уборка в режиме «Область»

Выполняется интенсивная очистка определенного участка. Этот режим можно использовать для уборки крошек хлеба или печенья.

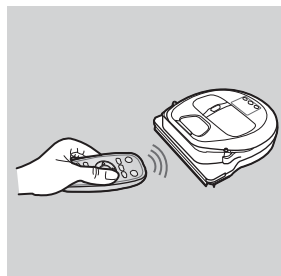

### Уборка в режиме «Ручной»

Уборка требуемого участка, при которой управление движением пылесоса осуществляется пользователем с помощью пульта ДУ.

\* Эта функция не поддерживается пылесосами серии SR10M701\*\*\*.

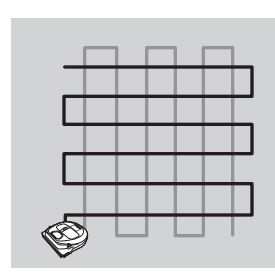

### Уборка в режиме «Повторная уборка»

Уборка выполняется до тех пор, пока не будет израсходован заряд аккумулятора.

\* Эта функция не поддерживается пылесосами серии SR10M701\*\*\*.

## Примечание

- ▶ При запуске уборки в режиме «Авто» или «Повторная уборка» пылесос POWERbot сначала выполняет уборку участка рядом с док-станцией.

07761231

## Использование специальных функций уборки

Функция уборки	Алгоритм работы	Отображаемый значок	
		SR10M702*** SR10M703*** SR20M70***	SR10M701***
<b>Функция «Интеллектуальная уборка»</b>	* При обнаружении ковра во время работы в нормальном режиме мощность всасывания пылесоса POWERbot автоматически увеличивается.		
<b>Функция «Вдоль стен»</b>	* Когда пылесос POWERbot обнаруживает стену или угол в режиме уборки «Авто» или «Область», срабатывает автоматическая створка, и пылесос подъезжает к стене или углу для уборки. ▶ Прямая стена (однократная уборка) ▶ Угол (двукратная уборка)		

## Использование маркеров границ



Для предотвращения въезда пылесоса POWERbot в указанные ниже места, следует прикрепить к полу маркеры границ в форме □ на расстоянии прибл. 15 см.

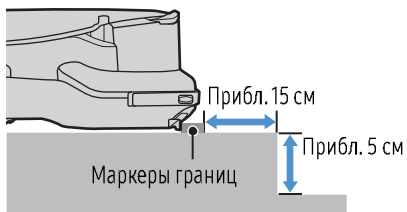

Места, в которых перепад высот превышает 5 см.

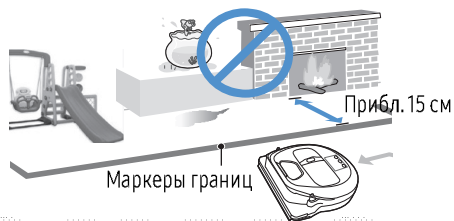

Места, в которых располагаются детские горки, качели, камин, любые легковоспламеняющиеся вещества, а также места с повышенной влажностью.



Места, в которых высота порога превышает 1,5 см.



В местах, в которых существует опасность падения, такие как лестницы, балконы или перила.

# Использование пульта ДУ

[Тип А]

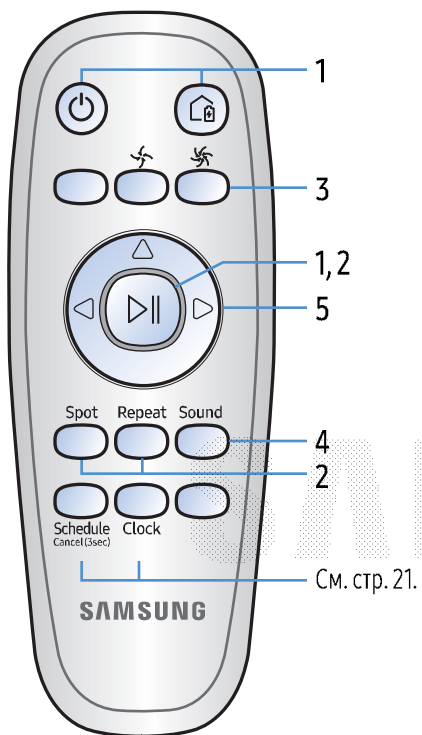

[Тип В]

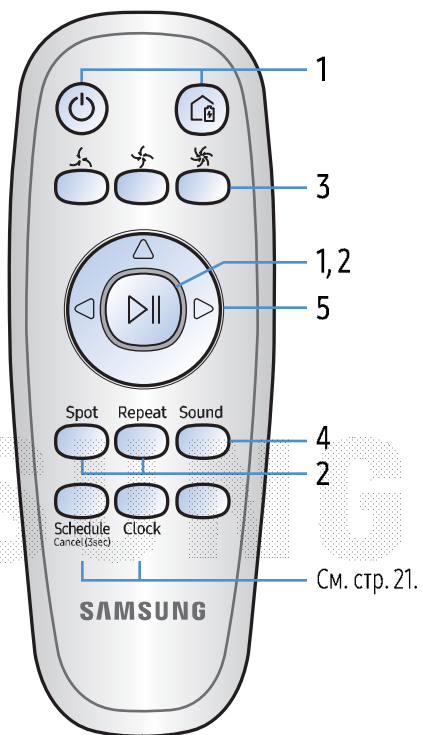

[Тип С]

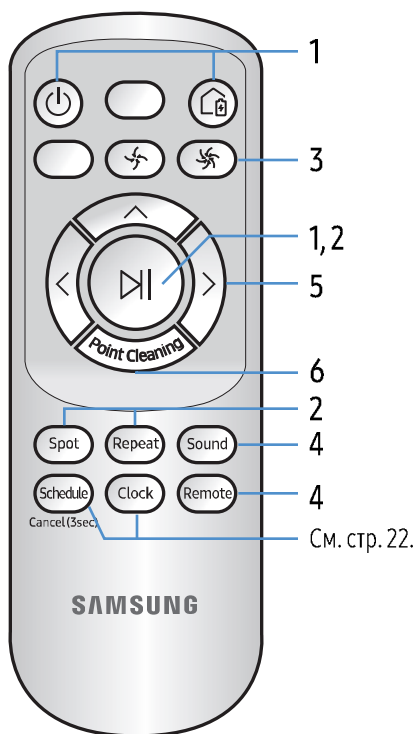

[Тип D]

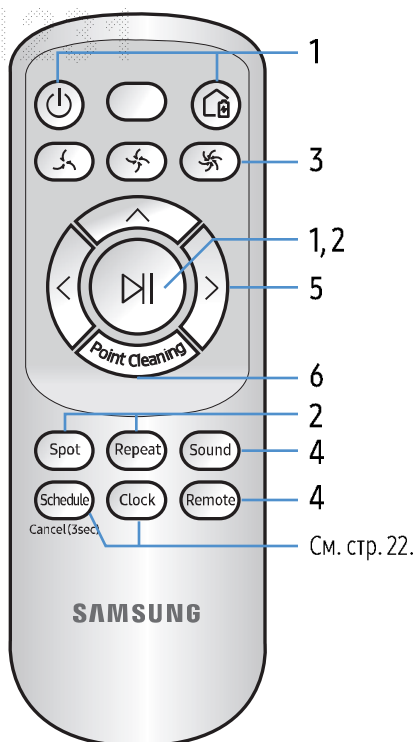



□ [Тип А] / □ [Тип В] / □ [Тип С] / □ [Тип D]

## 1 Кнопки «Питание» / «Подзарядка» / «Пуск/Стоп»

Питание					Включение/выключение пылесоса POWERbot
Подзарядка					Активация автоматической подзарядки аккумулятора пылесоса POWERbot в док-станции
Пуск/Стоп					Запуск или прекращение уборки

## 2 Режимы уборки

Уборка в режиме «Авто»					Выполняется однократная уборка всех заданных участков с автоматическим возвратом в док-станцию.
Уборка в режиме «Область»					Выполняется интенсивная очистка определенного участка.
Уборка в режиме «Повторная уборка»					Уборка выполняется до тех пор, пока заряд аккумулятора не снизится до критического уровня и не начнет мигать индикатор состояния аккумулятора.

## 3 Мощность всасывания

Режим «Турбо»					Уборка с использованием максимальной мощности всасывания
Режим «Обычный»					Уборка с использованием средней мощности всасывания
Режим «Тихий»					Уборка с пониженным уровнем шума

## 4 Дополнительные функции

Звук					При каждом нажатии этой кнопки параметры «Звуковые эффекты» → «Отключение звука» будут выбираться в соответствующей последовательности.
Пульт ДУ					Включение или выключение функции Wi-Fi

\* Выбор настроек сохраняется даже при выключении и повторном включении аварийного переключателя.

# Использование пульта ДУ

## 5 Режим уборки «Ручной» и управление направлением движения

<b>Движение вперед</b>					Нажмите, чтобы пылесос двигался вперед.
<b>Поворот налево</b>					Нажмите, чтобы пылесос повернул налево.
<b>Поворот направо</b>					Нажмите, чтобы пылесос повернул направо.

\* Движение назад не поддерживается.

## 6 Точечная уборка

Данная функция поддерживается пультами ДУ только типов С и D.

Пока пылесос POWERbot выполняет уборку, можно указать место, которое необходимо убрать, с помощью пульта ДУ.

Направьте луч лазерной указки на пол в пределах 0,5 м от пылесоса POWERbot.

Нажмите и удерживайте кнопку «Точечная уборка», чтобы переместить луч лазерной указки в требуемое место. Во время уборки пылесос POWERbot будет следовать за лучом.

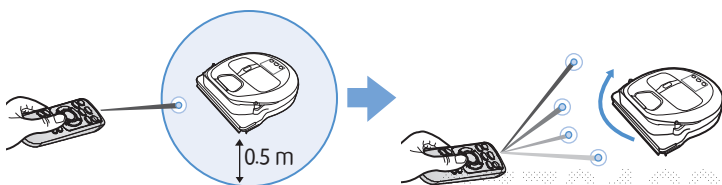

### Дальность использования пульта ДУ

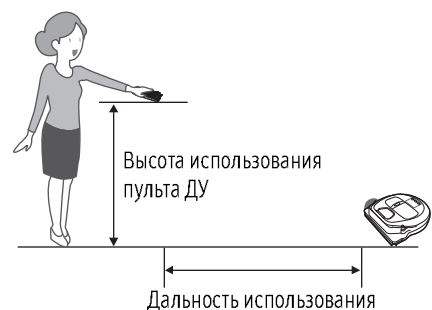

<b>Высота использования пульта ДУ</b>	0,5 м	1 м	1,5 м
<b>Дальность использования</b>	Прибл. 1,5 м	Прибл. 2 м	Прибл. 3 м

## Установка батарей

Откройте крышку отсека для батарей, подняв ее вверх и одновременно надавливая на фиксатор, и установите батареи, как показано на рисунке. Затем закройте крышку отсека для батарей, чтобы она встала на место со щелчком.

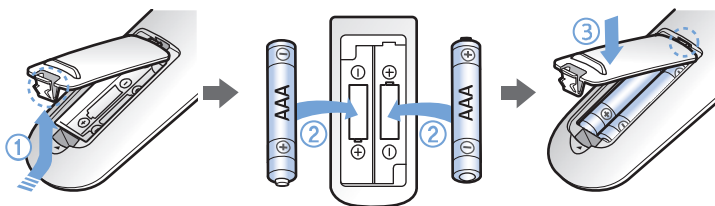

# Перечень компонентов

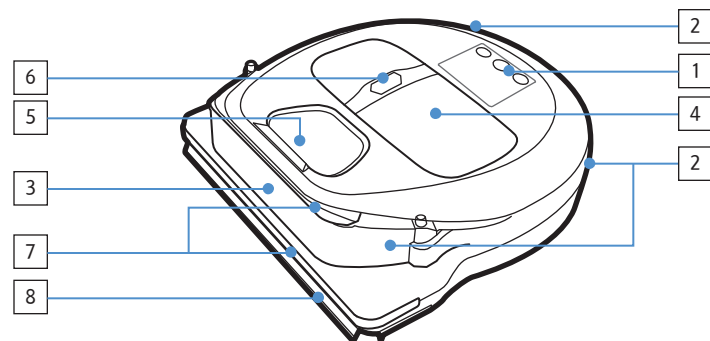

## Верхняя часть

1. Дисплей
2. Приемник сигнала пульта ДУ
3. Датчик препятствий
4. Пылесборник
5. Камера
6. Кнопка извлечения пылесборника
7. Датчик в бампере
8. Автоматическая створка

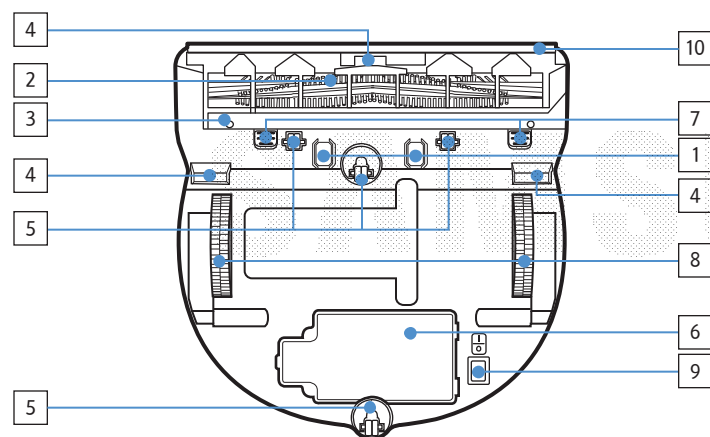

## Нижняя часть

1. Контакты для зарядки
2. Щетка
3. Крышка щетки
4. Датчик края горизонтальной поверхности
5. Ролик
6. Крышка аккумуляторного отсека
7. Кнопка крышки щетки
8. Ведущее колесо
9. Аварийный переключатель
10. Автоматическая створка

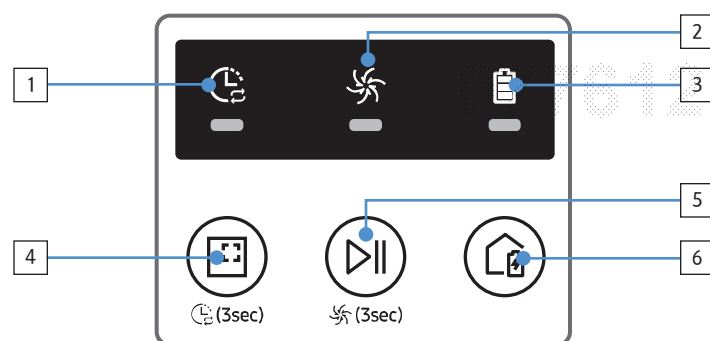

## Дисплей

### «Серия SR10M701\*\*\*»

1. Режим уборки по расписанию «Ежедневно»
2. Режим «Обычный/Турбо»
3. Индикатор заряда аккумулятора
4. Кнопка уборки в режиме «Область», режим уборки по расписанию «Ежедневно» (3 с)
5. Кнопка «Пуск/Стоп», режим «Турбо» (3 с)
6. Кнопка «Подзарядка»

# Перечень компонентов

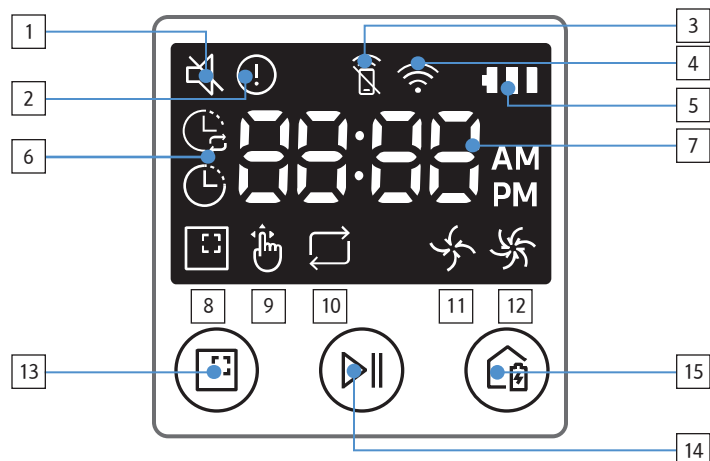

## «Серия SR10M702\*\*\* / SR10M703\*\*\*»

1. Отключение звука
2. Информационный индикатор
3. \*Индикатор включения/выключения функции «Интеллектуальное управление»
4. \*Wi-Fi
5. Индикатор состояния аккумулятора
6. Режимы уборки по расписанию «Один раз»/«Ежедневно»
7. Цифровой дисплей
8. Режим уборки «Область»
9. Режим уборки «Ручной»
10. Режим уборки «Повторная уборка»
11. Режим «Обычный»
12. Режим «Турбо»
13. Кнопка уборки в режиме «Область»
14. Кнопка «Пуск/Стоп»
15. Кнопка «Подзарядка»

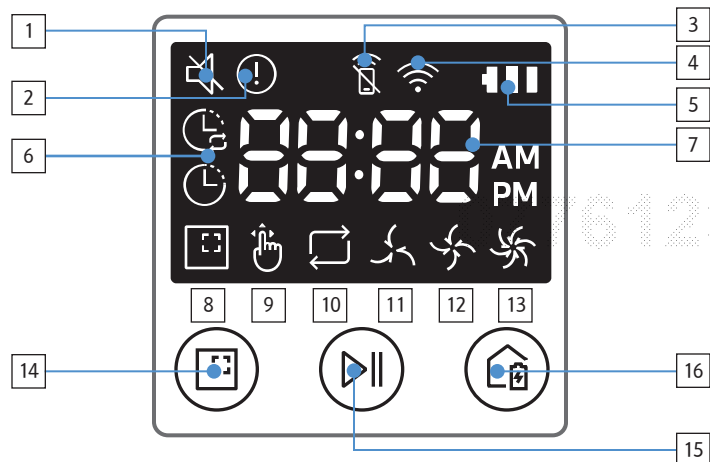

## «Серия SR20M70\*\*\*»

1. Отключение звука
2. Информационный индикатор
3. \*Индикатор включения/выключения функции «Интеллектуальное управление»
4. \*Wi-Fi
5. Индикатор состояния аккумулятора
6. Режимы уборки по расписанию «Один раз»/«Ежедневно»
7. Цифровой дисплей
8. Режим уборки «Область»
9. Режим уборки «Ручной»
10. Режим уборки «Повторная уборка»
11. Режим «Тихий»
12. Режим «Обычный»
13. Режим «Турбо»
14. Кнопка уборки в режиме «Область»
15. Кнопка «Пуск/Стоп»
16. Кнопка «Подзарядка»

\* SR10M70\*\*W\* / SR20M70\*\*W\*: модели с поддержкой Wi-Fi

# Настройка времени / расписания

[Тип А, Тип В] Можно настроить уборку по расписанию только в режиме «Авто».

## Настройка времени

Перед использованием режимов уборки по расписанию «Один раз»/«Ежедневно», необходимо установить текущее время.



## Настройка расписания

Настройку/отмену расписания можно выполнить, только когда пылесос POWERbot установлен в док-станцию.







### Отмена во время настройки



▶ Настройка автоматически отменяется, если в течение 7 секунд пользователь не вводит какие-либо данные.

### Отмена режимов уборки по расписанию «Один раз»/«Ежедневно»

<p>Если выбраны оба режима уборки по расписанию «Один раз»/«Ежедневно»</p>	 → Выберите расписание. (или  ) → Отмена завершена. (или  )
<p>Если выбран один из режимов уборки по расписанию «Один раз»/«Ежедневно»</p>	 <p>Нажмите и удерживайте 3 с.</p>

# Настройка времени / расписания

[Тип C, Тип D] Можно настроить уборку по расписанию только в режиме «Авто».

## Настройка времени

Перед использованием режимов уборки по расписанию «Один раз»/«Ежедневно», необходимо установить текущее время.



## Настройка расписания

Настройку/отмену расписания можно выполнить, только когда пылесос POWERbot установлен в док-станцию.

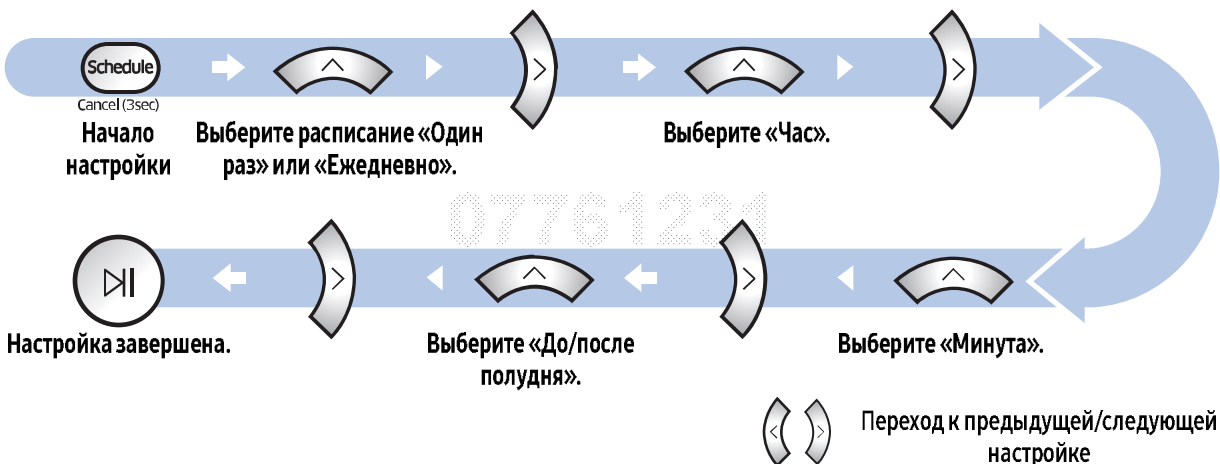

### Отмена во время настройки



▶ Настройка автоматически отменяется, если в течение 7 секунд пользователь не вводит какие-либо данные.

### Отмена режимов уборки по расписанию «Один раз»/«Ежедневно»

Если выбраны оба режима уборки по расписанию «Один раз»/«Ежедневно»	→  или  →  или
	<p>Нажмите и удерживайте 3 с.</p> <p>Выберите расписание.</p> <p>Отмена завершена.</p>
Если выбран один из режимов уборки по расписанию «Один раз»/«Ежедневно»	
	<p>Нажмите и удерживайте 3 с.</p>

[Серия SR10M701\*\*\*] На моделях, для которых не предусмотрен пульт ДУ, настройка расписания выполняется следующим образом.

## Настройка расписания



Нажмите и удерживайте 3 с.



Когда включается индикатор уборки по расписанию, устанавливается режим уборки «Ежедневно».

\* Время, когда пользователь нажимает кнопку, устанавливается в качестве времени уборки по расписанию. Уборка будет автоматически выполняться каждый день в соответствии с установленным временем.

## Отмена режима уборки по расписанию «Ежедневно»

Если режим уборки по расписанию «Ежедневно» установлен



Нажмите и удерживайте 3 с.

07761231

# Чистка и обслуживание



Перед очисткой пылесоса POWERbot необходимо перевести аварийный переключатель в положение «выключено».

## Очистка пылесборника

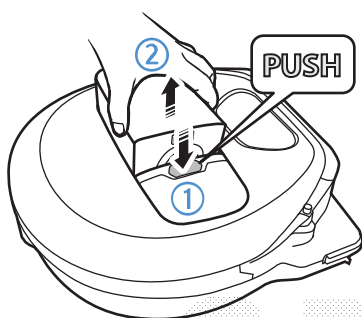

1 Нажмите кнопку для извлечения пылесборника.

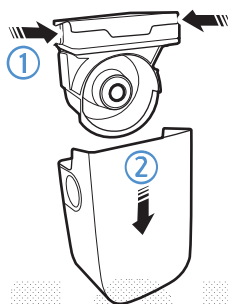

2 Снимите крышку пылесборника.



3 Удалите пыль из пылесборника и циклонного фильтра.

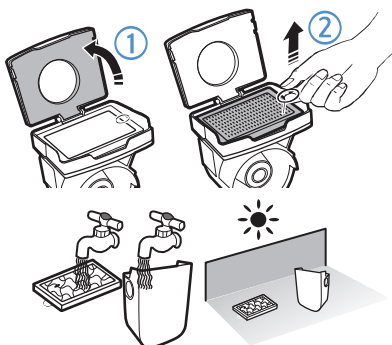

4 Отсоедините циклонный фильтр от крышки пылесборника, а затем промойте пылесборник и фильтр.

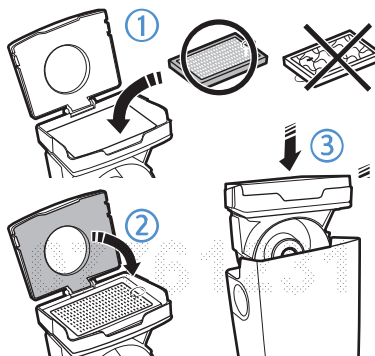

5 Снова соберите пылесборник.

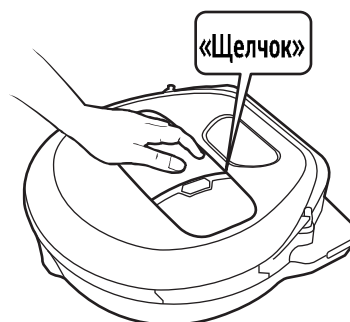

6 Установите пылесборник так, чтобы он встал на место со щелчком.

## Очистка датчиков и камеры

Аккуратно протрите мягкой тканью. Не используйте для очистки воду или специальные чистящие растворы.

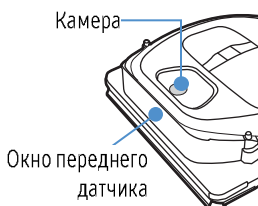
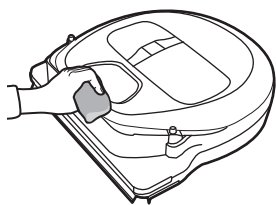



## Очистка щетки и автоматической створки

Дизайн щетки может отличаться в зависимости от модели.

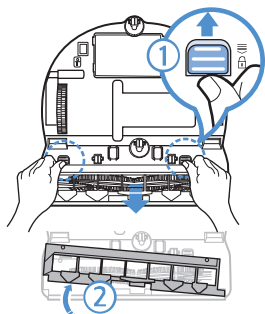

1 Снимите крышку щетки.

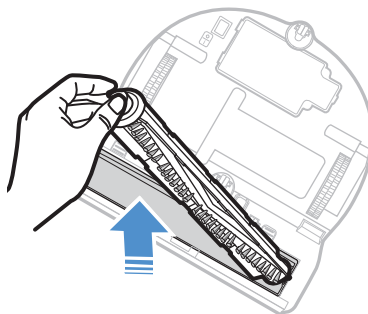

2 Извлеките щетку.



3 Очистите щетку.

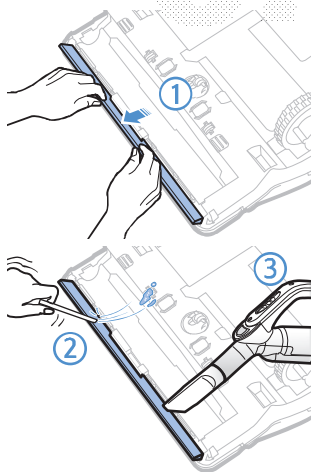

4 Очистите автоматическую створку.

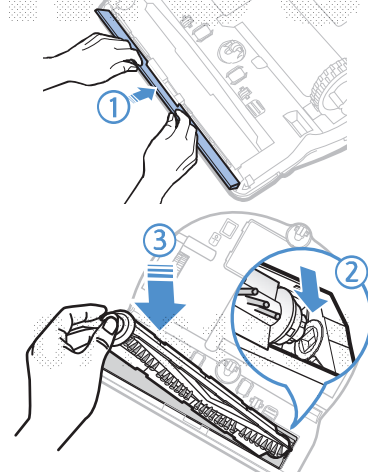

5 Установите щетку на место.

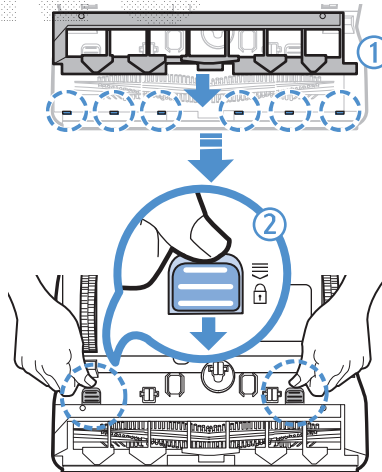

6 Установите крышку щетки.

## Очистка ведущих колес

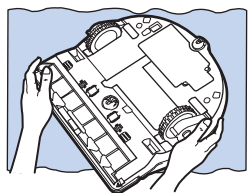

1 Накройте пол мягкой тканью и поместите на нее POWERbot в перевернутом положении.

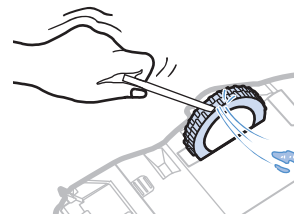

2 Удалите посторонние предметы с помощью пинцета или неострого стержня.

# Приложение Samsung Smart Home

Приложение Samsung Smart Home можно использовать только для работы с моделями с поддержкой функции Wi-Fi.

## Подготовка сети

### Настройка беспроводного маршрутизатора

- ▶ Данное устройство поддерживает только протокол DHCP (протокол динамической конфигурации узла). Проверьте, включена ли на беспроводном маршрутизаторе функция DHCP-сервера.
- ▶ Поддерживаемые типы авторизации/шифрования беспроводного маршрутизатора: WEP-OPEN, WPA-PSK/TKIP и WPA2-PSK/AES 801.11n.
  - Рекомендуется использовать WPA2-PSK/AES.
- ▶ На пропускную способность и качество работы беспроводной сети могут влиять находящиеся вокруг беспроводные устройства.
- ▶ Если ваш поставщик интернет-услуг зарегистрировал постоянный MAC-адрес (уникальный идентификационный номер) для вашего компьютера или модема, подключение пылесоса POWERbot к Интернету может оказаться невозможным. Обратитесь к вашему поставщику интернет-услуг, чтобы получить информацию о процедуре подключения к Интернету различных устройств помимо компьютера.
- ▶ Если в соответствии с настройками поставщика интернет-услуг для подключения к Интернету требуется ввести ваш идентификатор или пароль, подключение пылесоса POWERbot к Интернету может оказаться невозможным. В этом случае при подключении к Интернету необходимо указывать идентификатор или пароль.
- ▶ Подключение к Интернету может оказаться невозможным в результате проблем, связанных с работой брандмауэра. Обратитесь к поставщику интернет-услуг для решения этой проблемы.
- ▶ Некоторые беспроводные маршрутизаторы могут передавать неверный адрес сервера доменных имен (DNS) даже при отсутствии подключения к Интернету. В этом случае необходимо обратиться за консультацией к поставщику используемого беспроводного маршрутизатора и вашему поставщику интернет-услуг.
- ▶ Если вам не удается подключить устройство к Интернету даже после выполнения рекомендаций и указаний поставщика интернет-услуг, обратитесь в местный филиал или сервисный центр Samsung Electronics.

### Примечание

- ▶ Если проблемы с доступом отсутствуют, продолжайте настройку согласно инструкциям, приведенным в руководстве пользователя беспроводного маршрутизатора.
- ▶ Пылесосы Samsung POWERbot поддерживают частоту Wi-Fi только 2,4 ГГц.
- ▶ Пылесосы Samsung POWERbot поддерживают протоколы связи стандартов IEEE 802.11b/g/n и Wi-Fi Direct. (Компания Samsung Electronics рекомендует использовать стандарт IEEE 802.11n.)
- ▶ Подключение пылесоса POWERbot к беспроводному маршрутизатору без функции авторизации сети Wi-Fi может оказаться невозможным.
- ▶ После включения питания и установки пылесоса POWERbot в док-станцию пылесос POWERbot подключится к серверу и проверит наличие обновлений программного обеспечения. При наличии новой версии программного обеспечения устройство выполнит ее автоматическую загрузку и установку.
- ▶ Если во время зарядки пылесоса POWERbot на дисплее отображается сообщение «UP», это означает, что в данный момент выполняется обновление. Дождитесь завершения перезагрузки устройства.

- ▶ Если устройство не зарегистрировано, выполните приведенные ниже инструкции.
  - Ознакомьтесь с информацией во всплывающем сообщении и повторите попытку регистрации.
  - Проверьте, доступна ли функция UPnP на беспроводном маршрутизаторе, и повторите попытку регистрации.
  - Проверьте, находится ли беспроводной маршрутизатор в рабочем режиме, и повторите попытку регистрации.
  - При наличии более двух пылесосов POWERbot для регистрации следует оставить включенным только один пылесос. К одному маршрутизатору должен быть подключен только один пылесос.
  - Если рядом с вашим маршрутизатором находится другой беспроводной маршрутизатор с аналогичным SSID, во время регистрации могут возникнуть проблемы.
  - Установите уникальный SSID и пароль для беспроводного маршрутизатора, а затем зарегистрируйте устройство.
- ▶ Служба Samsung Smart Home не гарантирует нормальную работу устройства при наличии работающего брандмауэра.
- ▶ Если пылесос POWERbot и смартфон не подключены к одному беспроводному маршрутизатору, могут возникать задержки реагирования устройства на команды в зависимости от пропускной способности сети.
- ▶ Индикатор функции «Интеллектуальное управление» и Wi-Fi
  -  включен: функция «Интеллектуальное управление» заблокирована. (Доступно только управление с помощью пульта ДУ.)
  -  выключен: функция «Интеллектуальное управление» доступна.
  -  выключен: Пылесос POWERbot устанавливает подключение к беспроводному маршрутизатору.
  -  включен: Пылесос POWERbot подключен к беспроводному маршрутизатору.
- ▶ Если функция «Интеллектуальное управление» заблокирована, вы не можете использовать приложение Samsung Smart Home для управления устройством.

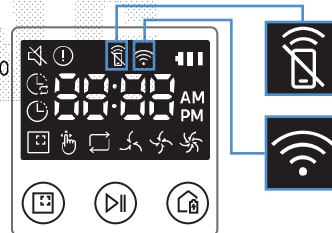

## Использование приложения Samsung Smart Home

### Создание учетной записи Samsung account

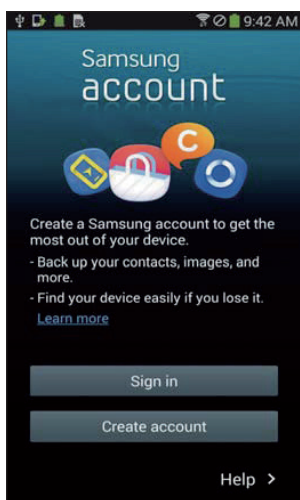

Для использования приложения Samsung Smart Home необходимо зарегистрировать учетную запись Samsung account в приложении Samsung account.

#### Примечание

- ▶ Если вы не настроили автоматический вход в приложение Samsung Smart Home, то при запуске приложения сначала появится экран учетной записи Samsung account.
- ▶ Если вы являетесь пользователем смартфона Samsung, зарегистрируйте учетную запись Samsung account в настройках вашего смартфона, при этом автоматический вход будет настроен без дополнительных процедур входа, и вы сможете сразу же приступить к использованию приложения Samsung Smart Home.

# Приложение Samsung Smart Home

## Загрузка приложения Samsung Smart Home

1. Загрузите приложение Samsung Smart Home из магазина Google Play (для устройств с ОС Android) или Apple AppStore (для устройств с ОС iOS). Чтобы найти приложение, используйте ключевое слово «Samsung Smart Home».
2. Установите приложение на свой смартфон.

### Примечание

- ▶ Для работы приложения Samsung Smart Home требуется ОС Android 4.0 (ICS) или более поздней версии. Оно оптимизировано для работы в ОС Android 4.4 или более поздней версии на смартфонах Samsung (серии Galaxy S и Note). На смартфонах сторонних производителей некоторые функции приложения могут не работать надлежащим образом.
- ▶ Для использования приложения на устройствах на базе iOS требуется наличие iOS 7 или более поздней версии.
- ▶ В целях повышения удобства использования и производительности в приложение Samsung Smart Home могут вноситься изменения без предварительного уведомления.

## Регистрация устройства (простая настройка)

Перед использованием приложения Samsung Smart Home следует зарегистрировать устройство в службе Samsung Smart Home.

### Android

1. Нажмите значок «Добавить новое» на экране списка устройств приложения Samsung Smart Home, чтобы начать процесс регистрации устройства.
  2. Выберите значок «Робот-пылесос».
  3. Введите данные беспроводного маршрутизатора, к которому будет установлено подключение.
  4. Настройте параметры пылесоса POWERbot, следуя указаниям на экране.
    - Чтобы сразу включить режим точки доступа, нажмите и удерживайте кнопку [Clock] более 5 секунд.
  5. После этого процесс регистрации будет продолжен автоматически.
  6. По завершении регистрации на экране отображается соответствующее сообщение.
  7. После завершения процесса регистрации устройства открывается главный экран приложения Samsung Smart Home.
- \* В случае сбоя регистрации устройства см. информацию на стр. 26.

### iOS

1. Запустите приложение Samsung Smart Home.
2. Перейдите на левый экран и нажмите значок «Добавить новое» на экране списка устройств, чтобы начать процесс регистрации устройства.
3. Введите данные своей учетной записи Samsung account и нажмите кнопку [Sign in].
  - Поскольку на iPhone идентификатор и пароль не сохраняются, пользователям необходимо каждый раз выполнять вход в приложение Samsung Smart Home.
4. Выберите значок [Robot vacuum].
5. Нажмите кнопку часов на пульте ДУ и удерживайте ее нажатой более 5 секунд.
  - На дисплее отобразится точка доступа.
6. Запустите приложение «Настройки» на iPhone, а затем подключитесь к устройству [Robot Vacuum] Samsung из списка.
7. Введите идентификатор и пароль беспроводного маршрутизатора, к которому будет установлено подключение, и нажмите кнопку [Next].
8. Устанавливается подключение между смартфоном и роботом-пылесосом.
9. Запустите приложение «Настройки» на iPhone, а затем подключитесь к беспроводному маршрутизатору из списка Wi-Fi.

10. Устанавливается подключение между беспроводным маршрутизатором и роботом-пылесосом.
11. После завершения регистрации устройства на дисплее отображается соответствующее сообщение.
12. После завершения регистрации устройства значок «Робот-пылесос» будет добавлен в список устройств.

## Главный экран

- ▶ Коснитесь значка «Робот-пылесос» на главном экране, затем перейдите на экран управления пылесосом POWERbot.
- ▶ Вы можете управлять своими интеллектуальными бытовыми приборами Samsung Electronics, выбирая значки соответствующих режимов управления: «Вне дома», «Дома», «Спокойной ночи» и «Доброе утро».
- ▶ Пылесос POWERbot не поддерживает функцию «Обзор дома».

## Экран меню пользователя

- ▶ Вы можете управлять своими интеллектуальными бытовыми приборами Samsung Electronics с помощью функций «Управление чатом» и «Основная кнопка».

<b>Chat control</b>	▶ Удобное управление интеллектуальными бытовыми приборами или проверка их состояния.
<b>Master key</b>	▶ Управление несколькими интеллектуальными бытовыми приборами одновременно с помощью основных кнопок («Вне дома», «Дома», «Спокойной ночи», «Доброе утро»).
<b>Customerservice</b>	▶ Просмотр руководства пользователя для соответствующего устройства. ▶ Если устройство не работает должным образом, можно обратиться в сервисный центр и подать заявку на послепродажное обслуживание.

## Управление пылесосом POWERbot

При запуске приложения Samsung Smart Robot Vacuum открывается экран управления.

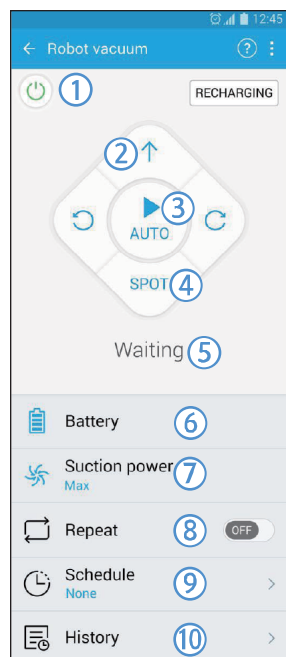

1. Кнопка включения/выключения питания
2. Режим уборки «Ручной» и управление направлением движения (движение вперед, поворот налево, поворот направо)
3. Запуск/остановка уборки в режиме «Авто»
4. Режим уборки «Область»
5. Индикатор текущего состояния
6. Состояние аккумулятора
7. Мощность всасывания
8. Включение/выключение режима «Повторная уборка»
9. Расписание (Можно установить нужное время для каждой даты.)  
– Пылесос POWERbot работает, синхронизируясь с временем, заданным в сети.
10. Проверка истории уборки

### Примечание

- ▶ Уборка по расписанию выполняется, только когда пылесос POWERbot установлен в док-станцию.

# Примечания и предупреждения

## Зарядка

### Примечание

- ▶ Если во время подзарядки аккумулятор перегревается, для ее выполнения может потребоваться больше времени.
- ▶ Если автоматическая подзарядка не работает, выполните следующие действия:
  - Выключите и включите аварийный переключатель (расположенный на нижней панели пылесоса POWERbot).
  - Отключите и заново подключите кабель питания док-станции.
  - Отключите док-станцию от сети, а затем убедитесь, что на контактах для зарядки отсутствуют посторонние предметы. Протрите пылесос POWERbot и контакты для зарядки док-станции сухой тканью или ветошью.
  - Убедитесь в том, что возле док-станции отсутствуют препятствия, например отражающие объекты, стулья и т. д.
- ▶ Если пылесос POWERbot отсоединен от док-станции, аккумулятор пылесоса постепенно разряжается.
  - Старайтесь оставлять пылесос POWERbot в док-станции для зарядки. (Но следует выключить аварийный переключатель и отключить кабель док-станции от сетевой розетки, если вы планируете надолго уехать из дома, например в командировку, отпуск и т. д.)

## Использование

### Примечание

- ▶ Пылесос POWERbot может зацепиться за порог или другие неровности во время уборки.
  - Чтобы продолжить уборку, выключите аварийный переключатель, перенесите пылесос POWERbot в место, где он сможет свободно перемещаться, а затем снова включите питание.
- ▶ Пылесос POWERbot не может выполнять полноценную уборку в недоступных ему местах, например в углах или пространстве между диваном и стеной.
  - Для их регулярной уборки используйте другие средства.

- ▶ Пылесос POWERbot не может всасывать комки грунта, поэтому после уборки они могут оставаться на полу.
  - Для их регулярной уборки используйте другие средства.
- ▶ Если пылесос POWERbot выключен, вы не сможете включить его нажатием кнопки «Питание» на пульте ДУ. Нажмите и удерживайте кнопку «Пуск/Стоп» на корпусе пылесоса POWERbot.
- ▶ Во время зарядки пылесоса POWERbot выбор и запуск режима уборки «Область» недоступны.
- ▶ Если пользователь нажмет кнопку режима уборки «Ручной»/«Точечная уборка» в процессе зарядки пылесоса, пылесос отключится от док-станции и перейдет в режим ожидания.

## Чистка и обслуживание

### Примечание

- ▶ Если вы промыли пылесборник и фильтр водой:
  - Пылесборник: следует вытереть насухо.
  - Фильтр: перед использованием следует полностью высушить в тени.
- ▶ При очистке автоматической створки не следует тянуть за нее с большим усилием.

### Внимание

- ▶ При установке и извлечении фильтра соблюдайте осторожность, чтобы пальцы не застряли во входном отверстии пылесборника.
- ▶ Во избежание засорения посторонними предметами не допускайте попадания в пылесос POWERbot зубочисток, ватных палочек и т. д.
- ▶ При возникновении сложностей с очисткой щетки от посторонних предметов обратитесь в официальный сервисный центр компании Samsung.
- ▶ Поскольку щетка во время уборки удаляет с пола пыль и посторонние предметы, например нитки, длинные волосы и т. д., они могут застревать в ней. Для обеспечения наилучших результатов при уборке следует регулярно осматривать и очищать щетку.

## Аккумулятор

### Примечание

- ▶ Аккумуляторы следует приобретать в авторизованных сервисных центрах Samsung, а перед покупкой необходимо проверять наличие на аккумуляторе символа () и название модели.
- ▶ Данный аккумулятор предназначен для использования только с пылесосом POWERbot компании Samsung Electronics. Не следует использовать его с какими-либо другими устройствами.
- ▶ Не разбирайте аккумулятор и не вносите изменения в его конструкцию.
- ▶ Не допускайте попадания аккумулятора в огонь или его нагрева.
- ▶ Не допускайте соприкосновения металлических предметов с контактами (+, -).
- ▶ Храните аккумулятор в помещении (при температуре от 0 °C до 40 °C).
- ▶ Если аккумулятор неисправен, не извлекайте его самостоятельно. Обратитесь в ближайший сервисный центр компании Samsung.
- ▶ Время зарядки и работы аккумулятора может уменьшаться в зависимости от срока его эксплуатации. Если срок службы аккумулятора закончился или его зарядка в док-станции не осуществляется должным образом, обратитесь в сервисный центр Samsung для замены аккумулятора.
- ▶ Срок действия гарантии на аккумулятор составляет 6 месяцев с момента покупки.

## Датчик IrDA

### Внимание

- ▶ Передача инфракрасного сигнала может быть затруднена в местах использования галогенных ламп или на улице.
- ▶ Для пылесоса POWERbot используются 3 типа инфракрасных устройств. Уровни приоритета каждого из этих устройств различаются. Устройство не сможет работать, если его сигнал вытесняется устройством с более высоким приоритетом.
  - Приоритет ИК-сигнала: функция «Интеллектуальное управление» > док-станция
- ▶ Разные инфракрасные сигналы могут создавать взаимные помехи и вызывать сбои в работе других устройств, если устройства используются одновременно на небольшом пространстве или в непосредственной близости друг от друга.
- ▶ При одновременном использовании нескольких пылесосов POWERbot их функционирование может быть нарушено вследствие взаимных помех инфракрасных сигналов.

# Информационные коды

〈Серия SR10M701\*\*\*〉

- 1 Три приведенные ниже индикатора мигают, указывая аварийный сигнал.
- 2 Выключите аварийный переключатель, прочитайте приведенные ниже инструкции и выполните соответствующие действия.
- 3 После включения аварийного переключателя информационный код перестанет отображаться.

Информационные коды	Меры по устранению
	<p><b>Пылесос POWERbot застрял или был заблокирован во время движения.</b></p> <ul style="list-style-type: none"> <li>▶ Выключите аварийный переключатель и перенесите пылесос POWERbot в другое место для уборки.</li> </ul>
<p>См. меры по устранению.</p>	<p><b>В щетке застрял посторонний предмет.</b></p> <ul style="list-style-type: none"> <li>▶ Выключите аварийный переключатель и удалите посторонние предметы из щетки.</li> </ul>
	<p><b>В левом ведущем колесе застрял посторонний предмет.</b></p> <ul style="list-style-type: none"> <li>▶ Выключите аварийный переключатель и удалите посторонние предметы из ведущего колеса.</li> </ul>
	<p><b>В правом ведущем колесе застрял посторонний предмет.</b></p> <ul style="list-style-type: none"> <li>▶ Выключите аварийный переключатель и удалите посторонние предметы из ведущего колеса.</li> </ul>
	<p><b>В автоматической створке застрял посторонний предмет.</b></p> <ul style="list-style-type: none"> <li>▶ Выключите устройство с помощью аварийного переключателя и удалите посторонний предмет из автоматической створки.</li> </ul>
	<p><b>Необходимо проверить датчик в бампере.</b></p> <ul style="list-style-type: none"> <li>▶ Выключите и снова включите аварийный переключатель.</li> <li>▶ Если информационный код продолжает отображаться, проверьте наличие мелкого мусора между бампером и корпусом. При его обнаружении слегка потяните за бампер и удалите загрязнения.</li> </ul>
	<p><b>На датчике препятствий скопились посторонние частицы.</b></p> <ul style="list-style-type: none"> <li>▶ Выключите аварийный переключатель и протрите передний и задний датчики мягкой тканью.</li> </ul>
	<p><b>На датчике края горизонтальной поверхности скопились посторонние частицы.</b></p> <ul style="list-style-type: none"> <li>▶ Выключите аварийный переключатель и протрите датчик края горизонтальной поверхности мягкой тканью.</li> </ul>



〈Серия SR10M702\*\*\*, SR10M703\*\*\*, SR20M70\*\*\*〉

**1** Отображается приведенный ниже информационный код, указывая аварийный сигнал.

**2** Выключите аварийный переключатель, прочитайте приведенные ниже инструкции и выполните соответствующие действия.

**3** После включения аварийного переключателя информационный код перестанет отображаться.

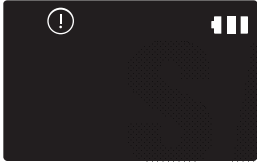
Информационные коды	Меры по устранению
	<p><b>Пылесос POWERbot застрял или был заблокирован во время движения.</b></p> <ul style="list-style-type: none"> <li>▶ Выключите аварийный переключатель и перенесите пылесос POWERbot в другое место для уборки.</li> </ul>
<p>C 01</p>	<p><b>В щетке застрял посторонний предмет.</b></p> <ul style="list-style-type: none"> <li>▶ Выключите аварийный переключатель и удалите посторонние предметы из щетки.</li> </ul>
<p>C 02</p>	<p><b>В левом ведущем колесе застрял посторонний предмет.</b></p> <ul style="list-style-type: none"> <li>▶ Выключите аварийный переключатель и удалите посторонние предметы из ведущего колеса.</li> </ul>
<p>C 03</p>	<p><b>В правом ведущем колесе застрял посторонний предмет.</b></p> <ul style="list-style-type: none"> <li>▶ Выключите аварийный переключатель и удалите посторонние предметы из ведущего колеса.</li> </ul>
<p>C 04</p>	<p><b>В автоматической створке застрял посторонний предмет.</b></p> <ul style="list-style-type: none"> <li>▶ Выключите устройство с помощью аварийного переключателя и удалите посторонний предмет из автоматической створки.</li> </ul>
<p>C 05</p>	<p><b>Необходимо проверить датчик в бампере.</b></p> <ul style="list-style-type: none"> <li>▶ Выключите и снова включите аварийный переключатель.</li> <li>▶ Если информационный код продолжает отображаться, проверьте наличие мелкого мусора между бампером и корпусом. При его обнаружении слегка потяните за бампер и удалите загрязнения.</li> </ul>
<p>C 06</p>	<p><b>На датчике препятствий скопились посторонние частицы.</b></p> <ul style="list-style-type: none"> <li>▶ Выключите аварийный переключатель и протрите передний и задний датчики мягкой тканью.</li> </ul>
<p>C 07</p>	<p><b>На датчике края горизонтальной поверхности скопились посторонние частицы.</b></p> <ul style="list-style-type: none"> <li>▶ Выключите аварийный переключатель и протрите датчик края горизонтальной поверхности мягкой тканью.</li> </ul>

# Устранение неисправностей

Неисправность	Меры по устранению
<b>Пылесос POWERbot не работает.</b>	<ul style="list-style-type: none"> <li>▶ Убедитесь, что аварийный переключатель установлен в положение «включено».</li> <li>▶ Убедитесь, что на дисплее отображаются все значки.</li> <li>▶ Убедитесь, что аккумулятор пылесоса POWERbot не разряжен.               <ul style="list-style-type: none"> <li>- Если отображается сообщение «Lo», установите пылесос POWERbot в док-станцию для зарядки.</li> <li>- Если мигает индикатор состояния аккумулятора, следует вручную установить пылесос POWERbot в док-станцию для зарядки. (Только для серии SR10M701***.)</li> </ul> </li> <li>▶ Если пульт ДУ не работает, замените батареи (тип AAA).</li> </ul>
<b>Пылесос POWERbot во время уборки.</b>	<ul style="list-style-type: none"> <li>▶ Если на дисплее отображается сообщение «Lo», установите пылесос POWERbot в док-станцию для зарядки.</li> <li>▶ Если мигает индикатор состояния аккумулятора, следует вручную установить пылесос POWERbot в док-станцию для зарядки. (Только для серии SR10M701***.)</li> <li>▶ Если POWERbot не может продолжать движение из-за препятствия, например кабеля, порога и т. д., перенесите пылесос в сторону от препятствия.               <ul style="list-style-type: none"> <li>- Если в ведущем колесе застряли нитки или ткань, выключите аварийный переключатель и удалите ткань или нитки перед возобновлением использования.</li> </ul> </li> </ul>
<b>Низкая мощность всасывания.</b>	<ul style="list-style-type: none"> <li>▶ Если включен индикатор состояния фильтра, выключите аварийный переключатель и очистите пылесборник.</li> <li>▶ Если в пылесборнике скопилось слишком много пыли, мощность всасывания может снизиться. Выключите аварийный переключатель и очистите пылесборник.</li> <li>▶ Если входное отверстие (на нижней стороне пылесоса POWERbot) засорено посторонними предметами, выключите аварийный выключатель и удалите их.</li> <li>▶ Если внезапно увеличился уровень шума, выключите аварийный переключатель и очистите пылесборник.</li> </ul>
<b>Пылесосу POWERbot не удается найти док-станцию.</b>	<ul style="list-style-type: none"> <li>▶ Убедитесь, что подача питания не нарушена и что вилка кабеля питания не отключена от сетевой розетки.</li> <li>▶ Удалите посторонние предметы вокруг док-станции, которые могут мешать пылесосу POWERbot вернуться в док-станцию для подзарядки.</li> <li>▶ Наличие на контактах для зарядки посторонних веществ может привести к нарушению зарядки. Очистите контакты от посторонних веществ.</li> </ul>
<b>Пылесос POWERbot неожиданно начинает выполнять уборку по диагонали.</b>	<ul style="list-style-type: none"> <li>▶ Убедитесь, что док-станция установлена вдоль волокон древесины, из которой изготовлен пол, или плиток кафельного пола.</li> <li>▶ Пылесос POWERbot может выполнять уборку по диагонали, если он перемещается к следующему участку по кратчайшему маршруту. Кроме того, пылесос может перемещаться по диагонали, если он столкнулся с препятствиями под соответствующим углом, если при зарядке в док-станции он располагался под углом, либо если волокна древесины, из которой изготовлен пол, или плитки кафельного пола направлены в соответствующем направлении.</li> </ul>
<b>Режим «Точечная уборка» не работает.</b>	<ul style="list-style-type: none"> <li>▶ Если направить луч лазерной указки непосредственно на пылесос POWERbot, он может двигаться в неправильном направлении.               <ul style="list-style-type: none"> <li>- Направьте луч лазерной указки на пол в пределах 0,5 м от пылесоса POWERbot.</li> </ul> </li> <li>※ Не используйте режим «Точечная уборка» при прямом ярком солнечном освещении или на темном полу.</li> </ul>

Неисправность	Меры по устранению
<b>Не удается подключить пылесос POWERbot после успешной установки приложения Samsung Smart Home.</b>	▶ Вы можете использовать приложение после подключения беспроводного маршрутизатора и пылесоса POWERbot, выполнив простую настройку в соответствии с приведенными инструкциями.
<b>Не удается выполнить вход в учетную запись Samsung account.</b>	▶ Проверьте правильность идентификатора и пароля, введенных на экране входа в учетную запись Samsung account.
<b>Во время простой настройки появилось сообщение с уведомлением об ошибке.</b>	▶ Возможно, это временный сбой, связанный с увеличением расстояния до беспроводного маршрутизатора или наличием других препятствий на пути сигнала. Повторите попытку через некоторое время.
<b>Устройства не работают, даже несмотря на то, что подключение между смартфоном и пылесосом POWERbot успешно установлено.</b>	▶ Закройте и снова запустите приложение Samsung Smart Home или отключите и снова подключите смартфон к беспроводному маршрутизатору. Или выключите и снова включите пылесос POWERbot, подождите одну-две минуты, а затем запустите приложение Smart Home.
<b>Функции приложения Samsung Smart Home не работают.</b>	▶ Убедитесь, что для пылесоса POWERbot не включена блокировка функции «Интеллектуальное управление». (Если функция «Интеллектуальное управление» заблокирована, индикатор Wi-Fi выключен.)
<b>Приложение Samsung Smart Robot Vacuum не запускается.</b>	▶ Убедитесь, что пылесос POWERbot подключен к беспроводному маршрутизатору.
<b>Пылесос POWERbot не подключен к сети Wi-Fi.</b>	▶ Проверьте состояние настройки беспроводного маршрутизатора.
<b>Функция «Интеллектуальная уборка» применяется при очистке обычного пола.</b>	▶ Убедитесь, что пол ровный, а затем убедитесь, что во время работы корпус пылесоса POWERbot не приподнят. ▶ Проверьте наличие посторонних частиц на датчике края горизонтальной поверхности, расположенном в нижней части POWERbot. ▶ Убедитесь, что цвет пола не темный.
<b>Функция «Интеллектуальная уборка» не работает.</b>	▶ Когда пылесос POWERbot выполняет очистку яркого ковра с коротким ворсом, он может распознать ковер как пол. В таком случае функция «Интеллектуальная уборка» может не работать.
<b>Функция «Вдоль стен» не работает.</b>	▶ Когда пылесосу POWERbot не удается распознать стену, функция «Вдоль стен» может не работать: – при наличии перед стеной препятствия, изготовленного из отражающего материала; – когда стена изготовлена из отражающего материала; – когда стена окрашена в темный цвет.
<b>Функция «Вдоль стен» применяется, когда стены или углы отсутствуют.</b>	▶ Проверьте наличие небольших препятствий, расположенных в ограниченном пространстве. ▶ Когда пылесос POWERbot распознает находящееся впереди препятствие как стену, может применяться функция «Вдоль стен».
<b>Функция «Вдоль стен» применяется, даже если пылесос POWERbot не подъехал к стене или углу.</b>	▶ Когда пылесос POWERbot обнаруживает, что стены сходятся под большим углом, функция «Вдоль стен» может применяться без приближения к стене или углу.

# Уведомление об открытом исходном коде

В состав поставляемого с данным устройством программного обеспечения входит ПО с открытым кодом. Вы можете получить полную версию соответствующего исходного кода в течение трех лет с момента последней отгрузки данного изделия, если отправите электронное письмо по адресу <mailto:oss.request@samsung.com>.

Также вы можете получить полную версию соответствующего исходного кода на физическом носителе, например CD-ROM. В этом случае потребуются минимальная оплата.

Воспользовавшись URL-адресом [http://opensource.samsung.com/opensource/VR7000\\_A20\\_TZ/seq/0](http://opensource.samsung.com/opensource/VR7000_A20_TZ/seq/0), можно перейти на страницу загрузки доступного исходного кода с информацией о лицензии ПО с открытым кодом, связанной с данным продуктом. Это предложение актуально для всех пользователей, получивших данную информацию.

SAMSUNG



# Технические характеристики

«Серия SR10M70\*\*\*\*»



Категория	Элемент	Подробная информация	
		SR10M701***	SR10M702*** SR10M703***
Механические характеристики (POWERbot)	Размеры (Г x В x Д)	340 мм x 97 мм x 348 мм	
	Вес	4 кг	
	Датчик	Распознавание формы потолка (Visionary mapping plus TM)	
	Тип кнопок пылесоса POWERbot	Сенсорные	
Характеристики питания	Напряжение	100–240 В пер. тока, 50 Гц/60 Гц	
	Потребляемая мощность	80 Вт	
	Технические характеристики аккумулятора	21,6 В/38,8 Вт·ч	
Уборка	Тип зарядки	Автоматическая/ручная зарядка	
	Режим уборки	«Авто», «Область», «Ежедневно»	«Авто», «Область», «Повторная уборка», «Ручной», «Один раз», «Ежедневно»
	Время зарядки	Прибл. 240 минут	
	Время уборки (для твердого пола)	Режим «Турбо»	Прибл. 30 минут
Режим «Обычный»		Прибл. 60 минут	

«Серия SR20M70\*\*\*\*»

Категория	Элемент	Подробная информация		
Механические характеристики (POWERbot)	Размеры (Г x В x Д)	340 мм x 97 мм x 348 мм		
	Вес	4,3 кг		
	Датчик	Распознавание формы потолка (Visionary mapping plus TM)		
	Тип кнопок пылесоса POWERbot	Сенсорные		
Характеристики питания	Напряжение	100–240 В пер. тока, 50 Гц/60 Гц		
	Потребляемая мощность	130 Вт		
	Технические характеристики аккумулятора	21,6 В/77,8 Вт·ч		
Уборка	Тип зарядки	Автоматическая/ручная зарядка		
	Режим уборки	«Авто», «Область», «Повторная уборка», «Ручной», «Один раз», «Ежедневно»		
	Время зарядки	Прибл. 160 минут		
	Время уборки (для твердого пола)	Режим «Турбо»	Прибл. 30 минут	
		Режим «Обычный»	Прибл. 60 минут	
Режим «Тихий»		Прибл. 90 минут		

\* В целях улучшения эксплуатационных качеств и показателей дизайн и технические характеристики устройства могут быть изменены без предварительного уведомления.

\* Длительность зарядки и уборки может отличаться в зависимости от условий использования.

<b>Русский</b>		Символ «не для пищевой продукции» применяется в соответствии с техническим регламентом Таможенного союза «О безопасности упаковки» 005/2011 и указывает на то, что упаковка данного продукта не предназначена для повторного использования и подлежит утилизации. Упаковку данного продукта запрещается использовать для хранения пищевой продукции.
		Символ «петля Мебиуса» указывает на возможность утилизации упаковки. Символ может быть дополнен обозначением материала упаковки в виде цифрового и/или буквенного обозначения.

### Правила утилизации электрического и электронного оборудования

#### **Правильная утилизация устройства (Утилизация электрического и электронного оборудования):**



- Если вы решили утилизировать ваше устройство, то отключите его от электрической сети и перережьте провод питания
- Данная маркировка на изделии, принадлежностях или указанная в документации к нему, обозначает, что по истечению срока службы устройство и его принадлежности (например, зарядное устройство, гарнитура, USB-кабель) не следует выбрасывать вместе с другими бытовыми отходами. Во избежание нанесения вреда окружающей среде или здоровью человека от неконтролируемого выброса отходов, устройство необходимо утилизировать отдельно от других отходов и надлежащим образом переработать для повторного использования
- Для получения детальной информации месте и способе экологически безопасной утилизации потребителям необходимо обратиться либо к продавцу данного устройства, либо в уполномоченные местные органы
- Юридическим лицам необходимо обратиться к поставщику, чтобы проверить сроки и условия договора купли-продажи. Данное изделия и принадлежности к нему запрещено утилизировать вместе с другими видами отходов.

**Производитель :**

Самсунг Электроникс Ко., Лтд., (Мэтан-донг) 129, Самсунг-ро, Енгтонг-гу, г. Сувон,  
Кёнги-до, Республика Корея

**Адрес мощностей производства :**

«Самсунг Электроникс Хошимин СЕ», Лот И-11, Д2 Роуд, Сайгон Хай-Тек Парк, Танг Нён Фу Б Уорд, Дистрикт 9, Хошимин  
Сити, Вьетнам

**Страна производства :**

Вьетнам

**Импортер в России :**

ООО «Самсунг Электроникс Рус Компани», Российская Федерация, 123242, г. Москва, Новинский бульвар, д. 31,  
помещение 1, 2

SAMSUNG

07761231

# SAMSUNG

## EAC SAMSUNG

Если у вас есть вопросы или предложения относительно продукции Samsung, обратитесь в центр поддержки покупателей SAMSUNG.

Страна	Центр поддержки покупателей	Веб-сайт
RUSSIA	8-800-555-55-55	<a href="http://www.samsung.ru/support">www.samsung.ru/support</a>
KAZAKHSTAN	8-10-800-500-55-500	<a href="http://www.samsung.com/kz_ru/support">www.samsung.com/kz_ru/support</a>
UZBEKISTAN	8-10-800-500-55-500	<a href="http://www.samsung.com/support">www.samsung.com/support</a>
TAJKISTAN	8-10-800-500-55-500	<a href="http://www.samsung.com/support">www.samsung.com/support</a>
KYRGYZSTAN	00-800-500-55-500	<a href="http://www.samsung.com/support">www.samsung.com/support</a>
GEORGIA	8-800-555-555	<a href="http://www.samsung.com/support">www.samsung.com/support</a>
ARMENIA	0-800-05-555	<a href="http://www.samsung.com/support">www.samsung.com/support</a>
AZERBAIJAN	088-55-55-555	<a href="http://www.samsung.com/support">www.samsung.com/support</a>

Подлежит использованию по назначению в нормальных условиях Срок службы : 7 лет