

Кондиционер воздуха

Руководство по установке

AJ***TXJ*KN

- Благодарим вас за покупку этого кондиционера воздуха Samsung.
- Перед началом эксплуатации устройства внимательно прочтите это руководство и сохраните его для дальнейшего использования.



SAMSUNG

Содержание

Информация по технике безопасности	3
Общая информация	4
Установка устройства	5
Линия электропитания, шланг или переключатель	5
Процедура установки	6
Шаг 1 Выбор места установки	6
Шаг 2 Проверка и подготовка деталей и инструментов	8
Шаг 3 Фиксирование внешнего устройства на месте установки	8
Шаг 4 Подключение кабелей питания, связи и контроллеров	9
Шаг 5 Выборочно: Удлинение кабеля питания	14
Шаг 6 Изолирование труб с хладагентом	16
Шаг 7 Выборочно: Обрезка и вальцевание труб	18
Шаг 8 Подсоединение труб с хладагентом и вакуумирование	18
Шаг 9 Выполнение теста на протекание газа	20
Шаг 10 Добавление хладагента (R-410A)	20
Шаг 11 Подсоединение дренажного шланга к внешнему устройству	22
Шаг 12 Проверка заземления	22
Шаг 13 Настройка адреса внутреннего устройства и опции установки	23
Шаг 14 Рабочая проверка режимов Охлаждение и Нагревание	31
Шаг 15 Выборочно: Настройка режима только Охлаждение или Нагревание	31
Шаг 16 Выборочно: Режим улучшения питания	32
Дополнительные процедуры	33
Откачка хладагента	33
Перемещение внутреннего и внешнего устройств	33
Использование остановочного клапана	34
Приложение	35
Поиск и устранение неисправностей	35
ЭНЕРГЕТИЧЕСКАЯ ЭФФЕКТИВНОСТЬ	37



Символ «не для пищевой продукции» применяется в соответствии с техническим регламентом Таможенного союза «О безопасности упаковки» 005/2011 и указывает на то, что упаковка данного продукта не предназначена для повторного использования и подлежит утилизации. Упаковку данного продукта запрещается использовать для хранения пищевой продукции.



Символ «петля Мебиуса» указывает на возможность утилизации упаковки. Символ может быть дополнен обозначением материала упаковки в виде цифрового и/или буквенного обозначения.

Информация по технике безопасности

ПРЕДУПРЕЖДЕНИЕ Прочтите данное Руководство

- Прочтите и выполняйте все требования и инструкции по безопасности перед установкой, использованием или обслуживанием данного устройства. Неправильная установка, использование или обслуживание данного устройства могут привести к смертельному случаю, серьезному повреждению или нанесению материального ущерба. Храните данные инструкции вместе с данным устройством. Данное руководство может быть изменено. Чтобы ознакомиться с последней версией, посетите www.samsung.com.

Примечания и замечания

Чтобы вы могли ознакомиться с сообщениями о безопасности и выделенной информацией, мы используем следующие примечания и замечания в данном руководстве:

ПРЕДУПРЕЖДЕНИЕ

Опасные ситуации или действия, которые могут привести к серьезным телесным повреждениям или случаям смерти.

ВНИМАНИЕ

Источники опасности или опасные действия, которые могут привести к незначительной травме или повреждению имущества.

ВАЖНО

Информация, представляющая определенный интерес

ПРИМЕЧАНИЕ

Дополнительная информация, которая может быть полезной

ПРЕДУПРЕЖДЕНИЕ

Установка и тестирование данного устройства должны выполняться квалифицированным специалистом.

- Инструкции в данном Руководстве не предназначены в качестве замены обучению или соответствующему опыту в вопросах безопасной установки данного устройства.

Всегда следует проводить установку кондиционера воздуха в соответствии с местными, государственными и федеральными стандартами безопасности.

Информация по технике безопасности

Общая информация

ПРЕДУПРЕЖДЕНИЕ

- Тщательно прочтите содержание данного Руководства перед выполнением установки кондиционера воздуха и сохраните Руководство в безопасном месте, чтобы в дальнейшем использовать его в качестве справочного материала после установки.
- Для максимальной безопасности необходимо тщательно читать указанные предупреждения.
- Руководство по эксплуатации и установке необходимо хранить в безопасном месте, не забывая передать его новому владельцу в случае продажи или передачи кондиционера воздуха.
- Данное руководство объясняет процесс установки внутреннего устройства как части сплит-системы с двумя блоками SAMSUNG. Использование других типов устройств с разными системами контроля может повредить устройства и сделать гарантию недействительной. Производитель не будет нести ответственность за ущерб, который возник вследствие несовместимых устройств.
- Производитель не будет ответственным за ущерб вследствие не авторизованных изменений или неправильного подсоединения электрических компонентов и требований, как представлено в таблице «Рабочие границы», которая является частью данного руководства, что приведет к моментальному аннулированию гарантии.
- Кондиционер воздуха следует использовать только по его назначению: внутреннее устройство не подходит для установки в местах, используемых для прачечных.
- Не используйте поврежденные устройства. При возникновении проблем отключите устройство и отсоедините его от электропитания.
- Чтобы предотвратить возникновение электрического шока, пожара или повреждений, всегда останавливайте устройство, отключайте защитный переключатель и связывайтесь со службой технической поддержки компании SAMSUNG, если из устройства идет дым, кабель электропитания поврежден, или устройство работает очень шумно.
- Всегда необходимо помнить о необходимости проверки устройства, электрических компонентов, труб с хладагентом и защиты. Данные действия должен выполнять только квалифицированный персонал.
- Устройство содержит движимые части, которые всегда следует держать вдали от детей.
- Не делайте попыток ремонта, перемещения, изменения или переустановки устройства. Если указанные действия выполняются неавторизованным персоналом, они могут привести к электрическому шоку или возгоранию.
- Не ставьте контейнеры с жидкостью или другими объектами на устройство.
- Все используемые для производства и упаковки кондиционера воздуха материалы подлежат повторной переработке.
- Упаковочный материал и использованные батареи пульта дистанционного управления (по желанию) подлежат утилизации в соответствии с действующими законами.
- Кондиционер воздуха содержит хладагент, подлежащий утилизации в качестве особых отходов. В конце своего срока эксплуатации кондиционер воздуха подлежит утилизации в авторизованных центрах, или его следует вернуть продавцу для последующей соответствующей и безопасной утилизации.
- Во время выполнения работ по установке и техобслуживанию следует носить средства защиты (например, защитные перчатки, защитные очки и головной убор). Если защитное оборудование не оснащено должным образом, специалисты по установке/ремонту могут получить травмы.
- Данное устройство не предназначено для использования лицами (включая детей) с ограниченными физическими, чувствительными или умственными способностями, а также с нехваткой опыта и знаний, если только они не находятся под присмотром ответственного лица за их безопасность во время использования устройства. Дети должны находиться под присмотром для гарантии того, что они не играют с прибором.

Установка устройства

ПРЕДУПРЕЖДЕНИЕ

ВАЖНО: Во время установки устройства всегда помните о необходимости вначале подсоединять трубы с хладагентом, затем электрические провода.

- После получения проверьте устройство на предмет наличия повреждений во время его транспортировки. Если на устройстве видны следы повреждения, НЕ УСТАНАВЛИВАЙТЕ его, а сразу же сообщите о повреждении курьеру или продавцу (если выполнявшее установку лицо или авторизованный техник забирали материал у продавца.)
- После окончания установки всегда проводите функциональный тест и предоставляйте инструкции относительно работы кондиционера воздуха конечному пользователю.
- Не используйте кондиционер воздуха в среде с опасными веществами или закрывайте оборудование с выпуском свободного пламени, чтобы избежать возгорания, взрыва или телесных повреждений.
- Наши устройства следует устанавливать с учетом пространства, как указано в Руководстве по установке, чтобы обеспечить возможность доступа к устройству с обеих сторон, для проведения ремонта и обслуживания. К компонентам устройства необходимо обеспечить легкий доступ, чтобы можно было легко осуществлять их демонтаж, не подвергая риску жизни людей и нанесения ущерба объектам.
- По этой причине, если условия установки не выполняются, затраты на обеспечение доступа и проведения ремонта устройств (в БЕЗОПАСНЫХ УСЛОВИЯХ, как указано в преобладающих инструкциях) с использованием трапезий, лестниц, подмостков или других средств подъема НЕ будут покрываться гарантийными обязательствами и будут подлежать оплате клиентом.

Линия электропитания, шланг или переключатель

ПРЕДУПРЕЖДЕНИЕ

- Всегда следует убедиться в том, что подача электропитания осуществляется согласно действующих стандартов безопасности. Всегда следует устанавливать кондиционер воздуха в соответствии с действующими местными стандартами безопасности.
- Всегда следует убедиться в наличии подходящего заземления.
- Проверьте, чтобы значение напряжения и частота электропитания соответствовали спецификациям, а установленное электропитание было достаточным для обеспечения работы любого другого домашнего устройства, подсоединенного к тем же электрическим линиям.
- Всегда необходимо убедиться в правильном измерении выключателя и защитного переключателя.
- Проверьте, чтобы кондиционер воздуха был подсоединен к электросети в соответствии с инструкциями, указанными в схеме подключения данного Руководства.
- Всегда следует убедиться в том, чтобы электропроводка (вход для кабеля, зоны нагрузки, защиты...) соответствуют электрическим спецификациям и инструкциям, указанным в схеме подключения. Всегда необходимо убедиться в том, чтобы все соединения соответствовали стандартам, применяемым к установке кондиционеров воздуха.
- Отключенные от электропитания устройства необходимо полностью отсоединить в состоянии категории перенапряжения.
- Убедитесь в том, что вы не вносите изменения кабель питания, удлинитель и подсоединения многих проводов.
 - Это может привести к электрическому шоку или возгоранию вследствие плохого соединения, изоляции или отключения ограничителя тока.
 - Если в результате повреждения линии электропитания необходимо проложить удлинитель, см. «Шаг 5 Выборочно: Удлинение кабеля питания» в Руководстве по установке.

Процедура установки

Шаг 1 Выбор места установки

Требования к месту установки

- Не устанавливайте внешнее устройство на сторону или вверх ногами. В противном случае, это может привести к протеканию смазки компрессора в блок охлаждения и нанести серьезный ущерб устройству.
- Устанавливайте устройство в хорошо проветриваемом месте, вдали от воздействия прямых солнечных лучей и сильного ветра.
- Установка устройства необходимо выполнять в месте, которое не будет загрождать проход или свободный проезд.
- Устанавливайте устройство в месте, где оно не будет мешать соседям, так как им, возможно, может мешать звук потока воздуха из устройства.
- Устанавливайте устройство в месте, где трубы и кабели можно легко подсоединить к внутреннему устройству.
- Установка устройства необходимо выполнять на ровной, стабильной поверхности, которая может выдержать вес устройства. В противном случае, устройство будет создавать звук и вибрацию во время работы.
- Установка устройства необходимо выполнять таким образом, чтобы поток воздуха был направлен на открытый участок.
- Оставляйте достаточно пространства вокруг внешнего устройства, особенно от радио, компьютера, стерео-системы и т.п.

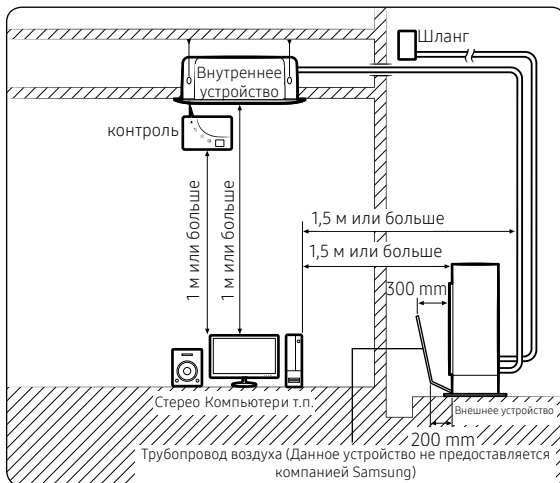

- Устанавливайте устройство на высоте, где его основание можно зафиксировать.
- Убедитесь в том, что конденсированная вода из дренажного шланга стекает безопасным и соответствующим образом.

⚠ ВНИМАНИЕ

- Вы только что приобрели систему кондиционера воздуха, и она была установлена вашим специалистом по установке.
- Устройство следует устанавливать согласно правилам по установке электричества в вашей стране.
- Если вес вашего внешнего устройства превышает 60 кг, не устанавливайте его на подвесной стене, а на полу.
- При установке внешнего устройства на берегу моря убедитесь в том, что на него не попадает морской бриз. Если вы не можете найти соответствующее место вдали от морского бриза, сконструируйте защитную стену или забор.
 - Установка внешнего устройства следует выполнять в месте (например, около зданий и т.п.), где существует защита от морского бриза. В противном случае, это может привести к повреждению внешнего устройства.

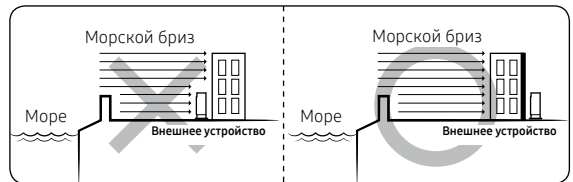

- Если вы не можете избежать установки внешнего устройства на морском берегу, создайте защитную стену вокруг него, чтобы блокировать воздействие бриза.
- Соорудите защитную стену из таких материалов, как цемент, чтобы блокировать воздействие бриза. Убедитесь в том, что высота и ширина стенок в 1,5 раз шире по сравнению с размером внешнего устройства. Также следует обеспечить пространство больше 700 мм между защитной стеной и внешним устройством для вентиляции выпускаемого воздуха.

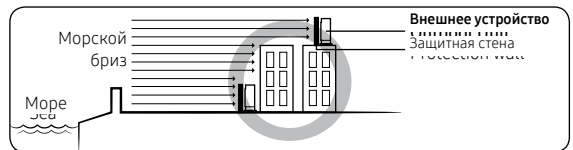

⚠ ВНИМАНИЕ

- В зависимости от состояния электропитания, нестабильное питание или напряжение могут привести к неправильной работе компонентов или системы управления (пример: на судне или в местах, где подача электропитания происходит от электрического генератора и т.п.).
- Установка устройства следует проводить в месте с возможностью плавного вытекания воды.
- Если вы испытываете трудности в поиске места установки согласно вышеуказанным критериям, свяжитесь с вашим производителем для получения более подробной информации.
- Следует учитывать, что соленые частицы, которые прилипают к внешним панелям, необходимо хорошо смыть

водой. Убедитесь в том, что морская вода и пыль смывы из нагревателя внешнего устройства, используйте ингибитор коррозии хотя бы раз в год.

- Так как вода на дне внешнего устройства очень сильно влияет на развитие коррозии, убедитесь в том, что наклон не будет мешать процессу дренажа.
 - Уровень пола необходим такой, чтобы дождевая вода не накапливалась на нем.
 - Будьте внимательны и не блокируйте дренажное отверстие посторонними веществами.
- Регулярно проверяйте состояние устройства. Если устройство необходимо отключить на длительный период времени, например, во время час-пик, вам следует предпринять соответствующие меры, например, накрыть устройство.
- Если устройство установлено на расстоянии 500 м от морского берега, необходимо будет выполнять специальную анти-коррозийную обработку.
- Периодически проверяйте состояние устройства.
 - Проверяйте место установки каждые 3 месяца и в зависимости от состояния устройства проводите антикоррозионную обработку, например с помощью R-Pro, поставляемого компанией SAMSUNG (код: MOK-220SA) или промышленной водоотталкивающей смазки и воска.
 - Во время длительного периода неиспользования устройства, например в часы невысокой нагрузки, примите соответствующие меры и накройте устройство.
- При установке устройства на расстоянии до 500 м от побережья требуется специальная антикоррозийная обработка.
 - ✳ Для получения более подробной информации обратитесь к местному представителю компании SAMSUNG.

Минимальные зазоры для внешнего устройства

Во время установки 1 внешнего устройства

(Устройство: мм)

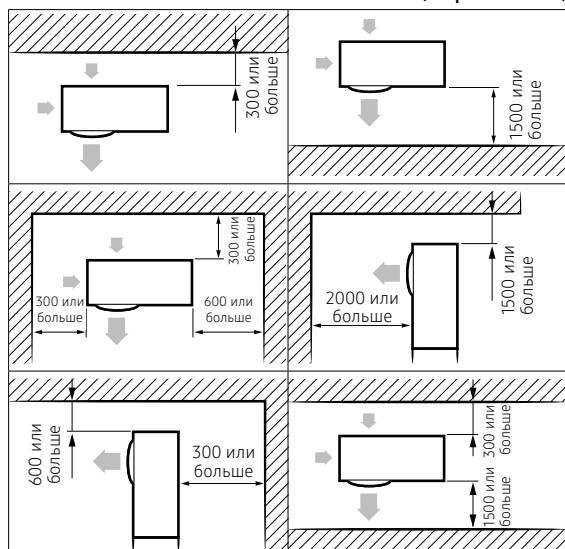

Во время установки 1 внешнего устройства

(Устройство: мм)

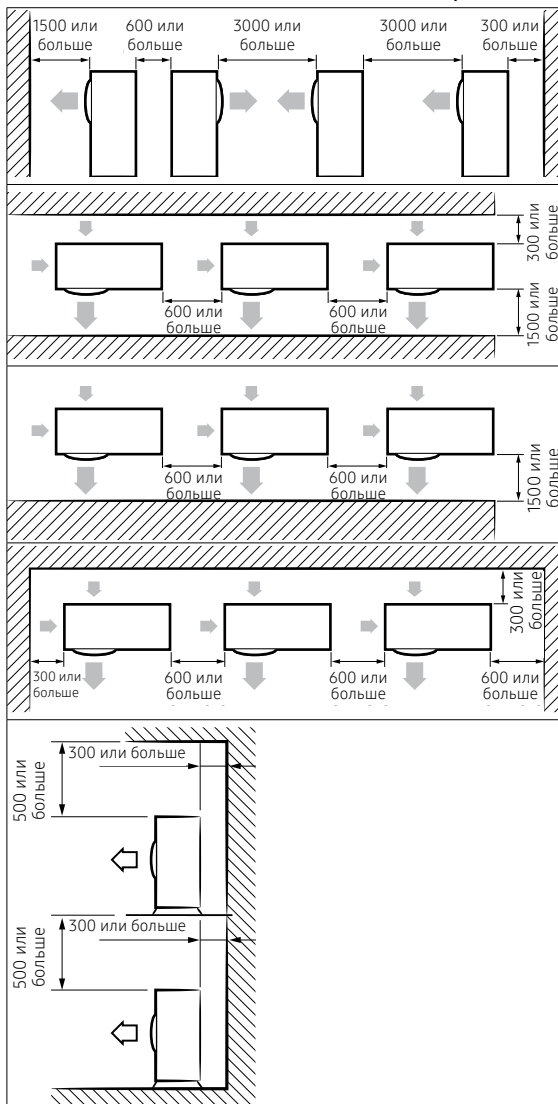

⚠ ВНИМАНИЕ

- Внутреннее устройство следует устанавливать согласно заданным расстояниям, чтобы обеспечить доступ к каждой стороне устройства, гарантировать правильную работу, обслуживание и ремонт устройства. К компонентам внутреннего устройства должен быть легкий доступ, их следует извлекать в безопасных условиях.

Процедура установки

Шаг 2 Проверка и подготовка деталей и инструментов

Кабель электропитания из 3-х проводов (выборочно)	Кабель сборки из 2-х проводов (выборочно)
	
Заглушка дренажного отверстия	Маркировка о характеристиках энергии
	
Резиновая ножка	Руководство по установке
	
Развальцованный болт (гайка 12,70 мм; болт 9,52 мм)	Развальцованные гайки, 9,52 мм внешнего диаметра трубы
	
Колпачек дренажного отверстия (**068/080*****)	Развальцованные гайки, 15,88 мм внешнего диаметра трубы (**080*****)
	
Развальцованный болт (гайка 12,70 мм; болт 15,88 мм) (**080*****)	
	

ПРИМЕЧАНИЕ

- Прикрепите маркировку о характеристиках энергии соответствующим образом во время установки.
- Сборка кабелей является выборочной. Если они не входят в комплектацию, используйте стандартные кабели.
- Заглушка дренажного отверстия и резиновые ножки входят в комплектацию только тогда, если кондиционер воздуха поставляется без сборки труб.
- Если указанные детали входят в комплектацию, они находятся в пакете с деталями или пакете внешнего устройства.

Шаг 3 Фиксирование внешнего устройства на месте установки

Внешнее устройство следует устанавливать на твердом и стабильном основании, чтобы избежать помех в виде любого звука, которые возникли вследствие вибрации.

Во время установки устройства на длинных стенах или в месте, где оно будет поддаваться воздействию сильного ветра, надежно зафиксируйте устройство к поверхности или конструкции.

- 1 Позиционируйте устройство таким образом, чтобы поток воздуха направлялся извне, как показано стрелками на верху устройства.
- 2 Прикрепите внешнее устройство к соответствующим опорам с помощью анкерных болтов.
 - Провод заземления для телефонной линии запрещается использовать для заземления кондиционера воздуха.
- 3 Если внешнее устройство поддается воздействию сильного ветра, установите защитные щиты вокруг него, чтобы вентилятор мог правильно работать.

ПРИМЕЧАНИЕ

- Конечно же, следует прикрепить резиновую ножку, чтобы предупредить вибрацию и шум.

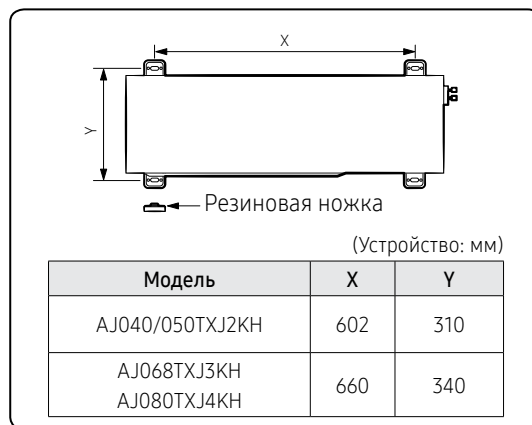

ВНИМАНИЕ

- Дренажное отверстие следует устанавливать в самой нижней точке основания для выполнения дренажа внешнего устройства.
- Во время установки внешнего устройства на крыше следует защитить устройство от воздействия воды и проверить крепость потолка.

Выборочно: Фиксирование внешнего устройства на стене с помощью кронштейна

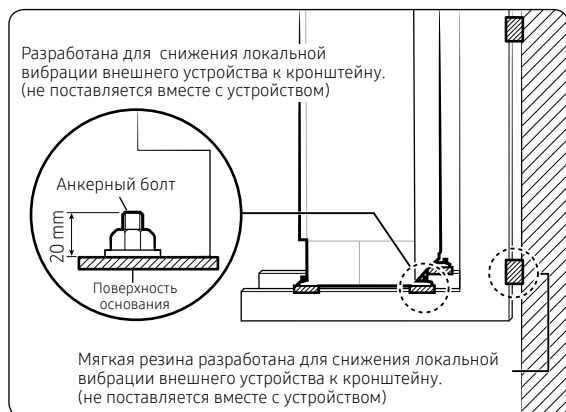

- Установите соответствующую изолирующую шайбу, чтобы снизить уровень шума и локальную вибрацию, которые переходят от внешнего устройства к стенке.

ВНИМАНИЕ

- Во время установки трубопровода для воздуха проверьте следующее:
 - Шурупы не повреждают медную трубу.
 - Труба с воздухом крепко зафиксирована на вентиляторе.

Шаг 4 Подключение кабелей питания, связи и контроллеров

Вы должны подсоединить три электрических кабеля к внешнему устройству:

- Главный кабель питания между вспомогательным переключателем и внешним устройством.
- Главный кабель питания внешнего устройства между внешним и внутренним устройствами.
- Кабель связи между внешним и внутренним устройствами.

ВНИМАНИЕ

- Во время установки сперва подключите соединения хладагента, а затем электрические соединения. Если устройство было перемещено, вначале отсоедините электрические кабели, а затем соединения хладагента.
- Подсоедините кондиционер воздуха к системе заземления перед подключением электропроводки.

ПРИМЕЧАНИЕ

- В частности, если ваше внешнее устройство разработано для рынков России или Европы, проконсультируйтесь с поставщиком для оценки снижения сопротивления системы поставки перед установкой.

Процедура установки

Подсоедините кабеля к внешнему устройству

AJ040/050TXJ2KH

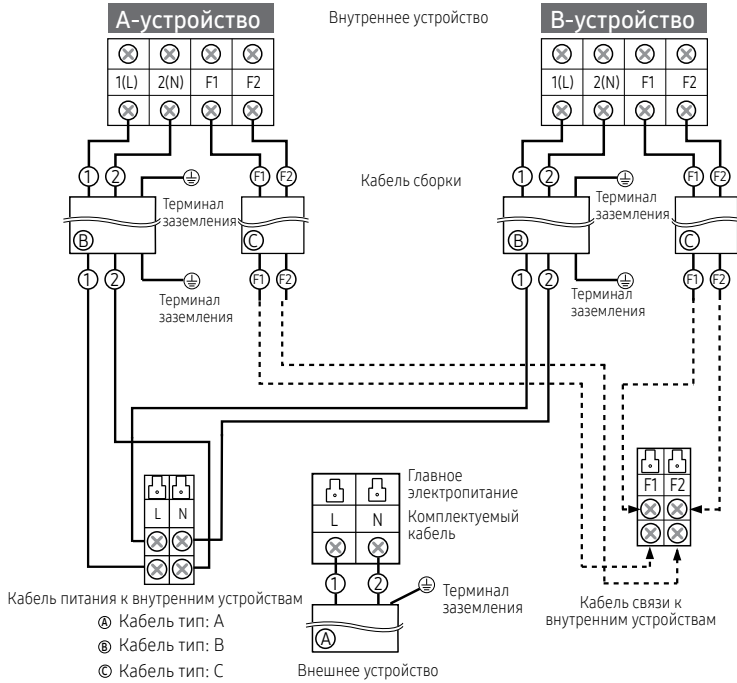

AJ068TXJ3KH

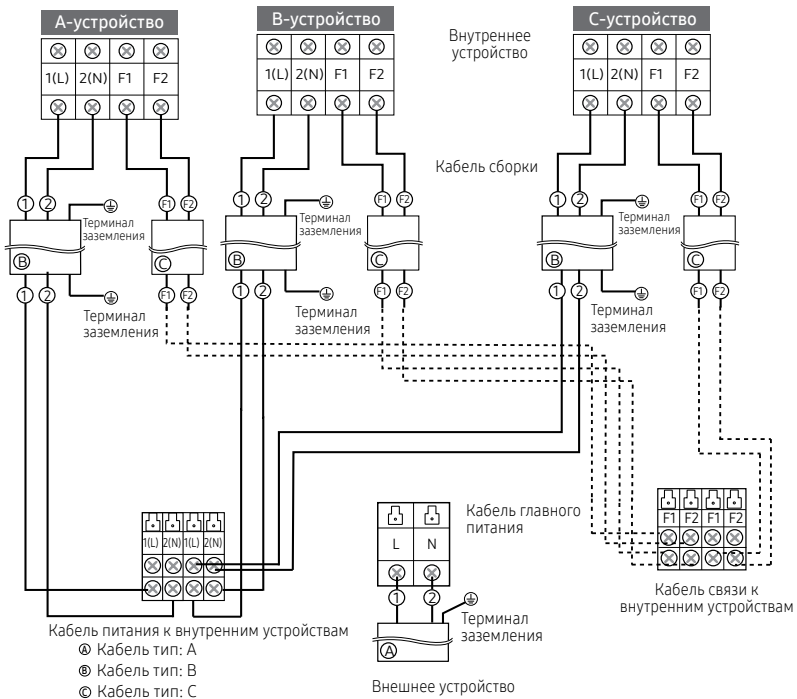

AJ080TXJ4KH

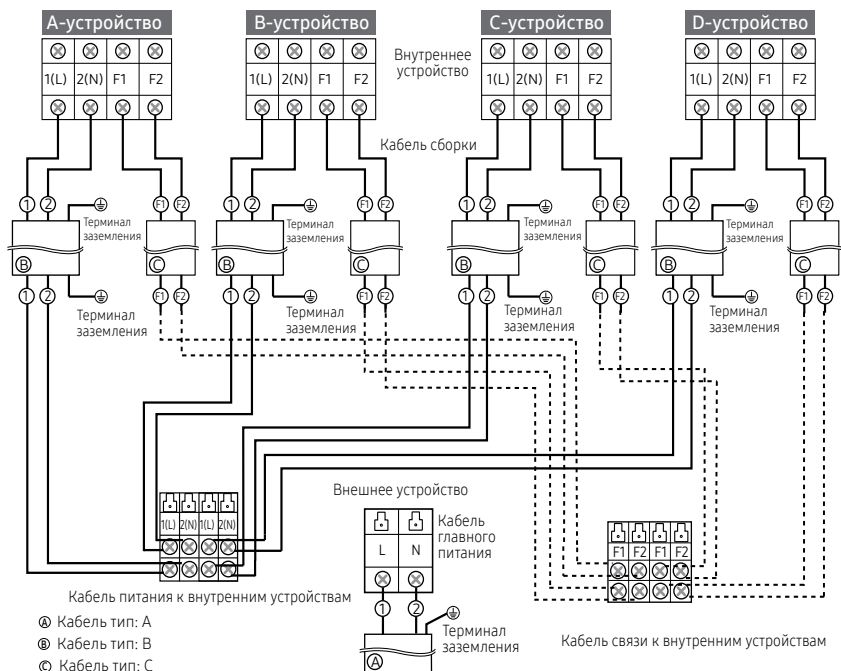

Спецификация для автоматического переключателя и кабеля электропитания.

- Кабель электропитания не поставляется вместе с кондиционером воздуха.
- Выберите кабель питания в соответствии с местными и национальными правилами.
- Размер проводки должен соответствовать локальному и национальному коду.
- Спецификации локального кабеля питания и электроразводки должны соответствовать требованиям к локальной электросети.

Модель		Внешние устройства		Макс. вход тока [A]			Подача электропитания	
		Калиброванная		Внешнее	Внутренний (Макс.)	Общий	MCA	MFA
Внешнее устройство	Внутреннее устройство	Гц	Вольт					
AJ040TXJ2KH	2 помещения	50/60	1 фаза, 220-240	8,5	0,8	9,3	9,30	10,63
AJ050TXJ2KH	2 помещения	50/60	1 фаза, 220-240	11,0	0,9	11,9	11,90	13,75
AJ068TXJ3KH	3 помещения	50/60	1 фаза, 220-240	14,0	1,2	15,2	15,20	17,50
AJ080TXJ4KH	4 помещения	50 - 60	1 фаза, 220-240	16,6	1,6	18,2	18,20	20,75

ПРИМЕЧАНИЕ

1. Шнуры подачи питания для частей устройств для использования на внешнем устройстве не должны быть легче, чем кожух из полихлорпропена для гибкого шнура. (Определение кода IEC:60245 IEC 57 / CENELEC: H05RN-F, IEC:60245 IEC 66 / CENELEC: H07RN-F)
2. Выберите кабель электропитания на основании MCA.
3. MFA используется для выбора автоматического переключателя и прерывателя заземленного переключателя (прерывателя цепи при утечке на землю).
4. MCA представляет макс. ввод тока.
5. MFA представляет мощность, которую может принимать MCA.

Сокращения

- MCA: Мин. значение амперов схемы управления (A)
- MFA: Макс. значения амперов предохранительной пробки (A)

Отвертка	Затянуть момент затягивания (kgf.cm)	Положение
M4	12,0~18,0	1(L),2(L),L,N,F1,F2

Процедура установки

Затягивание терминала питания

- Подсоедините кабеля к распределительному щитку с помощью кольца сжатия терминала.
- Подсоедините кабеля к распределительному щитку терминала с помощью сжатого кольца терминала.
- Используйте только откалиброванные кабеля.
- Убедитесь в том, что применяется соответствующий момент затягивания для соединения кабеля.
Если терминал плохо затянут, может генерироваться тепло дуги и возникнуть пожар, а если терминал зафиксирован слишком крепко, он может быть поврежден.

Соединение центрального управления (выборочно)

PCB MAIN - OUT

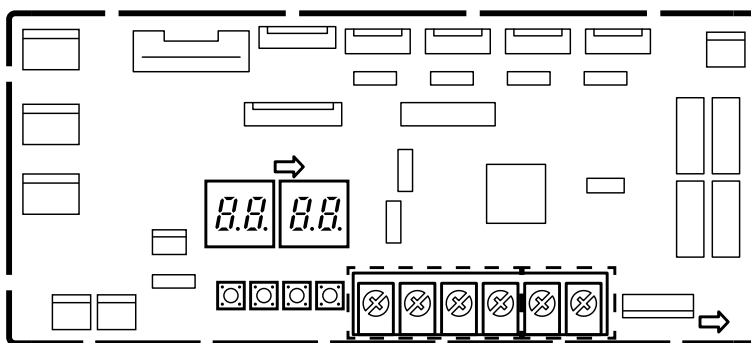

Не подсоединяйте провода электропитания и связи к этим блокам терминала.

Блоки терминала (R1,R2) для соединения с верхним контроллером (DMS, касание, контролер вкл/выкл, и т.д.)

1. Выключите питание и снимите крышку с внешних устройств.
2. Подсоедините линии R1/R2, которые представляют собой верхние кабеля связи контроллера, как показано на рисунку вверху.
(Питание верхнего контроллера должно быть отключено.)
3. Установите обратно крышку внешнего устройства и включите электропитание.
4. Проверьте статус связи.
5. Если вы устанавливаете верхний контроллер на внешнее устройство, можно будет контролировать одновременно каждое внутреннее устройство, подсоединенное к внешнему устройству.

Спецификации терминала от внешнего к внутреннему устройству

- Подсоедините кабеля к распределительному щитку с помощью кольца сжатия терминала.
- Накройте беспаечное кольцо терминала и часть соединения с кабелем питания, затем присоедините их.

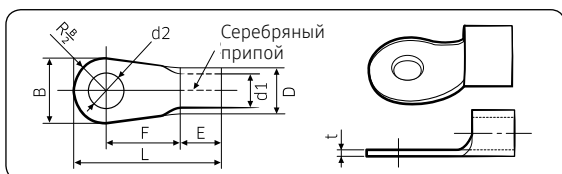

Номинальные размеры кабеля (мм²)	Номинальные размеры кабеля (мм²)D	B		D		d1		E			d2		t
		Стандартные размеры (мм)	Допуск (мм)	Стандартные размеры (мм)	Допуск (мм)	Стандартные размеры (мм)	Допуск (мм)	Мин. (мм)	Мин. (мм)	Макс. (мм)	Стандартные размеры (мм)	Допуск (мм)	
1,5	4	6,6	0,2	3,4	+0,3 -0,2	1,7	0,2	4,1	6	16	4,3	+0,2 0	0,7
	4	8											
2,5	4	6,6	0,2	4,2	+0,3 -0,2	2,3	0,2	6	6	17,5	4,3	+0,2 0	0,8
	4	8,5											
4	4	9,5	0,2	5,6	+0,3 -0,2	3,4	0,2	6	5	20	4,3	+ 0,2 0	0,9

- Подсоединяйте только калиброванные кабели.
- Соединение следует выполнять с помощью отвертки, которая может применять калиброванный момент закручивания к шурупам.
- Если терминал не правильно затянут, это может привести к возгоранию из-за дуги. Если терминал затянут слишком туго, он может быть поврежден.

Момент затягивания (кгf*см)	
M4	от 12,0 до 18,0
M5	от 20,0 до 30,0

- 1N · м = 10 кгf · см

⚠ ВНИМАНИЕ

- При соединении кабелей вы можете соединять кабели к электрической части или через отверстия вниз, в зависимости от точки.
- Соединение кабеля связи между внутренним и внешним устройствами следует выполнять через конduit, чтобы установить защиту против внешних сил, и провести конduit через стену вместе с трубой хладагента.
- Удалите все заусерны на конце выбивного отверстия и зафиксируйте кабель выбивного отверстия с помощью подкладки и изоляционной трубки, используя электрическую изоляцию, такую как резина и т.п.
- Кабель следует хранить в защитном футляре.
- Между кабелем питания и кабелем связи необходимо обеспечить расстояние 50 мм или больше.
- Когда кабели соединены через отверстие, удалите низ платформы.

Процедура установки

Питание от внешнего к внутреннему устройству и характеристики кабелей

Подача электропитания на внутреннее устройство		
Подача электропитания	Макс/Мин (В)	Кабель питания к внутреннему устройству
1Ф, 220-240В, 50/60 Гц	±10%	1 мм ² ↑, 3 провода
Кабель связи		
0,75 до 1,5 мм ² , 2 провода		

- Шнуры подачи питания для частей устройств для использования на внешнем устройстве не должны быть легче, чем кожух из полихлоропрена для гибкого шнура. (Определение кода IEC:60245 IEC 57 / CENELEC: H05RN-F or IEC:60245 IEC 66 / CENELEC: H07RN-F)
- При установке внутреннего устройства в помещении для компьютеров или сети, серверной комнате или при наличии риска повреждения кабеля связи, используйте кабель с двойным покрытием (алюминиевая пленка/полиэстер+медь) типа FRONH2R

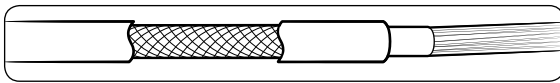

Шаг 5 Выборочно: Удлинение кабеля питания

- Подготовьте такие инструменты.

Инструменты	Спецификация	Форма
Обжимные клещи	MH-14	
Рукав соединения (мм)	20xØ6,5 (ВхOD)	
Изоляционная лента	Ширина 19 мм	
Труба сжатия (мм)	70xØ8,0 (ДхOD)	

- Как представлено на рисунке, снимите покрытие из резины и проводки кабеля питания.

- Снимите 20 мм покрытия кабеля на предварительно установленной трубе.



⚠ ВНИМАНИЕ

- Для получения информации о спецификациях кабеля питания для внутренних и внешних устройств см. Руководство по установке.
 - После снятия покрытия с проводов кабеля с предварительно установленной трубки, вставьте трубу сжатия.
- Вставьте обе стороны главного провода кабеля питания в рукав соединения.
 - Способ 1: Протолкните провод в рукав с обеих сторон.
 - Способ 2: Перекрутите провода вместе и протолкните их в рукав.

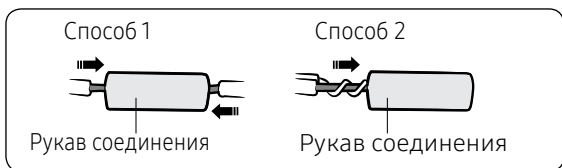

⚠ ВНИМАНИЕ

- Если провода кабеля соединены без использования рукавов соединения, их контактный участок будет уменьшен, или может развиться коррозия на внешней поверхности проводов (медных проводов) в течение длительного времени. Это может привести к росту сопротивляемости (снижению проходящего тока) и впоследствии к возгоранию.
- 4 С помощью обжимных клещей следует сжать две точки и перевернуть их на другую сторону, а также сжать две другие точки в одном и том же месте.
- Измерение сжатия должно составлять 8,0.



- После сжатия протолкните обе стороны провода, чтобы убедиться в их плотном сжатии.

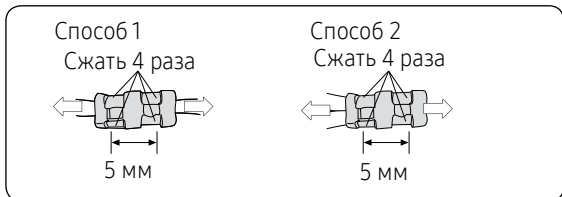

5 Примените тепло к трубе сжатия.

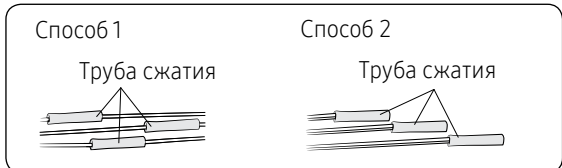

6 Дважды обкрутите их изоляционной лентой и расположите трубу сжатия посередине изоляционной ленты.

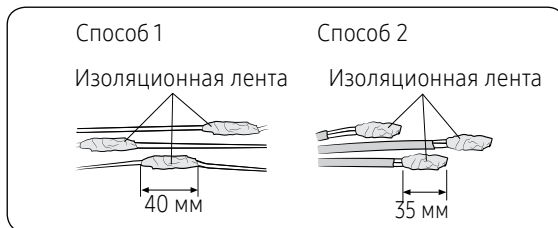

7 После окончания работ по сжатию обкрутите их изоляционной лентой. Для этого необходимо использовать три или более слоя изоляции.

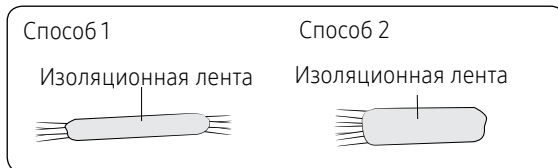

⚠ ВНИМАНИЕ

- Убедитесь в том, что части соединения не поддаются воздействию извне.
- Изоляционная лента и труба сжатия должны быть выполнены из отвержденных изоляционных материалов, обладающих одинаковым уровнем сопротивления напряжению кабеля электропитания. (Соответствие с местными нормами для удлинителей)

⚠ ПРЕДУПРЕЖДЕНИЕ

- При удлинении электропроводов НЕ используйте разъем круглой формы для Нажатия.
 - Не законченная проводка может привести к электрическому шоку или возгоранию.

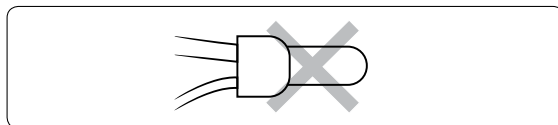

Процедура установки

Шаг 6 Изолирование труб с хладагентом

◆ AJ040/050TXJ2KH

1 Прокладка труб с другим диаметром

Внутреннее устройство	Внешнее устройство	Подача электропитания Ø, В, Гц	Внешний диаметр	
			Жидкость	Газ
020/025/026/035	AJ040TXJ2KH	1,220-240, 50/60	1/4"	3/8"
020/025/026/035	AJ050TXJ2KH	1,220-240, 50/60	1/4"	3/8"
050/052				1/2"

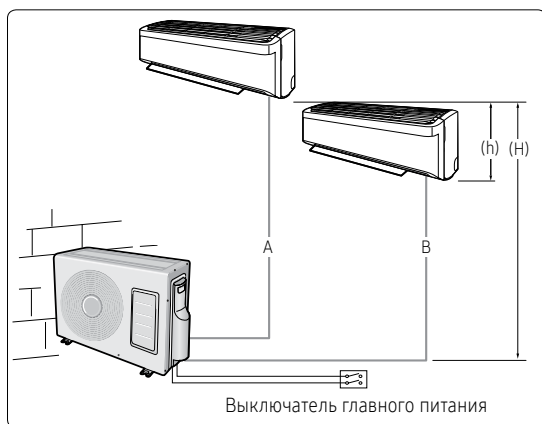

📄 ПРИМЕЧАНИЕ

- AJ040TXJ2KH Внешнее устройство нельзя подсоединить к следующему сочетанию внутреннего устройства.

-AJ0**TNNDKH/AJ0**TNLDKH



Сделайте хотя бы один круг:
Это снизит шум и вибрацию

2 Длина и высота труб

Размеры	1 Макс. длина помещения	2 Общая макс. длина помещения	Макс. высота между внутренним и внешним устройством	Макс. высота между внутренними устройствами
	Состав	Состав		
Размеры	25 мм	30м	15м	7,5м
Состав	A,B	A+B	(H)	(h)

◆ AJ068TXJ3KH

1 Прокладка труб с другим диаметром

Внутреннее устройство	Внешнее устройство	Подача электропитания Ø, В, Гц	Внешний диаметр	
			Жидкость	Газ
020/025/026/035	AJ068TXJ3KH	1,220-240, 50/60	1/4"	3/8"
050/052				1/2"

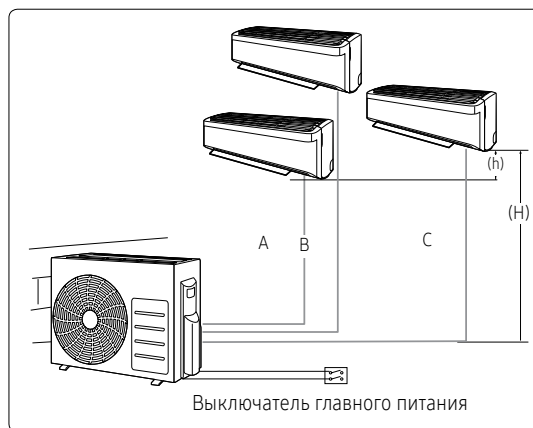

2 Длина и высота труб

Размеры	1 Макс. длина помещения	3 Общая макс. длина помещения	Макс. высота между внутренним и внешним устройством	Макс. высота между внутренними устройствами
	Состав	Состав		
Размеры	25 мм	50м	15м	7,5м
Состав	A,B,C	A+B+C	(H)	(h)

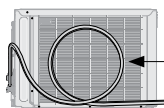

Сделайте хотя бы один круг:
Это снизит шум и вибрацию

◆ AJ080TXJ4KH

1 Прокладка труб с другим диаметром

Внутреннее устройство	Внешнее устройство	Подача электропитания Ø, В, Гц	Внешний диаметр	
			Жидкость	Газ
020/025/026/035	AJ080TXJ4KH	1,220-240, 50/60	1/4"	3/8"
050/052				1/2"
068/071				5/8"

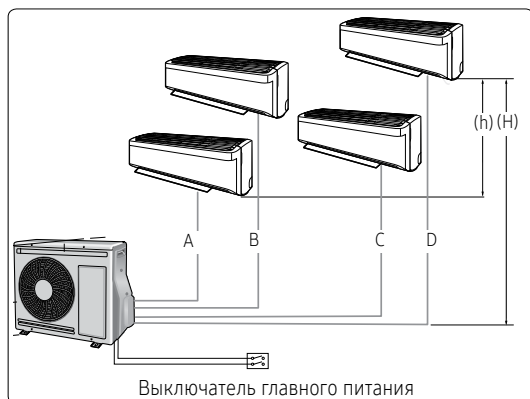

2 Длина и высота труб

	1 Макс. длина помещения	4 Общая макс. длина помещения	Макс. высота между внутренним и внешним устройством	Макс. высота между внутренними устройствами
Размеры	25 м	70м	15м	7,5м
Состав	A,B,C,D	A+B+C+D	(H)	(h)

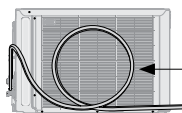

Сделайте хотя бы один круг:
Это снизит шум и вибрацию

⚠ ВНИМАНИЕ

- Мин. длина трубы составляет 3 м, чтобы снизить шум и вибрацию.
- Затяните гайки в соответствии с указанным моментом затягивания.
При слишком тугом затягивании гайки могут быть повреждены, и хладагент может протекать.
- Защитите или вложите трубу с хладагентом, чтобы избежать механического повреждения.

📖 ПРИМЕЧАНИЕ

- Устройство может отличаться от изображения на схеме в зависимости от модели.
- Вы можете использовать режимы Охлаждение и Нагревание в таких условиях:

Модель	Охлаждение	Нагревание
Внешняя Температура	от -10°C до 46°C	от -15°C до 24°C

- Для защиты компрессора может занять 60 минут, если внешняя температура опускается ниже -5°C.

Процедура установки

Шаг 7 Выборочно: Обрезка и вальцевание труб

- 1 Убедитесь в наличии у вас всех необходимых инструментов. (резчика труб, развертки, инструмента вальцевания и устройства удерживания труб)
- 2 Если вы хотите сократить длину труб, обрежьте их с помощью резчика труб, убедившись в том, чтобы обрезанный край оставался под углом 90° к стороне трубы. См. рисунки внизу с примерами правильно обрезанных и неправильно обрезанных краев.

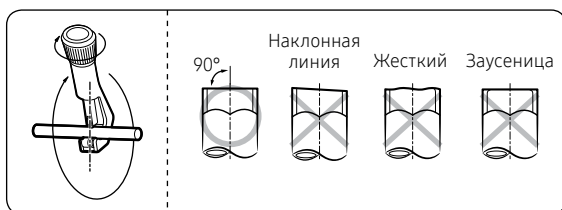

- 3 Чтобы предупредить любое протекание газа, удалите все заусеницы по краю трубы с помощью расширителя.
- 4 Наденьте гайку на трубу и выполните вальцевание.

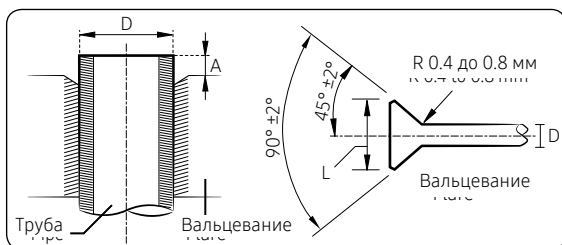

Внешний диаметр (D)	Глубина (A)	Размер вальцевания (L)
Ø6,35 мм	от 14 до 18	от 8,7 до 9,1 мм
Ø9,52 мм	от 34 до 42	от 12,8 до 13,2 мм
Ø12,70 мм	от 49 до 61	от 16,2 до 16,6 мм
Ø15,88 мм	от 68 до 82	от 19,3 до 19,7 мм

- 5 Проверка правильно выполненного вальцевания, см. рисунки внизу с примерами неправильного вальцевания.

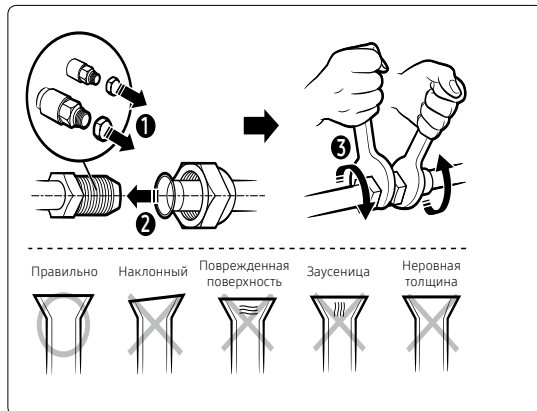

- Если трубы необходимо покрыть пайкой меди, убедитесь в том, что свободный от азота кислород (OFN) течет в системе.
- Диапазон давления азота составляет от 0,02 до 0,05 МПа.

Шаг 8 Подсоединение труб с хладагентом и вакуумирование

⚠ ПРЕДУПРЕЖДЕНИЕ

- При установке убедитесь в отсутствии протекания. При восстановлении хладагента компрессор необходимо вначале заземлить перед отсоединением трубы. Если труба с хладагентом подсоединена неправильно, и компрессор работает с открытым клапаном обслуживания, труба будет всасывать воздух, что будет приводить к аномальному росту давления внутри цикла хладагента. Это может привести к взрыву или повреждениям.

Внешнее устройство загружено достаточным количеством хладагента R-410A. Не выпускайте R-410A в атмосферу: это парниковый газ с большим количеством фтора, его значение глобального потенциала потепления (GWP) = 2088 согласно Киотскому протоколу.

Вы должны закачивать воздух во внутреннее устройство и трубу. Если воздух остается в трубах с хладагентом, он будет влиять на компрессор. Это может привести к снижению мощности охлаждения или неправильной работе. Хладагент для закачивания воздуха не заряжается во внешнее устройство. Используйте вакуумный насос, как показано на рисунке. Проверьте соединения труб.

- 1 Проверьте соединения труб.
- 2 Подсоедините зарядный шланг с низким давлением манометра коллектора к сальниковому вентилю сервисного порта.

Название модели	Клапан	
	3/8"	1/2"
AJ040TXJ2KH AJ050TXJ2KH	1	1
AJ068TXJ3KH	1	2
AJ080TXJ4KH	2	2

ВНИМАНИЕ

- Подключите электрические соединения и оставьте систему в режиме «бездействия». Не включайте систему! Это необходимо для лучшей работы вакуума (полное ОТКРЫТОЕ положение электронного клапана расширения - EEV -)

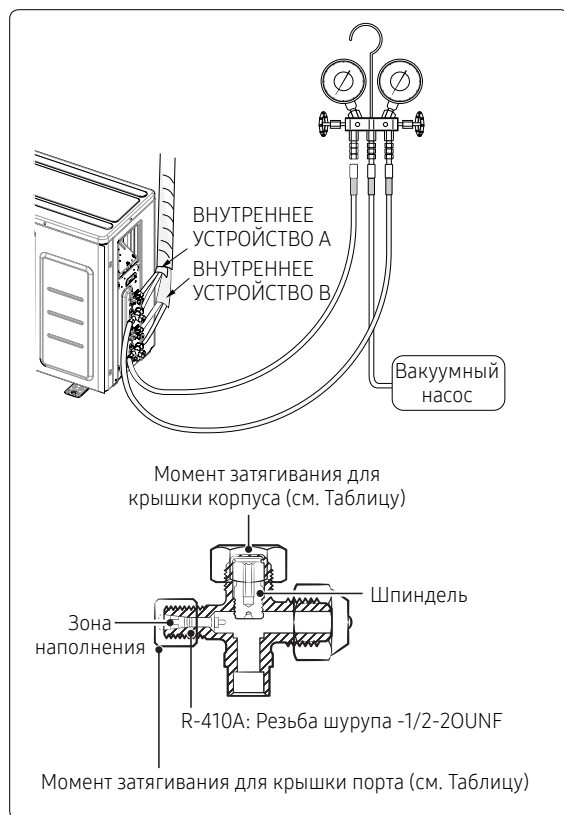

- 3 Откройте клапан со стороны низкого давления манометра коллектора в направлении движения часовой стрелки.
- 4 Закачайте воздух из системы с помощью вакуумного насоса на протяжении 30 минут.
 - Закройте клапан со стороны низкого давления манометра коллектора в направлении движения часовой стрелки.
 - Убедитесь, что клапан давления показывает значение -0,1 МПа (-76 смHg) на протяжении 1-го часа. Указанная процедура является очень важной, чтобы предупредить протекание газа.
 - Выключите вакуумный насос.
 - Удалите шланг со стороны низкого давления манометра коллектора в направлении движения часовой стрелки.
- 5 Отрегулируйте шпindelь как со стороны жидкости, так и со стороны газа, чтобы остановить клапан в открытом положении.
- 6 Установите гайки стержня клапана и крышку сервисного порта на клапан и затяните их с помощью гаечного ключа.

Внешний диаметр (мм)	Момент затягивания	
	Крышка корпуса (N•m)	Заряд крышки порта (N•m)
ø 6,35	от 20 до 25	от 10 до 12
ø 9,52	от 20 до 25	
ø 12,70	от 25 до 30	
ø 15,88	от 30 до 35	

Процедура установки

Шаг 9 Выполнение теста на протекание газа

Перед окончанием установки (изоляция кабелей, шланга и труб, фиксации внешнего устройства к платформе установки) вы должны убедиться в отсутствии протекания газа.

Для того, чтобы убедиться в протекании газа...	После этого, с помощью устройства обнаружения протекания проверьте...
Внешнее устройство	Клапаны на участках A и B.
Внутреннее устройство	Выполните вальцевание гаек на конце участков C и D.

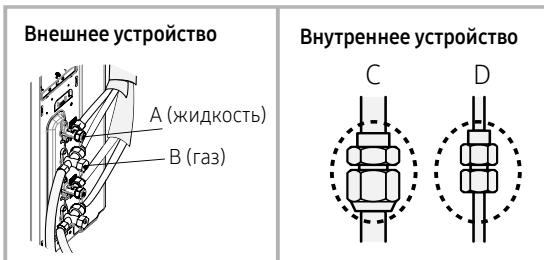

- Конструкция и форма устройства могут меняться в зависимости от модели.

ПРОВЕРКА НА ПРОТЕКАНИЕ С ПОМОЩЬЮ АЗОТА (перед открытием клапанов)

Проверка давления системы хладагента с помощью высокого давления азота, чтобы обнаружить протекание газа. Перед выполнением вакуумного процесса и закачиванием заводского R-410A в трубы хладагента, лицо, выполняющее установку, должно поддать напряжению всю систему с азотом (используя цилиндр с устройством снижения давления) при значении давления выше 4МПа (клапан).

ПРОВЕРКА НА ПРОТЕКАНИЕ С ПОМОЩЬЮ R-410A (перед открытием клапанов)

Перед тем, как открыть клапаны, выпустите весь азот в систему и создайте вакуум. Когда клапаны открыты, выполните проверку протекания для хладагента R-410A.

После того, как все соединения закончены, проверьте их на предмет возможного протекания с помощью устройства обнаружения протекания, специально разработанного для хладагентов HFC.

Шаг 10 Добавление хладагента (R-410A)

Важная законодательная информация относительно используемого хладагента

Данное устройство содержит парниковые газы с фтором. Не выпускайте газы в атмосферу.

⚠ ВНИМАНИЕ

- Сообщите пользователю, если система содержит 5 tCO₂e парниковых газов с фтором. В таком случае, устройство необходимо проверять на протекание хотя бы каждые 12 месяцев в соответствии с инструкцией №517/2014. Проверку должен выполнять только квалифицированный персонал.
- В случае с вышеуказанной информацией (5 tCO₂e или больше хладагента R-410A), лицо, выполняющее установку (или авторизованное лицо, ответственное за последнюю проверку), должно предоставить журнал обслуживания, где будет зарегистрирована вся информация в соответствии с ИНСТРУКЦИЕЙ (ЕС) номер 517/2014 ЕВРОПЕЙСКОГО ПАРЛАМЕНТА И СОВЕТА от 16 апреля 2014 года в отношении парниковых газов с фтором.

Пожалуйста, заполните не стираемым чернилом на наклейке заряда данного устройства и данного руководства.

- ①: Название завода, который выполнил заряд устройства.
- ②: Дополнительное количество заряженного хладагента в полевых условиях.
- ① + ②: Общее количество заряженного хладагента.

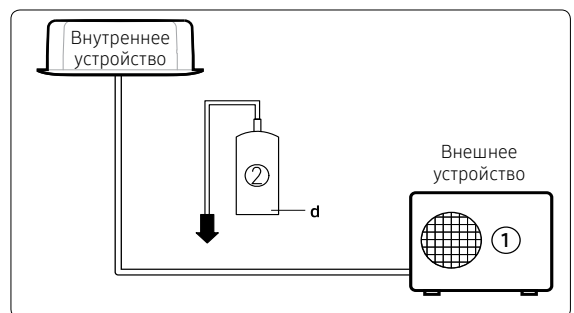

устройство	кг	tCO ₂ e
①, a		
②, b		
① + ②, c		

Тип хладагента	значение GWP
R-410A	2088

- GWP: Потенциал глобального потепления
- Расчет tCO₂e: кг x GWP / 1000

ПРИМЕЧАНИЕ

- a Название завода, где осуществлялся заряд устройства, указано на заводской табличке.
- b Дополнительное количество заряженного хладагента в полевых условиях (см. выше указанную информацию относительно количества добавленного хладагента.)
- c Общее количество заряженного хладагента.
- d Цилиндр хладагента и коллектор для наполнения.

Расчет количества хладагента, который необходимо добавить.

Количество дополнительного хладагента отличается в зависимости от условий установки. Таким образом, следует проверить условия работы внешнего устройства перед тем, как добавить хладагент.

Если вы устанавливаете излишнюю длину трубы, добавьте дополнительно хладагент в количестве 10 г или 20 г на метр устройства; см. таблицу внизу.

См. Руководство обслуживания, чтобы получить более подробную информацию о данном действии.

Модель	Общая длина подсоединяемой трубы (LT)	Добавление хладагента
AJ040TXJ2KH AJ050TXJ2KH	LT≤30м	Незаряженный
AJ068TXJ3KH	LT≤30м	Незаряженный
	LT≤30м	(LT-30м)х10гр
AJ080TXJ4KH	LT≤40м	Незаряженный
	LT≤40м	(LT-40м)х10гр

Зарядка системы с помощью жидкого хладагента

R-410A представляет смешанный тип хладагента. Повторный заряд следует проводить в условиях для жидкости. Во время заряда хладагента из цилиндра хладагента в оборудование следует выполнять ниже указанные инструкции.

- Перед зарядом проверьте наличие/отсутствие сифона в цилиндре. Существует два способа заряда хладагента.

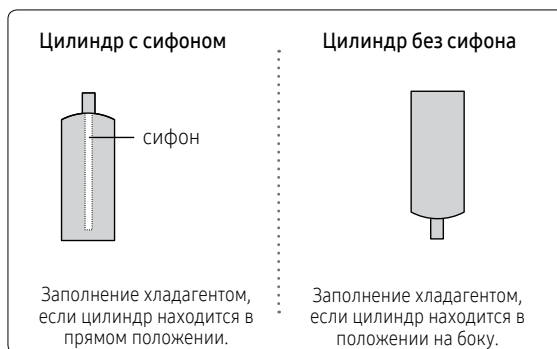

ПРИМЕЧАНИЕ

- Если хладагент R-410A заряжается газом, состав заряженного хладагента будет изменяться, а характеристики оборудования отличаться.
- Во время добавления хладагента используйте электронную шкалу для измерения добавленного объема. Если цилиндр хладагента не оборудован сифоном, поверните его вверх дном

Процедура установки

Шаг 11 Подсоединение дренажного шланга к внешнему устройству

Во время нагревания может накапливаться лед. Во время процесса размораживания проверьте нормальную работу дренажа конденсата.

Чтобы выполнить соответствующий дренаж:

- 1 Вставьте дренажную заглушку в дренажное отверстие в нижней части внешнего устройства.
- 2 Подсоедините дренажный шланг к дренажной заглушке.
- 3 Убедитесь в том, что дренаж конденсата проходит нормально.

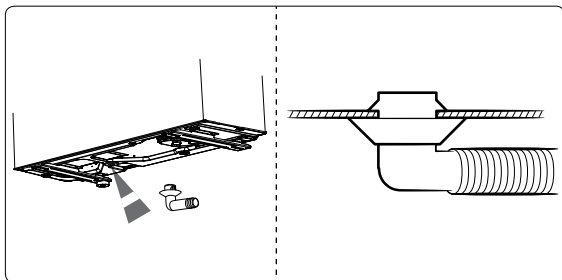

- 4 Убедитесь в подсоединении других дренажных отверстий, которые не подсоединены с помощью дренажных колпачков.

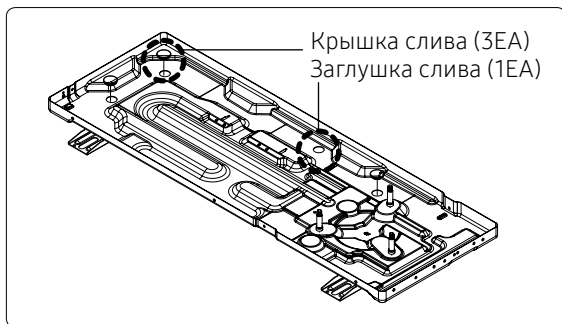

- При установке устройства убедитесь в том, что кронштейн не находится под дренажным отверстием.
- Если устройство устанавливается в местности с сильными снегопадами, следует оставить достаточно пространства между устройством и поверхностью.

Шаг 12 Проверка заземления

Если распределительный щиток не заземлен, или заземление выполнено без соблюдения спецификаций, необходимо установить электрод заземления. Необходимые детали не будут поставляться вместе с кондиционером воздуха.

- 1 Выберите электрод заземления, который соответствует спецификациям, указанным на рисунке.
- 2 Соедините гибкий шланг с портом гибкого шланга.
 - Заземление лучше осуществлять в твердую почву, а не в рассыпчатый песок или гравий, так как она обладает лучшим сопротивлением заземления.
 - Вдали от подземных конструкций, таких как газовые трубы, водопровод, телефонные линии и подземные кабели.
 - Как минимум два метра от электрода заземления проводника молнии.



ПРИМЕЧАНИЕ

- Провод заземления для телефонной линии запрещается использоваться для заземления кондиционера воздуха.

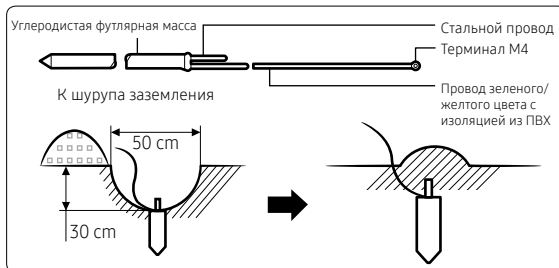

- 3 Закончите обмотку изоляционной лентой оставшейся части труб, которые ведут к внешнему устройству.
- 4 Установите провод заземления зеленого/желтого цвета:
 - Если провод заземления слишком короткий, соедините удлиняющий провод механическим путем и обмотайте его изоляционной лентой (не прячьте соединение).
 - Зафиксируйте провод заземления с помощью скоб.



ПРИМЕЧАНИЕ

- Если электрод заземления установлен в местности с плотным движением, необходимо надежно подсоединить его провод.
- 5 Тщательно проверьте установку путем измерения сопротивления заземления с помощью тестера сопротивления поверхности. Если значение сопротивления выше необходимого уровня, вставьте электрод глубже в поверхность или увеличьте количество электродов заземления.
 - 6 Подсоедините провод заземления к распределительному

щитку внутри внешнего устройства.

Шаг 13 Настройка адреса внутреннего устройства и опции установки

Ручная настройка адресов внутреннего устройства

- 1 Выполните обзор всех указанных элементов в установке:
 - Мощность установки на месте
 - Плотность соединения труб для обнаружения протекания газа
 - Соединяющая проводка
 - Жароупорная изоляция труб
 - Дренаж
 - Соединения проводов заземления
- 2 Ручная настройка опций в каждом помещении, где установлено внутреннее устройство, см. стр. 26-31.
- 3 Нажмите кнопку К3 один раз для того, чтобы перезагрузить внешнее устройство.

ПРИМЕЧАНИЕ

- Показатели дисплея 1/2 совпадают с режимом настройки автоматического адреса.

Кнопка настройки и дисплей внешнего устройства

- Ключевая опция и дисплей внешнего устройства
- K1: Функциональная кнопка - K3 Кнопка перезагрузки

Кнопка Нажать	K1	K3
1	Действие по проверке трубы	Перезагрузка
2	Режим охлаждения попытка загрузки	
3	Режим нагревания попытка загрузки	
4	Откачка	
5	Закончить ключевое действие	

※ Для получения более подробной информации о пробной проверке режимов Охлаждения или Нагревания см. стр. 31.

- Режим просмотра K4 изменения дисплея

Нажать	Объяснение дисплея	Нажать	Объяснение дисплея
1	Действующая частота компрессора	9	Температура слива
2	Целевая частота компрессора	10	Температура OLP
3	EEV0 актуальный шаг	11	Температура конденсатора
4	EEV1 актуальный шаг	12	Температура извне
5	EEV2 актуальный шаг	13	Проходящий ток
6	EEV3 актуальный шаг	14	Целевая температура слива
7	EEV4 актуальный шаг	15	Общая мощность внутренних устройств
8	Обороты вращения вентилятора (H: высокий, L: низкий, Пустой: выкл)	16	Контроль безопасности (только для обслуживающего персонала)

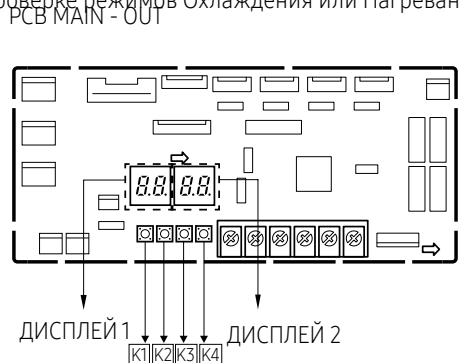

Процедура установки

Настройка опции внешнего устройства

- Нажмите и удерживайте K2, чтобы войти в настройки опции.
(Доступны только во время остановки операции)
- Если вы выполняете вход в настройки опции, на дисплее появится следующая информация.

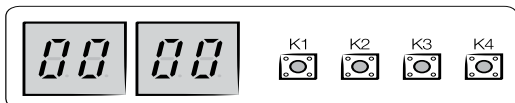

- Seg 1 и Seg 2 будут показывать номер выбранной опции.
- Seg 3 и Seg 4 будут показывать номер настроенного значения выбранной опции.
- Если вы выбрали желаемую опцию, вы можете быстро нажать переключатель K1, чтобы отрегулировать значение Seg 1 и Seg 2, а также изменить функцию выбранной опции.

Пример)

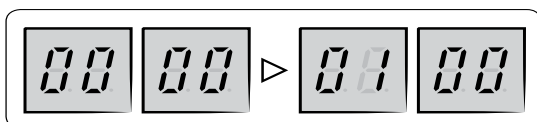

- Если вы выбрали желаемую опцию, вы можете быстро нажать переключатель K1, чтобы отрегулировать значение Seg 3 и Seg 4, а также изменить функцию выбранной опции.

Пример)

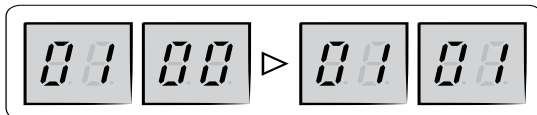

- После выбора функции опций нажмите и удерживайте переключатель K2 на протяжении 2-х секунд. Отредактированное значение опции будет сохранено, если все сегменты мигают. Запустится режим отслеживания.

Позиция опции	Внутреннее устройство	SEG1	SEG2	SEG3	SEG4	Функция
Настройка режима только Охлаждение или Нагревание	Главный	0	0	0	0	Охлаждение и Нагревание (заводские настройки по умолчанию)
				0	1	Только охлаждение
				0	2	Только нагревание
Режим улучшения питания	Главный	0	1	0	0	Отключен (заводские настройки по умолчанию)
				0	1	Включен
Смешанный режим работы внутреннего устройства	Главный	0	2	0	0	Отключен (заводские настройки по умолчанию)
				0	1	Включен
Автоматическая замена	Главный	0	3	0	0	Отключено
				0	1	Включено (заводские настройки по умолчанию)
Адрес канала	Главный	0	4	A	U	Автоматические настройки (заводские настройки по умолчанию)
				00 ~ 15		Ручные настройки

⚠ ВНИМАНИЕ

- Измененная опция не будет сохранена, если вы не закончите настройку опции, как представлено в инструкции выше.
- Во время настройки опции вы можете нажать и удерживать кнопку K1, чтобы перезагрузить значение предыдущей настройки.
- Если вы хотите восстановить заводские настройки, нажмите и удерживайте кнопку K4, когда вы находитесь в режиме настройки опции.
 - Если вы нажмете и будете удерживать кнопку K4, настройки будут восстановлены обратно к заводским, но это не значит, что восстановленные настройки будут сохранены. Нажмите и удерживайте кнопку K2 Когда сегменты будут отображать работу режима отслеживания, настройки будут сохранены.

Опция настройки

Вход в режим настройки опций

<AJ***TNAPKH>

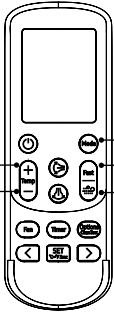

Режим настройки опции

Кнопка Высокая температура ②

Кнопка Низкая температура ③

<AJ***TNTDKH>

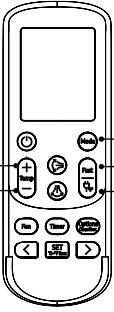

① Кнопка Режим

④ Быстрая кнопка

⑤ Кнопка без вращения

Кнопка Высокая температура ②

Кнопка Низкая температура ③

<AJ***TN*DKH>

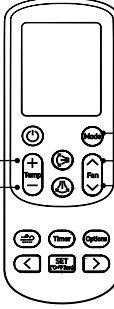

① Кнопка Режим

④ Кнопка Высокий вентилятор

⑤ Кнопка Низкий вентилятор

Процедура установки

Опция настройки

- 1 Извлеките батареи из пульта дистанционного управления
- 2 Вставьте батареи и войдите в режим настройки опции, нажав на **2** кнопку **5** кнопку.
- 3 Каждый раз, когда вы нажимаете **5** кнопку, 7-seg с левой стороны будет увеличиваться на «1», а каждый раз, нажимая **4** кнопку, 7-seg с правой стороны будет увеличен на «1».
- 4 Вы нажимаете **1** кнопку, чтобы перейти к следующей странице настройки.
- 5 После опции настройки нажмите **1** кнопку, чтобы проверить правильность введенного кода опции.

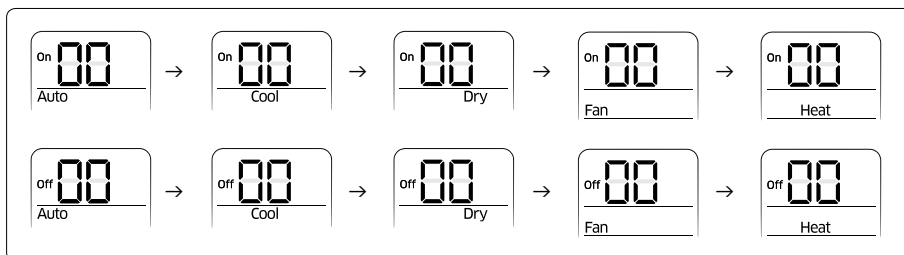







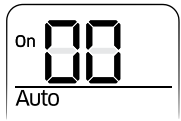
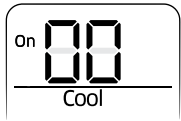

- 6 Нажмите кнопку операции  с направлением дистанционного контроля для настройки.

ВНИМАНИЕ

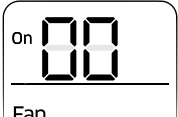
- SEG1, SEG7, SEG13, SEG19 не заданы как опция страницы.
- Задайте SEG1, SEG7 как статус ВКЛ и SEG13, SEG19 как статус ВЫКЛ.
 - Опцию каждой опции следует задавать отдельно, так как вы не можете задать настройку АДРЕСА и установку опции настройки внутреннего устройства одновременно.

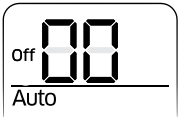
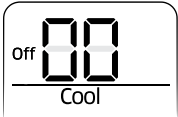
Процедура опции настройки

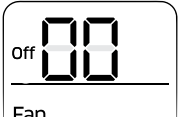
Функция	Индикатор
Шаг 1 1 Извлеките батареи из пульта дистанционного управления 2 Вставьте батареи, нажав на 2 кнопку и 5 кнопку.	
Шаг 2 1 Нажмите 5 кнопку, чтобы войти в значение SEG2. 2 Нажмите 4 кнопку, чтобы войти в значение SEG3.	
Шаг 3 Нажмите 1 кнопку, чтобы изменить режим Охлаждения в статус ВКЛ. 1 Нажмите 5 кнопку, чтобы войти в значение SEG4. 2 Нажмите 4 кнопку, чтобы войти в значение SEG5.	

Функция	Индикатор
<p>Шаг 4 Нажмите 1 кнопку, чтобы изменить режим Сушка в статус ВКЛ.</p> <p>1 Нажмите 5 кнопку, чтобы войти в значение SEG6. 2 Нажмите 4 кнопку, чтобы войти в значение SEG8.</p>	
<p>Шаг 5 Нажмите 1 кнопку, чтобы изменить режим Вентилятор в статус ВКЛ.</p> <p>1 Нажмите 5 кнопку, чтобы войти в значение SEG9. 2 Нажмите 4 кнопку, чтобы войти в значение SEG10.</p>	
<p>Шаг 6 Нажмите 1 кнопку, чтобы изменить режим НАГРЕВАНИЕ в статус ВКЛ.</p> <p>1 Нажмите 5 кнопку, чтобы войти в значение SEG11. 2 Нажмите 4 кнопку, чтобы войти в значение SEG12.</p>	
<p>Шаг 7 Нажмите 1 кнопку, чтобы изменить режим АВТОМАТИЧЕСКИЙ в статус ВЫКЛ.</p> <p>1 Нажмите 5 кнопку, чтобы войти в значение SEG14. 2 Нажмите 4 кнопку, чтобы войти в значение SEG15.</p>	
<p>Шаг 8 Нажмите 1 кнопку, чтобы изменить режим Охлаждение в статус ВЫКЛ.</p> <p>1 Нажмите 5 кнопку, чтобы войти в значение SEG16. 2 Нажмите 4 кнопку, чтобы войти в значение SEG17.</p>	
<p>Шаг 9 Нажмите 1 кнопку, чтобы изменить режим СУШКА в статус ВЫКЛ.</p> <p>1 Нажмите 5 кнопку, чтобы войти в значение SEG18. 2 Нажмите 4 кнопку, чтобы войти в значение SEG20.</p>	
<p>Шаг 10 Нажмите 1 кнопку, чтобы изменить режим ВЕНТИЛЯТОР в статус ВЫКЛ.</p> <p>1 Нажмите 5 кнопку, чтобы войти в значение SEG21. 2 Нажмите 4 кнопку, чтобы войти в значение SEG22.</p>	
<p>Шаг 11 Нажмите 1 кнопку, чтобы изменить режим НАГРЕВАНИЕ в статус ВЫКЛ.</p> <p>1 Нажмите 5 кнопку, чтобы войти в значение SEG23. 2 Нажмите 4 кнопку, чтобы войти в значение SEG24.</p>	
<p>Шаг 12 После опции настройки нажмите 1 кнопку, чтобы проверить правильность введенного кода опции. Нажмите  кнопку, чтобы войти в опцию.</p>	

Процедура установки

Настройка адресов внутреннего устройства

ПРИМЕЧАНИЕ

- Для получения лучших результатов убедитесь в правильной прокладке электропроводки.
- Для получения лучших результатов внешняя температура должна находиться в диапазоне между 5 и 40 °С (*), а температура внутри помещения 16 °С или выше (*).

※ (*) Авто адресация может не сработать, если показатель температуры находится за пределами указанного диапазона. В таком случае, настройку адреса следует выполнить вручную.

ВНИМАНИЕ

- Подсоединение одного внутреннего устройства к данному устройству запрещается. Не используйте операцию по проверке труб и режим авто адресации, когда установлено только одно внутреннее устройство.

PCB MAIN - OUT

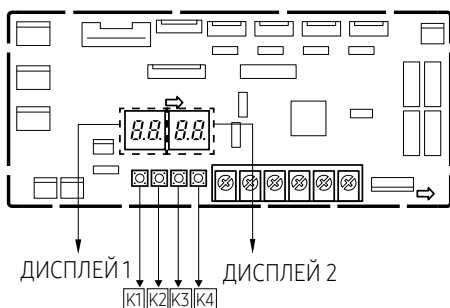

- 1 Включите внешнее устройство, после чего проверьте показатели дисплея 1/2, чтобы они отображались как код «E199».

※ Во время первичных настроек дисплей 1 показывает «Fd», а дисплея 2 показывает номер подсоединенного внутреннего устройства.

- Если вы видите другой код на дисплее, см. раздел Поиск и устранение неисправностей на стр. 35 и предпринимайте корректировочные действия.
- 2 Нажмите один раз на кнопку K1.
 - 3 После того, как выше указанные действия были выполнены, система начнет работу в режиме Охлаждение или Нагревание, в зависимости от температуры извне. Через несколько минут (мин. 3-5 минут для внутреннего устройства) система

остановится автоматически, запустит процесс самопроверки и процедуру адресации. «t lot» появляется на дисплее внешнего устройства.

- 4 Через 20 секунд после отображения «t lot» (который подтверждает правильное выполнение процедуры), ниже указанные коды (в случае подсоединения четырех внешних устройств) будут отображаться в последовательности на дисплее внешнего устройства:

Дисплей 1	Дисплей 2	Описание
00	00	Внешнее устройство устанавливает правильную связь с внешним устройством, которое подсоединено к хладагенту трубы А.
01	00	Внешнее устройство устанавливает правильную связь с внешним устройством, которое подсоединено к хладагенту трубы В.
02	00	Внешнее устройство устанавливает правильную связь с внешним устройством, которое подсоединено к хладагенту трубы С.
03	00	Внешнее устройство устанавливает правильную связь с внешним устройством, которое подсоединено к хладагенту трубы D.
04	00	Внешнее устройство устанавливает правильную связь с внешним устройством, которое подсоединено к хладагенту трубы E.

ПРИМЕЧАНИЕ

- В данной точке можно запустить внутренние устройства в желаемом режиме.

※ Если «t lot» не отображается, процедура прошла ошибочно, поэтому необходимо прочесть полностью руководство оператора перед тем, как повторить действия 1-2-3-4.

Настройка адреса внутреннего устройства (MAIN/RMC)

- 1 Проверьте подключение электропитания.
 - Если внутреннее устройство не подключено, во внутреннем устройстве должен быть установлен дополнительный источник питания.

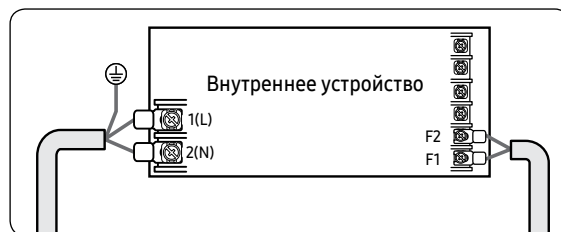

- 2 Панель (дисплей) должна быть подсоединена ко внутреннему устройству для получения опции.
- 3 Перед установкой внутреннего устройства следует присвоить адрес внутреннему устройству согласно плану системы кондиционирования воздуха.
- 4 Назначьте опцию внутреннего устройства с помощью беспроводного дистанционного пульта управления.
 - Первичный статус настройки внутреннего устройства АДРЕС(МАIN/RMC) is «0A0000-100000-200000-300000»
 - Необходимость в назначении дополнительного АДРЕСА для установки 1:1 между внутренним и внешним устройствами отсутствует.

Номер опции 0AXXXX-1XXXXX-2XXXXX-3XXXXX

Опция	SEG1		SEG2		SEG3		SEG4		SEG5		SEG6	
Объяснение	Страница		Режим		Настройка главного адреса		Адрес внутреннего устройства из 100 цифр		Адрес внутреннего устройства из 10 цифр		Одна цифра внутреннего устройства	
Показатели и детали	Индикатор	Детали	Индикатор	Детали	Индикатор	Детали	Индикатор	Детали	Индикатор	Детали	Индикатор	Детали
	0	A		0	Отсутствует главный адрес	0-9	100 цифр	0-9	10 цифр	0-9	A одна цифра	
1	A		1	Режим настройки главного адреса	0	Отсутствует адрес RMC			RMC1	1-F	RMC2	1-F
1	A		1	Режим настройки адреса RMC								

* Вы должны настроить адрес RMC с помощью централизованного Управления.

⚠ ВНИМАНИЕ

- Если «А»~«F» вводится в SEG4~6, ГЛАВНЫЙ АДРЕС внутреннего устройства не будет изменен.
 - Если вы задаете SEG 3 как 0, внутреннее устройство будет использовать предыдущий ГЛАВНЫЙ АДРЕС, даже если вы введете любое значение SEG4~6.
 - Если вы задаете SEG 9 как 0, внутреннее устройство будет использовать предыдущий АДРЕС RMC, даже если вы введете любое значение SEG11~12.
- 5 ГЛАВНЫЙ адрес предназначен для связи между внутренним и внешним устройством. Таким образом, вам необходимо настроить его, чтобы кондиционер воздуха работал правильно.

Процедура установки

Настройка опции установки внутреннего устройства (подходит для условий каждого места установки)

Ниже представлен способ настройки опций для моделей PAC. Относительно других моделей см. руководство по установке, которое находится в комплекте к каждому устройству.

- Проверьте подключение электропитания.
 - Если внутреннее устройство не подключено, во внутреннем устройстве должен быть установлен дополнительный источник питания.

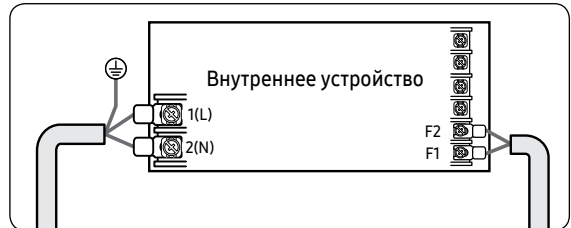

- Панель (дисплей) должна быть подсоединена ко внутреннему устройству для получения опции.
- Перед установкой внутреннего устройства следует присвоить адрес внутреннему устройству согласно плану системы кондиционирования воздуха.
 - Настройки по умолчанию для установки внутреннего устройства являются следующими:
 - AJ020/025/035TNAPKH: 020010-100000-200101-300346
 - AJ050/068TNAPKH, AJ050/068TNTDKH: 020010-100000-200101-300357
 - AJ020/025/035TNTDKH: 020010-100000-200101-300335
 - Индивидуальный контроль пульта дистанционного управления (SEG20)- это функция, которая контролирует отдельно внутреннее устройство, если была выполнена установка больше одного внутреннего устройства.
- Настройте опцию внутреннего устройства с помощью беспроводного дистанционного пульта управления.
 - При вводе опции Адрес, подсоедините ресивер пульта дистанционного управления.

Опция	SEG1	SEG2		SEG3		SEG4		SEG5		SEG6	
Объяснение	Страница	Режим		Зарезервирован		Использование внешнего датчика температуры		Использование центрального управления		Зарезервирован	
Показатели и детали	Индикатор	Детали	Индикатор			Детали	Индикатор	Детали	Индикатор		Детали
		0				2	0	Использование	0		Не использование
Опция	SEG7	SEG8		SEG9		SEG10		SEG11		SEG12	
Объяснение	Страница	Использование дренажного насоса		Зарезервирован		Зарезервирован		Зарезервирован		Зарезервирован	
Показатели и детали	Индикатор	Детали	Индикатор								Детали
	1		0								Использовать с 3-х минутной задержкой
	Опция	SEG13	SEG14		SEG15		SEG16		SEG17		SEG18
Объяснение	Страница	Использование внешнего контроля		Настройка выхода внешнего контроля		Зарезервирован		Контроль сигнала		Зарезервирован	
Показатели и детали	Индикатор	Детали	Индикатор	Детали	Индикатор			Детали	Индикатор		Детали
	2		0	Не использование	0			Термо вкл	0		Использование сигнала
		1	Контроль ВКЛ или ВЫКЛ	1	Действие вкл	1	Не использование сигнала				
		2	Контроль ВЫКЛ	3	Контроль ВКЛ или ВЫКЛ						
Опция	SEG19	SEG20		SEG21		SEG22		SEG23		SEG24	
Объяснение	Страница	Индивидуальный контроль с помощью пульта дистанционного управления		Зарезервирован		Зарезервирован		Зарезервирован		Зарезервирован	
Показатели и детали	Индикатор	Детали	Индикатор								Детали
	3		0								Внутреннее устройство 1
		1	Внутреннее устройство 1								
		2	Внутреннее устройство 2								
		3	Внутреннее устройство 3								
4	Внутреннее устройство 4										

* Если вы вводите номер, который отличается от 0~4 индивидуального контроля внутреннего устройства (SEG20), внутреннее устройство должно быть задано как "внутреннее устройство 1".

Шаг 14 Рабочая проверка режимов Охлаждение и Нагревание

После установки внешнего и внутреннего устройств, выполните проверку режимов **Охлаждение** и **Нагревание**.

- Когда вы выполняете проверку режима **Охлаждение**, необходимо задать значение температуры внешнего устройства как самое низкое. Когда вы выполняете проверку режима **Нагревание**, необходимо задать значение температуры внешнего устройства как самое высокое.
- Проверьте, чтобы каждое внутреннее устройство работало нормально, затем также проверьте, работают ли все устройства нормально вместе.
 - Проверьте оба режима Охлаждение и Нагревание.
- Через 20 минут после запуска кондиционера воздуха проверьте разницу температур между впуском воздуха и выпуском воздуха во внутреннем устройстве. Если разница температур превышает указанное в таблице внизу значение, тогда работа выполняется нормально.

Режим	Температура
Охлаждение	Приблизительно 8 °C
Нагревание	Приблизительно 12 °C

ВНИМАНИЕ

- Если внешнее устройство выключается и затем сразу же повторно включается, компрессор не работает около 3-х минут.
- В режиме Охлаждение, на клапанах и других деталях может накапливаться лед.

ПРИМЕЧАНИЕ

- Вы также можете протестировать пробный запуск режимов Охлаждение и Нагревание с помощью кнопки K1.
 - Пробный запуск режима Охлаждение: Нажмите кнопку [K1] дважды.
 - Пробный запуск режима Нагревание: Нажмите кнопку [K1] трижды.

Шаг 15 Выборочно: Настройка режима только Охлаждение или Нагревание

С помощью данной функции внутреннее устройство, подсоединенное к внешнему устройству, может работать в особом режиме.

Вы можете настроить каждый режим с помощью кнопок на Главном PCB во внешнем устройстве.

Режим настройки	SEG1	SEG2	SEG3	SEG4
Охлаждение и нагревание			0	0
Только охлаждение	0	0	0	1
Только нагревание			0	2

- Значение по умолчанию: Режим Охлаждение и Нагревание

Процедура установки

Шаг 16 Выборочно: Режим улучшения питания

Режим улучшения электропитания обладает такими эффектами снижения электропитания.

- Сниженное питание в режиме Термо Выкл
 - Когда кондиционер воздуха работает в режиме **Охлаждение, Сушка** и **Автоматический**, если режим Термо Выкл достигается во время охлаждения, вентилятор и дисплей внутреннего устройства выключаются через 5 минут.
 - Когда вы используете пульт дистанционного управления, дисплей внутреннего устройства включиться повторно.
- Работа в режиме Бездействие
 - Когда все внутренние устройства отключаются, кондиционер воздуха распознает это и входит в режим Бездействия.
 - Потребление питания в режиме Бездействия составляет 3,5 Вт или меньше.

Настройка режима улучшения питания.

Вы можете настроить каждый режим с помощью кнопок на Главном PCB во внешнем устройстве.

Режим улучшения питания	SEG1	SEG2	SEG3	SEG4
Отключено	0	1	0	0
Включен			0	1

- Значение по умолчанию: Отключено

Дополнительные процедуры

Откачка хладагента

ПРЕДУПРЕЖДЕНИЕ

- После установки устройства обязательно проведите проверку на протекание соединений труб. После откачки хладагента перед проверкой или перемещением внешнего устройства остановите компрессор, затем полностью отсоедините трубы.
 - Не включайте компрессор при открытом клапане, так как может произойти протекание хладагента или неправильно соединенной трубы. При ошибочном действии воздух может попасть в компрессор, и внутри блока с хладагентом очень поднимется давлением, что приведет к взрыву или неправильной работе устройства.

Откачка представляет собой действие, направленное на сбор хладагента в системе внешнего устройства.

Указанное действие должно выполняться перед отсоединением трубы с хладагентом, чтобы избежать протекания хладагента в атмосферу.

- 1 Включите систему в режим охлаждения, чтобы вентилятор работал с высокой скоростью, после чего оставьте компрессор работать более 5 минут. (Компрессор сразу же остановиться, при условии, что прошло 3 минуты с момента прошлой остановки.)
- 2 Отпустите крышку клапана со стороны Высокого и Низкого давления.
- 3 С помощью L-подобного гаечного ключа закройте клапан со стороны высокого давления.
- 4 Приблизительно через 2 минуты закройте клапан со стороны высокого давления.
- 5 Остановите работу кондиционера воздуха, нажав на кнопку (Электропитание) на внутреннем устройстве пульта дистанционного управления.
- 6 Отсоединение труб.

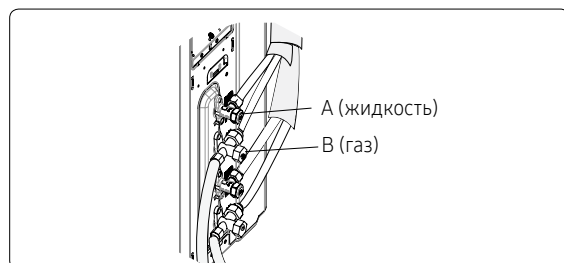

Перемещение внутреннего и внешнего устройств

- 1 Откачка хладагента См. **Откачка хладагента** на стр. 33.
- 2 Отсоедините шнур питания.
- 3 Отсоедините кабель сборки от внутреннего и внешнего устройств.
- 4 Открутите гайки вальцевания, которые соединяют внутренние устройства и трубы. Одновременно накройте трубы внешнего устройства и другие трубы с помощью крышки виниловой заглушки, чтобы предупредить попадание посторонних материалов.
- 5 Отсоедините трубы, подсоединенные к внешним устройствам. Одновременно накройте трубы внешнего устройства и другие трубы с помощью крышки виниловой заглушки, чтобы предупредить попадание посторонних материалов.

Примечание: Проверьте, чтобы соединения труб не сгибались посередине, храните их вместе с кабелями.
- 6 Переместите внутреннее и внешнее устройства в новое место.
- 7 Снимите монтажную платформу внутреннего устройства и переместите ее в новое место.

Дополнительные процедуры

Использование остановочного клапана

Использование остановочного клапана

- 1 Откройте крышку и поверните остановочный клапан против направления движения часовой стрелки с помощью шестигранного гаечного ключа.
- 2 Поворачивайте его до момента остановки оси.

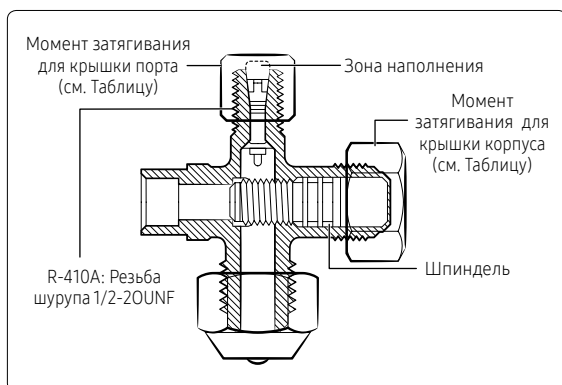

- 3 Надежно зафиксируйте крышку.

Внешний диаметр (мм)	Момент затягивания	
	Крышка корпуса (N•m)	Заряд крышки порта (N•m)
Ø6,35	от 20 до 25	от 10 до 12
Ø9,52	от 20 до 25	
Ø12,70	от 25 до 30	
Ø15,88	от 30 до 35	

(1 N•m=10 кгf•см)

ПРИМЕЧАНИЕ

- Не следует применять излишнюю силу к остановочному клапану, всегда пользуйтесь специальными инструментами. В противном случае, кабельная заглушка может быть повреждена, обратный лист может протекать.
- В случае протекания водонепроницаемого листа поверните ось обратно на половину, затяните кабельную заглушку и повторно проверьте наличие протекания. Если протекание отсутствует, полностью затяните ось.

Закрытие остановочного клапана

- 1 Снятие крышки.
- 2 Поверните остановочный клапан в направлении движения часовой стрелки с помощью шестигранного гаечного ключа.
- 3 Затяните ось, пока клапан не достигнет точки уплотнения.
- 4 Надежно зафиксируйте крышку.

ВНИМАНИЕ

- Если вы используете сервисный порт, всегда применяйте шланг для заправки.
- После затягивания крышки проверьте протекание газа хладагента.
- Чтобы открыть/затянуть остановочный клапан используйте раздвижной гаечный ключ или обычный гаечный ключ.

Приложение

Поиск и устранение неисправностей

В таблице представлен список действий по самостоятельной диагностике ошибок. Относительно некоторых ошибок вам необходимо будет связаться с авторизованным центром обслуживания.

Если во время работы возникла ошибка, она будет отображаться на внешнем устройстве PCB MAIN-OUT.

PCB MAIN - OUT

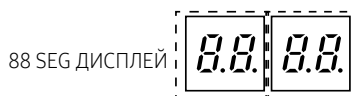
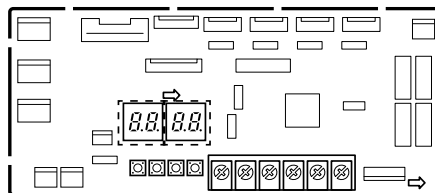

Код ошибки	Объяснение	Примечание
E108	ОШИБКА ВСЛЕДСТВИЕ НАСТРОЙКИ ПОВТОРЯЕМОГО АДРЕСА (ЕСЛИ 2 ИЛИ БОЛЕЕ УСТРОЙСТВ ОБЛАДАЮТ ОДИНАКОВЫМ АДРЕСОМ ВНУТРИ СЕТИ)	
E190	ОШИБКА ПРОВЕРКИ ТРУБЫ	
E199	ДЕЙСТВИЕ ПО ПРОВЕРКЕ ТРУБЫ НЕ БЫЛО ЗАКОНЧЕНО	
E201	ОШИБКА СВЯЗИ МЕЖДУ ВНУТРЕННИМ И ВНЕШНИМ УСТРОЙСТВАМИ (ОШИБКА НАСТРОЙКИ НОМЕРА УСТАНОВКИ, АДРЕС ПОВТОРЯЕМОГО ВНУТРЕННЕГО УСТРОЙТВА, СВЯЗЬ ВНУТРЕННЕГО УСТРОЙСТВА)	
E202	ОШИБКА СВЯЗИ МЕЖДУ ВНУТРЕННИМ И ВНЕШНИМ УСТРОЙСТВАМИ (ОШИБКА СВЯЖИ НА ВСЕХ ВНУТРЕННИХ УСТРОЙСТВАХ, ОШИБКА КАБЕЛЯ СВЯЗИ ВНЕШНЕГО УСТРОЙСТВА)	
E203	ОШИБКА СВЯЗИ МЕЖДУ ИНВЕРТЕРОМ РВА И ГЛАВНЫМ РВА	
E221	ОШИБКА ДАТЧИКА ВНЕШНЕЙ ТЕМПЕРАТУРЫ (КОРОТКИЙ ИЛИ ОТКРЫТЫЙ)	
E237	ОШИБКА ДАТЧИКА ТЕМПЕРАТУРЫ КОНДЕНСОРА (КОРОТКИЙ ИЛИ ОТКРЫТЫЙ)	
E251	ОШИБКА ДАТЧИКА ТЕМПЕРАТУРЫ СЛИВА (КОРОТКИЙ ИЛИ ОТКРЫТЫЙ)	
E320	ОШИБКА ДАТЧИКА ТЕМПЕРАТУРЫ КОМПРЕССОРА (КОРОТКИЙ ИЛИ ОТКРЫТЫЙ)	
E330	ОШИБКА ДАТЧИКА ТЕМПЕРАТУРЫ В ТРУБЕ А (КОРОТКИЙ ИЛИ ОТКРЫТЫЙ)	
E331	ОШИБКА ДАТЧИКА ТЕМПЕРАТУРЫ В ТРУБЕ В (КОРОТКИЙ ИЛИ ОТКРЫТЫЙ)	
E332	ОШИБКА ДАТЧИКА ТЕМПЕРАТУРЫ В ТРУБЕ С (КОРОТКИЙ ИЛИ ОТКРЫТЫЙ)	
E333	ОШИБКА ДАТЧИКА ТЕМПЕРАТУРЫ В ТРУБЕ D (КОРОТКИЙ ИЛИ ОТКРЫТЫЙ)	
E335	ОШИБКА ДАТЧИКА ТЕМПЕРАТУРЫ НА ВЫХОДЕ ТРУБЫ А (КОРОТКИЙ ИЛИ ОТКРЫТЫЙ)	
E336	ОШИБКА ДАТЧИКА ТЕМПЕРАТУРЫ НА ВЫХОДЕ ТРУБЫ В (КОРОТКИЙ ИЛИ ОТКРЫТЫЙ)	
E337	ОШИБКА ДАТЧИКА ТЕМПЕРАТУРЫ НА ВЫХОДЕ ТРУБЫ С (КОРОТКИЙ ИЛИ ОТКРЫТЫЙ)	
E338	ОШИБКА ДАТЧИКА ТЕМПЕРАТУРЫ НА ВЫХОДЕ ТРУБЫ D (КОРОТКИЙ ИЛИ ОТКРЫТЫЙ)	
E401	КОНТРОЛЬ БЕЗОПАСНОСТИ ЗАМЕРЗАНИЯ ВНЕШНЕГО УСТРОЙСТВА (ОСТАНОВКА КОМПРЕССОРА)	
E404	КОНТРОЛЬ БЕЗОПАСНОСТИ ПЕРЕНАГРУЗКИ ВНЕШНЕГО УСТРОЙСТВА (ОСТАНОВКА КОМПРЕССОРА)	
E416	ОСТАНОВКА РАБОТЫ КОМПРЕССОРА ВСЛЕДСТВИЕ КОНТРОЛЯ ЗАЩИТЫ ТЕМПЕРАТУРЫ СЛИВА	

Приложение

Код ошибки	Объяснение	Примечание
E422	КОНТРОЛЬ БЛОКИРОВКИ ВЫСОКОГО ДАВЛЕНИЯ	
E440	ОГРАНИЧЕНИЕ РЕЖИМА НАГРЕВАНИЯ ВСЛЕДСТВИЕ ВЫСОКОЙ ТЕМПЕРАТУРЫ ВОЗДУХА	
E441	ОГРАНИЧЕНИЕ РЕЖИМА ОХЛАЖДЕНИЯ ВСЛЕДСТВИЕ НИЗКОЙ ТЕМПЕРАТУРЫ ВОЗДУХА	
E458	ОШИБКА ДВИГАТЕЛЯ ВЕНТИЛЯТОРА	
E461	ОШИБКА РАБОТЫ КОМПРЕССОРА	
E462	ОСТАНОВКА РАБОТЫ КОМПРЕССОРА ВСЛЕДСТВИЕ КОНТРОЛЯ ПОЛНОЙ НАГРУЗКИ ТОКА	
E463	ОСТАНОВКА РАБОТЫ КОМПРЕССОРА ВСЛЕДСТВИЕ КОНТРОЛЯ ТЕМПЕРАТУРЫ OLP	
E464	ОШИБКА ВСЛЕДСТВИЕ ПОДАЧИ СЛИШКОМ БОЛЬШОГО ТОКА НА КОМПРЕССОР	
E465	ОШИБКА ГРАНИЦЫ НАПРЯЖЕНИЯ КОМПРЕССОРА	
E466	ОШИБКА ВСЛЕДСТВИЕ НИЗКОГО/ВЫСОКОГО НАПРЯЖЕНИЯ ЛИНКА DC В ИНВЕРТОРЕ РВА	
E467	НЕНОРМАЛЬНОЕ ЗНАЧЕНИЕ ОБОРОТОВ В МИН. КОМПРЕССОРА ИЛИ ПРОВОДА К КОМПРЕССОРУ НЕ БЫЛИ ПОДСОЕДИНЕНЫ	
E468	ОШИБКА ВСЛЕДСТВИЕ ДАТЧИКА ТОКА НА ВЫХОДЕ ИНВЕРТОРА РВА (КОРОТКИЙ/ОТКРЫТЫЙ)	
E469	ОШИБКА ВСЛЕДСТВИЕ ДАТЧИКА НАПРЯЖЕНИЯ НА ВЫХОДЕ ИНВЕРТОРА РВА (КОРОТКИЙ/ОТКРЫТЫЙ)	
E470	СЧИТЫВАНИЕ ЕЕПРОМ ВНЕШНЕГО УСТРОЙСТВА/ОШИБКА ЗАПИСИ	
E471	СЧИТЫВАНИЕ ЕЕПРОМ ВНЕШНЕГО УСТРОЙСТВА/ОШИБКА ЗАПИСИ (ОТР)	
E474	ОШИБКА ДАТЧИКА ТЕМПЕРАТУРЫ НА IPM/PFCM ИНВЕРТОРА РВА (КОРОТКИЙ ИЛИ ОТКРЫТЫЙ)	
E483	СЛИШКОМ ВЫСОКОЕ НАПРЯЖЕНИЕ H/W ОБНАРУЖЕНИЯ DC ЛИНК	
E484	ОШИБКА ПЕРЕНАГРУЗКИ PFC (СЛИШКОМ МНОГО ТОКА)	
E485	ОШИБКА ВСЛЕДСТВИЕ ДАТЧИКА ТОКА НА ВХОДЕ ИНВЕРТОРА РВА (КОРОТКИЙ/ОТКРЫТЫЙ)	
E488	ОШИБКА ДАТЧИКА ВХОДЯЩЕГО НАПРЯЖЕНИЯ	
E500	ОШИБКА ПЕРЕНАГРЕВАНИЯ PM/PFCM	
E554	ХЛАДАГЕНТ ПОЛНОСТЬЮ ПРОТЕКАЕТ ИЗ ВНЕШНЕГО УСТРОЙСТВА	
E563	ОШИБКА ВСЛЕДСТВИЕ НЕСОВПАДЕНИЯ ВЕРСИИ ПО ВНУТРЕННЕГО УСТРОЙСТВА (НЕСОВМЕСТИМОЕ ПО ВНУТРЕННЕГО УСТРОЙСТВА В СИСТЕМЕ)	
E590	ОШИБКА ПРОВЕРКИ ЕЕПРОМ ИНВЕРТОРА	

Приложение

ЭНЕРГЕТИЧЕСКАЯ ЭФФЕКТИВНОСТЬ

ЭНЕРГЕТИЧЕСКАЯ ЭФФЕКТИВНОСТЬ							
Изготовитель		Samsung					
Модель	Наружный блок	AJ025TNAPKH AJ035TNAPKH	AJ035TNAPKH AJ050TNAPKH	AJ035TNAPKH x 3	AJ025TNAPKH x 2 AJ035TNAPKH x 2	AJ025TNAPKH x 5	AJ035TNAPKH x 5
	Внутренний блок	AJ040TXJ2KH	AJ050TXJ2KH	AJ068TXJ3KH	AJ080TXJ4KH	AJ100TXJ5KH	AJ140TXJ5KH
Низкий расход электроэнергии		A	A	A	A	A	C
Потребление электроэнергии в режиме охлаждения, кВт*ч/год (Фактическое потребление зависит от условий эксплуатации и климата)		510	660	1,000	1,190	1,450	2,420
Производительность в режиме охлаждения, кВт		4,00	5,00	6,80	8,00	10,0	14,0
Индекс энергетической эффективности (в режиме охлаждения при полной нагрузке)		3,92	3,79	3,40	3,36	3,45	2,89
режим Охлаждение + Нагрев		←	←	←	←	←	←
Воздушное охлаждение		←	←	←	←	←	←
Производительность в режиме нагрева, кВт		4,40	5,70	8,00	9,00	12,0	15,0
Класс энергетической эффективности в режиме нагрева, А:высокий G:Низкий		A	A	A	A	A	B
Корректированный уровень звуковой мощности, дБ(А)	Внешний	60	61	64	64	70	70
	Внутренний	56	58	56	56	54	56

SAMSUNG



Адрес изготовителя : «Самсунг Электроникс Ко.,Лтд.»
129, Самсунг-ро, Ёнгтонг-гу, Сувон-си, Кёнги-ду, Корея 16677

Произведено в Китае

Импортер: ОБЩЕСТВО С ОГРАНИЧЕННОЙ ОТВЕТСТВЕННОСТЬЮ
«САМСУНГ ЭЛЕКТРОНИКС РУС КОМПАНИ»

Адрес: Российская Федерация, 123242, г. Москва, Новинский бульвар, д.
31, помещение 1,2

