

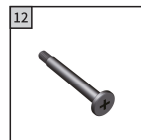

АІО ОРНАТУ НҰСҚАУЛЫҒЫ

Компоненттер тізімі

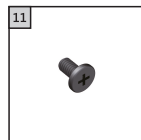
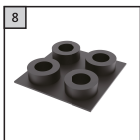
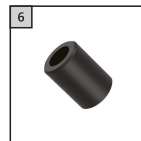
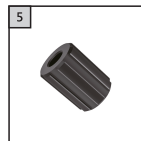
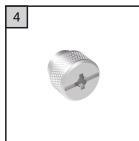
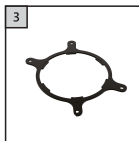
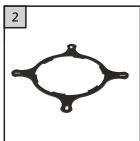
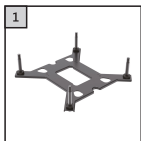

1) L GA1700/1200 артқы панелі

4) Ұзартылған жаңғақ×4

7) AMD бекіту тіректері×4

10) Жылу майы×1

12) Желдеткіш бекіткіштер×8

2) Intel Кронштейн×4

5) LGA1700 стопор×4

8) Пластикалық оқшаулағыш×4

11) Радиатор бекіту болттар×8

3) AMD Кронштейн×1

6) LGA1200/115X стопор×4

9) LGA20xx стопор×4

Желдеткіш пен радиаторды орнату

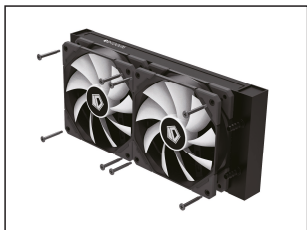

Желдеткішті (-терді) радиаторға бекіту үшін желдеткіштің бұрандаларын қолданыңыз.



Желдеткішті (-терді) радиаторға бекіту үшін желдеткіштің бұрандаларын қолданыңыз.

Intel кронштейнінің суреті

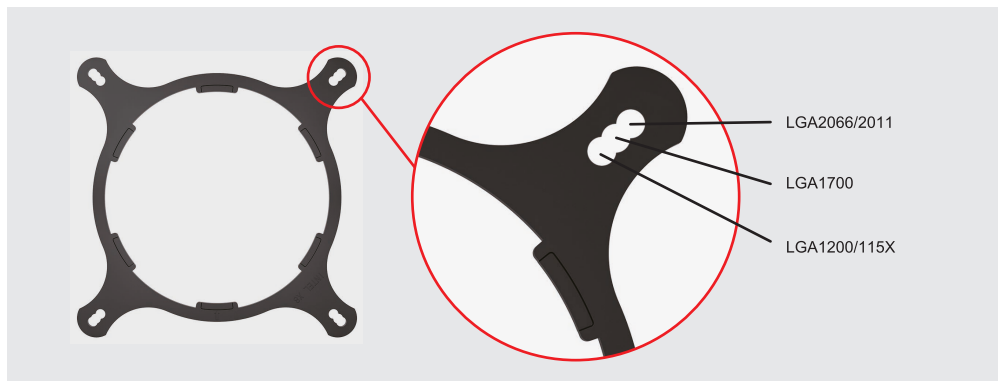

Intel артқы панелінің иллюстрациясы

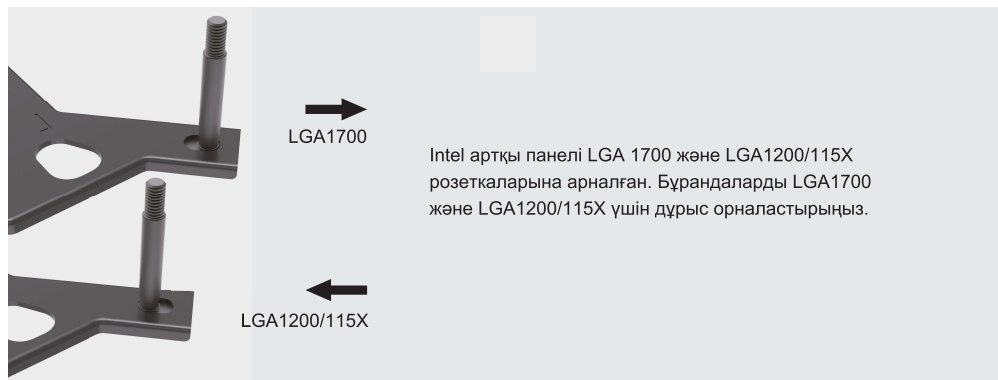

INTEL МОНТАЖДАУ

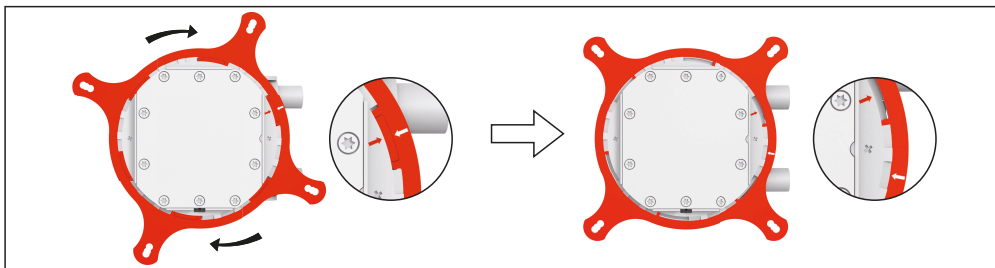

Қолдарыңызды кронштейнге және сорғының түбіне туралаңыз, оны сорғының түбіне бекіту үшін кронштейнді сағат тілімен бұраңыз.

* Intel кронштейні LGA2066/2011/1700/1200/115x үшін әмбебап.

Intel LGA2066/2011

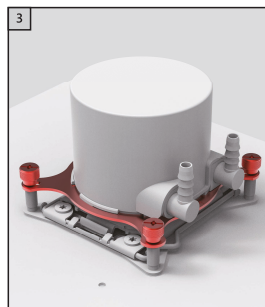
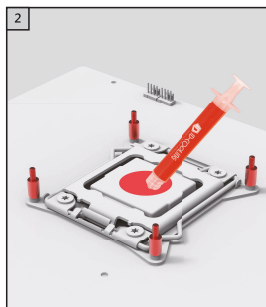
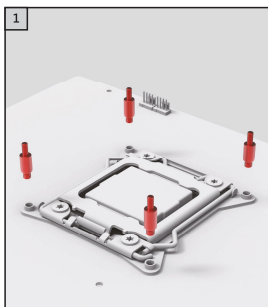

1. LGA2066/2011 стопорларын аналық платаның CPU салқындатқышының орнату тесіктеріне салыңыз.
2. Процессордың бетін тазалаңыз және процессорға жылу пастасының жұқа қабатын жағыңыз.
3. Сорғыны процессорға орнатыңыз. Сорғыны бекіту болттарымен бекітіңіз.

Intel LGA1700

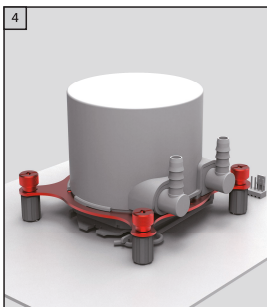
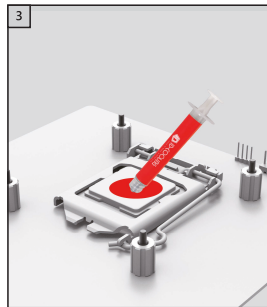
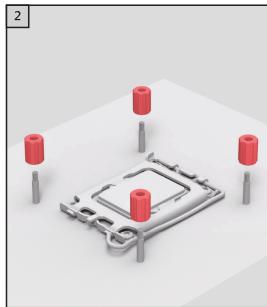
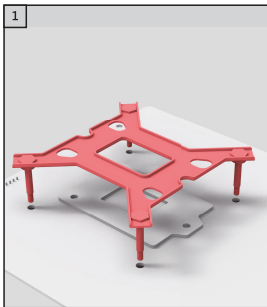

1. Артқы жағындағы бұрандаларды сыртқа қарай сырғытыңыз, содан кейін артқы панельді аналық платаның артына салыңыз да, ұзын бұрандаларды Аналық платаға салыңыз.
2. LGA1700 сәресін ұзын артқы бұрандаларға орнатыңыз.
3. Процессордың бетін тазалаңыз және процессорға жылу пастасының жұқа қабатын жағыңыз.
4. Сорғыны процессорға орнатыңыз. Құрылғыны бекіту болттарымен бекітіңіз.

Intel LGA1200/115X

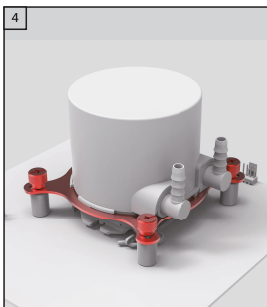
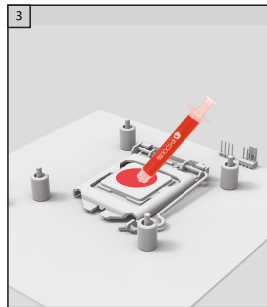
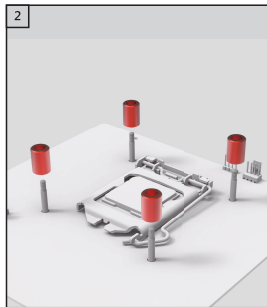
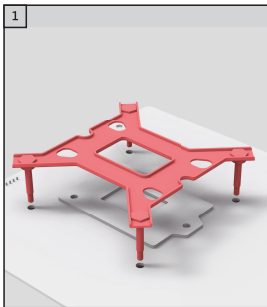

1. Бұрандаларды артқы панель арқылы салыңыз, содан кейін артқы тақтаны аналық платаның артына салыңыз және ұзын бұрандаларды Аналық платаға салыңыз.
2. LGA1200/115X тіректерін ұзын артқы бұрандаларға орнатыңыз.
3. Процессордың бетін тазалаңыз және процессорға жылу пастасының жұқа қабатын жағыңыз.
4. Сорғыны процессорға орнатыңыз. Құрылғыны бекіту болттарымен бекітіңіз.

AMD AM4

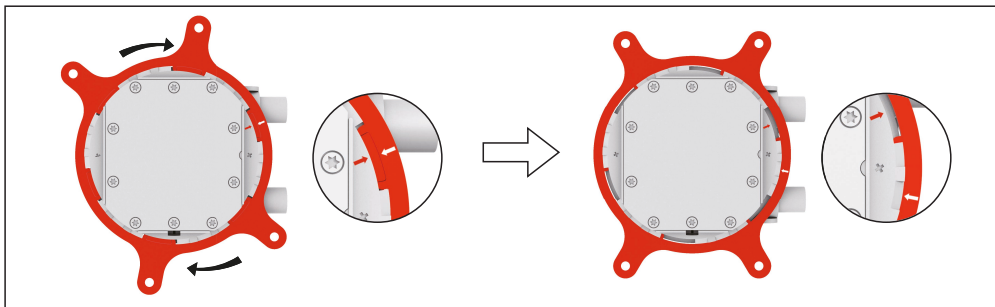

Қолдарыңызды кронштейнге және сорғының түбіне туралаңыз, содан кейін оны сорғының түбіне бекіту үшін кронштейнді сағат тілімен бұраңыз.

AMD AM4/AM5

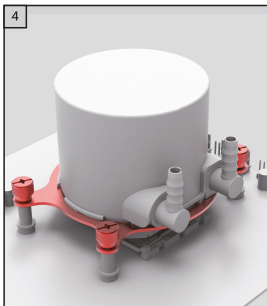
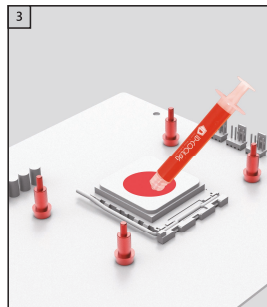
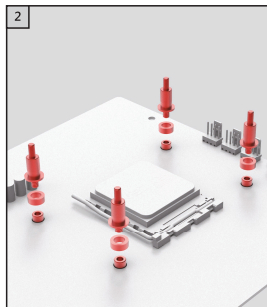
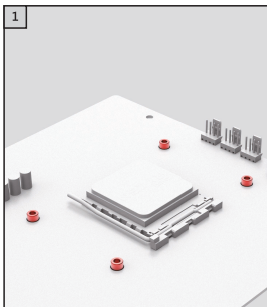

1. Бастапқы бекіту жақтауын аналық тақтадан алыңыз, бірақ артқы панельді қалдырыңыз.
2. AM4 тіректерін артқы табаққа бұраңыз. Егер сізде аналық плата мен металл тіректер арасында қашықтық болса, пластикалық изоляторды салыңыз.
3. Процессордың бетін тазалаңыз және процессорға жылу пастасының жұқа қабатын жағыңыз.
4. Сорғыны процессорға орнатыңыз. Құрылғыны бекіту болттарымен бекітіңіз.

ARGB артқы жарығын қосу жөніндегі нұсқаулық (5B, 3-pin)

ARGB-ді аналық плата арқылы басқару

Аналық платамен үйлесімді драйверлер мен ARGB Sync бағдарламалық жасақтамасын аналық платаның өндірушісінің сайтынан жүктеп алыңыз және бағдарламалық жасақтамада ARGB түсі / режимін реттеңіз.

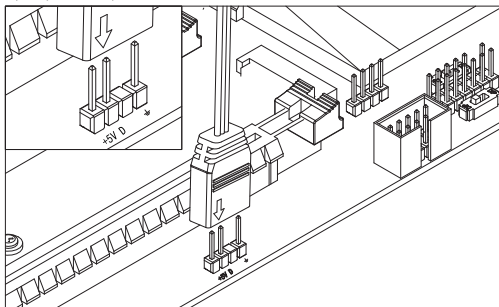

ASUS: ADD_HEADER



MSI: JRAINBOW



GIGABYTE: D_LED



ASROCK: ADDR_LED

НАЗАР АУДАРЫҢЫЗ!

Дұрыс қосылмау құрылғыны зақымдауы және оның жұмысын бұзуы мүмкін!

- Сорғының ARGB кабельдері мен желдеткіштерін қосу үшін ARGB сплиттерін қолданыңыз.

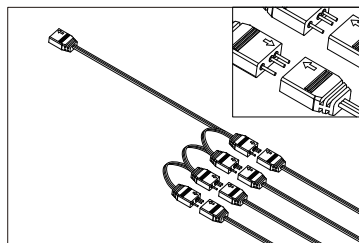

ARGB контроллері арқылы жарықтандыруды басқару (міндетті емес)



- M** Жарық режимдерін «M» батырмасымен ауыстырыңыз.
- S** Түсті өзгерту жылдамдығын «S» батырмасымен өзгертіңіз.
- C** Түс режимдерін «C» батырмасымен ауыстырыңыз.

Егер сізде сұрақтар болса

1. Егер сіз бұл құрылғыны қалай орнатуды білмесеніз, кәсіби көмекке жүгініңіз.
2. Компьютерді өшіргеніңізге көз жеткізіңіз.
3. Егер сізде компоненттер тізіміне немесе өнімнің өзіне қатысты күмәніңіз болса, ресми дилерге / сатушыға хабарласыңыз.
4. ID-COOLING әрқашан өз қолдауын ұсынуға дайын.
Байланыс ақпаратын төменде таба аласыз.
5. Анықтама үшін сипаттама. Әр түрлі модельдер компоненттер тізімінде әр түрлі болуы мүмкін.

SHENZHEN BUYEASY CO., LTD.
www.idcooling.com
support@idcooling.com



[idcoolingglobal](https://www.facebook.com/idcoolingglobal)



[youtube.com/c/idcooling](https://www.youtube.com/c/idcooling)

Дополнительная информация

Изготовитель: Шэньчжэнь Ваньцзинхуа Тэкнолodzi Ко., Лтд.
201, здание фабрики А, № 332, шоссе Юэгуи, комьюнити Дафу, улица Гуаньлань,
р-н Лунхуа, г. Шэньчжэнь, пров. Гуандун, Китай.

Импортер в России: ООО «Атлас»,
690068, Россия, Приморский край, г. Владивосток, проспект 100-летия Владивостока,
дом 155, корпус 3, офис 5.

Сделано в Китае.

Қосымша ақпарат

Өндіруші: Шэньчжэнь Ваньцзинхуа Тэкнолodzi Ко., Лтд.
201, А фабрикасының ғимараты, № 332, Юэгуи тас жолы, комьюнити Дафу,
Гуаньлань көшесі, Лунхуа ауд., Шэньчжэнь қ., Гуандун пров., Қытай.

Импортер / юр.лицо, принимающее претензии в Казахстане:
ТОО «ДНС КАЗАХСТАН», г. Нур-Сұлтан, р-н Сарыарқа, пр-т Сарыарқа, зд. 12,
Казахстан.

Импорттаушы / Қазақстанда шағымдар қабылдайтын заңды тұлға:
«DNS QAZAQSTAN (ДНС КАЗАХСТАН)» ЖШС, Нұр-Сұлтан қаласы, Сарыарқа ауданы,
Даңғылы Сарыарқа, ғимарат 12, Қазақстан.

Қытайда жасалған.



SHENZHEN BUYEASY CO., LTD.

www.idcooling.com

support@idcooling.com



[idcooling.global](https://www.facebook.com/idcooling)



[youtube.com/c/idcooling](https://www.youtube.com/c/idcooling)