



**SJ4000 AIR**



# ПАЙДАЛАНУШЫ НҰСҚАУЛЫҒЫ



Алғашқы қолданар алдында нұсқаулықты мұқият оқып шығыңыз.

## Сақтық шаралары

- Құрылғыңызды соққылар мен тамшылардан, төтенше температурадан және тікелей күн сәулесінен қорғаңыз.
- Құрылғыны және оның керек-жарақтарын күшті магнит өрістері мен радиотолқындар аймағында (магниттердің, электр қозғалтқыштарының және т.б. жанында) қоймаңыз.
- Зарядтау кезінде құрылғыдан түтін, жануға тән иіс немесе қандай да бір дыбыстар шықса, құрылғыны зарядтағыштан, ал зарядтағышты қуат көзінен дереу ажыратыңыз.
- Зарядтау кезінде қауіпті болдырмау үшін құрылғыны балалар мен жануарлардың қолы жетпейтін жерде сақтаңыз.
- Қолданбаған кезде құрылғыны салқын, құрғақ, шаңсыз жерде сақтаңыз.
- Жұмыс кезінде құрылғы қызады. Құрылғы тым ыстық болса, оны желіден ажыратып, суытыңыз.
- Ақауларды болдырмау үшін түпнұсқа microSD карталарын пайдаланыңыз. Камераны DVR ретінде пайдалану кезінде шамадан тыс зарядталмау үшін батареяны шығарып алыңыз.
- Құрылғы балалардың немесе физикалық, сенсорлық немесе ақыл-ой қабілеттері шектеулі адамдарға, егер олардың қауіпсіздігіне жауапты басқа адамдардың бақылауында болмаса, пайдалануға арналмаған. Балаларға құрылғымен ойнауға рұқсат бермеңіз.
- Құрылғы коммерциялық мақсатта пайдалануға арналмаған.

## Сипаттамалары

Үлгісі	SJ4000 Air
Экран	LCD2.0"
Линза	70° HD
Тіл	кең бұрышты линза ағылшын   неміс   француз   испан   португал   итальян   қытай дәстүрлі және жеңілдетілген   жапон   орыс   поляк   корей   еврей
Бейне форматы	MOV
Бейне ажыратымдылығы	4K (3840×2160) 30 кадр/сек 2.7 K (2688×1520) 30 кадр/сек 1080P (1920×1080) 60/30 кадр/сек 720P (1280×720) 120/60/30 кадр/сек

<b>Бейне сығымдау форматы</b>	H.264
<b>Кескін пішімі</b>	JPG
<b>Кескін ажыратымдылығы</b>	16 МП   12 МП   8 МП   5 МП   2 МНД
<b>Жад</b>	32 ГБ дейін microSD, 64 ГБ дейін таңдауға болады
<b>Жиілігі</b>	50 Гц   60 Гц
<b>Қосылу</b>	USB 2.0
<b>Қуат көзі</b>	5В   А
<b>Батарея</b>	900 мА·сағ ажыратылатын
<b>Автономды жұмыс</b>	1080р   70 минут
<b>Зарядтау уақыты</b>	3 сағат
<b>Wi-Fi</b>	Иә
<b>Дірілге қарсы гироскоп</b>	Жоқ
<b>Операциялық жүйе</b>	Windows   macOS
<b>Өлшемдері</b>	29,8 × 59,2 × 41 мм
<b>Сымсыз байланыс стандарты</b>	IEEE 802.1.1 b/g/n
<b>Жұмыс жиіліктері</b>	2,4–2,4835 ГГц
<b>Таратқыштың қуаты</b>	135М: 15 дБм 54М: 15 дБм 11М: 19 дБм

## Суреттер

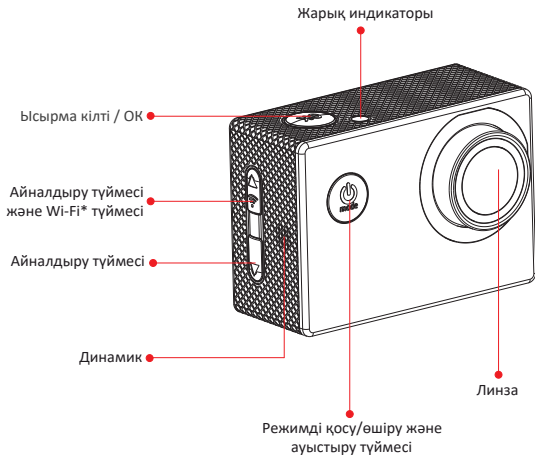

## Суреттер

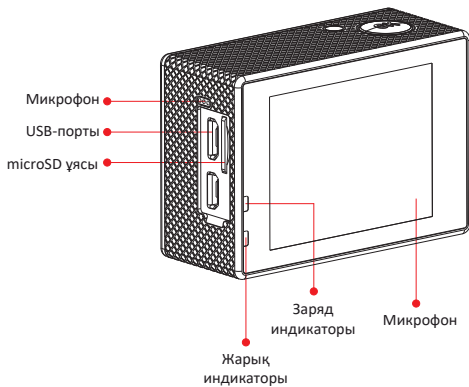

## Су өткізбейтін корпус

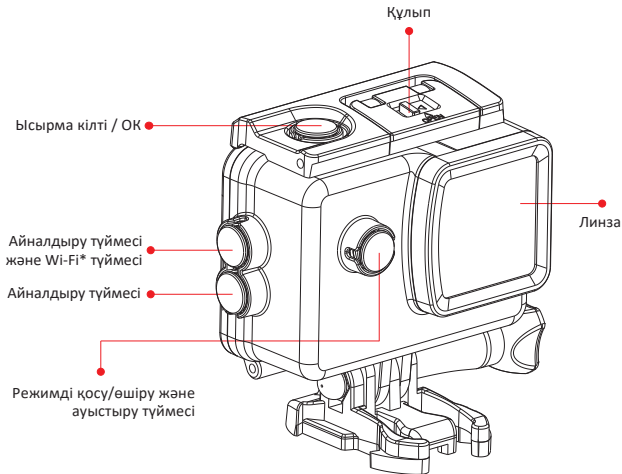



## Аксессуарлар

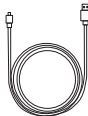
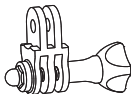
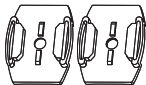

## **Пайдаланушы нұсқаулығы**

### **1. microSD картасын орнату**

Түпнұсқа microSD карталарын пайдаланыңыз. Түпнұсқа емес microSD карталарын пайдаланған кезде дұрыс жұмыс істеуге кепілдік берілмейді.

### **2. Батареяны орнату және жою**

- A. Оны ашу үшін батарея қақпағын басыңыз.
- B. Батареяны +/- таңбаларына және көрсеткі бағыттарына сәйкес орнатыңыз.
- C. Батарея зарядының индикаторы: суретті қараңыз.
- D. Аккумуляторды шығару: шығару үшін батарея қақпағын ашыңыз.

### **3. Зарядтау**

- A. Зарядтау камераны компьютерге қуат адаптері арқылы немесе автомобиль зарядтағышы арқылы қосу арқылы жүзеге асырылуы мүмкін.
- B. Камералар зарядтау кезінде бейнелерді жаза алады (мәзірден көлік режимін таңдаңыз.) Құрылғы өшірулі болса да, камераларды зарядтауға болады.

### **4. Камераны қосу/өшіру**

- A. Қосу/өшіру түймесін 3–5 секунд басып тұрыңыз.

### **5. Автокөлік камерасының режимі**

- A. Мәзірге өтіп, «Көлік режимі» тармағын таңдаңыз.
- B. Автокөлік зарядтағышына қосылған жағдайда, камера автоматты түрде іске қосылады.

### **6. Бейне жазу режимі**

Жазу режиміне ауысыңыз және экранның жоғарғы сол жақ бұрышында белгіше пайда болады. 

Бейне жазуды бастау үшін «OK» түймесін басыңыз. Уақыт шамы 00:00:00-ден жыпылықтайды. Бейнені тоқтатқыңыз келсе, «OK» түймесін қайтадан басыңыз, сонда белгіше жоғалады.

## 7. Фотосурет режимі

Фотосурет режимін таңдау үшін камераны қосып, «Mode» түймесін басыңыз.

 белгіше экран мен камераның жоғарғы сол жақ бұрышында пайда болады, бұл фотосурет режимі орнатылғанын көрсетеді. Фотосуреттер түсіру үшін «OK» түймесін басыңыз.

## 8. Файлды сақтау және медиа ойнату

A. Файлдарды камерадан компьютерге тасымалдау үшін USB кәбілін немесе картаны оқу құралын пайдалану.

B. Ойнату режимін таңдау және файлдарды ойнату үшін камераны қосып, ойнатуды таңдау үшін «Mode» түймесін басыңыз.

## 9. Wi-Fi қосылымы

Бұл құрылғыны ұялы телефонға (Android немесе iOS) қосуға болады. Төмендегі қадамдарды орындаңыз:

A. Ұялы телефонға немесе планшетке «**SICAM Zone**» қосымшасын орнатыңыз. Android құрылғылары үшін Google Play немесе Apple құрылғылары үшін App Store пайдаланыңыз.

B. Қуат қосылғаннан кейін камерадағы Wi-Fi пернесін басыңыз, экранда Wi-Fi белгішесі пайда болады.

C. Мобильді құрылғыда Wi-Fi қосыңыз, Wi-Fi құрылғысын тауып, оған қосылыңыз.

Бастапқы құпия сөз 123456789

D. Wi-Fi қосылған кезде экранда «Wi-Fi Connection Ready» көрсетіледі.

E. Бейнелер мен суреттер тікелей смартфонда немесе планшетте көрсетіледі.

Құпия сөзді өзгерту: камераны қосып, Wi-Fi параметрлеріне кіріңіз. Сіз таңдаған құпия сөзді орната аласыз. **Техникалық сипаттамалар жаңғыртуға немесе жаңартуға байланысты өзгертілуі мүмкін. Нақты құрылғы мәлімделген сипаттамалардан өзгеше болуы мүмкін**

### **Құрылғы мақсаты**

Экшн камерасы — сыртқы іс-шаралар кезінде қозғалатын және қозғалмайтын кескіндерді түсіруге арналған фото және бейне жазу функциялары бар құрылғы.

### **Кепілдік міндеттемелер**

Өндіруші кепілдік мерзімі ішінде құрылғының үздіксіз жұмыс істеуіне, сондай-ақ материалдар мен жинақтарда ақаулардың болмауына кепілдік береді. Кепілдік мерзімі бұйымды сатып алған сәттен бастап есептеледі және тек жаңа өнімдерге қолданылады. Кепілдік қызмет көрсету пайдаланушының басшылығына сәйкес бұйымды пайдалану шартымен кепілдік мерзімі ішінде тұтынушының кінәсіз істен шыққан элементтерді тегін жөндеу немесе ауыстыруды қамтиды. Элементтерді жөндеу немесе ауыстыру уәкілетті сервис орталықтарының аумағында жүргізіледі.

Мекенжай бойынша қызмет көрсету орталықтарының маңызды тізімі:  
<https://www.dns-shop.kz/service-center/>

Кепілдік мерзімі: 12 ай.

Пайдалану мерзімі: 24 ай.

## **Монтаждау, сақтау, тасымалдау (тасу), өткізу және кәдеге жарату ережелері мен шарттары**

- Құрылғы қандай да болмасын монтаждауды немесе бекітуді талап етпейді.
- Құрылғыны қаптамада, өндірушінің және тұтынушының жылытылатын үй-жайларында ауаның 5 °С және 40 °С аралығындағы температурада және ауаның 80%-дан аспайтын салыстырмалы ылғалдылығында сақтау керек. Үй-жайда жемірілуді тудыратын жегі қоспалар (қышқылдардың, сілтілердің булары) болмауы тиіс.
- Құрылғының тасымалдануы құрғақ ортада жүзеге асырылуы тиіс.
- Құрылғы ұқыпты өңдеуді талап етеді, оны шаң, кір, соққы, ылғал, от және т.б. әсерінен қорғаңыз.
- Құрылғыны сату жергілікті заңнамасына сәйкес жүргізілуі керек.
- Бұйымның қызмет ету мерзімі аяқталғаннан кейін оны қарапайым тұрмыстық қоқыспен бірге тастауға болмайды. Оның орнына, ол федералды немесе жергілікті заңнамаға сәйкес қайта өңдеу және қайта өңдеу үшін электрлік және электронды жабдықты тиісті қабылдау бекетіне қайта өңдеуге жіберіледі. Осы бұйымды дұрыс жоюды қамтамасыз ете отырып, сіз табиғи ресурстарды үнемдеуге және қоршаған ортаға және адамдардың денсаулығына зиян келтірмеуге көмектесесіз. Бұл бұйымды қабылдау және жою бекеттері туралы қосымша ақпаратты жергілікті муниципалды органдардан немесе тұрмыстық қалдықтарды шығаратын кәсіпорыннан алуға болады.
- Құрылғының ақаулығы анықталған жағдайда, тез арада авторландырылған сервистік орталыққа хабарласу немесе құрылғыны кәдеге жарату керек.

## Қосымша ақпарат

**Өндіруші:** Шэньчжэнь Чжэньчэн Тэкнолоджи Ко., Лтд.

301 каб., С-ғим., № 2, Шансюэ бірінші тех. қала тас жолы, Синьсюэ Коммьюнити, Баньтянь көш., Лунган ауд-ы, Шэньчжэнь қ., Гундун пров., Қытай.

Қытайда жасалған.

**Импортер / юр. лицо, принимающее претензии в Республике Казахстан:**

ТОО «ДНС КАЗАХСТАН», г. Астана, р-н Сарыарқа, пр-т Сарыарқа, зд. 12,  
Республика Казахстан.

**Импорттаушы / Қазақстан Республикасында талаптар қабылдайтын заңды тұлға:**

«DNS QAZAQSTAN (ДНС КАЗАХСТАН)» ЖШС, Астана қ-ы, Сарыарқа ауданы, Сарыарқа д-лы,  
12 Ғ-т, Қазақстан Республикасы.

Өнім Кеден одағының техникалық регламентінің талаптарына сәйкес келеді «Техникалық құралдардың электромагниттік үйлесімділігі» КО ТР 020/2011.

Тауар Еуразиялық экономикалық одақтың «Электртехника және радиоэлектроника бұйымдарында қауіпті заттарды қолдануды шектеу туралы» ЕАЭО ТР 037/2016 техникалық регламентінің талаптарына сәйкес келеді.

Өнімнің сапасын жақсарту үшін ерекшеліктер, өнім туралы ақпарат және оның сыртқы түрі пайдаланушыға алдын ала ескертусіз өзгертілуі мүмкін.

Құрылғының нақты интерфейсі осы нұсқаулықта көрсетілгеннен басқаша болуы мүмкін.



Өндіріс күні пайдаланушы нұсқаулығының орыс тіліндегі нұсқасында көрсетілген.

v.1





For iOS



For Android



Scannen und APP herunterladen | Қолданбаны тауып, орнатыңыз

Scan and download the APP

Official website: [www.sjcam.com](http://www.sjcam.com) | Support: [support@sjcam.com](mailto:support@sjcam.com)

For latest detailed manual, please check <http://sjcam.com/manual>