

Panasonic®

Инструкция по эксплуатации Інструкція з експлуатації Пайдалану туралы нұсқаулар

Русский

Шнековая соковыжималка
(для домашнего использования)

Шнекова соковижималка
(для домашнього використання)

Шнекті шырынсыққыш
(Үйде пайдалану)

Модель **MJ-L500**

Українська мова



Қазақ тілі

Благодарим Вас за покупку продукта компании Panasonic.

- Этот продукт предназначен только для домашнего использования.
- Пожалуйста, внимательно прочитайте эту инструкцию, чтобы правильно и безопасно использовать продукт.
- Перед использованием продукта, **пожалуйста, уделите особое внимание разделу “Правила техники безопасности” (стр. RU2-7).**
- Пожалуйста, сохраните эту Инструкцию по эксплуатации для дальнейшего использования.

Дякуємо Вам за покупку продукту компанії Panasonic.

- Цей продукт призначений тільки для домашнього використання.
- Будь ласка, уважно прочитайте цю інструкцію, щоб правильно і безпечно використовувати продукт.
- Перед використанням продукту, **будь ласка, приділіть особливу увагу розділу “Заходи безпеки” (стор. UA2-7).**
- Будь ласка, збережіть цю Інструкцію з експлуатації для подальшого використання.

Panasonic өнімін сатып алғаныңыз үшін рақмет.

- Бұл өнім тек үйде пайдалануға арналған.
- Өнімді дұрыс және қауіпсіз пайдалану үшін осы нұсқауларды мұқият оқып шығыңыз.
- Бұл өнімді пайдалану алдында **«Қауіпсіздік шаралары» бөліміне (KZ2-7 беті) ерекше көңіл бөліңіз.**
- Пайдалану туралы нұсқауларды болашақта пайдалану үшін сақтаңыз.

Панасоник Тайвань Ко., Лтд.
Панасонік Тайвань Ко., Лтд.
Панасоник Тайвань Ко., Лтд.

Panasonic Taiwan Co., Ltd.

Web Site: <http://www.panasonic.com>

© Panasonic Taiwan Co., Ltd. 2015

JZ50K153
DL0315E0

Отпечатано в Китае

Содержание	Страница
Правила техники безопасности	RU2
• Важная информация	RU8
Наименования компонентов и инструкция по обращению	RU9
Перед использованием	
• Снятие и установка компонентов	RU10
• Предохранитель	RU12
• Подготовка ингредиентов для приготовления сока	RU13
• Подготовка ингредиентов для замороженных блюд	RU14
Как использовать	RU15
Как чистить	RU16
Поиск и устранение неисправностей	RU18
Автоматический прерыватель цепи	RU19
Запасные части	RU19
Спецификации	RU19
Рецепты	RU20
ИНФОРМАЦИЯ О СЕРТИФИКАЦИИ ПРОДУКЦИИ	RU21

Зміст	Сторінка
Заходи безпеки	UA2
• Важлива інформація	UA8
Назви компонентів та інструкція щодо поводження	UA9
Перед використанням	
• Зняття і встановлення компонентів	UA10
• Захисний фіксатор	UA12
• Підготовка інгредієнтів для приготування соку	UA13
• Підготовка інгредієнтів для заморожених страв	UA14
Як використовувати	UA15
Як чистити	UA16
Пошук і усунення несправностей	UA18
Автоматичний переривач	UA19
Запасні частини	UA19
Специфікації	UA19
Рецепти	UA20
Декларація про Відповідність	UA20

Мазмұны	Бет
Қауіпсіздік шаралары	KZ2
• Важная информация	KZ8
Бөлшек атаулары және жұмыс істеу туралы нұсқаулар	KZ9
Пайдалану алдында	
• Бөлшектерді бөлшектеу және жинау	KZ10
• Сақтандырғыш	KZ12
• Ингредиенттерді шырын сығуға дайындау	KZ13
• Қатырылған тамақ үшін ингредиенттерді дайындау	KZ14
Пайдалану әдісі	KZ15
Тазалау әдісі	KZ16
Ақаулықтарды жою	KZ18
Автоматты сөндіргішпен қорғау	KZ19
Ауыстыру бөлшектері	KZ19
Техникалық сипаттамалары	KZ19
Рецепттер	KZ20
ӨНІМДІ СЕРТИФИКАТТАУ ТУРАЛЫ АҚПАРАТ	KZ21

Правила техники безопасности



Обязательно следуйте настоящим инструкциям.

С целью предотвращения несчастных случаев или травмирования пользователя и других лиц, а также для предупреждения порчи имущества следует обязательно придерживаться правил, изложенных ниже.

■ Следующие таблицы указывают на степень тяжести последствий неправильного обращения с прибором.

 СТРОГОЕ ПРЕДУПРЕЖДЕНИЕ	Предупреждает о тяжелых травмах или угрозе для жизни.
 ОСТОРОЖНО	Предупреждает о риске получения травмы или повреждения имущества.



■ Символы классифицируются и объясняются следующим образом.

 Этот символ означает запрещение.
 Этот символ указывает правило, которого следует строго придерживаться.



СТРОГОЕ ПРЕДУПРЕЖДЕНИЕ

-  ● **Берегите сетевой кабель и штепсельную вилку от повреждений.**
Строго запрещается выполнять следующие действия с кабелем питания. Видоизменять, располагать на или вблизи нагревательных приборов, сгибать, перекручивать, натягивать, прокладывать через острые поверхности, ставить сверху тяжелые предметы, связывать жгутом, а также переносить прибор за его сетевой кабель.
(Это может стать причиной поражения электрическим током или пожара в связи с коротким замыканием.)
- **Запрещено использовать прибор, если его сетевой кабель или штепсельная вилка повреждены, или если штепсельная вилка не плотно входит в бытовую сетевую розетку.**
(Это может стать причиной поражения электрическим током или пожара в связи с коротким замыканием.)
→ Если кабель питания прибора поврежден, во избежание опасных ситуаций его следует заменить у производителя, авторизованного сервисного агента или квалифицированного специалиста.

СТРОГОЕ ПРЕДУПРЕЖДЕНИЕ

-  ● **Не включайте и не выключайте штепсельную вилку мокрыми руками.**
(Это может привести к поражению электрическим током.)
• Прежде чем браться за штепсельную вилку прибора или включать его питание, следует насухо вытереть руки.
-  ● **Удостоверьтесь, что напряжение, указанное на самом приборе, совпадает с напряжением в сети.**
(Иначе это может привести к поражению электрическим током или пожару.)
Для предотвращения электрического перегрева не следует подключать к одной бытовой сетевой розетке несколько бытовых приборов. Однако если в одну розетку подключается несколько штепсельных вилок, следует проверить, чтобы общая потребляемая мощность не превышала расчетной мощности бытовой сетевой розетки.
- **Плотно вставляйте штепсельную вилку в розетку.**
(В противном случае это может привести к поражению электрическим током и пожару в связи с перегреванием штепсельной вилки.)
- **Регулярно очищайте штепсельную вилку.**
(Пыль и влага, скопившиеся на штепсельной вилке могут ослабить изоляцию, что приведет к возникновению пожара.)
→ Извлеките штепсельную вилку из розетки и протрите сухой тканью.
- **Держите сетевой кабель в недоступном для детей месте. Следите, чтобы сетевой кабель не свисал с края стола или рабочей поверхности.**
(Это может привести к ожогам, травмам или поражению электрическим током.)
-  ● **Не погружайте прибор в воду и не разбрызгивайте на него воду.**
(Это может стать причиной поражения электрическим током или пожара в связи с коротким замыканием.)

СТРОГОЕ ПРЕДУПРЕЖДЕНИЕ

-  ● **Запрещено разбирать, самостоятельно ремонтировать и видоизменять прибор.**
(Это может привести к пожару, поражению электрическим током или травмам.)
→ Обратитесь в магазин, где вы приобрели прибор или в сервисный центр компании Panasonic.
- **Не позволяйте младенцам и детям играть с упаковочным материалом.**
(Это может привести к удушью.)
-  ● **Это изделие не предназначено для использования людьми (включая детей) с ограниченными физическими, сенсорными или умственными способностями, или лицами без соответствующих знаний и опыта; использование прибора такими людьми допускается только под наблюдением лица, отвечающего за их безопасность, и при условии предоставления с его стороны четких инструкций по работе с прибором. Следите за детьми, чтобы они не игрались с прибором.**
(Это может привести к ожогам, травмам или поражению электрическим током.)
- **Не разрешайте детям приближаться к прибору.**
(Это может привести к ожогам и травмам.)
 - Дети не осознают опасности, которые могут возникать в связи с неправильным использованием электроприборов.

СТРОГОЕ ПРЕДУПРЕЖДЕНИЕ

-  ● **Немедленно прекратите использование прибора и извлеките его вилку из розетки в случае, если этот прибор начнет работать неправильно.**
(Это может привести к выделению дыма, пожару, поражению электрическим током или ожогам.)
Примеры нарушений работы или поломок
 - Штепсельная вилка и сетевой кабель чрезмерно нагреваются.
 - Сетевой кабель поврежден, или мощность прибора значительно снизилась.
 - Корпус прибора деформировался, имеет повреждения или чрезмерно нагрелся.
 - Во время использования возникает необычный шум при вращении.
 - Наличие неприятного запаха.
 - Возникли прочие неисправности.→ Немедленно отключите прибор от сети и обратитесь в магазин, где вы приобрели прибор, или в сервисный центр компании Panasonic для проведения осмотра или ремонта.



ОСТОРОЖНО

-  ● **Запрещено использовать прибор для каких-либо других целей, отличающихся от описанных в данном руководстве.**
(Это может привести к ожогам и травмам.)
 - Компания Panasonic не несет никакой юридической ответственности в случае нарушения правил эксплуатации прибора или несоблюдения данных инструкций.

ОСТОРОЖНО

-  ● **Не используйте прибор в следующих местах.**
 - На неровных поверхностях, коврах, скатертях и т.п. (Это может стать причиной пожара или травм.)
 - В местах, где на прибор могут попасть брызги воды или рядом с источниками тепла. (Это может стать причиной поражения электрическим током или привести к утечке тока.)
 - Вблизи открытых емкостей с водой, например, ванн, раковин или прочих контейнеров. (Это может стать причиной поражения электрическим током или привести к утечке тока.)
- **Не вставляйте посторонние предметы в отверстия прибора.** (Это может привести к поражению электрическим током.)
 - Особенно это касается металлических предметов, например, булавок и проводов.
- **Не держите прибор за сетевой кабель.** (Это может привести к поражению электрическим током или травме.)
- **Не заменяйте любые части прибора какими-либо запасными частями, кроме оригинальных запчастей для этого прибора.** (Это может привести к пожару, поражению электрическим током или травмам.)
- **Не пользуйтесь прибором без остановок больше 15 минут. Дайте прибору остыть на протяжении 30 минут (или до охлаждения корпуса двигателя) после каждых 15 минут эксплуатации.** (Это может привести к ожогам.)
- **Не помещайте пальцы или столовые приборы, такие как ложки или вилки, в загрузочную трубку во время эксплуатации прибора. Если какой-либо ингредиент застрял в загрузочной трубке, то используйте толкатель или другой кусочек фрукта или овоща, чтобы протолкнуть его.** (Это может привести к травме.)

ОСТОРОЖНО

-  ● **Не оставляйте прибор без присмотра во время его эксплуатации.** (Это может привести к пожару.)
Всегда выключайте прибор, если вы его не используете.
- **Во время эксплуатации прибора никогда не открывайте крышку и не извлекайте чашу соковыжималки.** (Это может привести к травме.)
- **Не используйте прибор, если шнековый винт или чаша соковыжималки имеют повреждения или видимые трещины.** (Это может привести к травме.)
-  ● **Обязательно беритесь за штепсельную вилку, выключая прибор из сети. Ни в коем случае не тяните за сетевой кабель.** (В противном случае это может стать причиной поражения электрическим током или пожара в связи с коротким замыканием.)
- **Устанавливайте прибор на твердой, сухой, чистой, горизонтальной и термоустойчивой рабочей поверхности.** (Это может привести к травме.)
- **Следите, чтобы в процессе работы никто не зацепился или не запутался в сетевом кабеле.** (В противном случае это может привести к ожогам и травмам.)
- **Всегда отключайте прибор от сети, если он оставлен без присмотра, а также перед сборкой, разборкой или очисткой.** (Это может привести к травме.)
- **Следует с особой осторожностью использовать и чистить шнековый винт и фильтр.** (Это может привести к травме.)

Правила техники безопасности

Обязательно следуйте настоящим инструкциям.

ОСТОРОЖНО

- При перемещении прибора, после его выключения, отделите корпус двигателя от чаши соковыжималки, придерживая обеими руками нижнюю часть. Не переносите устройство, держа его за крышку или чашу соковыжималки. (Это может привести к травме.)

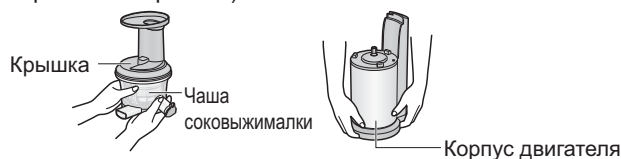

- Избегайте попадания волос, украшений или частей одежды в загрузочную трубку. (Это может привести к травмам.)
- Выключите прибор и отсоедините его от сети перед заменой движущейся насадки или при приближении к движущимся частям прибора. (Это может привести к травме.)

Важная информация

- Не ставьте контейнер для сока и контейнер для мякоти в микроволновую печь.
- Не роняйте прибор для предотвращения его повреждения.
- Не используйте прибор вне помещения.
- Не наматывайте сетевой кабель вокруг корпуса двигателя.
- Убедитесь, что насадки надежно прикреплены.
- Обязательно чистите прибор после каждого использования.
- Не включайте прибор пустым более чем на 30 секунд. (Это может привести к поломке шнекового винта.) Помещайте ингредиенты сразу после включения прибора.
- Во время эксплуатации, избегайте блокирования отверстия для мякоти и носика подачи сока.



Обозначение “Не переносите устройство, держа его за крышку или чашу соковыжималки”.

Наименования компонентов и инструкция по обращению

- Вымойте все съемные компоненты перед использованием прибора в первый раз или если Вы не пользовались им в течение некоторого времени. (СТР. RU16)

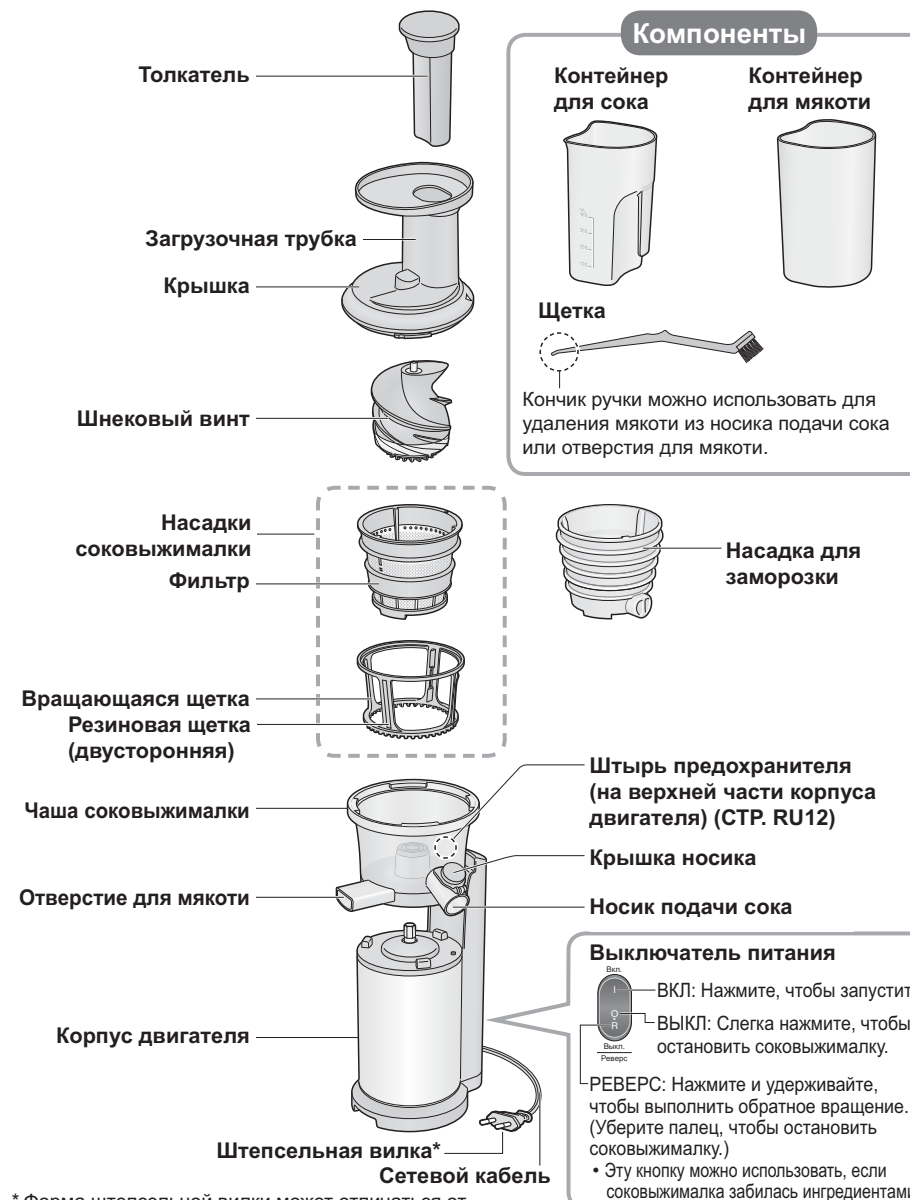

* Форма штепсельной вилки может отличаться от изображенной на рисунке.

Перед использованием -Снятие и установка компонентов-

Снятие/установка насадок

- Следующие шаги показывают, как снять/установить насадки, используя насадку соковыжималки в качестве примера.

Насадку для заморозки можно снять/установить точно так же.

Для снятия

1 Снимите чашу соковыжималки с корпуса двигателя.

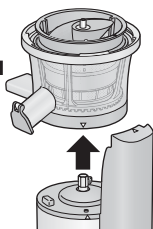

2 Выньте насадку соковыжималки.

- Шнековый винт выйдет вместе с ней.

Шнековый винт



(Насадка для заморозки)

3 Выньте компоненты.

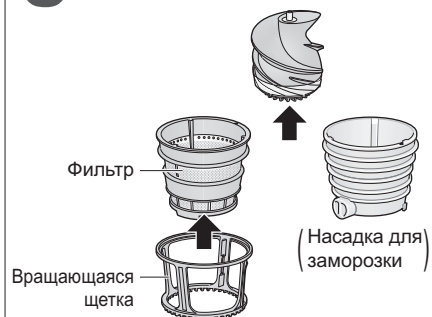

Фильтр

Вращающаяся щетка

(Насадка для заморозки)

Для установки

1 Удостоверьтесь, что прокладка, резиновая втулка и резиновые щетки находятся на своих местах.

- Прокладка расположена в чаше соковыжималки.



Вид сверху

- Резиновая втулка расположена снаружи вниз.

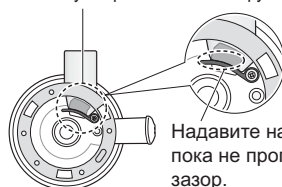

Надавите на нее, пока не пропадет зазор.

Вид снизу со дна

- Резиновые щетки расположены по бокам вращающейся щетки.

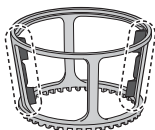

См. страницу RU17 для получения информации об установке прокладки, резиновой втулки и резиновых щеток.

- Соковыжималка может не работать должным образом, если они установлены неправильно.

2 Установите чашу соковыжималки на корпус двигателя.

Совместите метку "△" на корпусе двигателя и метку "▽" на чаше соковыжималки.

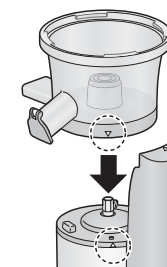
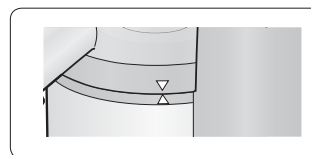

3 Закрепите вращающуюся щетку и фильтр, а затем установите на корпус двигателя.

Совместите метку "△" на корпусе двигателя и метку "▽" на насадке соковыжималки.

Вид сверху

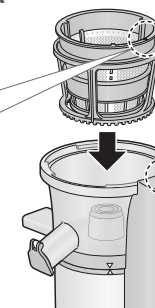
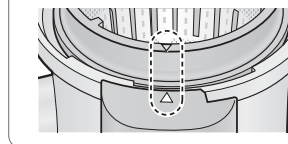

(Насадка для заморозки)

4 Закрепите шнековый винт.

- 1 Вставьте шнековый винт по центру.
 - 2 Прокрутите шнековый винт для вхождения в отверстие до упора.
- Крышку нельзя закрыть, если шнековый винт вставлен не полностью.
 - Следите, чтобы Ваш палец не попал в зазор между шнековым винтом и фильтром.

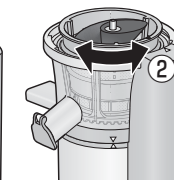
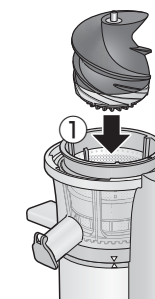

Перед использованием -Снятие и установка компонентов- (продолжение)

Снятие/установка крышки

Для установки

- 1** Совместите метку “△” на корпусе двигателя и метку “▽” на крышке.

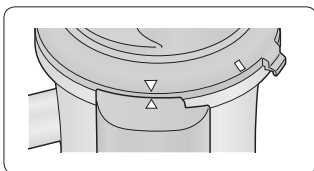

- 2** Поверните крышку по часовой стрелке до тех пор, пока не услышите щелчок.

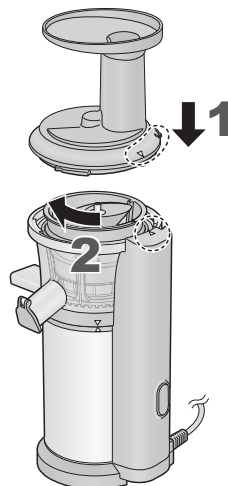
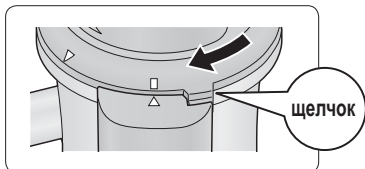

Для снятия выполните эти шаги в обратном порядке.

Предохранитель

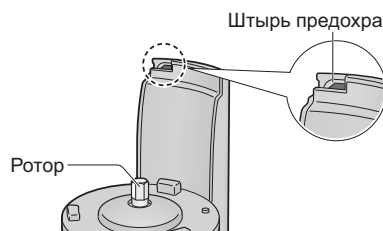

Предохранитель предусмотрен, чтобы предотвратить включение соковыжималки, когда компоненты не установлены на свои места должным образом.

Не надавливайте на штырь предохранителя ничем.

Перед использованием -Подготовка ингредиентов для приготовления сока-

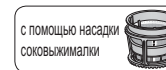

Запрещенные ингредиенты

Ингредиенты, которые могут привести к повреждению компонентов

- Лед и замороженные ингредиенты
- Семена персика, сливы, манго и т.д.
- Хурма (семена которой не могут быть полностью удалены)
- Сухие пищевые продукты (соевые бобы, другие бобовые, зерновые и т.д.)
- Неразогретая тыква и т.д.
- Сахарный тростник
- Ликер, растительное масло, другие растительные масла
- Горячие пищевые продукты



Липкие ингредиенты, которые не выжимаются

- Окра
- Мулукия и т.д.

Маслянистые ингредиенты

- Сезам
- Грецкий орех
- Арахис и т.д.

Примечание

Маслянистые ингредиенты, которые могут быть сдавлены при добавлении жидкости.

Подготовка ингредиентов

- Фрукты
 - Очистите толстую кожицу и удалите большие и/или твердые семена и твердые части из фруктов, таких как ананас, некоторые цитрусовые, персики и манго. Оставьте тонкую кожу на яблоках, лимонах, лаймах и т.д.
 - Порежьте фрукты на кусочки такого размера, чтобы они вошли в загрузочную трубку.
- Овощи
 - Удалите хвостики и семена.
 - Порежьте овощи на кусочки такого размера, чтобы они вошли в загрузочную трубку. (**Шириной менее 3 см или кубиками.**)
 - Порежьте листовые овощи на кусочки размером около 2 см или на полоски.
 - Порежьте твердые ингредиенты, такие как морковь, на тонкие полоски шириной 2 см.

Подсказки

- Используйте свежие фрукты и овощи. Вкус и объем выжатого сока может меняться в зависимости от свежести и времени сбора ингредиентов.
- При использовании маловлажных ингредиентов, постепенно добавте нужный объем жидкости, такой как вода или молоко.
- Удобнее выжимать сок из ингредиентов, которые содержат много мякоти - бананы, персики или манго - вместе с влажосодержащими фруктами, такими как яблоки или апельсины.
- Листовые овощи пристают к шнековому венту и/или к внутренней поверхности насадки либо забивают отверстие для мякоти. Рекомендуется опускать их в загрузочную трубку со стеблями.
- Не опускайте мякоть в загрузочную трубку для повторной выжимки.

Перед использованием - Подготовка ингредиентов для замороженных блюд

с помощью насадки для заморозки



Запрещенные ингредиенты

<Ингредиенты, которые могут привести к повреждению компонентов>

- Лед и сильно замороженные ингредиенты.
- Кофейные зерна, сухие бобы, зерновые и т.д.



- Тыква, сладкий картофель и т.д. (Замороженные, будучи сырыми или после варки)



- Хлеб, рис, лапша и макаронные изделия.



- Ликер, салатное, другие растительные масла.

Подготовка ингредиентов

- 1 Очистите кожицу и удалите большие и/или твердые семена и части и т.д. из ингредиентов, таких как яблоки, ананасы, апельсины и авокадо. У цитрусовых очистите кожицу, чтобы получить лучшую текстуру. Помидоры нужно положить в кипяток, а потом снимать с них кожицу.
- 2 Порежьте ингредиенты на такие кусочки, чтобы они прошли в загрузочную трубку. (Кубиками с длиной ребра менее 3 см.)
- 3 Заморозьте ингредиенты. При замораживании ингредиентов, разложите их на алюминиевом лотке, чтобы избежать их взаимного касания.
- 4 Разморозьте ингредиенты при комнатной температуре до той степени, когда вилка сможет проникнуть в их центр. (от 5 до 30 минут)



Подсказки

- Когда размораживание недостаточно, ингредиенты не смешиваются или они не приобретут гладкую текстуру.
- Не используйте повторно замороженные ингредиенты или ингредиенты, которые хранятся в морозильной камере длительный период времени.
- Замороженные ингредиенты должны быть использованы в течение одного месяца.
- Если замороженные ингредиенты используются сразу после вынимания из морозильной камеры, то это может привести к неправильной работе прибора.

Как использовать

Выжимка

Подготовка

- 1 Установите компоненты на корпус двигателя и закрепите крышку. (СТР. RU10-12)
- 2 Подготовьте ингредиенты. (СТР. RU13-14)
- 3 Поместите контейнеры под носик подачи сока и отверстие для мякоти.
 - При использовании насадки для заморозки, подставлять контейнер для мякоти не обязательно.
- 4 Вставьте штепсельную вилку в бытовую розетку.

- 1 Нажмите кнопку "I" (ВКЛ).

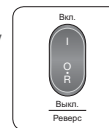

- 2 Медленно опустите ингредиенты в загрузочную трубку и протолкните их вниз с помощью толкателя.

- Выполняйте подачу ингредиентов понемногу каждые 5 секунд.
- При использовании более одного вида ингредиентов, загружайте их понемногу поочередно.
- Не прилагайте усилий для проталкивания ингредиентов в загрузочную трубку.
- В случае, если ингредиенты забили загрузочную трубку или в случае холостого хода, нажмите и удерживайте кнопку "R" (РЕБЕРС) в течение нескольких секунд (СТР. RU9).

- 3 После выжимки нажмите кнопку "O" (ВЫКЛ) и закройте крышку носика.

После использования

- Выньте штепсельную вилку.
- Используйте кончик щетки для удаления мякоти из носика подачи сока и отверстия для мякоти.
- Снимите компоненты и очистите их. (СТР. RU16-17) Не перемещайте соковыжималку, удерживая крышку или чашу соковыжималки. (Падение может привести к травме.)

Примечание

- Мякоть ингредиентов (особенно в случае с твердыми ингредиентами) может попасть в сок. Если мякоть портит Ваш напиток, процедите его.
- Когда мякоть не выходит или мякоть накапливается перед отверстием для мякоти и/или в верхней части насадки соковыжималки, отключите выключатель и удалите мякоть.



Как чистить

- Очищайте прибор после каждого использования.
- Отключайте прибор от сети перед очисткой.

Не используйте следующее:

- Не используйте бензин, растворитель, спирт, отбеливатель, полировочный порошок, металлическую щетку или нейлоновую щетку, иначе поверхность будет повреждена.
- Не очищайте прибор с помощью острых предметов, например, зубочисток или шпилек.

Толкатель/Крышка

Промойте раствором нейтрального моющего средства и мягкой губкой. Затем тщательно промойте водой и хорошо высушите.

* НЕ ПОДХОДИТ для мытья в посудомоечной машине

Насадка для заморозки

Промойте раствором нейтрального моющего средства и мягкой губкой. Затем тщательно промойте водой и хорошо высушите.

* ПОДХОДИТ для мытья в посудомоечной машине

Вращающаяся щетка (СТР. RU17)

Чаша соковыжималки (СТР. RU17)

Корпус двигателя

Тщательно протрите отжатой тряпкой.

* НЕ ПОДХОДИТ для мытья в посудомоечной машине

Об обесцвечивании компонентов

Некоторое обесцвечивание компонентов может происходить при использовании таких ингредиентов, как морковь, листовые овощи и т.д. Очистка всех компонентов сразу после каждого использования поможет снизить вероятность появления пятен.

Шнековый винт/Фильтр

Промойте раствором нейтрального моющего средства и мягкой губкой. Затем тщательно промойте водой и хорошо высушите.

- Используйте щетку для очистки нижней поверхности шнекового винта.
- Если фильтр забился, используйте щетку для очистки.

* ПОДХОДИТ для мытья в посудомоечной машине

Компоненты

Промойте раствором нейтрального моющего средства и мягкой губкой. Затем тщательно промойте водой и хорошо высушите.

* ПОДХОДИТ для мытья в посудомоечной машине

Компоненты, которые подходят для мытья в посудомоечной машине

- Перед тем, как поместить компоненты в посудомоечную машину, удалите остатки мякоти с компонентов.
- Тепло может вызвать растрескивание компонентов. Всегда держите компоненты подальше от любого нагревателя или снижайте температуру нагревателя.

Вращающаяся щетка/Чаша соковыжималки

Промойте раствором нейтрального моющего средства и мягкой губкой. Затем тщательно промойте водой и хорошо высушите.

После высушивания всех компонентов, установите их правильно.

- Используйте кончик ручки щетки и очистите носики чаши соковыжималки. (Внутренняя поверхность может быть поцарапана, если вы используете щетку для ее очистки.)

* НЕ ПОДХОДИТ для мытья в посудомоечной машине

Для снятия

Протолкните резиновую щетку в направлении, которое указано стрелкой, и выньте компонент из зазора.

Примечание Не вытаскивайте резиновую щетку с силой.

Для установки

Вставьте верхние/нижние выступы резиновой щетки в зазор и двигайте ее полностью вверх/вниз с обоих концов.

- Во избежание повреждения соковыжималки, убедитесь, что верхний и нижний выступы находятся в правильном положении.

Вставьте выступ в нужный компонент.

■ Прокладка внутренней поверхности чаши соковыжималки

Для снятия

Выньте прокладку.

Для установки

Вставьте прокладку в отверстие, как показано на рисунке ниже.

Надавите

Вид сечения

■ Резиновая втулка внешней поверхности дна чаши соковыжималки

Для снятия

Вытащите резиновую втулку в направлении, которое указано стрелкой.

- Не может быть удалено из чаши соковыжималки.

Для установки

Вставьте резиновую втулку в отверстие в направлении, которое указано стрелкой, пока зазор не пропадет.

- ### ■ О резиновой щетке, прокладке и резиновой втулке
- После промывки тщательно слейте воду, а затем выполните установку. Не оставляйте компоненты в разобранном виде. (Есть риск потери, удушья и проглатывания маленьких компонентов детьми, сбоя или утечки сока.)

Хранение

- Чтобы избежать образования ржавчины, высушите компоненты после мытья.
- Чтобы избежать сбоя, не ставьте корпус двигателя вверх ногами.
- Для перемещения соковыжималки, отсоедините чашу соковыжималки от корпуса двигателя и держите их двумя руками. (СТР. RU7).
- Храните прибор в месте, которое находится за пределами досягаемости маленькими детьми.

Поиск и устранение неисправностей

Пожалуйста, проверьте следующее, прежде чем связываться с нами по поводу ремонта.

Проблема	Причина и решение
Соковыжималка не работает после включения питания.	<ul style="list-style-type: none"> Штепсельная вилка вставлена в бытовую розетку? <ul style="list-style-type: none"> Вставьте штепсельную вилку в бытовую розетку. Правильно установите соковыжималку. <ul style="list-style-type: none"> Крышка должна быть повернута до упора, пока не услышите щелчок. Если вы этого не сделаете, соковыжималка не будет работать после включения питания. (СТР. RU12) Активирован автоматический прерыватель цепи. <ul style="list-style-type: none"> Вы использовали запрещенные ингредиенты. Объем ингредиентов слишком велик. Ингредиенты слишком твердые. <p>→ См. раздел "Автоматический прерыватель цепи" (СТР. RU19). Выньте запрещенные ингредиенты из соковыжималки.</p>
Корпус двигателя горячий.	<ul style="list-style-type: none"> Прибор работал дольше рекомендуемого времени. <ul style="list-style-type: none"> Не превышайте рекомендуемое время работы (до 15 минут). <p>Для возобновления работы, пожалуйста, подождите, как минимум, 30 минут. Это позволит корпусу двигателя охладиться и позволит избежать сбоя из-за перегрева двигателя.</p>
Соковыжималка неожиданно остановилась.	<ul style="list-style-type: none"> Крышка открыта. <ul style="list-style-type: none"> Отключите питание, закройте крышку и выполните запуск. Активирован автоматический прерыватель цепи. <ul style="list-style-type: none"> Вы использовали запрещенные ингредиенты. Объем ингредиентов слишком велик. Ингредиенты слишком твердые. <p>→ См. раздел "Автоматический прерыватель цепи" (СТР. RU19). Выньте запрещенные ингредиенты из соковыжималки.</p> <ul style="list-style-type: none"> Забилось отверстие для мякоти. <ul style="list-style-type: none"> Отключите питание и удалите остатки мякоти с помощью кончика ручки щетки.
Шум во время работы.	<ul style="list-style-type: none"> Это нормально. Вы можете услышать звук, например, скрип или треск. <ul style="list-style-type: none"> Это звук выжимки ингредиентов. (В зависимости от ингредиентов, шум может быть достаточно сильным.) Это звук вращающейся щетки, контактирующей с фильтром.
Утечка сока или замороженного блюда.	<ul style="list-style-type: none"> Прокладка, резиновые щетки и/или резиновая втулка неправильно установлены. <ul style="list-style-type: none"> Установите их правильно. (СТР. RU10, 11, 17)
Чаша соковыжималки или корпус двигателя дрожит во время работы.	<ul style="list-style-type: none"> Это нормально. Так как чаша соковыжималки и корпус двигателя разделены, они могут дрожать, когда шнековый винт вращаются. Не надавливайте на крышку или чашу соковыжималки. (Это может привести к сбою соковыжималки.)
Повышенный шум и вибрация.	<ul style="list-style-type: none"> Шнековый винт и насадки неправильно установлены. <ul style="list-style-type: none"> Установите шнековый винт и насадки правильно (СТР. RU10, 11).

Автоматический прерыватель цепи

Двигатель может остановиться во время работы, когда активизируется автоматический прерыватель цепи, чтобы предотвратить перегрузку двигателя. Если двигатель останавливается, пожалуйста, выполните следующие действия:

- Отключите питание.**
 - Нажмите кнопку "O" (ВЫКЛ).
- Нажмите кнопку "R" (РЕВЕРС) для запуска обратного режима работы в течение нескольких секунд.**
 - Если шнековый винт не может запуститься после реверса, то это значит, что активирован предохранитель от перегрева. В этом случае, пожалуйста, отсоедините штепсельную вилку и дайте соковыжималке охладиться как минимум в течение 30 минут.
- Отключите питание и удалите ингредиенты из насадок.**
- Нажмите кнопку "I" (ВКЛ).**
 - Уменьшите объем загруженных ингредиентов и аккуратно протолкните их в загрузочную трубку.

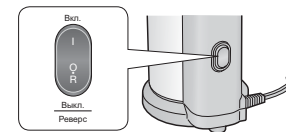

Запасные части

- | | | |
|--|---|---|
| <ul style="list-style-type: none"> ■ Фильтр
Номер компонента:
AJD33-153-K0 | <ul style="list-style-type: none"> ■ Прокладка
Номер компонента:
AJD27-153 | <ul style="list-style-type: none"> ■ Насадка для заморозки
Номер компонента:
AJD38-153-A0 |
| <ul style="list-style-type: none"> ■ Контейнер для мякоти
Номер компонента:
AJD36-153-K1 | <ul style="list-style-type: none"> ■ Вращающаяся щетка
Номер компонента:
AJD35-153-K0 | <ul style="list-style-type: none"> ■ Резиновая щетка
Номер компонента:
AJD34-153 |
| <ul style="list-style-type: none"> ■ Контейнер для сока
Номер компонента:
AJD05-153-K1 | | |

Спецификации

	MJ-L500
Характеристики питания	220 - 240 В ~ 50 - 60 Гц
Потребляемая мощность	150 Вт
Режим работы	2 последовательных цикла работы по 15 минут, затем 30 минут простоя
Размеры (Ш × Д × В) (прибл.)	18,5 × 17,6 × 43,2 см
Масса (прибл.)	4,0 кг
Длина сетевого кабеля (прибл.)	1,0 м

Рецепты

Сок из шпината и бананов

(На 2 персоны)

- Шпинат 120 г
- Банан 180 г
- Яблоко 300 г
- Лимон 20 г

Сок из моркови и апельсинов

(На 2 персоны)

- Морковь 300 г
- Банан 120 г
- Апельсин 210 г
- Лимон 10 г

Сок из моркови и яблок

(На 2 персоны)

- Морковь 300 г
- Яблоко 300 г
- Лимон 30 г

Замороженное блюдо из черники и банана

(На 2 персоны)

- Черника 100 г
- Банан 180 г

Сок из сладкого красного перца и помидоров

(На 2 персоны)

- Красный сладкий перец 120 г
- Помидор 200 г
- Банан 60 г
- Лимон 10 г
- Яблоко 200 г

Сок из моркови и помидоров

(На 2 персоны)

- Морковь 200 г
- Помидор 160 г
- Апельсин 100 г
- Лимон 30 г



ИНФОРМАЦИЯ О СЕРТИФИКАЦИИ ПРОДУКЦИИ

Шнековая соковыжималка
модель MJ-L500* "Panasonic"

СЕРТИФИЦИРОВАНА ОС "ТЕСТБЭТ", 119334, Москва, Андреевская набережная, д. 2
«*» - набор букв, определяющий цвет изделия и рынок сбыта

Сертификат соответствия:	№ ТС RU C-TW.ME10.B.02973
Сертификат соответствия выдан:	20.02.2015
Сертификат соответствия действителен до:	19.02.2020
Страна изготовления:	Китай
Производитель:	Панасоник Тайвань Ко., Лтд. 579, Юан-Шан Родд, Чанг-Хо Дистрикт, Нью Тайпей Сити, Тайвань

Русский

Примечание

Дату изготовления Вы можете определить по номеру, расположенному внизу устройства.

Номер: XX XX XX

5-я и 6-я цифры: день (в цифровом выражении)

1-й - 01, 2-й - 02, 3-й - 03

3-я и 4-я цифры: месяц (в цифровом выражении)

01 - Январь, 02 - Февраль, ...12 - Декабрь

1-я и 2-я цифры: год

(последние две цифры года в числовом выражении)

13 - 2013, 14 - 2014, 15 - 2015

Информация об утилизации:

Если от этого изделия необходимо избавиться, обратитесь к местным органам власти или дилеру и спросите о правильном методе утилизации.

Импортер на территории РФ: ООО «Панасоник Рус»
115191, г. Москва, ул. Большая Тульская, д. 11, 3 этаж.
Информационный центр Panasonic: 8-800-200-21-00

Установленный производителем в порядке п.2 ст.5 Федерального Закона РФ "О защите прав потребителей" срок службы данного изделия равен 7 годам с даты производства при условии, что изделие используется в строгом соответствии с настоящей инструкцией по эксплуатации и применимыми техническими стандартами.

Заходи безпеки

Обов'язково дотримуйтесь цих інструкцій.

З метою уникнення нещасних випадків або травмування користувачів або інших людей, а також ушкодження майна, будь ласка, дотримуйтесь нижченаведених інструкцій.

■ Наступні символи показують ступінь пошкодження, що може бути викликано неправильною експлуатацією.

 **УВАГА:**

Тяжкі травми або смерть.



ОБЕРЕЖНО:

Ризик травмування або ушкодження майна.

■ Ці символи класифікуються і пояснюються наступним чином.



Цей символ вказує на заборону.



Цей символ вказує на вимогу, якої слід дотримуватись.

 **УВАГА**

- **Запобігайте ушкодженню шнура живлення або штепсельної вилки.**
Виконувати наступні дії суворо заборонено.
Змінювати конструкцію, розташовувати прилад поруч або на нагрівальних приладах, згинати, скручувати, натягувати шнур живлення через поверхні з гострими кутами, ставити на шнур живлення важкі предмети, зв'язувати його у вузол а також переносити прилад, тримаючи за шнур живлення.
(Це може призвести до ураження електричним струмом або пожежі через коротке замикання.)
- **Заборонено використовувати прилад, якщо його шнур живлення або штепсельна вилка пошкоджені, або якщо штепсельна вилка не щільно входить у побутову мережеву розетку.**
(Це може призвести до ураження електричним струмом або пожежі через коротке замикання.)
→ Якщо шнур живлення пошкоджено, для уникнення небезпеки, його має замінити виробник, авторизований сервісний центр виробника або кваліфікований спеціаліст.



 **УВАГА**

- **Не підключайте і не відключайте штепсельну вилку мокрими руками.**
(Це може призвести до ураження електричним струмом.)
• Перш ніж торкатися штепсельної вилки або вмикати прилад, переконайтеся, що руки сухі.
- **Переконайтеся, що напруга, вказана на етикетці приладу, відповідає напрузі локальної мережі.**
(Невиконання цієї вимоги може призвести до ураження електричним струмом або пожежі.)
Для запобігання електричного перегріву не слід підключати до однієї побутової мережевої розетки кілька побутових приладів. Однак якщо в одну розетку підключається декілька штепсельних вилок, слід перевірити, щоб загальна споживана потужність не перевищувала розрахункової потужності побутової мережевої розетки.
- **Щільно вставляйте штепсельну вилку в розетку.**
(Невиконання цієї вимоги може призвести до ураження електричним струмом або пожежі через накопичення тепла навколо штепсельної вилки.)
- **Регулярно чистьте штепсельну вилку.**
(Пил і волога, що накопичуються на штепсельній вилці, можуть призвести до недостатньої ізоляції та стати причиною пожежі.)
→ Вийміть штепсельну вилку з розетки і протріть сухою тканиною.
- **Тримайте шнур живлення в місці, недоступному для дітей. Не допускайте, щоб шнур живлення звисав з краю столу або робочої поверхні.**
(Це може призвести до опіків, травм або ураження електричним струмом.)
- **Не занурюйте прилад у воду та не бризкайте на нього водою.**
(Це може призвести до ураження електричним струмом або пожежі через коротке замикання.)

Заходи безпеки

Обов'язково дотримуйтесь цих інструкцій.

УВАГА

-  ● **Заборонено розбирати, ремонтувати або модифікувати прилад.**
(Невиконання цієї вимоги може призвести до пожежі, ураження електричним струмом або травмування.)
→ Зверніться в магазин, де ви придбали прилад або в сервісний центр компанії Panasonic.
- **Не дозволяйте немовлятам та дітям гратись з пакувальним матеріалом.**
(Це може призвести до його проковтування та задусення.)
-  ● **Цей прилад не призначений для використання особами (включаючи дітей) з обмеженими фізичними, сенсорними або розумовими здібностями або з недостатнім досвідом із знаннями, крім випадків коли вони перебувають під наглядом або отримали інструкції щодо використання пристрою від осіб, відповідальних за їх безпеку. За дітьми слід доглядати, щоб вони не грали з приладом.**
(Невиконання цієї вимоги може призвести до опіків, травм або ураження електричним струмом.)
- **Завжди тримайте прилад подалі від дітей.**
(Невиконання цієї вимоги може призвести до опіків або травм.)
 - Діти не усвідомлюють небезпеку, яка може виникнути через неправильне використання побутових приладів.

УВАГА

-  ● **В тому малоймовірному випадку, коли прилад перестає працювати належним чином, негайно припиніть використання приладу і вимкніть його з електромережі.**
(Невиконання цієї вимоги може призвести до виникнення диму, пожежі, ураження електричним струмом або опіків.)
Наприклад, в разі неналежної роботи або несправності, як то:
 - Штепсельна вилка і шнур живлення перегріваються.
 - Шнур живлення пошкоджено або живлення приладу не здійснюється.
 - Корпус деформований, має візуальні пошкодження або перегрівається.
 - Під час роботи приладу виникає незвичайний шум.
 - Наявність неприємного запаху.
 - Інші ознаки неналежної роботи або несправності.→ Негайно відключіть прилад від електромережі та зверніться в магазин, де ви придбали прилад, або в сервісний центр компанії Panasonic для проведення огляду або ремонту.

ОБЕРЕЖНО

-  ● **Не використовуйте прилад в інших цілях, не зазначених у цій інструкції.**
(Невиконання цієї вимоги може призвести до опіків або травм.)
 - Компанія Panasonic не нестиме відповідальності, якщо прилад використовуватиметься не за призначенням або не у відповідності з даною інструкцією.



Заходи безпеки

Обов'язково дотримуйтесь цих інструкцій.

ОБЕРЕЖНО

-  ● **Не використовуйте прилад у наступних місцях:**
 - На нерівних поверхнях, на килимі або скатертині і т.д. (Це може призвести до пожежі або травм.)
 - На місцях, де на нього можуть потрапляти бризки води, або поблизу джерел тепла. (Це може призвести до ураження електричним струмом або витoku електроенергії.)
 - Поруч з відкритими посудинами з водою, наприклад, ваннами, раковинами або іншими ємностями. (Це може призвести до ураження електричним струмом або витoku електроенергії.)
- **Не встромляйте жодні предмети в отвори приладу.** (Це може призвести до ураження електричним струмом.)
 - Особливо металеві предмети, такі як шпильки або дроти.
- **Не тримайте прилад за шнур живлення.** (Невиконання цієї вимоги може призвести до ураження електричним струмом або травми.)
- **Не замініюйте будь-які частини приладу частинами, які не є оригінальними запасними частинами для цього приладу.** (Невиконання цієї вимоги може призвести до пожежі, ураження електричним струмом або травмування.)
- **Не користуйтеся приладом без зупинок більше 15 хвилин. Дайте приладу охолонути протягом 30 хвилин (або до охолодження корпусу двигуна) після кожних 15 хвилин експлуатації.** (Невиконання цієї вимоги може призвести до опіків.)
- **Не поміщайте пальці або столові прибори, такі як ложки або виделки, у отвір для подачі продуктів під час експлуатації приладу. Якщо продукт застрягає в отворі для подачі продуктів, використовуйте штовхач для продуктів або інший шматочок фрукта чи овоча для його проштовхування.** (Невиконання цієї вимоги може призвести до травм.)

ОБЕРЕЖНО

-  ● **Не залишайте прилад без нагляду під час його експлуатації.** (Це може спричинити пожежу.)
Завжди вимикайте прилад, якщо ви його не використовуєте.
- **Під час експлуатації приладу ніколи не відкривайте кришку та не витягайте чашу соковижималки.** (Це може призвести до травм.)
- **Не використовуйте прилад, якщо шнек або чаша соковижималки мають пошкодження або видимі тріщини.** (Це може призвести до травм.)
-  ● **Під час вимикання приладу тримайтеся тільки за штепсельну вилку. Ніколи не тягніть за шнур живлення.** (Невиконання цієї вимоги може призвести до ураження електричним струмом або пожежі через коротке замикання.)
- **Прилад слід встановити на міцну, суху, чисту, рівну жароміцну поверхню.** (Невиконання цієї вимоги може призвести до травм.)
- **Будьте пильні, щоб не спіткнутися або не заплутатися в шнурі живлення під час використання.** (Невиконання цієї вимоги може призвести до опіків або травм.)
- **Завжди відключайте прилад від електромережі, якщо він залишений без нагляду, а також перед складанням, розбиранням або очищенням.** (Невиконання цієї вимоги може призвести до травм.)
- **Необхідно з особливою обережністю використовувати й чистити шнек і фільтр.** (Невиконання цієї вимоги може призвести до травм.)

Заходи безпеки

Обов'язково дотримуйтесь цих інструкцій.

ОБЕРЕЖНО

- При переміщенні приладу, після його вимкнення, відокремте корпус двигуна від чаші соковижималки, притримуючи обома руками нижню частину. Не переносьте прилад, тримаючи його за кришку чи чашу соковижималки. (Невиконання цієї вимоги може призвести до травм.)



- Уникайте попадання волосся, прикрас або частин одягу в отвір для подачі продуктів. (Це може призвести до травм.)
- Вимкніть прилад і від'єднайте його від електричної мережі перед заміною насадки або при наближенні до рухомих частин приладу. (Це може призвести до травм.)

Важлива інформація

- Не ставте контейнер для соку й контейнер для м'якоті в мікрохвильову піч.
- Щоб запобігти пошкодженню приладу, уникайте його падіння.
- Не використовуйте прилад на відкритому повітрі.
- Не намотуйте шнур живлення навколо корпусу приладу.
- Переконайтеся, що насадки надійно прикріплені.
- Прилад слід чистити після кожного використання.
- Не включайте прилад порожнім більш ніж на 30 секунд. (Це може призвести до поломки шнеку.)
Кладіть інгредієнти відразу після включення приладу.
- Під час експлуатації, уникайте блокування отвору для м'якоті та отвору подачі соку.



Позначення “Не переносьте прилад, тримаючи його за кришку чи чашу соковижималки”.

Назви компонентів та інструкція щодо поводження

- Вимийте всі знімні компоненти перед використанням пристрою в перший раз або якщо Ви не користувалися ним протягом деякого часу. (СТОП. UA16)

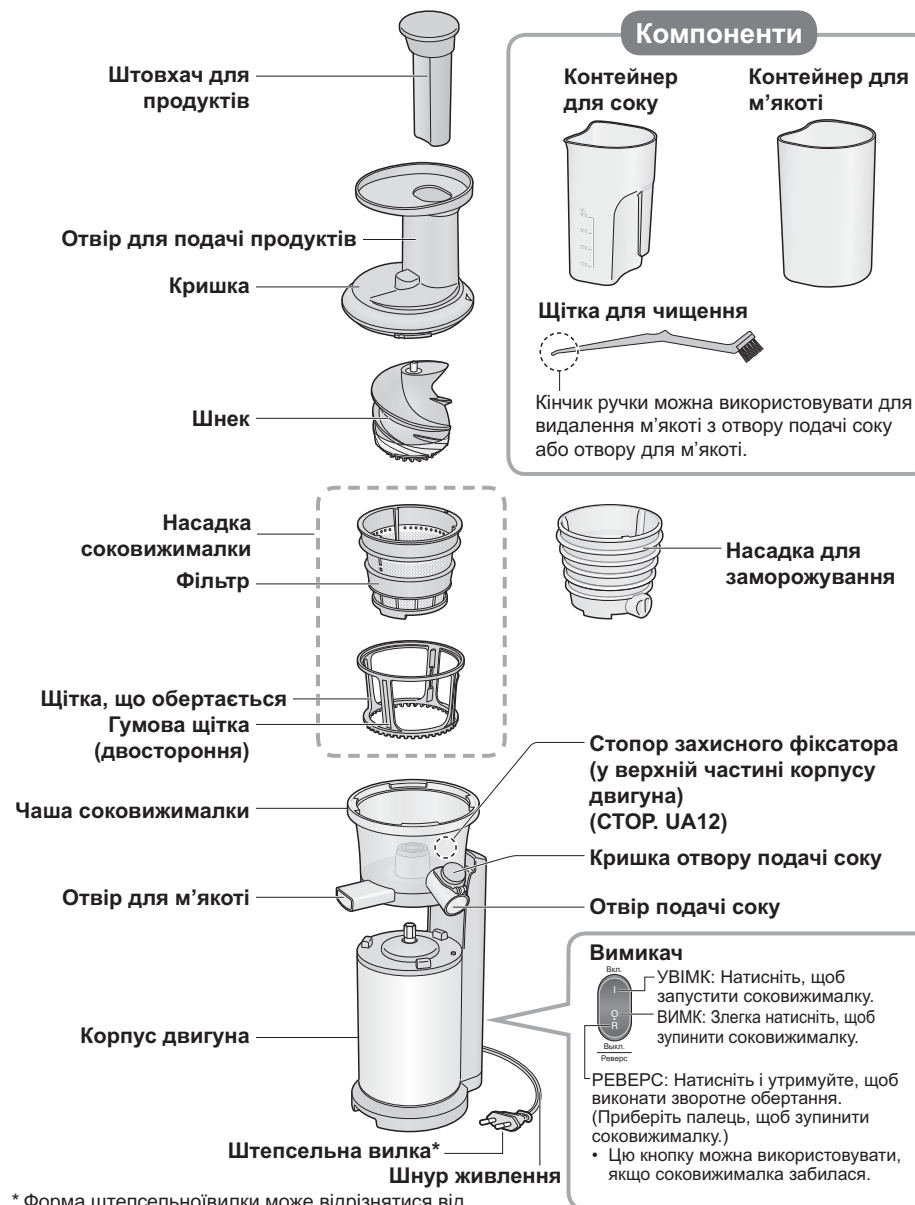

* Форма штепсельноївилки може відрізнятися від показаноїна ілюстрації.

Перед використанням -Зняття і встановлення компонентів-

Зняття/встановлення насадок

- Наступні кроки показують, як зняти/встановити насадки, використовуючи насадку соковижималки як приклад.

Насадку для заморожування можна зняти/встановити так само.

Для зняття

1 Зніміть чашу соковижималки з корпусу двигуна.

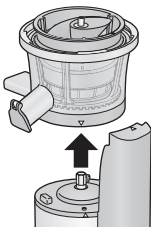

2 Вийміть насадку соковижималки.

- Шнек вийде разом з нею.



3 Вийміть компоненти.

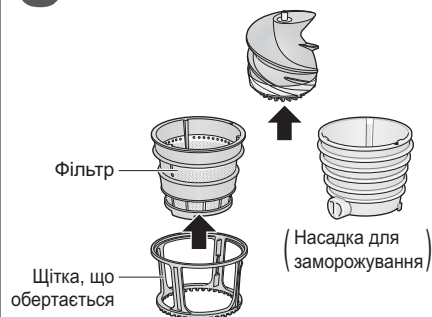

Для встановлення

2 Встановіть чашу соковижималки на корпус двигуна.

Сумістіть мітку "△" на корпусі двигуна з міткою "▽" на чаші соковижималки.

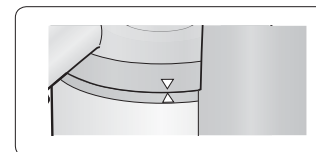

3 Закріпіть щітку, що обертається і фільтр, а потім встановіть на корпус двигуна.

Сумістіть мітку "△" на корпусі двигуна з міткою "▽" на насадці соковижималки.

Вигляд зверху

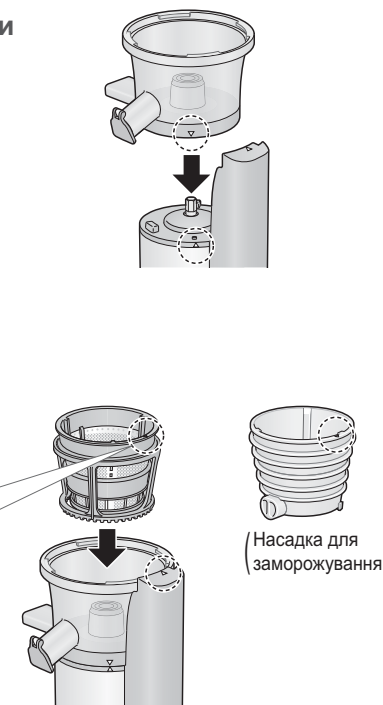
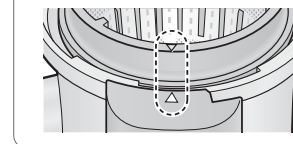

4 Закріпіть шнек.

- 1 Вставте шнек по центру.
 - 2 Прокрутіть шнек, щоб він увійшов до отвору до упору.
- Кришка не буде закриватися, якщо шнек увійшов не до кінця.
 - Слідкуйте, щоб Ваш палець не потрапив в зазор між шнеком і фільтром.

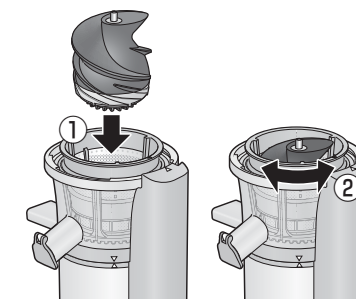

1 Переконайтеся, що прокладка, гумова втулка і гумові щітки знаходяться на своїх місцях.

- Прокладка розташована в чаші соковижималки.

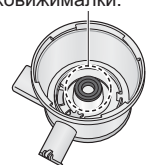

Вигляд зверху

- Гумова втулка розташована зовні внизу.

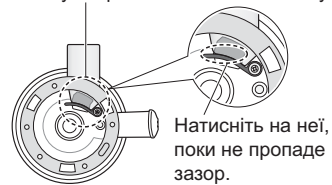

Вид знизу з дна

- Гумові щітки розташовані по боках щітки, що обертається.

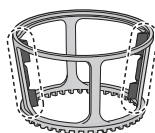

Див. сторінку UA17 для отримання інформації щодо встановлення прокладки, гумової втулки і гумових щіток.

- Соковижималка може не працювати належним чином, якщо вони встановлені неправильно.

Українська мова

Перед використанням -Зняття і встановлення компонентів- (продовження)

Зняття/встановлення кришки

Для встановлення

- 1** Сумістіть мітку “△” на корпусі двигуна з міткою “▽” на кришці.

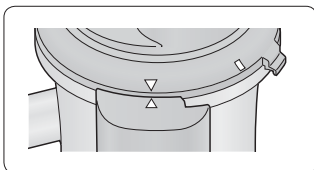

- 2** Поверніть кришку за годинникову стрілку, поки не почуєте клацання.

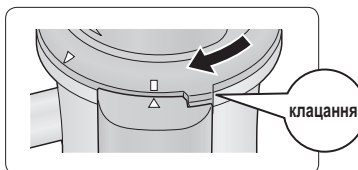

Для зняття виконайте ці кроки у зворотному порядку.

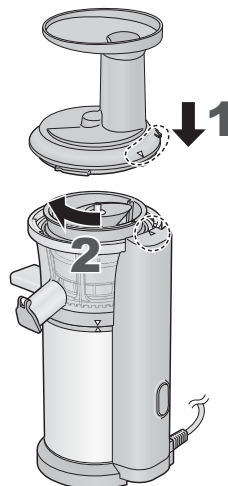

Захисний фіксатор

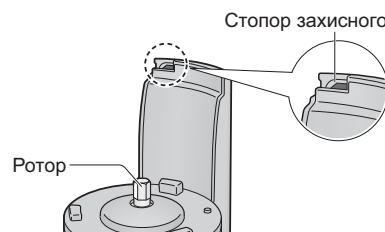

Стопор захисного фіксатора

Захисний фіксатор призначений для запобігання включенню соковижималки, коли компоненти не встановлені на свої місця належним чином. Не натискайте на стопор захисного фіксатора.

Перед використанням -Підготовка інгредієнтів для приготування соку-

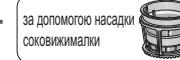

Заборонені інгредієнти

Інгредієнти, які можуть призвести до пошкодження компонентів

- Лід і заморожені інгредієнти
- Насіння персика, сливи, манго і т.д.
- Хурма (насіння якої неможливо повністю видалити)
- Сухі харчові продукти (соеві боби, інші бобові, зернові і т.д.)
- Нерозігрітий гарбуз і т.д.
- Цукрова тростина
- Лікер, рослинне масло, інші рослинні масла
- Гарячі харчові продукти

Липкі інгредієнти, що не вичавлюються

- Окра
- Мулук і т.д.

Маслянисті інгредієнти

- Сезам
- Волоський горіх
- Арахіс і т.д.

Примітка

Маслянисті інгредієнти, які можуть бути вичавлені при додаванні рідини.

Підготовка інгредієнтів

- Фрукти
 - Очистіть товсту шкірку і видаліть велике та/або тверде насіння і тверді частини з фруктів, таких як ананас, деякі цитрусові, персики і манго. Залиште тонку шкірку на яблуках, лимонах, лаймах і т.д.
 - Поріжте фрукти на шматочки такого розміру, щоб вони увійшли до отвору для подачі продуктів.
- Овочі
 - Видаліть хвостики і насіння.
 - Поріжте овочі на шматочки такого розміру, щоб вони увійшли до отвору для подачі продуктів. **(Шириною менше 3 см або кубиками.)**
 - Поріжте листові овочі на шматочки розміром близько 2 см або на смужки.
 - Поріжте тверді інгредієнти, такі як морква, на тонкі смужки шириною 2 см.

Підказки

- Використовуйте свіжі фрукти і овочі. Смак і обсяг вичавленого соку може змінюватися в залежності від свіжості і часу збору овочів/фруктів.
- При використанні овочів/фруктів з низьким вмістом вологи, поступово додайте потрібний обсяг рідини, наприклад, води або молока.
- Зручніше вичавлювати сік з овочів/фруктів, які містять багато м'якоті - банани, персики або манго - разом з фруктами, що містять багато вологи, такими як яблука або апельсини.
- Листові овочі чіпляються до шнеку та/або до внутрішньої поверхні насадки або забивають отвір для м'якоті. Рекомендується опускати їх до отвору для подачі продуктів зі стеблинами.
- Не опускайте м'якоть до отвору для подачі продуктів для повторного вичавлення.

Перед використанням Підготовка інгредієнтів для заморожених страв



Заборонені інгредієнти

<Інгредієнти, які можуть призвести до пошкодження компонентів>

- Лід і сильно заморожені інгредієнти.
- Кавові зерна, сухі боби, зернові і т.д.



- Гарбуз, солодка картопля і т.д. (Заморожені сирими або після варіння)



- Хліб, рис, локшина і макаронні вироби.



- Лікер, салатна олія, інші рослинні олії.

Підготовка інгредієнтів

- 1 Очистіть шкірку і видаліть велике та/або тверде насіння і частини і т.д. з яблук, ананасів, апельсинів і авокадо.
З цитрусових очистіть шкірку, щоб отримати кращу текстуру.
Томати треба покласти до окропу, а потім знімати з них шкірку.
- 2 Поріжте інгредієнти на такі шматочки, щоб вони пройшли до отвору для подачі продуктів.
(Кубиками з довжиною ребра менше 3 см.)
- 3 Заморозьте інгредієнти.
При заморожуванні інгредієнтів, розкладіть їх на алюмінієвому лотку, щоб уникнути їх взаємного торкання.
- 4 Разморозьте інгредієнти при кімнатній температурі до того ступеня, коли вилка зможе проникнути до їх центру. (від 5 до 30 хвилин)



Підказки

- Коли розморожування є недостатнім, інгредієнти не змішуються або вони не матимуть гладку текстуру.
- Не використовуйте повторно заморожені інгредієнти або інгредієнти, які зберігаються у морозильній камері тривалий період часу.
- Заморожені інгредієнти повинні бути використані протягом одного місяця.
- Якщо заморожені інгредієнти використовуються відразу після виймання з морозильної камери, то це може призвести до неправильної роботи пристрою.

Як використовувати

Вичавлення

Підготовка

- 1 Встановіть компоненти на корпус двигуна і закріпіть кришку. (СТОП. UA10-12)
- 2 Підготуйте інгредієнти. (СТОП. UA13-14)
- 3 Помістіть контейнери під отвір подачі соку і отвір для м'якоти.
 - При використанні насадки для заморожування, підставляти контейнер для м'якоти немає необхідності.
- 4 Вставте штепсельну вилку у побутову розетку.

- 1 Натисніть кнопку "I" (УВИМК).

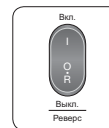

- 2 Повільно опустіть інгредієнти до отвору для подачі продуктів і проштовхніть їх вниз за допомогою штовхача для продуктів.

- Виконуйте подачу інгредієнтів потроху кожні 5 секунд.
- При використанні більше одного виду інгредієнтів, завантажуйте їх потроху послідовно.
- Не застосовуйте силу для проштовхування інгредієнтів до отвору для подачі продуктів.
- У випадку, якщо інгредієнти забили отвір для подачі продуктів або у разі холостого ходу, утримуйте кнопку "R" (РЕВЕРС) протягом декількох секунд (СТОП. UA9).

- 3 Після вичавлювання натисніть кнопку "O" (ВИМК) і закрийте кришку отвору подачі соку.

Після використання

- Витягніть штепсельну вилку.
- Використовуйте кінчик щітки для чищення для видалення м'якоти з отвору подачі соку та отвору для м'якоти.
- Зніміть компоненти і очистіть їх. (СТОП. UA16-17)
Не рухайте соковижималку, утримуючи кришку або чашу соковижималки. (Падіння може призвести до травми.)

Примітка

- М'якоть інгредієнтів (особливо у випадку з твердими інгредієнтами) може потрапити у сік. Якщо м'якоть псує Ваш напій, процідіть його.
- Коли м'якоть не виходить або м'якоть накопичується перед отвором для м'якоти та/або у верхній частині насадки соковижималки, відключіть вимикач і видаліть м'якоть.



Як чистити

- Очищайте пристрій після кожного використання.
- Відключайте прилад від мережі перед очищенням.

Не використовуйте наступне:

- Не використовуйте бензин, розчинник, спирт, відбілювач, абразивний порошок, металеву щітку або нейлонову щітку, інакше поверхня буде пошкоджена.
- Не очищайте пристрій за допомогою гострих предметів, наприклад, зубочисток або шпильок.

Штовхач для продуктів/Кришка

Промийте розчином нейтрального миючого засобу і м'якою губкою. Потім ретельно промийте водою і добре висушіть.

* НЕ ПІДХОДИТЬ для миття в посудомийній машині

Насадка для заморожування

Промийте розчином нейтрального миючого засобу і м'якою губкою. Потім ретельно промийте водою і добре висушіть.

* ПІДХОДИТЬ для миття в посудомийній машині

Щітка, що обертається (STOP. UA17)

Чаша соковижималки (STOP. UA17)

Корпус двигуна

Ретельно протріть віджатою ганчіркою.

* НЕ ПІДХОДИТЬ для миття в посудомийній машині

Про знебарвлення компонентів

Деяке знебарвлення компонентів може відбуватися при використанні таких продуктів, як морква, листові овочі і т.д. Очищення всіх компонентів відразу після кожного використання допоможе знизити ймовірність появи плям.

Шнек/Фільтр

Промийте розчином нейтрального миючого засобу і м'якою губкою. Потім ретельно промийте водою і добре висушіть.

- Використовуйте щітку для чищення для очищення нижньої поверхні шнеку.

- Якщо фільтр забився, використовуйте щітку для чищення для його очищення.

* ПІДХОДИТЬ для миття в посудомийній машині

Компоненти

Промийте розчином нейтрального миючого засобу і м'якою губкою. Потім ретельно промийте водою і добре висушіть.

* ПІДХОДИТЬ для миття в посудомийній машині

Щітка, що обертається/Чаша соковижималки

Промийте розчином нейтрального миючого засобу і м'якою губкою. Потім ретельно промийте водою і добре висушіть.

Після висушування всіх компонентів, встановіть їх правильно.

- Використовуйте кінчик ручки щітки для чищення і очистіть носики чаші соковижималки.

(Внутрішня поверхня може подряпатися, якщо для її очищення використовувати щітку для чищення.) * НЕ ПІДХОДИТЬ для миття в посудомийній машині

Для зняття

Протшовхніть гумову щітку у напрямку, який вказано стрілкою, і вийміть компонент із зазору.

Примітка Не витягуйте гумову щітку з силою.

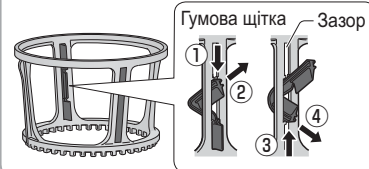

Для встановлення

Вставте верхній/нижні виступи гумової щітки у зазор і рухайте її повністю вгору/вниз з обох кінців.

- Щоб уникнути пошкодження соковижималки, переконайтеся, що верхній і нижній виступи знаходяться у правильному положенні.

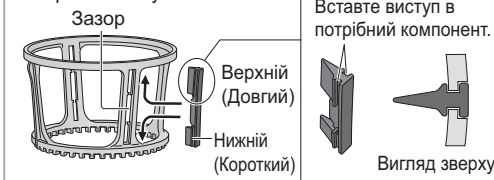

Прокладка внутрішньої поверхні чаші соковижималки

Для зняття

Вийміть прокладку.



Для встановлення
Вставте прокладку у отвір, як показано на рисунку нижче.



Гумова втулка зовнішньої поверхні дна чаші соковижималки

Для зняття

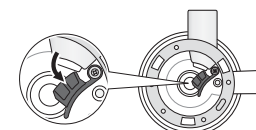

Витягніть гумову втулку у напрямку, який вказано стрілкою.

- Не може бути видалено з чаші соковижималки.

Для встановлення

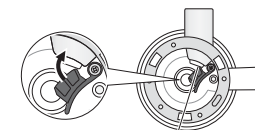

Вставте гумову втулку у отвір у напрямку, який вказано стрілкою, поки зазор не зникне.

Про гумові щітки, прокладку і гумову втулку

- Після промивання ретельно злийте воду, а потім виконайте встановлення.

Не залишайте компоненти у розібраному вигляді.

(Є ризик втрати, задухи і проковтування маленьких компонентів дітьми, збою або витоку соку.)

Зберігання

- Щоб уникнути утворення іржі, висушіть компоненти після миття.
- Щоб уникнути збою, не ставте корпус двигуна догори ногами.
- Для переміщення соковижималки, від'єднайте чашу соковижималки від корпусу двигуна і тримайте їх двома руками. (STOP. UA7).
- Зберігайте пристрій у місці, яке знаходиться за межами досяжності маленькими дітьми.

Компоненти, які підходять для миття в посудомийній машині

- Перед тим, як помістити компоненти у посудомийну машину, видаліть залишки м'якоти з компонентів.
- Тепло може викликати розтріскування компонентів. Завжди тримайте компоненти подалі від будь-якого нагрівача або знизуйте температуру нагрівача.

Українська мова

Пошук і усунення несправностей

Будь ласка, перевірте наступне, перш ніж зв'язатися з нами з приводу ремонту.

Проблема	Причина та рішення
Соковижималка не працює після включення живлення.	<ul style="list-style-type: none"> ● Чи штепсельна вилка вставлена у побутову розетку? <ul style="list-style-type: none"> ➔ Вставте штепсельну вилку у побутову розетку. ● Правильно встановіть соковижималку. <ul style="list-style-type: none"> ➔ Кришка повинна бути повернена до упору, до клацання. Якщо ви цього не зробите, соковижималка не працюватиме після включення живлення. (СТОП. UA12) ● Активовані автоматичний переривач. <ul style="list-style-type: none"> • Ви використовували заборонені інгредієнти. • Об'єм інгредієнтів занадто великий. • Інгредієнти занадто тверді. ➔ Див. розділ "Автоматичний переривач" (СТОП. UA19). Вийміть заборонені інгредієнти з соковижималки.
Корпус двигуна гарячий.	<ul style="list-style-type: none"> ● Пристрій працював довше рекомендованого часу. <ul style="list-style-type: none"> ➔ Не перевищуйте рекомендований час роботи (до 15 хвилин). Для відновлення роботи, будь ласка, зачекайте, як мінімум, 30 хвилин. Це дозволить корпусу двигуна охолонути і дозволить уникнути збою через перегрів двигуна.
Соковижималка несподівано зупинилася.	<ul style="list-style-type: none"> ● Кришка відкрита. <ul style="list-style-type: none"> ➔ Вимкніть живлення, закрийте кришку і виконайте запуск. ● Активовані автоматичний переривач. <ul style="list-style-type: none"> • Ви використовували заборонені інгредієнти. • Об'єм інгредієнтів занадто великий. • Інгредієнти занадто тверді. ➔ Див. розділ "Автоматичний переривач" (СТОП. UA19). Видаліть заборонені інгредієнти з соковижималки. ● Забився отвір для м'якоти. <ul style="list-style-type: none"> ➔ Вимкніть живлення і видаліть залишки м'якоти за допомогою кінчика ручки щітки для чищення.
Шум під час роботи.	<ul style="list-style-type: none"> ● Це нормально. Ви можете почути звук, наприклад, скрип або тріск. <ul style="list-style-type: none"> • Це звук вичавлювання інгредієнтів. (В залежності від інгредієнтів, шум може бути досить сильним.) • Це звук щітки, що обертається, яка контактує з фільтром.
Витік соку або замороженої страви.	<ul style="list-style-type: none"> ● Прокладка, гумові щітки та/або гумова втулка встановлені неправильно. <ul style="list-style-type: none"> ➔ Встановіть їх належним чином. (СТОП. UA10, 11, 17)
Чаша соковижималки або корпус двигуна тремтять під час роботи.	<ul style="list-style-type: none"> ● Це нормально. Оскільки чаша соковижималки і корпус двигуна розділені, вони можуть тремтіти, коли шнек обертається. Не тисніть на кришку або чашу соковижималки. (Це може призвести до збою соковижималки.)
Підвищений шум і вібрація.	<ul style="list-style-type: none"> ● Шнек і насадки неправильно встановлені. <ul style="list-style-type: none"> ➔ Встановіть шнек і насадки правильно (СТОП. UA10, 11).

Автоматичний переривач

Двигун може зупинитися під час роботи, коли активізується автоматичний переривач, щоб запобігти перевантаженню двигуна.

Якщо двигун зупиняється, будь ласка, виконайте такі дії:

- 1 Вимкніть живлення.**
 - Натисніть кнопку "O" (ВИМК).
- 2 Натисніть кнопку "R" (РЕВЕРС) для запуску зворотного режиму роботи протягом кількох секунд.**
 - Якщо шнек не може запускатися після реверсу, то це означає, що активовані температурний запобіжник. У цьому випадку, будь ласка, від'єднайте штепсельну вилку і дайте соковижималці охолонути як мінімум 30 хвилин.
- 3 Вимкніть живлення і видаліть інгредієнти з насадок.**
- 4 Натисніть кнопку "I" (УВИМК).**
 - Зменшіть обсяг завантажених інгредієнтів і акуратно проштовхніть їх до отвору для подачі продуктів.

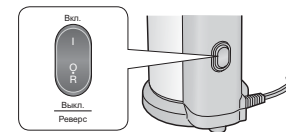

Запасні частини

- | | | |
|--|--|--|
| <ul style="list-style-type: none"> ■ Фільтр
Номер компонента:
AJD33-153-K0 | <ul style="list-style-type: none"> ■ Прокладка
Номер компонента:
AJD27-153 | <ul style="list-style-type: none"> ■ Насадка для заморожування
Номер компонента:
AJD38-153-A0 |
| <ul style="list-style-type: none"> ■ Контейнер для м'якоти
Номер компонента:
AJD36-153-K1 | <ul style="list-style-type: none"> ■ Щітка, що обертається
Номер компонента:
AJD35-153-K0 | <ul style="list-style-type: none"> ■ Гумова щітка
Номер компонента:
AJD34-153 |
| <ul style="list-style-type: none"> ■ Контейнер для соку
Номер компонента:
AJD05-153-K1 | | |

Специфікації

	MJ-L500
Характеристики живлення	220 - 240 В ~ 50 - 60 Гц
Споживана потужність	150 Вт
Режим роботи	2 послідовних цикла роботи по 15 хвилин, потім 30 хвилин простою
Розмір (Ш × Д × В) (прибл.)	18,5 × 17,6 × 43,2 см
Маса (прибл.)	4,0 кг
Довжина шнура живлення (прибл.)	1,0 м

Рецепти

Сік з банана та шпинату

(На 2 порції)

- Шпинат 120 г
- Банан 180 г
- Яблуко 300 г
- Лимон 20 г

Сік із моркви та апельсина

(На 2 порції)

- Морква 300 г
- Банан 120 г
- Апельсин 210 г
- Лимон 10 г

Сік із моркви та яблука

(На 2 порції)

- Морква 300 г
- Яблуко 300 г
- Лимон 30 г

Заморожена страва з чорниці і банана

(На 2 порції)

- Чорниця 100 г
- Банан 180 г

Сік із солодкого червоного перцю і томатів

(На 2 порції)

- Червоний солодкий перець 120 г
- Томат 200 г
- Банан 60 г
- Лимон 10 г
- Яблуко 200 г

Сік із моркви і томатів

(На 2 порції)

- Морква 200 г
- Томат 160 г
- Апельсин 100 г
- Лимон 30 г

Декларація про Відповідність Вимогам Технічного Регламенту Обмеження Використання деяких Небезпечних Речовин в електричному та електронному обладнанні (затвердженого Постановою №1057 Кабінету Міністрів України)

Виріб відповідає вимогам Технічного Регламенту Обмеження Використання деяких Небезпечних Речовин в електричному та електронному обладнанні (ТР ОВНР).

Вміст небезпечних речовин у випадках, не обумовлених в Додатку №2 ТР ОВНР:

1. свинець (Pb) – не перевищує 0,1% ваги речовини або в концентрації до 1000 частин на мільйон;
2. кадмій (Cd) – не перевищує 0,01% ваги речовини або в концентрації до 100 частин на мільйон;
3. ртуть (Hg) – не перевищує 0,1% ваги речовини або в концентрації до 1000 частин на мільйон;
4. шестивалентний хром (Cr⁶⁺) – не перевищує 0,1% ваги речовини або в концентрації до 1000 частин на мільйон;
5. полібромбіфеноли (PBВ) – не перевищує 0,1% ваги речовини або в концентрації до 1000 частин на мільйон;
6. полібромдефенілові ефіри (PBDE) – не перевищує 0,1% ваги речовини або в концентрації до 1000 частин на мільйон.



ІНФОРМАЦІЯ ПРО ПІДТВЕРДЖЕННЯ ВІДПОВІДНОСТІ ПРОДУКТУ

Шнекова соковижималка моделі
MJ-L500*
торгової марки Panasonic

001

відповідає вимогам Технічного Регламенту з електромагнітної сумісності обладнання (затвердженому постановою Кабінету Міністрів України №785 від 29 липня 2009), вимогам Технічного Регламенту низьковольтного електричного обладнання (затвердженому постановою Кабінету Міністрів України №1149 від 29 жовтня 2009)

<p>Модель MJ-L500* торгової марки Panasonic відповідає вимогам нормативних документів:</p>	<p>ДСТУ CISPR 14-1:2004 (CISPR 14-1:2000, IDT), ДСТУ CISPR 14-2:2007 (CISPR 14-2:2001, IDT), ДСТУ IEC 61000-3-2:2008 (IEC 61000-3-2:2005, IDT),</p>	<p>ДСТУ EN 61000-3-3:2012 (EN 61000-3-3:2008, IDT), ДСТУ IEC 60335-2-14:2012 (IEC 60335-2-14:2008, IDT)</p>
--	---	---

Примітка: * – від двох до чотирьох будь-яких літер латинського алфавіту та/або цифр на позначення країни призначення виробу.

Декларацію про відповідність можна переглянути на <http://service.panasonic.ua> у розділі «Документи»

Виробник:	Panasonic Taiwan Co., Ltd.	Панасонік Тайвань Ко., Лтд.
Адреса виробника:	579, Yuan Shan Road, Chung-Ho District, New Taipei City, Taiwan	579, Юань-Шань Роуд, Чунг-Хо Дістрікт, НьюТайпей Сіті, Тайвань
Країна походження:	China	Китай

Уповноважений Представник:	ТОВ «ПАНАСОНІК УКРАЇНА ЛТД»
Адреса Уповноваженого Представника:	провулок Охтирський, будинок 7, місто Київ, 03022, Україна

Термін служби	7 років
---------------	---------

Дату виготовлення ви можете визначити за номером, що розташований на маркувальній табличці виробу.

Приклад: XX XX XX

— 5-та та 6-та цифри: день (цифрами)

1-ше - 01, 2-ге - 02, 3-тє - 03

— 3-тя та 4-та цифри: місяць (у цифровому виразі)

01 - Січень, 02 - Лютий, ...12 - Грудень

— 1-ша та 2-га цифри: рік (дві останні цифри номера року)

13 - 2013, 14 - 2014, 15 - 2015

Відомості про утилізацію відпрацьованого електричного та електронного обладнання

Даний виріб не слід утилізувати разом із побутовими відходами. Для належної його утилізації слід звертатися до підприємств, які займаються збором та переробкою відпрацьованого електричного та електронного обладнання. Інформацію про такі підприємства ви можете отримати в урядових органах та/або органах місцевого самоврядування.

Належна утилізація виробу допоможе зберегти цінні ресурси і запобігти потенційному негативному впливу на здоров'я людей та стан навколишнього середовища, який може мати місце внаслідок некоректної утилізації відходів.

Умови гарантії для України

Компанія Panasonic Corporation надає на даний виріб, що постачається в Україну, гарантію виробника строком на 1 рік.

Інформаційний центр Panasonic

Міжнародні дзвінки та дзвінки з Києва: +38-0-(44) 490-38-98

Безкоштовні дзвінки зі стаціонарних телефонів в межах України: 0-800-309-880

<http://service.panasonic.ua/>

Қауіпсіздік шаралары

Мына нұсқауларды мұқият орындаңыз.

Пайдаланушыны, басқа адамдарды жарақаттанудан және жазатайым оқиғалардан, сонымен қатар мүліктерді зақымданудан сақтау үшін, төмендегі нұсқауларды ұстаныңыз.

■ Төмендегі кесте нұсқаулықты дұрыс орындамау салдарынан болған бұзылудың дәрежесін білдіреді.

 **ҚАТАҢ ЕСКЕРТУ:** Қауіпті жарақат алу немесе өлім қауіпін білдіреді.

 **ҚАУІПТІ:** Жарақат алу қауіпін немесе мүліктің бүлінуін білдіреді.

■ Белгілер жіктеледі және олар келесідей түсіндіріледі.

 Бұл белгі тыйым салынатындығын білдіреді.

 Бұл белгі орындалуға тиіс талаптарды білдіреді.

ҚАТАҢ ЕСКЕРТУ

 ● **Қуат сымын немесе штепсельді айырын зақымдамаңыз.**
Келесі әрекеттерге қатаң тыйым салынады.
Өзгертуге, тиісуге немесе ыстық заттардың жанына қоюға, майыстыруға, бұрауға, тартуға, өткір қырлы заттарға ілуге, үстіне ауыр заттарды қоюға, қуат сымын байлауға және құралды қозғалту үшін қуат сымынан тартуға. (Бұл ток соғуға немесе қысқа тұйықталу салдарынан өрт шығуына себеп болуы мүмкін.)

● **Қуат сымы мен штепсельдің айыры бүлінген немесе штепсель айыры үйдің желі розеткасына дұрыс қосылмаған жағдайда құрылғыны пайдаланбаңыз.**
(Бұл ток соғуға немесе қысқа тұйықталу салдарынан өрт шығуына себеп болуы мүмкін.)
→ Егер берілген қуат сымы зақымданған болса, қауіпті жағдай орын алмауы үшін, оны өнім дайындаушысы, оның қызмет көрсету агенті немесе сол дәрежедегі білікті маман ауыстыруы тиіс.

ҚАТАҢ ЕСКЕРТУ

 ● **Құрылғының штепсель айырын су қолдармен қосуға немесе ажыратуға болмайды.**
(Бұл ток соғуға әкелуі мүмкін.)
• Өрдайым штепсельдің айырын ұстамас бұрын немесе құрылғыны қосар алдында, қолдарыңыздың құрғақ болуына көз жеткізіңіз.

 ● **Құрылғыда көрсетілген кернеуліктің жергілікті желі кернеулігіне сәйкес келетінін тексеріп алыңыз.**
(Бұл ток соғуға немесе өрт шығуға әкелуі мүмкін.)
Сонымен қатар, электрлік шамадан тыс қызып кетуден сақтау үшін, басқа құралдарды да үйдің желі розеткасына қоспаңыз. Егер бірнеше штепсель айырларын қосқан болсаңыз, олардың жиынтық қуаттылығы үйдің желі розеткасының көрсетілген қуаттылығынан аспайтындығына көз жеткізіңіз.

● **Штепсель айырын толық кіргізіңіз.**
(Ондай болмаған жағдайда ток соғуға және айыр маңының қызып кетуінен өрт шығуға әкелуі мүмкін.)

● **Штепсельдің айырын үнемі тазалап отырыңыз.**
(Штепсельдің айырына шаң-тозаң мен ылғалдың жиналып қалуы, оқшауланудың жеткіліксіздігіне әкеліп, өрт шығу қауіпін тудыруы мүмкін.)
→ Штепсельдің айырын ажыратып, құрғақ матамен сүртіңіз.



● **Қуат сымын балалардың қолы жетпейтін жерде ұстаңыз. Құрылғы тұрған беттің немесе үстелдің шетінен қуат сымы салбырап тұрмауы тиіс.**
(Бұл күйіп қалуға, жарақат алуға және ток соғуға әкелуі мүмкін.)

 ● **Құрылғыны суға салмаңыз немесе оған су шашыратпаңыз.**
(Бұл ток соғуға немесе қысқа тұйықталу салдарынан өрт шығуына себеп болуы мүмкін.)

Қауіпсіздік шаралары

Мына нұсқауларды мұқият орындаңыз.

ҚАТАҢ ЕСКЕРТУ

-  ● **Бұл құрылғыны өзіңіз бөлшектеуге, жөндеуге немесе өзгертуге тырыспаңыз.** (Бұл өрт кетуге, жарақат алуға және ток соғуға әкелуі мүмкін.)
→ Сатқан дүкенге немесе Panasonic сервистік орталығына хабарласыңыз.
- **Нәрестелер мен балаларға орама материалдарымен ойнауға рұқсат бермеңіз.** (Ол тұншығуға себеп болуы мүмкін.)
-  ● **Қауіпсіздігіне жауапты адамның қадағалауынсыз немесе құрылғыға қатысты пайдалану нұсқаулығынсыз, физикалық және ойлау қабілеті шектеулі сезімталдығы төмен, сондай-ақ білімімен тәжірибесіз адамдарға (соның ішінде балаларға), бұл құрылғыны пайдалануға болмайды. Балалардың құрылғымен ойнамауын аса қадағалаңыз.** (Бұл күйіп қалуға, жарақат алуға және ток соғуға әкелуі мүмкін.)
- **Әр уақытта балаларды құрылғыдан алыс ұстаңыз.** (Күйіп қалу немесе жарақат алуға әкелуі мүмкін.)
 - Балалар құрылғыны дұрыс пайдаланбау салдарынан туындайтын қауіптерді түсінбейді.
- **Құрылғы дұрыс жұмыс жасауын тоқтататын келеңсіз жағдайларда, оны пайдалануды дереу тоқтатып, ток көзінен ажыратыңыз.** (Бұл түтіндеуге, өрт кетуге немесе ток соғуға әкелуі мүмкін.)
мысалы, қалыпты жұмыс жасамағанда немесе бұзылғанда
 - Штепсельдің айыры мен қуат сымы қалыптағыдан тыс қызып кетеді.
 - Қуат сымы бүлінген немесе құрылғының қуаты жеткіліксіз.
 - Шәйнек корпусының пішіні өзгерген, көзге байқалатындай бұзылған немесе қалыптан тыс ысып кеткен.
 - Пайдаланған кезде әдеттен тыс айналу шуы шығады.
 - Жағымсыз иіс шығады.
 - Басқа да қалыптан тыс жағдайлар немесе сәтсіздіктер.→ Құрылғыны бірден розеткадан ажыратыңыз және тексеруі немесе жөндеуі үшін сатқан дүкенге немесе Panasonic сервистік орталығына хабарласыңыз.

ҚАУІПТІ

-  ● **Құрылғыны тек осы нұсқаулықта сипатталған мақсатқа ғана пайдаланыңыз.** (Күйіп қалу немесе жарақат алуға әкелуі мүмкін.)
 - Құрылғы өз мақсатына сай пайдаланылмаған немесе осы нұсқаулық орындалмаған жағдайларға Panasonic жауап бермейді.
- **Құрылғыны келесі жерлерде пайдалануға болмайды.**
 - Қисық жерлерде, кілемде немесе дастарқанда, т.б. (Өрт кетуге немесе жарақат алуға әкелуі мүмкін.)
 - Су төгілген жерлер немесе жылу көздерінің жаны. (Бұл ток соғуға немесе электрлік ток кетуіне әкелуі мүмкін.)
 - Беті ашық ванна, раковина немесе басқа да ішінде су құйылған ыдыстардың жаны. (Бұл ток соғуға немесе электрлік ток кетуіне әкелуі мүмкін.)
- **Саңылауларға еш нәрсе салмаңыз.** (Бұл ток соғуға әкелуі мүмкін.)
 - Әсіресе, шегелер немесе сымдар сияқты металл нысандарды.
- **Құрылғыны қуат сымынан ұстамаңыз.** (Бұл ток соғуға немесе жарақат алуға әкелуі мүмкін.)
- **Құрылғының ешбір бөлшегін осы құрылғының түпнұсқалық бөлшектерінен басқа ешбір бөлшекпен ауыстырмаңыз.** (Бұл өрт кетуге, жарақат алуға және ток соғуға әкелуі мүмкін.)
- **Құрылғыны 15 минуттан көбірек үздіксіз пайдаланбаңыз. 15 минуттан кейін 30 минут (немесе қозғалтқыш корпусы салқындағанша) дем алдырыңыз.** (Күйіп қалуыңыз мүмкін.)

Қауіпсіздік шаралары

Мына нұсқауларды мұқият орындаңыз.

⚠ ҚАУІПТІ

- ❌ ● Құрылғы жұмыс істеп тұрған кезде саусақтарыңызды немесе қасықтар немесе шанышқылар сияқты аспаптарды тиелім түтікшесіне салмаңыз. Егер тамақ тиелім түтікшесінің ішінде бітеліп қалса, оны тамақ итергішпен немесе жеміс немесе көкөністің тілімімен итеріп түсіріңіз. (Ол жарақат алуға себеп болуы мүмкін.)
- Пайдаланып жатқанда құрылғыны қараусыз қалдырмаңыз. (Бұл өртке әкелуі мүмкін.) Оны қалдырғанда қуатты өшіріңіз.
- Жұмыс кезінде қақпақты ашпаңыз немесе шырын сыққыш тостағанын бөлшектемеңіз. (Ол жарақат алуға себеп болуы мүмкін.)
- Бекіту бұрандасы немесе шырын сыққыш тостағаны зақымдалған болса немесе көрінетін жарықшақтары бар болса, құрылғыны пайдаланбаңыз. (Ол жарақат алуға себеп болуы мүмкін.)
- ⚠ ● Құрылғыны ток көзінен ажыратқанда, штепсельді айырынан ұстап ажыратыңыз. **Еш уақытта қуат сымынан тартуға болмайды.** (Олай болмаған жағдайда, бұл ток соғуға немесе қысқа тұйықталу салдарынан өрт шығуына себеп болуы мүмкін.)
- Құрылғыны тұрақты, құрғақ, таза, ыстыққа төзімді тегіс бетке қою керек. (Ол жарақат алуға себеп болуы мүмкін.)
- Құрылғыны пайдалану кезінде оның қуат сымына шалынып немесе сымды іліп әкетпеу үшін абай болыңыз. (Олай болмаған жағдайда, күйіп қалу немесе жарақат алуға әкелуі мүмкін.)

⚠ ҚАУІПТІ

- ⚠ ● Қараусыз қалдырылса және жинау, бөлшектеу немесе тазалау алдында әрқашан құрылғыны қуат көзінен ажыратыңыз. (Ол жарақат алуға себеп болуы мүмкін.)
- Бекіту бұрандасын және сүзгіні ұстағанда және тазалағанда сақ болыңыз. (Ол жарақат алуға себеп болуы мүмкін.)
- Құрылғыны жылжытып жатқанда розеткадан ажыратудан кейін бөлшектің түбін екі қолмен ұстап тұрып, қозғалтқыш корпусын және шырын сыққыш тостағанын бөлек-бөлек жылжытыңыз. Құрылғыны қақпақты немесе шырын сыққыш тостағанын ұстап жылжытпаңыз. (Ол жарақат алуға себеп болуы мүмкін.)

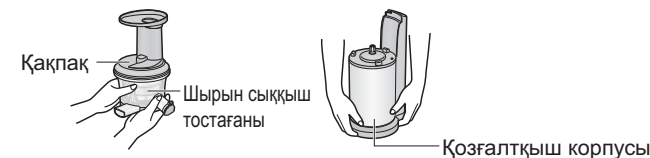

- Шашты, алқаны немесе киім жіптерін тиелім түтікшесіне жақындатпаңыз. (Бұл шатасуға байланысты өртке әкелуі мүмкін.)
- Саптаманы ауыстыру немесе пайдаланып жатқанда қозғалатын бөліктерге жақындау алдында құрылғыны өшіріңіз және қуат көзінен ажыратыңыз. (Ол жарақат алуға себеп болуы мүмкін.)

Важная информация

- Шырынға арналған контейнерді және жұмсағына арналған контейнерді микротолқын пешіне салуға болмайды.
- Зақымдап алмау үшін құрылғыны түсіріп алмаңыз.
- Құрылғыны сыртта пайдаланбаңыз.
- Қуат сымын қозғалтқыш корпусына орамаңыз.
- Саптамалар берік орнатылғанын тексеріңіз.
- Құрылғыны әр қолданыстан кейін тазалаңыз.
- Құрылғыны қосқаннан кейін бос күйде 30 секундтан көбірек пайдаланбаңыз. (Бұл бекіту бұрандасын зақымдауы мүмкін.)
Ингредиенттерді құрылғыны қосудан кейін бірден салыңыз.
- Жұмыс кезінде жұмсағына арналған саңылауды және шырын шүмегін бұғаттамаңыз.



«Құрылғыны қақпақты немесе шырын сыққыш тостағанын ұстап жылжытпаңыз.» белгісі.

Бөлшек атаулары және жұмыс істеу туралы нұсқаулар

- Құрылғыны бірінші рет пайдалану алдында немесе біраз уақыт бойы пайдаланбаған болсаңыз, барлық ажыратылатын бөлшектерді жуыңыз. (KZ16 б.)

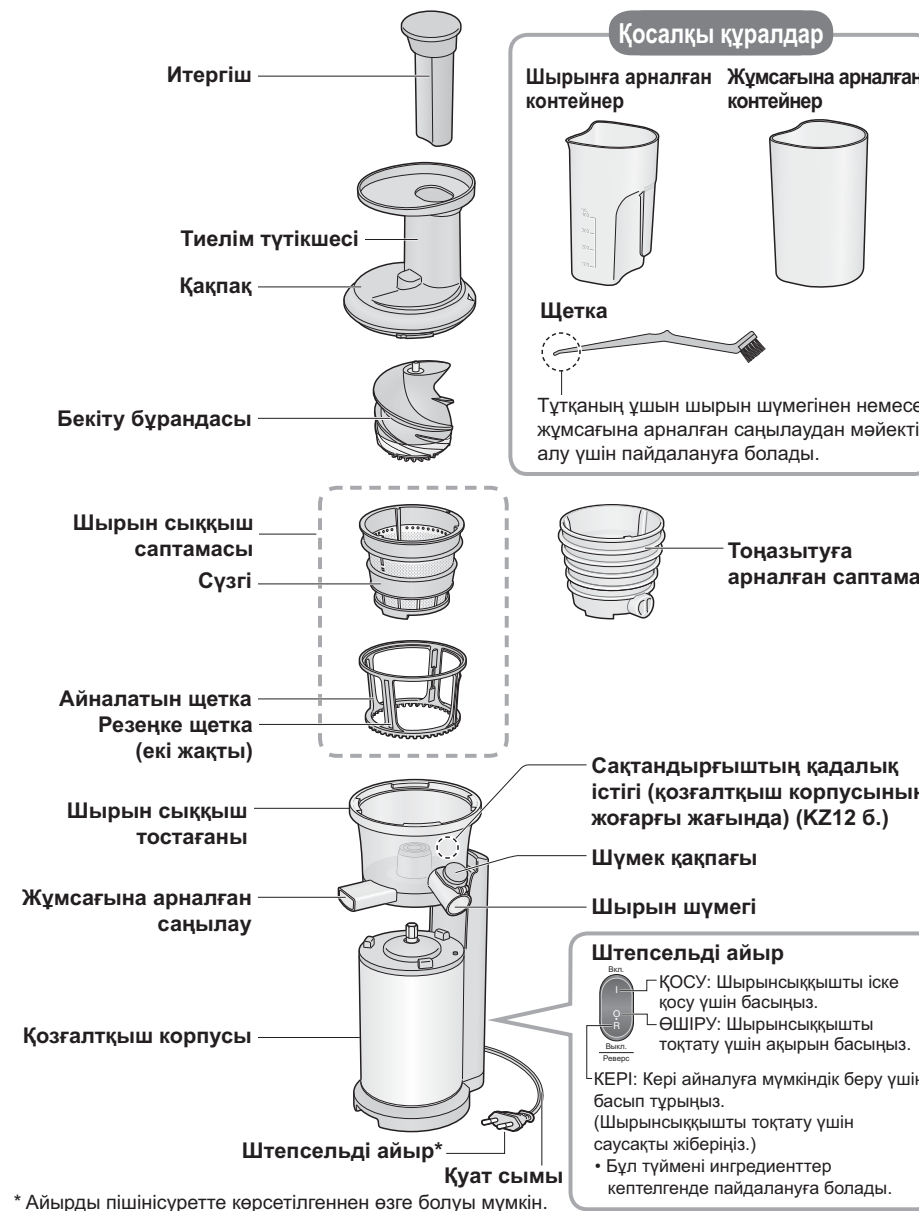

* Айырды пішінісуретте көрсетілгеннен өзге болуы мүмкін.

Пайдалану алдында -Бөлшектерді бөлшектеу және жинау-

Саптамаларды бөлшектеу/жинау

- Келесі қадамдарда шырын сыққыш саптамасы мысал ретінде пайдаланып саптамаларды бөлшектеу/жинау әдісі көрсетілген.

Тоңазытуға арналған саптама дәл осы әдіспен бөлшектеуге/жинауға болады.

Бөлшектеу үшін

- 1** Шырын сыққыш тостағанын қозғалтқыш корпусынан алыңыз.

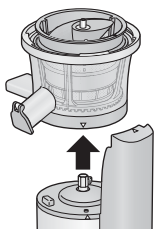

- 2** Шырын сыққыш саптамасы алыңыз.

- Бекіту бұрандасы онымен бірге шығады.



- 3** Бөлшектерді алыңыз.

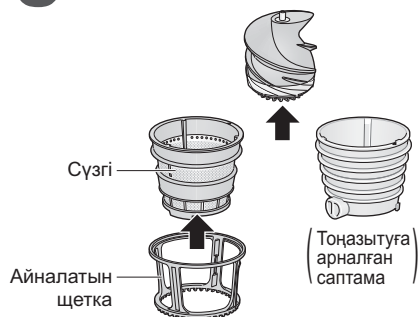

- 1** Тығыздағыш, резеңке тығын және резеңке щеткалар орнында дұрыс тұрғанын тексеріңіз.

- Тығыздағыш шырын сыққыш тостағанында орналасқан.

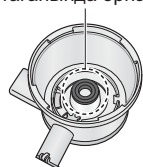

Жоғарғы жағынан көрініс

- Резеңке тығын сыртқы төменгі жақта орналасқан.

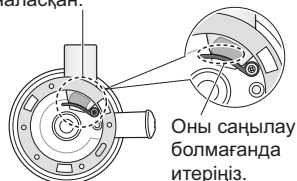

Сыртқы төменгі көрініс

- Резеңке щеткалар айналатын щетка бүйірінде орналасқан.

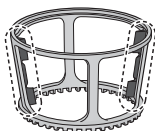

Тығыздағышты, резеңке тығынды және резеңке щеткаларды орнату әдісін KZ17 бетінен қараңыз.

- Дұрыс жиналмаса, шырынсыққыш дұрыс жұмыс істемеуі мүмкін.

Жинау үшін

- 2** Шырын сыққыш тостағаны қозғалтқыш корпусына орнатыңыз.

Қозғалтқыш корпусындағы «△» белгісін және шырын сыққыш тостағаны «▽» белгісін туралаңыз.

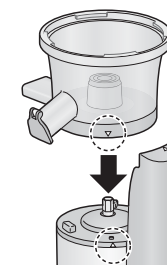

- 3** Айналатын щетка және сүзгіні бекітіңіз, содан кейін оны қозғалтқыш корпусында орнатыңыз.

Қозғалтқыш корпусындағы «△» белгісін және шырын сыққыш саптамасы «▼» белгісін туралаңыз.

Жоғарғы жағынан көрініс

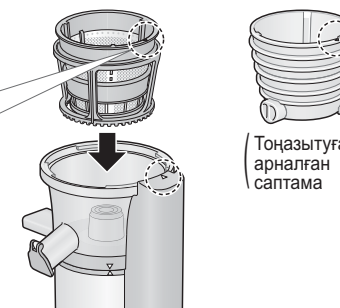
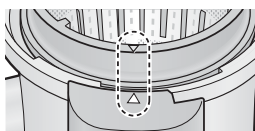

- 4** Бекіту бұрандасын бекітіңіз.

- 1 Бекіту бұрандасын ортаға салыңыз.
 - 2 Бекіту бұрандасын бұраңыз және тоқтағанша тесікке итеріңіз.
- Қақпақты бекіту бұрандасы жеткілікті төмен басылмаса жабу мүмкін емес.
 - Саусақты бекіту бұрандасы және сүзгі арасындағы саңылауда қысып алмаңыз.

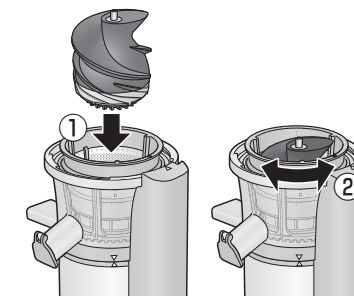

Пайдалану алдында -Бөлшектерді бөлшектеу және жинау- (жалғасы)

Қақпақты бөлшектеу/жинау

Жинау үшін

- 1** Қозғалтқыш корпусындағы «△» белгісін және қақпақтағы «▽» белгісін туралаңыз.

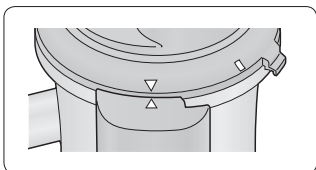

- 2** «шырт» еткен дыбысты естігенше қақпақты сағат тілімен бұрыңыз.

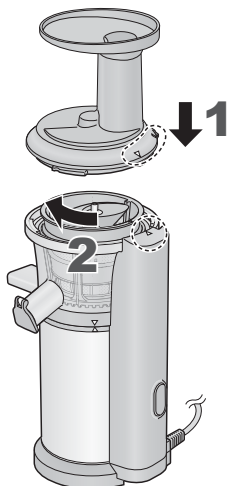
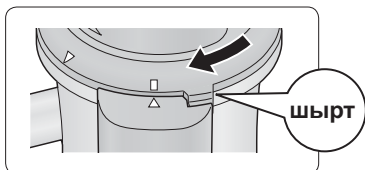

Бөлшектеу үшін кері қадамдарды орындаңыз.

Сақтандырғыш

Сақтандырғыштың қадалық істігі

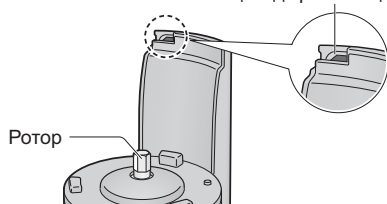

Сақтандырғыш бөлшектер орнында болмағанда шырынсыққыштың қосылуын болдырмайтындай жобаланған. Сақтандырғыштың қадалық істігі ешбір құралмен, таяқшамен, т.б. итермеңіз.

Пайдалану алдында -Ингредиенттерді шырын сығуға дайындау-

шырын сыққыш саптамасы



Тыйым салынған ингредиенттер

Бөлшек зақымдарын тудыруы мүмкін ингредиенттер

- Мұз және қатырылған ингредиенттер
- Шабдалы, алқоры, манго, т.б. сүйегі.
- Құрма (сүйектерін толығымен алу мүмкін емес)
- Кептірілген тамақтар (соя бұршағы, басқа бұршақтар, дәндер, т.б.)
- Қыздырылмаған асқабақ, т.б.
- Қант құрағы
- Ликер, көкөніс майы, басқа өзірлеу майлары
- Ыстық тамақтар



Қысылмайтын жабысқақ ингредиенттер

- Окра
- Мулухия т.б.

Майлы ингредиенттер

- Күнжіт
- Грек жаңғағы
- Жержаңғақ т.б.

Ескертпе

Сұйықтық қосып сығуға болатын майлы ингредиенттер.

Ингредиентті дайындау

- Жеміс
 - Қалың қабықты аршыңыз және ананас сияқты жемістен, кейбір цитрустық жемістерден, шабдалылардан және манголардан үлкен және/немесе қатты тұқымдарын және сүйектерін алыңыз. Алмаларда, лимондарда және лаймдарда, т.б. жұқа қабықты қалдырыңыз.
 - Жемісті тиелім түтікшесіне түсуге жеткілікті кішкентай бөліктерге кесіңіз.
- Көкөніс
 - Сабақ соңын және тұқымдарды алыңыз.
 - Көкөністерді тиелім түтікшесіне түсуге жеткілікті кішкентай бөліктерге кесіңіз. **(3 см-ден азырақ ені немесе текшелер.)**
 - Жапырақ көкөністерді шамамен 2 см бөліктерге немесе жолақтарға кесіңіз.
 - Сәбіз сияқты қатты ингредиенттерді ені 2 см жолақтарға кесіңіз.

Кеңестер

- Балғын жемісті және көкөністі пайдаланыңыз. Дәм мен сығу мөлшері ингредиенттердің балғындығына және жиналған уақытына қарай өзгеріп отыруы мүмкін.
- Ылғалы азырақ ингредиенттерді пайдаланғанда су немесе сүт сияқты сұйықтықтың баламалы мөлшерін аз-аздан қосыңыз.
- Мәйегі көп банандар, шабдалылар немесе манголар сияқты ингредиенттерден алмалар немесе апельсиндер сияқты суы көп жеміспен бірге шырын сыққан жөн.
- Жапырақ көкөніс бекіту бұрандасына және/немесе саптамалардың ішіне оңай жабысады және жұмсағына арналған саңылауды оңай бітейді. Оларды тиелім түтікшесіне сабақтарымен беру ұсынылады.
- Мәйекті сығу үшін тиелім түтікшесіне қайтадан салмаңыз.

Пайдалану алдында -Қатырылған тамақ үшін ингредиенттерді дайындау-

тоңазытуға арналған саптама



Тыйым салынған ингредиенттер

<Бөлшек зақымдарын тудыруы мүмкін ингредиенттер>

- Мұз және терең қатырылған ингредиенттер.
- Кофе дөңдері, кептірілген дөңдер, дөңдер, т.б.



- Асқабак, тәтті картоп, т.б.
(Шикі кезінде немесе қайнатылғаннан кейін қатырылған)



- Нан, күріш, кеспе және макарон.



- Ликер, салат майы, басқа әзірлеу майлары.

Ингредиентті дайындау

- 1 Қабықты аршыңыз және алмалар, ананастар, апельсиндер және авокадо сияқты ингредиенттерден үлкен және/немесе қатты тұқымдарын және сүйектерін алыңыз. Цитрустық жемісте жақсырақ текстура болуы үшін қабықты аршыңыз. Қызанақтарды қайнатыңыз және қабықты аршыңыз.
- 2 Ингредиенттерді тиелім түтікшесіне түсу үшін жеткілікті кішкентай бөліктерге кесіңіз. (3 см-ден азырақ текшелер.)
- 3 Ингредиентті қатырыңыз.
Қатырғанда әр бөлікке тигеу үшін ингредиенттерді алюминий науада тегіс жайыңыз.
- 4 Қатырылған ингредиенттерді шанышқы ортасына кіре алғанша бөлме температурасында ерітіңіз. (шамамен 5-30 минут)



Keңестер

- Еріту жеткіліксіз болса, ингредиенттер араласпайды немесе олардың текстурасы тегіс болмайды.
- Қайта қатырылған ингредиенттерді немесе мұздатқышта ұзақ уақыт бойы сақталған ингредиенттерді пайдаланбаңыз.
- Қатырылған ингредиенттерді бір ай ішінде пайдалану керек.
- Қатырылған ингредиенттер мұздатқыштан ала сала пайдаланылса, бұл құрылғыда ақаулық тудыруы мүмкін.

Пайдалану әдісі

Сығу

Дайындықтар

- 1 Бөлшектерді қозғалтқыш корпусына орнатыңыз және қапқақты жинаңыз. (KZ10-12 б.)
- 2 Ингредиенттерді дайындау. (KZ13-14 б.)
- 3 Ыдыстарды шырын шүмегі және жұмсағына арналған саңылау астына қойыңыз.
 - Тоңазытуға арналған саптама пайдаланғанда жұмсағына арналған контейнерді қою қажет емес.
- 4 Штепсельді айыр үй розеткасына қосыңыз.

1 «I» (ҚОСУ) түймесін басыңыз.

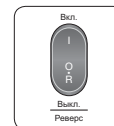

2 Ингредиенттерді тиелім түтікшесіне баяу салыңыз және оларды итергіш пайдалана отырып төмен басыңыз.

- Ингредиенттерді шамамен әрбір 5 секунд сайын аз-аздап салыңыз.
- Ингредиенттердің бірнеше түрін пайдаланғанда кезекпен аз-аздап салыңыз.
- Ингредиенттерді тиелім түтікшесіне күшпен итермеңіз.
- Ингредиенттер кептелсе немесе бос тұрғанда «R» (КЕРІ) түймесін бірнеше секунд бойы басып тұрыңыз (KZ9 б.).

3 Сығу аяқталғаннан кейін «O» (ӨШІРУ) түймесін басыңыз және шүмек қақпағын жабыңыз.

Пайдаланудан кейін

- Штепсельді айыр суырыңыз.
- Щетка ұшын шырын шүмегінен және жұмсағына арналған саңылаудан мәйекті кетіру үшін пайдаланыңыз.
- Бөлшектерді алыңыз және оларды тазалаңыз. (KZ16-17 б.) Шырынсыққышты қақпақты немесе шырын сыққыш тостағанын ұстап жылжытпаңыз. (Құлау жарақатқа әкелуі мүмкін.)

Ескертпе

- Ингредиенттерге байланысты (әсіресе, қатты ингредиенттерге) ингредиенттердің мәйегі шырынмен араласуы мүмкін. Мәйек сусынға араласса, сусынды сүзіңіз.
- Мәйек шықпаса немесе мәйек жұмсағына арналған саңылаудың артында немесе шырын сыққыш саптамасы жоғарғы жағында жиналса, қосқышты өшіріңіз және оны кетіріңіз.



Тазалау әдісі

- Құрылғыны әр пайдаланудан кейін тазалаңыз.
- Тазалау алдында розеткадан ажыратыңыз.

Келесілерді пайдаланбаңыз:

- Бензинді, сұйылтқышты, алкогольді, ағартқышты, өңдеу ұнтағын, металл щетканы немесе нейлон щетканы пайдаланбаңыз, әйтпесе, бет зақымдалуы мүмкін.
- Құрылғыны тіс шұқылағыш немесе істік сияқты үшкір затпен тазаламаңыз.

Итергіш/Қақпақ

Араластырылған ыдыс сабынымен (бейтарап) және жұмсақ губкамен жуыңыз. Содан кейін сумен мұқият шайып, жақсылап кептіріңіз.

* Ыдыс жуу машинасында жууға БОЛМАЙДЫ

Тоңазытуға арналған саптама

Араластырылған ыдыс сабынымен (бейтарап) және жұмсақ губкамен жуыңыз. Содан кейін сумен мұқият шайып, жақсылап кептіріңіз.

* Ыдыс жуу машинасында жууға болады

Айналатын щетка (KZ17 б.)

Шырын сыққыш тостағаны (KZ17 б.)

Қозғалтқыш корпусы

Жақсы сығылған шүберекпен сүртіп алыңыз.

* Ыдыс жуу машинасында жууға БОЛМАЙДЫ

Бөлшектердің өңсізденуі туралы

Сөбіз немесе жапырақ көкөніс, т.б. сияқты ингредиенттерді пайдаланғанда бөлшектер біраз өңсізденуі мүмкін. Барлық бөлшектерді әрбір пайдаланудан кейін бірден тазалау дақтарды азайтуға көмектеседі.

Бекіту бұрандасы/сүзгі

Араластырылған ыдыс сабынымен (бейтарап) және жұмсақ губкамен жуыңыз. Содан кейін сумен мұқият шайып, жақсылап кептіріңіз.

- Щетка бекіту бұрандасының төменгі бетін тазалау үшін пайдаланыңыз.
- Сүзгі бітелсе, тазалау үшін щетка пайдаланыңыз.

* Ыдыс жуу машинасында жууға болады

Қосалқы құралдар

Араластырылған ыдыс сабынымен (бейтарап) және жұмсақ губкамен жуыңыз. Содан кейін сумен мұқият шайып, жақсылап кептіріңіз.

* Ыдыс жуу машинасында жууға болады

Ыдыс жуу машинасында жууға болатын бөлшектер

- Бөлшектерді ыдыс жуу машинасына салмай тұрып бөлшектердегі қалдықты кетіріңіз.
- Жылу бөлшектерде жарықшақтарға әкелуі мүмкін. Бөлшектерді әрқашан кез келген жылытқыштан аулақ қойыңыз немесе жылытқышта төмен температураны орнатыңыз.

Айналатын щетка/шырын сыққыш тостағаны

Араластырылған ыдыс сабынымен (бейтарап) және жұмсақ губкамен жуыңыз. Содан кейін сумен мұқият шайып, жақсылап кептіріңіз. Содан кейін барлық бөлшектерді кептіріп, дұрыс жинаңыз.

● Щетка тұтқасының ұшын шырын сыққыш тостағанының шүмектерін тазалау үшін пайдаланыңыз. (Тазалау үшін щетканы пайдалансаңыз, ішкі беттерге сызат түсуі мүмкін.)

* Ыдыс жуу машинасында жууға БОЛМАЙДЫ

Бөлшектеу үшін

Режеңке щетканы көрсеткі белгі көрсететін бағытта итеріңіз және бөлшекті саңылаудан шығарыңыз.

Ескертпе Режеңке щетканы қатты тартпаңыз.

Жинау үшін

Режеңке щетканың жоғарғы/төменгі ойықтарын саңылауға салыңыз, содан кейін соңдарының екеуін де соңына дейін жоғары/төмен сырғытыңыз.

- Шырынсыққышты зақымдап алмау үшін жоғарғы және төменгі ойықтар дұрыс күйде екенін тексеріңіз.

Шырын сыққыш тостағанының ішкі жағының тығыздағышы

Бөлшектеу үшін
Тығыздағышты жоғары тартыңыз.

Жинау үшін
Тығыздағышты саңылауға төмендегі суреттегідей итеріңіз.

Шырын сыққыш тостағанының сыртқы төменгі түбінің режеңке тығыны

Бөлшектеу үшін
Режеңке тығында көрсеткі бағытында сыртқа тартыңыз.

- Шырын сыққыш тостағанынан алу мүмкін емес.

Жинау үшін
Режеңке тығынды саңылауға саңылау жоқ болғанша көрсеткі бағытында итеріңіз.

Режеңке щеткалар, тығыздағыш және режеңке тығын туралы

- Жуудан кейін суды соңына дейін төгіңіз, содан кейін оларды жинаңыз. Оларды бөлшектелген күйде қалдырмаңыз. (Жоғалту, балалардың кішкентай бөлшектерден тұншығу және жұтуы, істен шығу немесе шырынның ағуы қауіптері бар.)

Сақтау

- Коррозияның пайда болуын болдырмау үшін жуудан кейін бөлшектерді кептіріңіз.
- Істен шығуды болдырмау үшін қозғалтқыш корпусын аударып қойыңыз.
- Шырынсыққышты жылжыту үшін шырын сыққыш тостағанын қозғалтқыш корпусынан бөліңіз және оларды екі қолмен ұстаңыз. (KZ7 б.)
- Құрылғыны жас балалар жетпейтін жерде сақтаңыз.

Ақаулықтарды жою

Бізге жөндеу үшін хабарласпай тұрып келесілерді тексеріңіз.

Мәселе	Себеп және шешім
Шырынсыққыш қуатты қосқаннан кейін жұмыс істемейді.	<ul style="list-style-type: none"> Штепсельді айыр үй розеткасына қосылған ба? <ul style="list-style-type: none"> → Қуат ашасын үй розеткасына қосыңыз. Шырынсыққышты дұрыс орнатыңыз. <ul style="list-style-type: none"> → Қақпақты «шырт» еткен дыбысты естігенше бұру керек. Бұлай істемесеңіз, шырынсыққыш қуатты қосқаннан кейін жұмыс істемейді. (KZ12 б.) Автоматты сөндіргішпен қорғау белсендіріледі. <ul style="list-style-type: none"> • Сіз тыйым салынған ингредиенттерді пайдаландыңыз. • Ингредиенттердің көлемі тым үлкен. • Ингредиенттер тым қатты. → «Автоматты сөндіргішпен қорғау» бөлімін қараңыз (KZ19 б.). Тыйым салынған ингредиенттерді шырынсыққыштан алыңыз.
Қозғалтқыш корпусы ыстық.	<ul style="list-style-type: none"> Жұмыс уақыты көрсеткіштегі ұзақтықтан ұзағырақ. <ul style="list-style-type: none"> → Көрсеткіштегі ұзақтықты (15 минутқа дейін) сақтаңыз. Жұмысты жалғастыру үшін кемінде 30 минут бойы күтіңіз. Бұл қозғалтқыш корпусын салқындатуға және қозғалтқыштың қызып кетуіне байланысты істен шығуды болдырмауға мүмкіндік береді.
Шырынсыққыш кенет тоқтады.	<ul style="list-style-type: none"> Қақпақ ашық. <ul style="list-style-type: none"> → Қуатты өшіріңіз, қақпақты жабыңыз, сөйтіп қайтадан бастаңыз. Автоматты сөндіргішпен қорғау белсендіріледі. <ul style="list-style-type: none"> • Сіз тыйым салынған ингредиенттерді пайдаландыңыз. • Ингредиенттердің көлемі тым үлкен. • Ингредиенттер тым қатты. → «Автоматты сөндіргішпен қорғау» бөлімін қараңыз (KZ19 б.). Шырынсыққыштан тыйым салынған ингредиенттерді алыңыз. Жұмсағына арналған саңылаудың бітелуі. <ul style="list-style-type: none"> → Қуатты өшіріңіз және щетка тұтқасының ұшын пайдаланып қалдықты кетіріңіз.
Жұмыс кезіндегі шу.	<ul style="list-style-type: none"> Бұл қалыпты. Сықырлау немесе шытырлау сияқты дыбысты естуіңіз мүмкін. <ul style="list-style-type: none"> • Бұл сығылып жатқан ингредиенттердің дыбысы. (Ингредиенттерге байланысты шу айтарлықтай қатты болуы мүмкін.) • Бұл — айналатын щетка сүзгіге тиюінің дыбысы.
Шырынның немесе қатырылған тамақтың ағуы.	<ul style="list-style-type: none"> Орам тығыздағышы, резеңке щеткалар және/немесе резеңке тығын дұрыс жиналмаған. <ul style="list-style-type: none"> → Оларды дұрыс жинаңыз. (KZ10, 11, 17 б.)
Жұмыс кезінде шырын сыққыш тостағаны немесе қозғалтқыш корпусы дірілдейді.	<ul style="list-style-type: none"> Бұл қалыпты. Шырын сыққыш тостағаны және қозғалтқыш корпусы бөлінген түрге жататындықтан олар бекіту бұрандасы айналғанда дірілдеуі мүмкін. Қақпақты немесе шырын сыққыш тостағанын баспаңыз. (Бұлау істеу шырынсыққышта ақауға әкелуі мүмкін.)
Әдеттен тыс шу немесе діріл.	<ul style="list-style-type: none"> Бекіту бұрандасы және саптамалар дұрыс жиналмаған. <ul style="list-style-type: none"> → Бекіту бұрандасын және саптамаларды дұрыс жинаңыз (KZ10, 11 б.).

Автоматты сөндіргішпен қорғау

Қозғалтқышқа артық жүктемені болдырмау үшін автоматты сөндіргіш белсендірілгенде қозғалтқыш жұмысын тоқтатуы мүмкін.

Қозғалтқыш тоқтаса, келесі қадамдарды орындаңыз:

- 1 Қуатты өшіріңіз.**
 - «O» (ӨШІРУ) түймесін басыңыз.
- 2 Бірнеше секунд бойы кері бағытта жұмысқа мүмкіндік беру үшін «R» (КЕРІ) түймесін басыңыз.**
 - Кері жұмыстан кейін бекіту бұрандасы іске қосылмаса, онда қызып кетуден қорғау белсендірілген. Бұл жағдайда штепсельді айыр розеткадан суырыңыз және шырынсыққышты кемінде 30 минут бойы салқындатуға қалдырыңыз.
- 3 Қуатты өшіріңіз және саптамалардан ингредиенттерді алыңыз.**
- 4 «I» (ҚОСУ) түймесін басыңыз.**
 - Салынып жатқан ингредиенттердің мөлшерін азайтыңыз және оларды тиелім түтікшесіне жайлап итеріңіз.

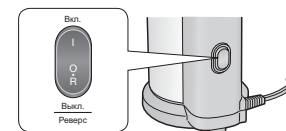

Ауыстыру бөлшектері

- Сүзгі**
Бөлшек нөмірі: AJD33-153-K0
- Тығыздағыш**
Бөлшек нөмірі: AJD27-153
- Тоңазытуға арналған саптама**
Бөлшек нөмірі: AJD38-153-A0
- Жұмсағына арналған контейнер**
Бөлшек нөмірі: AJD36-153-K1
- Айналатын щетка**
Бөлшек нөмірі: AJD35-153-K0
- Резеңке щетка**
Бөлшек нөмірі: AJD34-153
- Шырынға арналған контейнер**
Бөлшек нөмірі: AJD05-153-K1



Қазақ тілі

Техникалық сипаттамалары

	MJ-L500
Қуат көзі	220 - 240 В ~ 50 - 60 Гц
Қуатты тұтыну	150 Вт
Жұмыс көрсеткіші	ҚОСУЛЫ 15 минуттық 2 қатар цикл, содан кейін 30 минут ӨШІРУЛІ
Өлшемдері (Е × Д × Б) (шамамен)	18,5 × 17,6 × 43,2 см
Массасы (шамамен)	4,0 кг
Қуат сымның ұзындығы (шамамен)	1,0 м

Рецепттер

Шпинат және банан шырыны

(2 порция үшін)

- Шпинат 120 г
- Банан 180 г
- Алма 300 г
- Лимон 20 г

Сәбіз және апельсин шырыны

(2 порция үшін)

- Сәбіз 300 г
- Банан 120 г
- Апельсин 210 г
- Лимон 10 г

Сәбіз және алма шырыны

(2 порция үшін)

- Сәбіз 300 г
- Алма 300 г
- Лимон 30 г

Қаражидек және банан қатырылған тамағы

(2 порция үшін)

- Қаражидек 100 г
- Банан 180 г

Паприка және қызанақ шырыны

(2 порция үшін)

- Қызыл паприка 120 г
- Қызанақ 200 г
- Банан 60 г
- Лимон 10 г
- Алма 200 г

Сәбіз және қызанақ шырыны

(2 порция үшін)

- Сәбіз 200 г
- Қызанақ 160 г
- Апельсин 100 г
- Лимон 30 г



ӨНІМДІ СЕРТИФИКАТТАУ ТУРАЛЫ АҚПАРАТ

Шнекті - шырынсыққыш

үлгі: MJ-L500* «Panasonic»

СЕРТИФИКАТТАЛҒАН ОС ТЕСТБЭТ 119334, МӘСКЕУ, Андреевская набережная, 2 үй

* - немесе бос орын, бұйымның түсін және өткізу нарығын білдіреді

Сәйкестік сертификаты:	№ TC RU C-TW.ME10.B.02973
Сәйкестік сертификатының берілген күні:	20.02.2015
Сәйкестік сертификатының жарамдылық мерзімі:	19.02.2020
Шығарылған ел:	Қытай
Өндіруші:	Панасоник Тайвань Ко., Лтд. 579, Юан-Шан Род, Чанг-Хо Дистрикт, Нью Тайпей Сити, Тайвань

Ескерту

Өндірілген күнін бұйымның астыңғы жағындағы нөмір бойынша анықтай аласыздар.

Өнімнің нөмірі: XX XX XX

5-ші және 6-шы сандар: күні (санда)

1-ші - 01, 2-ші - 02, 3-ші - 03

3-ші және 4-ші сандар: айы (санда)

01 - қаңтар, 02 - ақпан, ...12 - желтоқсан

1-ші және 2-ші сандар: жылы
(жылдың соңғы екі бірлігі санда)

13 - 2013, 14 - 2014, 15 - 2015

Қоқысқа тастауға байланысты ақпарат:

Егерде бұл заттан құтылайын десеңіз, сол елдегі мемлекет органдарына немесе дилерге байланысыңыз.

Информационный центр Panasonic

8-8000-809-809 - Звонок по Казахстану со стационарных телефонов бесплатный
+7 (727) 298-09-09 - Для звонков из Алматы и Центральной Азии:

Panasonic ақпараттық орталығы

8-8000-809-809 - Қазақстан бойынша стационарлы телефондар арқылы тегін
+7 (727) 298-09-09 - Алматы мен Орта Азиядан қоңырау шалу үшін

Организация, уполномоченная на принятие претензий по качеству продукции на территории Республики Казахстан:

АО "Панасоник Маркетинг СНГ" Казахстан,
050057 г. Алматы, ул. Тимирязева 42, здание 30.

Қазақстан Республикасы территориясындағы өнім сапасы бойынша наразылықтарды қабылдайтын уәкілетті ұйым:

АҚ «Панасоник Маркетинг СНГ», Қазақстан,
050057 Алматы қ., Тимирязев көш. 42, 30-шы ғимарат

Өндірушімен бекітілген осы бұйымның қызмет ету мерзімі бұйым осы пайдаланушы нұсқауына және қолданылатын техникалық стандарттарға сәйкес қатаң түрде пайдаланылған жағдайда, өндірілген күнінен бастап 7 жылға тең.

Импорттаушы

«Панасоник Рус» ЖШҚ, РФ, 115191, Мәскеу қ.,
Большая Тульская к-сі, 11 үй, 3 қабат.
Тел. 8-800-200-21-00