

NOKIA

Руководство по эксплуатации

1 О настоящем руководстве пользователя



Важное замечание. Перед использованием устройства для получения важной информации о безопасном использовании устройства и аккумулятора прочитайте разделы «Правила техники безопасности» и «Безопасность изделия» в печатном руководстве пользователя или на сайте www.nokia.com/support. Чтобы узнать, как приступить к использованию нового устройства, прочитайте печатное руководство пользователя.

Содержание

1	О настоящем руководстве пользователя	2
2	Содержание	3
3	Начало работы	5
	Клавиши и компоненты	5
	Настройка и включение телефона	6
	Зарядка телефона	9
	Клавиатура	9
4	Вызовы, контакты и сообщения	11
	Вызовы	11
	Контакты	11
	Отправка сообщений	12
5	Настройка телефона	13
	Изменение сигналов	13
	Изменение вида главного экрана	13
	Используйте две SIM-карты максимально эффективно	13
6	Интернет и связь	14
	Просмотр веб-страниц	14
	Bluetooth®	14
7	Музыка	15
	Музыкальный проигрыватель	15
	Прослушивание радио	15
8	Часы, календарь и калькулятор	16
	Установка времени и даты вручную	16
	Будильник	16
	Календарь	16
	Калькулятор	16

9 Удаление информации с телефона	18
Удаление личного содержимого с телефона	18
10 Информация о продукции и технике безопасности	19
Правила техники безопасности	19
Экстренные вызовы	22
Уход за устройством	22
Утилизация	23
Знак перечеркнутого мусорного контейнера	24
Сведения об аккумуляторах и зарядных устройствах	24
Маленькие дети	25
Медицинское оборудование	25
Имплантированные медицинские устройства	25
Слуховые аппараты	26
Защита устройства от вредоносного содержимого	26
Автомобили	26
Взрывоопасная среда	26
Информация о сертификации (SAR)	26
Сведения об управлении цифровыми правами	28
Авторские и иные права	28

3 Начало работы

КЛАВИШИ И КОМПОНЕНТЫ

Ваш телефон

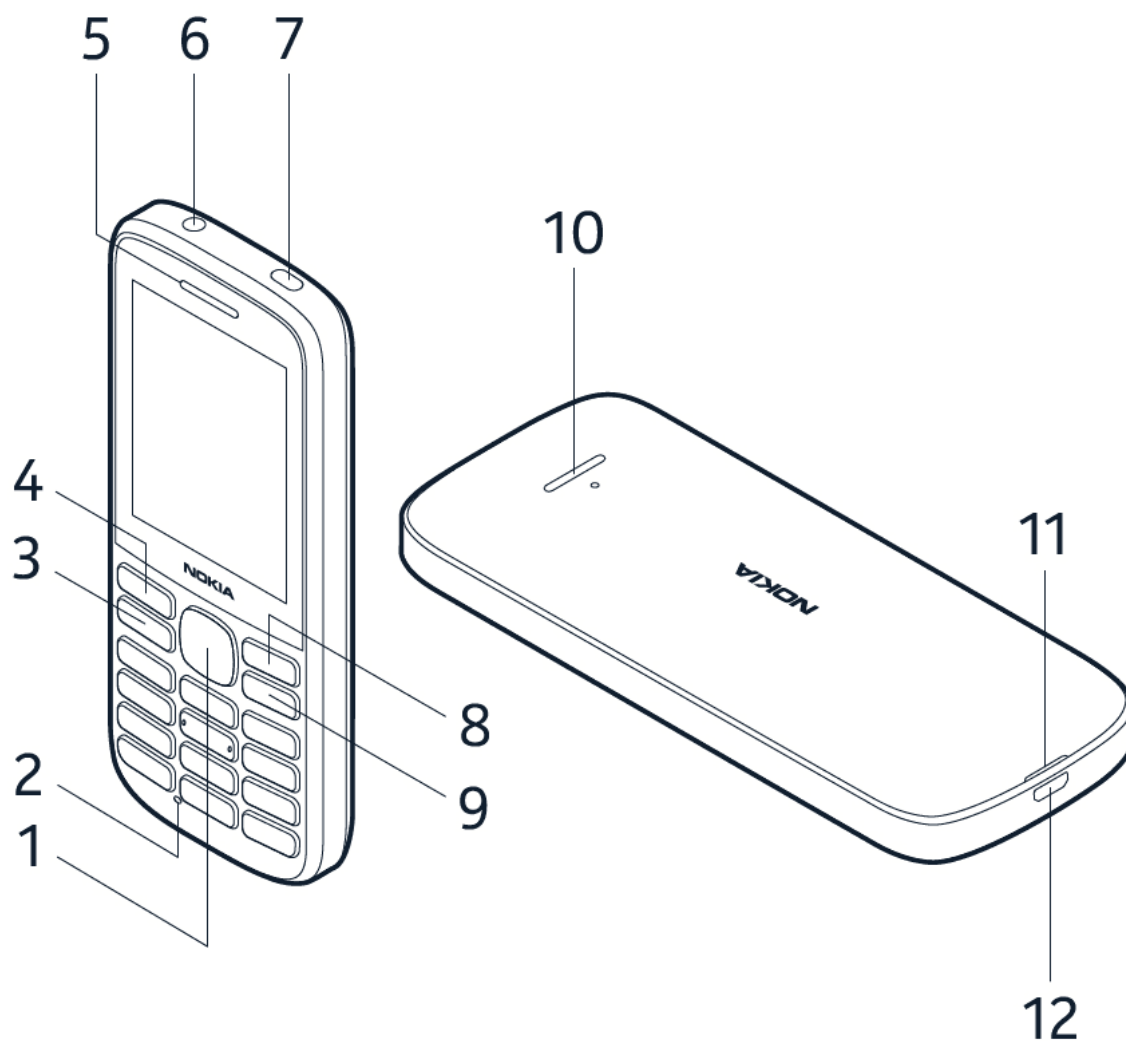

Настоящее руководство по эксплуатации подходит для следующих моделей: TA-1272, TA-1264, TA-1284, TA-1281, TA-1278, TA-1280.

- | | |
|-------------------------|---|
| 1. Клавиша прокрутки | 7. Фонарик |
| 2. Микрофон | 8. Правая клавиша выбора |
| 3. Клавиша вызова | 9. Клавиша включения / завершения вызова |
| 4. Левая клавиша выбора | 10. Громкоговоритель |
| 5. Динамик | 11. Углубление для открытия задней крышки |
| 6. Разъем для гарнитуры | 12. Разъем USB |

Не следует без необходимости прикасаться к антенне во время ее использования. Прикосновение к антеннам ухудшает качество связи и может привести к сокращению времени работы от аккумулятора из-за повышения мощности излучаемого сигнала.

Не подключайте аппаратуру, которая формирует выходной сигнал, так как это может повредить устройство. Не подключайте источники напряжения к аудиоразъему. При подключении к аудиоразъему внешнего устройства или мини-гарнитуры, отличных от рекомендованных для данного устройства, уделите особое внимание уровню громкости. Детали устройства обладают магнитными свойствами. Возможно притяжение металлических предметов к устройству. Не держите рядом с устройством кредитные карточки и другие магнитные носители информации. Это может привести к удалению информации.

Некоторые аксессуары, указанные в настоящем руководстве, такие как зарядное устройство, гарнитура или кабель для передачи данных, могут продаваться отдельно.



Примечание. Для защиты конфиденциальности и персональных данных вы можете установить в телефоне запрос защитного кода. Выберите **Меню** > **⚙️** > **Защита** > **Блок. клавиш** > **Защитный код**. Обратите внимание, что необходимо запомнить этот код, поскольку компания HMD Global не имеет возможности открыть или обойти его.

НАСТРОЙКА И ВКЛЮЧЕНИЕ ТЕЛЕФОНА

Нано-SIM-карта



Важное замечание. Это устройство поддерживает только нано-SIM-карты (см. рисунок). Использование несовместимых SIM-карт может привести к повреждению самой карты или устройства, а также повреждению информации, хранящейся на карте.



Примечание. Перед снятием панелей необходимо выключить устройство и отсоединить зарядное и другие устройства. При замене панелей не дотрагивайтесь до электронных компонентов. Не храните и не используйте устройство со снятыми панелями.

Снимите заднюю крышку

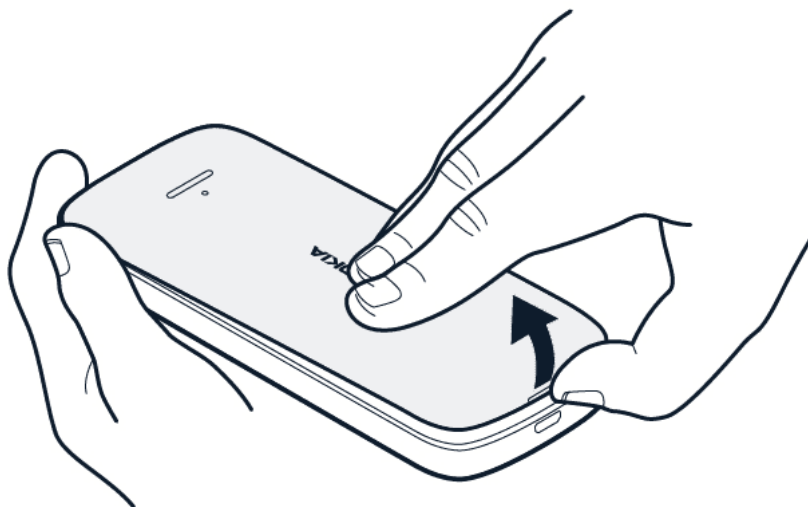

1. Вставьте ноготь в небольшой разъем в нижней части телефона, поднимите и снимите крышку.
2. Если аккумулятор находится в телефоне, извлеките его.

Установка SIM-карты

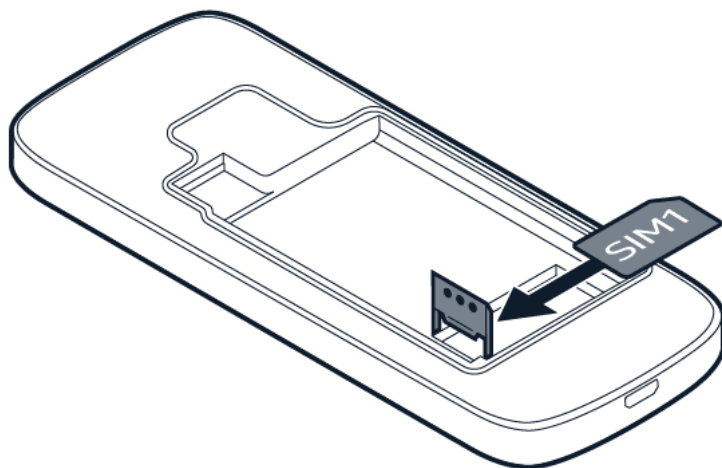

1. Сдвиньте держатель SIM-карты влево и откройте его.
2. Вставьте nano-SIM-карту в разъем SIM лицевой стороной вниз.
3. Закройте держатель и сдвиньте его вправо до фиксации.

Установка второй SIM-карты

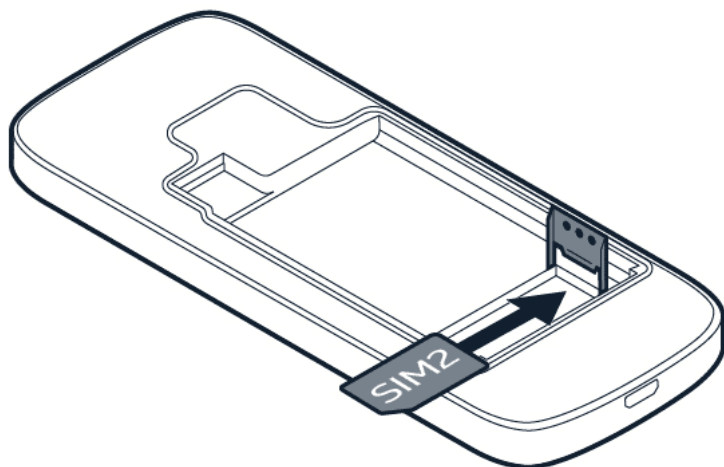

1. Сдвиньте держатель SIM-карты SIM2 вправо и откройте его, подняв вверх.
2. Вставьте nano-SIM-карту в разъем SIM2 лицевой стороной вниз.
3. Закройте держатель и сдвиньте его влево до фиксации. В режиме ожидания обе SIM-карты, установленные в устройство, доступны одновременно, однако, пока одна из SIM-карт активна (например, во время звонка), вторая карта может быть недоступна.



Совет: Чтобы узнать, поддерживает ли ваш телефон две SIM-карты, посмотрите на ярлык на оригинальной упаковке. Если на ярлыке два IMEI-кода, то у вас телефон с двумя SIM-картами.

Установка карты памяти

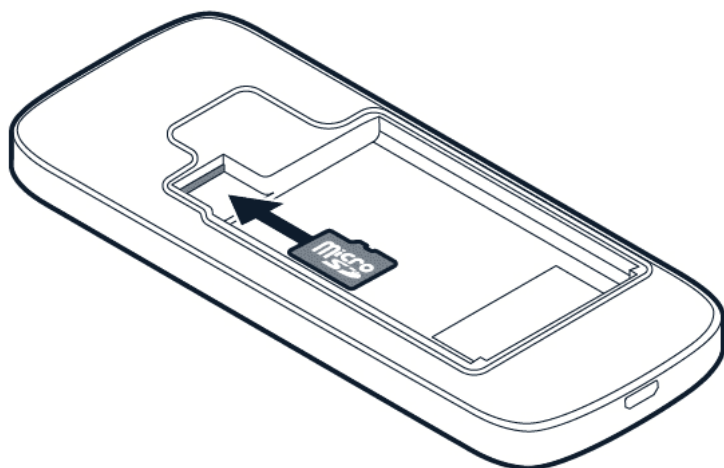

1. Вставьте карту памяти в соответствующий разъем.
2. Установите аккумулятор на место.
3. Установите заднюю крышку на место.

Включение телефона

Нажмите и удерживайте нажатой клавишу .

ЗАРЯДКА ТЕЛЕФОНА

Аккумулятор был частично заряжен на заводе, но вам может потребоваться перезарядить его, прежде чем телефоном можно будет пользоваться.

Зарядка аккумулятора

1. Подключите зарядное устройство к розетке.
2. Подключите зарядное устройство к телефону. По завершении отключите зарядное устройство от телефона, а затем от сетевой розетки.

Если аккумулятор полностью разряжен, индикатор зарядки может появиться только через несколько минут.





Совет. Когда розетка недоступна, можно воспользоваться зарядкой от USB. Во время зарядки устройства можно переносить данные. Эффективность мощности USB-зарядки существенно отличается, и для начала зарядки и работы телефона может потребоваться больше времени. Убедитесь, что компьютер включен.

КЛАВИАТУРА

Использование клавиш телефона

- Для просмотра приложений и функций телефона на главном экране выберите **Меню**.
- Для перехода к приложению или функции нажмите клавишу прокрутки вверх, вниз, влево или вправо. Для открытия приложения или функции нажмите клавишу прокрутки.

Блокировка клавиатуры

Во избежание случайного нажатия клавиш заблокируйте клавиатуру: нажмите . Чтобы разблокировать клавиатуру, нажмите клавишу прокрутки и выберите **Разбл** > .

Ввод текста с помощью клавиатуры

Нажмите клавишу, а затем с помощью клавиши прокрутки выберите нужную букву.

Для ввода пробела нажмите **0**.

Чтобы ввести специальный символ или знак пунктуации, выберите **≡ > Функции вставки > Вставить символ**.

Для переключения между регистрами нажмите клавишу **#**.



Чтобы ввести число, нажмите цифровую клавишу, а затем с помощью клавиши прокрутки выберите нужную цифру.

4 Вызовы, контакты и сообщения

ВЫЗОВЫ

Выполнение вызова

Узнайте, как выполнить вызов с помощью вашего нового телефона.



1. Введите номер телефона. Чтобы ввести символ +, используемый для международных вызовов, дважды нажмите клавишу *.
2. Нажмите . По запросу выберите необходимую SIM-карту.
3. Для завершения вызова нажмите .

Ответ на вызов

Нажмите .



КОНТАКТЫ

Добавление контакта

1. Выберите **Меню** >  > **+ Новый контакт**.
2. Введите имя и номер.
3. Выберите  > **ОК**.

Для добавления новых контактов выберите  > **Новый контакт**.

Сохранение контакта из журнала вызовов

1. Выберите **Меню** > .
2. Выполните прокрутку до номера, который хотите сохранить, а затем выберите  > **Добавить в контакты** > **Новый контакт**.
3. Добавьте имя контакта, убедитесь в правильности номера телефона и выберите  > **ОК**.



Вызов контакта

Выполнить вызов контакта можно непосредственно из списка контактов.

Выберите **Меню** > , выполните прокрутку до контакта, которому хотите позвонить, а затем нажмите клавишу вызова.

ОТПРАВКА СООБЩЕНИЙ

Ввод и отправка сообщений

1. Выберите **Меню** >  > **+ Новое сообщен.**
2. В поле «Получатели» введите номер получателя или выберите  > **Контакты** для добавления получателей из списка контактов.
3. В поле сообщения введите сообщение.
4. Для вставки в сообщение улыбочек или символов выберите  > **Функции вставки** > **Вст. улыбочку** или **Вставить символ**.
5. Выберите **Отправить**.

5 Настройка телефона

ИЗМЕНЕНИЕ СИГНАЛОВ

Настройка новых сигналов

1. Выберите **Меню** > **⚙️** > **Персонализация** > **Звуки**.
2. Выберите сигнал, который необходимо изменить.
3. Выполните прокрутку до сигнала, который хотите использовать, и нажмите **Выбор**.

ИЗМЕНЕНИЕ ВИДА ГЛАВНОГО ЭКРАНА

Выбор нового фонового рисунка

Фон главного экрана можно изменить.

1. Выберите **Меню** > **⚙️** > **Персонализация** > **Фон экрана блокировки** > **Фоновые рисунки**.
2. Выполните прокрутку до фонового рисунка, который хотите использовать, и нажмите **Выбор**.
3. Если фоновый рисунок вам понравился, выберите **✓**.

ИСПОЛЬЗУЙТЕ ДВЕ SIM-КАРТЫ МАКСИМАЛЬНО ЭФФЕКТИВНО

Телефон поддерживает две SIM-карты, которые можно использовать в различных целях.

Выбор SIM-карты для использования

Выберите **Меню** > **⚙️** > **Подкл.устройств** > **Две SIM**.

- Чтобы выбрать SIM-карту для вызовов, нажмите **Предпочт. SIM для вызовов**.
- Чтобы выбрать SIM-карту для сообщений, нажмите **Предпочт. SIM для сообщений**.
- Чтобы выбрать SIM-карту для мобильной передачи данных, нажмите **Мобильное подключ.** > **Предпочт. SIM**.



Совет. Чтобы было легко различать SIM-карты, их можно переименовать. Выберите **Меню** > **⚙️** > **Подкл.устройств** > **Две SIM** > **Настройка SIM**. Выберите SIM-карту, а затем **Имя SIM**.

6 Интернет и связь

ПРОСМОТР ВЕБ-СТРАНИЦ

Подключение к Интернету

Обратите внимание, что доступный браузер зависит от региона и может работать по-другому.

1. Выберите **Меню** > **📶**.
2. Введите веб-адрес и нажмите **OK**.

BLUETOOTH®

Подключайте телефон к другим устройствам с помощью Bluetooth.

Включение Bluetooth

1. Выберите **Меню** > **⚙️** > **Подкл.устройств** > **Bluetooth**.
2. Включите **Bluetooth**.
3. Выберите **Найдено** и устройство Bluetooth, к которому необходимо подключиться.

7 Музыка

МУЗЫКАЛЬНЫЙ ПРОИГРЫВАТЕЛЬ

С помощью музыкального проигрывателя можно прослушивать музыкальные файлы MP3.

Прослушивание музыки

Для воспроизведения музыки необходимо сохранить музыкальные файлы на карте памяти или в памяти телефона.

1. Выберите **Меню** > **📁**.
2. Для отображения всей сохраненной музыки выберите **Композиции**.
3. Выполните прокрутку до нужной песни и выберите **Воспроизвести**.

Можно также изменить создавать собственные списки воспроизведения.

Для настройки громкости выполните прокрутку вверх или вниз.

ПРОСЛУШИВАНИЕ РАДИО

Прослушивание любимых радиостанций на телефоне

Выберите **Меню** > **📻**. При включении радио телефон автоматически выполняет поиск радиостанций. Для изменения уровня громкости выполните прокрутку вверх или вниз. Для сохранения радиостанции выберите **☰** > **Добавить в избранное**. Для переключения на сохраненную радиостанцию выберите **☰** > **Избранное**, а затем выберите радиостанцию. Чтобы закрыть радио, выберите **☰** > **Закреть радио**.

8 Часы, календарь и калькулятор

УСТАНОВКА ВРЕМЕНИ И ДАТЫ ВРУЧНУЮ

Изменение времени и даты



1. Выберите **Меню** >  > **Время и язык** > **Дата и время** . и введите время.
2. Отключите функцию **Авт.коррекция** .
3. Для установки времени выберите **Время** .
4. Для установки даты выберите **Дата** и введите дату.
5. Выберите **Сохранить** .

БУДИЛЬНИК

Узнайте, как пользоваться будильником, чтобы просыпаться вовремя и не опаздывать.

Установка будильника

Нет под рукой будильника? Используйте в качестве будильника телефон.

1. Выберите **Меню** >  .
2. Выберите **+ Новый сигнал** и введите время сигнала, а также другие сведения.
3. Выберите  > **Сохранить** .

КАЛЕНДАРЬ

Вам необходимо не забыть о каком-то событии? Добавьте его в календарь.

Добавление события календаря

1. Выберите **Меню** >  .
2. Выберите дату, а затем **+ Новое событие** .
3. Введите сведения о событии и выберите **Сохранить** .

КАЛЬКУЛЯТОР

Узнайте, как складывать, вычитать, умножать и делить с помощью калькулятора на телефоне.

Выполнение вычислений

1. Выберите **Меню** > .
2. Введите первое число в вычислении, выберите операцию с помощью клавиши прокрутки, а затем введите второе число.
3. Нажмите клавишу прокрутки, чтобы получить результат расчета.

Выберите , чтобы очистить поля ввода чисел.



9 Удаление информации с телефона



УДАЛЕНИЕ ЛИЧНОГО СОДЕРЖИМОГО С ТЕЛЕФОНА



Если вы приобрели новый телефон или хотите утилизировать свой телефон по другой причине, далее описано, как удалить личную информацию и содержимое. Обратите внимание, что ответственность за удаление всего личного содержимого лежит на вас.

Удаление содержимого с телефона

При удалении личного содержимого с телефона обратите внимание, откуда вы удаляете содержимое: из памяти телефона или с SIM-карты.

Для удаления сообщений выберите **Меню** > . Выберите  > **Удалить чат**, выберите все сообщения и чаты, а затем нажмите .

Для удаления контактов выберите **Меню** > . Выберите  > **Удалить контакты**, выберите все контакты, а затем нажмите .

Для удаления информации о вызовах выберите **Меню** > . Выберите  > **Удалить все** > **ОК**.

Убедитесь, что все ваше личное содержимое удалено.

10 Информация о продукции и технике безопасности

ПРАВИЛА ТЕХНИКИ БЕЗОПАСНОСТИ

Ознакомьтесь с перечисленными ниже правилами техники безопасности. Нарушение этих правил может быть опасным или противоречащим местным правилам и законодательству. Дополнительная информация приведена в полном руководстве по эксплуатации.

ВЫКЛЮЧАЙТЕ В МЕСТАХ, ГДЕ ИСПОЛЬЗОВАНИЕ ЗАПРЕЩЕНО



Выключайте устройство в местах, где его использование запрещено, может вызвать помехи или быть опасным, например в самолете, в больницах или рядом с медицинским оборудованием, в местах хранения топлива, химических веществ или взрывоопасных материалов. Следуйте всем инструкциям в местах с ограничениями на использование.

БЕЗОПАСНОСТЬ ДОРОЖНОГО ДВИЖЕНИЯ — ПРЕЖДЕ ВСЕГО



Строго соблюдайте местное законодательство. Не держите в руке мобильное устройство за рулем движущегося автомобиля. Помните о том, что безопасность дорожного движения имеет первостепенное значение!

РАДИОПОМЕХИ



Любые мобильные устройства подвержены воздействию радиопомех, которые могут ухудшить качество связи.

АВТОРИЗОВАННОЕ ОБСЛУЖИВАНИЕ



Работы по настройке и ремонту изделия должны проводиться только авторизованными специалистами.

АККУМУЛЯТОРЫ, ЗАРЯДНЫЕ УСТРОЙСТВА И ДРУГИЕ АКСЕССУАРЫ



Используйте только те аккумуляторы, зарядные устройства и другие аксессуары, которые одобрены компанией HMD Global Oy для подключения к данному устройству. Не подключайте несовместимые устройства.

ЗАЩИТА УСТРОЙСТВА ОТ ВЛАГИ



Если ваше устройство является водонепроницаемым, см. его степень защиты IP для получения более подробных указаний.

ЗАЩИТА СЛУХА



Длительное прослушивание при максимальной громкости может привести к повреждению слуха. Старайтесь не подносить устройство к уху при включенном громкоговорителе.

SAR



Данное устройство удовлетворяет требованиям на уровень облучения радиочастотной энергией при использовании в нормальном рабочем положении (рядом с ухом) либо на расстоянии не менее 5 мм от тела человека. Конкретные максимальные значения SAR приведены в разделе «Информация о сертификации (SAR)» данного руководства. Дополнительную информацию см. по адресу www.sar-tick.com.

Чехлы, крепящиеся к ремню футляры и другие держатели для ношения устройства на теле не должны содержать металлических деталей. При этом устройство должно находиться на указанном выше расстоянии от тела. Обратите внимание на то, что мобильные устройства могут излучать энергию, даже если вы не разговариваете по телефону.

ЭКСТРЕННЫЕ ВЫЗОВЫ



Внимание! Гарантировать связь при любых обстоятельствах невозможно. В случае особо важных соединений (например, при вызове скорой медицинской помощи) не стоит рассчитывать только на беспроводной телефон.

Перед выполнением вызова:

- Включите телефон.
 - При необходимости снимите блокировку экрана и клавиатуры.
 - Перейдите в зону с достаточным уровнем радиосигнала.
1. Нажимайте повторно клавишу завершения вызова до тех пор, пока не появится главный экран.
 2. Введите номер службы экстренной помощи, установленный для вашего региона. В разных сетях для вызова службы экстренной помощи используются различные номера.
 3. Нажмите клавишу вызова.
 4. Сообщите всю необходимую информацию с максимально возможной точностью. Не прерывайте связь, не дождавшись разрешения.

Возможно, потребуется также выполнить перечисленные ниже действия.

- Установите SIM-карту в телефон.
- При запросе PIN-кода введите номер службы экстренной помощи, установленный для вашего региона, и нажмите клавишу вызова.
- Отключите в телефоне ограничения на вызовы, например запреты вызовов, разрешенные номера и закрытые абонентские группы.

УХОД ЗА УСТРОЙСТВОМ

Данное устройство, аккумулятор, зарядное устройство и аксессуары требуют осторожного обращения. Соблюдение приведенных ниже рекомендаций позволит содержать устройство в рабочем состоянии.

- Оберегайте устройство от влаги. Атмосферные осадки, влага, любые жидкости могут содержать минеральные частицы, вызывающие коррозию электронных схем.
- Не используйте и не храните устройство в запыленных или загрязненных помещениях.
- Не храните устройство при повышенной температуре. Высокая температура может привести к повреждению устройства или аккумулятора.

- Не храните устройство при низкой температуре. При повышении температуры устройства (до нормальной температуры) возможна конденсация влаги внутри корпуса, что может привести к повреждению устройства.
- Не открывайте корпус устройства способом, отличным от указанного в данном руководстве.
- Несанкционированные изменения могут привести к повреждению устройства и к нарушению установленных правил эксплуатации радиооборудования.
- Оберегайте устройство или аккумулятор от падения, ударов и тряски. При неосторожном обращении они могут сломаться.
- Для очистки поверхности устройства пользуйтесь только мягкой, чистой и сухой тканью.
- Не раскрашивайте устройство. Краска может нарушить их нормальную работу.
- Держите устройство в отдалении от магнитов или магнитных полей.
- Чтобы защитить важные данные, храните их по крайней мере в двух разных местах, например на устройстве, карте памяти или компьютере. Можно также записывать важную информацию.

При продолжительной эксплуатации устройство может нагреваться. В большинстве случаев это нормально. Во избежание перегрева устройство может автоматически замедлить работу, закрыть приложения, отключить зарядку и при необходимости выключиться. Если устройство работает неправильно, отнесите его в ближайший авторизованный сервисный центр.

УТИЛИЗАЦИЯ



Возвращайте использованные электронные изделия, аккумуляторы и упаковочные материалы в специальные пункты сбора. Это позволит предотвратить неконтролируемые выбросы отходов и будет способствовать повторному использованию материалов. Электрические и электронные изделия содержат множество ценных материалов, включая металлы (например, медь, алюминий, сталь и магний) и драгоценные металлы (например, золото, серебро и палладий). Все материалы данного устройства могут быть переработаны для получения материалов и энергии.

ЗНАК ПЕРЕЧЕРКНУТОГО МУСОРНОГО КОНТЕЙНЕРА

Знак перечеркнутого мусорного контейнера



Знак перечеркнутого мусорного контейнера на изделии, аккумуляторе, в документации или на упаковке означает, что по окончании срока службы все электрические и электронные изделия, аккумуляторы подлежат отдельной утилизации. Не уничтожайте эти изделия вместе с неотсортированными городскими отходами — отправьте их на утилизацию. Информацию о ближайшем пункте утилизации можно получить в местных органах по вопросам утилизации.

СВЕДЕНИЯ ОБ АККУМУЛЯТОРАХ И ЗАРЯДНЫХ УСТРОЙСТВАХ

Сведения о безопасности аккумулятора и зарядного устройства

Чтобы отсоединить зарядное устройство или кабель питания аксессуара, держитесь за вилку, а не за шнур.

Неиспользуемое зарядное устройство следует отключать от источника питания. Если полностью заряженный аккумулятор не используется, он постепенно разряжается.

Для оптимальной производительности аккумулятор следует хранить при температуре от 15 до 25 °С. Слишком высокая и слишком низкая температура приводят к снижению емкости и срока службы аккумулятора. Чрезмерно нагретый или охлажденный аккумулятор может стать причиной временной неработоспособности устройства. Во избежание короткого замыкания не допускайте соприкосновения металлических предметов с металлическими контактами аккумулятора. Это может стать причиной повреждения аккумулятора или иного предмета.

Не уничтожайте аккумуляторы путем сжигания, так как они могут взорваться. Не нарушайте местные нормативные акты. По возможности сдавайте аккумуляторы для вторичной переработки. Запрещается выбрасывать вместе с бытовым мусором.

Запрещается разбирать, разрезать, разрушать, сгибать, прокалывать или иным способом повреждать аккумулятор. В случае протечки аккумулятора не допускайте попадания жидкости на кожу или в глаза. Если это произошло, немедленно промойте кожу или глаза водой или обратитесь за медицинской помощью. Запрещается изменять, пытаться вставлять посторонние предметы в аккумулятор, подвергать его воздействию воды или погружать в воду или другие жидкости. Аккумуляторы могут взрываться при повреждении.

Аккумуляторы и зарядные устройства следует использовать только по их прямому назначению. Применение не по назначению или использование неодобренных или несовместимых аккумуляторов или зарядных устройств может создавать угрозу возгорания, взрыва или других опасностей. Кроме того, это может привести к аннулированию гарантии. Если вам кажется, что зарядное устройство или аккумулятор неисправны, перед продолжением их эксплуатации обратитесь в сервисный центр или к уполномоченному дилеру. Не используйте неисправные зарядные устройства и аккумуляторы. Зарядные устройства следует использовать исключительно в помещениях. Не заряжайте устройство во время грозы.

МАЛЕНЬКИЕ ДЕТИ

Устройство и аксессуары не являются игрушками. Они могут содержать мелкие детали. Храните их в недоступном для детей месте.

МЕДИЦИНСКОЕ ОБОРУДОВАНИЕ

Работа радиопередающего оборудования, включая мобильные телефоны, может нарушать нормальное функционирование не имеющего должной защиты медицинского оборудования. С вопросами о надлежащей защите медицинского оборудования от внешнего радиочастотного излучения обращайтесь к медицинским работникам или к изготовителю оборудования.

ИМПЛАНТИРОВАННЫЕ МЕДИЦИНСКИЕ УСТРОЙСТВА

Чтобы избежать помех, изготовители имплантируемых медицинских устройств рекомендуют использовать мобильное устройство на расстоянии не менее 15,3 см (6 дюймов) от медицинского устройства. Лицам, пользующимся такими устройствами, необходимо соблюдать следующие правила:

- Держите беспроводное устройство на расстоянии не менее 15,3 см (6 дюймов) от медицинского устройства.
- не носите беспроводное устройство в нагрудном кармане;
- держите мобильное устройство около уха, более удаленного от медицинского устройства;
- при появлении малейших признаков возникновения помех выключите мобильное устройство;
- следуйте инструкциям изготовителя имплантированного медицинского устройства.

При возникновении вопросов об использовании мобильного устройства совместно с имплантированным медицинским устройством обращайтесь в учреждение здравоохранения.

СЛУХОВЫЕ АППАРАТЫ



Предупреждение. Использование гарнитуры может снизить чувствительность слуха к внешним звукам. Не пользуйтесь гарнитурой в ситуациях, создающих угрозу безопасности.

Некоторые беспроводные устройства могут создавать помехи в работе слуховых аппаратов.

ЗАЩИТА УСТРОЙСТВА ОТ ВРЕДНОСНОГО СОДЕРЖИМОГО

Устройство может быть уязвимо к вирусам и другому вредоносному содержимому. Сообщения следует открывать с осторожностью. Они могут содержать вредоносные программы или нести в себе иной вред для вашего устройства.

АВТОМОБИЛИ

Радиосигналы могут влиять на неверно установленные или недостаточно защищенные электронные системы автомобиля. За дополнительной информацией обращайтесь к изготовителю автомобиля или оборудования. Установка мобильного устройства в автомобиле должна проводиться только авторизованными специалистами. Нарушение правил установки может быть опасным и привести к аннулированию гарантии. Регулярно проверяйте надежность крепления и работоспособность радиотелефонного оборудования в автомобиле. Не храните и не перевозите горючие или взрывчатые вещества вместе с устройством, его компонентами или аксессуарами. Не помещайте устройство или аксессуары в зоне раскрытия воздушной подушки.

ВЗРЫВООПАСНАЯ СРЕДА

В потенциально взрывоопасной среде, например вблизи бензонасосов, обязательно выключайте устройство. Искрообразование может привести к пожару или взрыву, что чревато травмами и гибелью людей. Необходимо соблюдать ограничения в местах сосредоточения топлива или в местах выполнения взрывных работ. Потенциально взрывоопасная среда может быть не всегда четко обозначена. Обычно примерами такой среды являются места, где обычно рекомендуется глушить автомобильные двигатели, подпалубные помещения на судах, хранилища химических веществ и установки по их переработке, помещения и зоны с загрязнением воздуха химическими парами или пылью. Выясните у изготовителей автомобилей с использованием сжиженного горючего газа (например, пропана или бутана), можно ли вблизи от них безопасно использовать данное устройство.

ИНФОРМАЦИЯ О СЕРТИФИКАЦИИ (SAR)

Это мобильное устройство соответствует требованиям к уровню облучения радиочастотной энергией.

Данное мобильное устройство содержит передатчик и приемник радиосигналов. Устройство сконструировано с учетом требований на предельные уровни облучения в радиочастотном диапазоне (радиочастотные электромагнитные поля), установленных международными директивами независимой научно-исследовательской организации ICNIRP. Эти директивы включают значительные запасы безопасности, предназначенные для обеспечения защиты всех людей независимо от возраста и здоровья. Требования к уровню облучения основаны на удельном коэффициенте поглощения (SAR), который выражается как величина радиочастотной (РЧ) энергии, излучаемой на голову или тело, когда устройство передает сигнал. Установленный ICNIRP предел SAR для мобильных устройств составляет 2,0 Вт/кг с усреднением по 10 граммам ткани.

Измерения SAR выполняются при использовании устройства в обычном рабочем положении, с максимальным сертифицированным уровнем мощности передачи сигнала, во всех частотных диапазонах.

Максимальное значение SAR устройства см. на веб-сайте www.nokia.com/phones/sar.

Данное устройство удовлетворяет требованиям к уровням облучения радиочастотной энергией при использовании рядом с ухом либо на расстоянии не менее 1,5 см от тела человека. Чехлы, крепящиеся к ремню футляры и другие держатели для ношения устройства на теле не должны содержать металлических деталей. При этом устройство должно находиться на указанном выше расстоянии от тела.

Для передачи данных или сообщений необходимо хорошее сетевое подключение. Передача может быть отложена до тех пор, пока не будет установлено подключение. Соблюдайте рекомендации относительно расстояния от тела вплоть до окончания передачи.

При обычном использовании значения SAR значительно ниже указанных. Это можно объяснить следующим образом: чтобы сделать работу устройства более эффективной и уменьшить помехи в сети, рабочая мощность вашего мобильного телефона автоматически снижается, когда полная мощность не требуется для звонка. Чем ниже выходная мощность, тем ниже значение SAR.

Модели устройств могут быть разных версий с различными значениями коэффициента. Со временем производитель может менять конструкцию устройств или использовать в них другие компоненты. Это также влияет на значения SAR.

Дополнительную информацию см. по адресу www.sar-tick.com. Обратите внимание на то, что мобильные устройства могут излучать энергию, даже если вы не разговариваете по телефону.

Всемирная организация здравоохранения (ВОЗ) утверждает, что, согласно имеющимся на данный момент научным данным, принимать какие-либо особые меры предосторожности при использовании мобильных устройств не требуется. Чтобы снизить воздействие радиочастотного излучения, старайтесь меньше говорить по мобильному телефону или пользуйтесь гарнитурой, чтобы устройство располагалось как можно дальше от головы и тела. Более подробную информацию, объяснения и обсуждение РЧ-излучения можно найти на сайте ВОЗ по адресу www.who.int/peh-emf/en.

СВЕДЕНИЯ ОБ УПРАВЛЕНИИ ЦИФРОВЫМИ ПРАВАМИ

Пользуясь устройством, соблюдайте все законы и соответствующие местные обычаи, права других на частную жизнь и другие законные права, в том числе авторские права. Защита авторских прав может препятствовать копированию, изменению или передаче фотографий, музыки и иного содержимого.

АВТОРСКИЕ И ИНЫЕ ПРАВА

Авторские права

Набор доступных изделий, функций, приложений и услуг зависит от региона. Дополнительную информацию можно получить у своего дилера или поставщика услуг. Данное устройство может содержать компоненты, технологии и/или программное обеспечение, подпадающие под действие экспортного законодательства США и других стран. Любое использование в нарушение законодательства запрещено.

Содержание этого документа представлено на условиях «как есть». Кроме требований действующего законодательства, никакие иные гарантии, как явные, так и подразумеваемые, включая (но не ограничиваясь) неявные гарантии коммерческой ценности и пригодности для определенной цели, не касаются точности, надежности или содержания этого документа. Компания HMD Global оставляет за собой право пересматривать или изменять содержимое данного документа в любое время без предварительного уведомления.

В максимально допустимой действующим законодательством степени ни компания HMD Global, ни ее лицензиары ни при каких обстоятельствах не принимают на себя никакой ответственности за потерю данных или прибыли, а также ни за какой фактический, случайный, косвенный или не прямой ущерб, какими бы причинами это ни было вызвано.

Воспроизведение, передача или распространение данного документа или любой его части в любой форме без предварительного письменного разрешения компании HMD Global запрещены. Компания HMD Global придерживается политики непрерывного развития. HMD Global оставляет за собой право вносить изменения и улучшения в любой продукт, описанный в этом документе, без предварительного уведомления.

HMD Global не делает никаких заявлений, не предоставляет никаких гарантий и не несет никакой ответственности за поддержку конечных пользователей и функционирование приложений сторонних разработчиков, поставляемых вместе с устройством, а также за содержащуюся в них информацию. Приступая к использованию приложения, вы соглашаетесь с тем, что оно предоставлено на условиях «как есть».

Загрузка карт, игр, музыки и видеороликов, а также передача изображений и видеороликов может привести к передаче большого количества данных. Поставщик услуг может взыскать плату за передачу данных. Наличие конкретных изделий, услуг и функциональных возможностей может меняться в зависимости от региона. Дополнительные сведения, в том числе о доступности отдельных языков, можно получить у местного дилера.

Определенные функции, возможности и характеристики изделий могут зависеть от сети и подпадать под действие дополнительных правил, условий и тарифов.

Все технические характеристики, функции и другие возможности изделий могут быть изменены без предварительного уведомления.

Политика конфиденциальности HMD Global, доступная на сайте <http://www.nokia.com/phones/privacy>, относится к использованию устройства.

HMD Global Oy является исключительным лицензиатом марки Nokia для телефонов и планшетов. Nokia является зарегистрированным товарным знаком Nokia Corporation.

Словесный товарный знак и логотипы Bluetooth являются собственностью компании Bluetooth SIG, Inc., и любое использование таких знаков компанией HMD Global регламентируется лицензией.