

**CEN TEK**<sup>®</sup> *air*

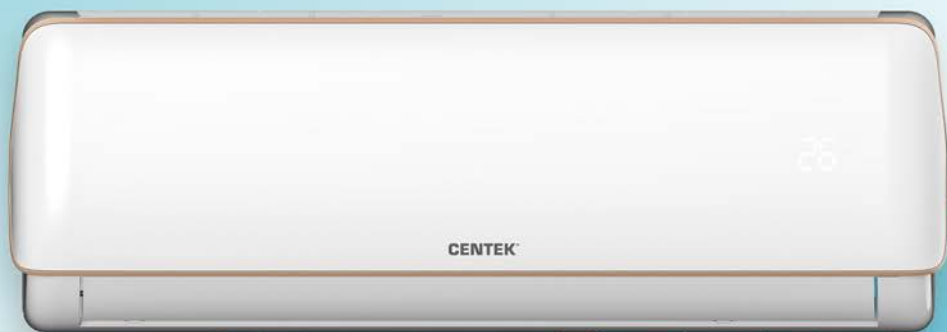

## **РУКОВОДСТВО ПОЛЬЗОВАТЕЛЯ**

---

**СПЛИТ-СИСТЕМА КОНДИЦИОНИРОВАНИЯ ВОЗДУХА  
СТ-65E07+ | СТ-65E09 | СТ-65E12 | СТ-65E18 | СТ-65E24**

# РУКОВОДСТВО ПОЛЬЗОВАТЕЛЯ

Сплит-система  
кондиционирования воздуха

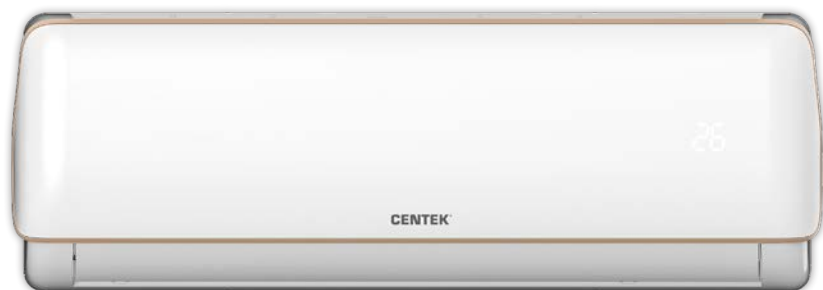

[WWW.CENTEK.RU](http://WWW.CENTEK.RU)

# Уважаемый покупатель!

Поздравляем Вас с приобретением  
системы кондиционирования воздуха ТМ «СЕНТЕК»!

## СОДЕРЖАНИЕ

1. Меры безопасности .....	3
2. Комплектность .....	4
3. Описание прибора.....	5
4. Управление прибором .....	6
5. Техническое обслуживание и уход за прибором .....	9
6. Возможные неисправности и методы их устранения .....	10
7. Монтаж сплит–системы .....	11
8. Технические характеристики .....	18
9. Защита окружающей среды, утилизация прибора .....	19
10. Информация о сертификации, гарантийные обязательства .....	19
11. Информация о производителе, импортере.....	19

Пожалуйста, перед началом эксплуатации внимательно изучите данную инструкцию, которая содержит важную информацию по правильной и безопасной эксплуатации прибора.

Позаботьтесь о сохранности данной инструкции.

Изготовитель не несет ответственности в случае использования прибора не по прямому назначению и при несоблюдении правил и условий, указанных в настоящей инструкции, а также в случае попыток неквалифицированного ремонта прибора.

Систему кондиционирования воздуха типа «Сплит» (далее сплит–система) должны монтировать только квалифицированные специалисты.

**Пожалуйста, не пытайтесь произвести монтаж самостоятельно.**  
**Неквалифицированный монтаж может привести**  
**к неправильной работе прибора или выходу его из строя!**

## 1. МЕРЫ БЕЗОПАСНОСТИ

Приобретенный Вами прибор соответствует всем официальным стандартам безопасности, применимым к системам кондиционирования воздуха в Российской Федерации.

Во избежание возникновения ситуаций, опасных для жизни и здоровья, а также преждевременного выхода прибора из строя необходимо строго соблюдать перечисленные ниже условия:

- Используйте соответствующий источник питания согласно информации, указанной в паспортных данных, в противном случае могут произойти серьезные сбои в работе прибора или может возникнуть пожар;
- Ваша сеть электропитания обязательно должна иметь заземление;
- Не допускаете загрязнение вилки электропитания. Всегда плотно вставляйте вилку в розетку электросети. По причине загрязненной или неплотно вставленной вилки может произойти возгорание или поражение электротоком;
- Если Вы длительное время не используете прибор, в целях безопасности выньте вилку из розетки;
- Во время работы прибора не пытайтесь отключить его, используя автоматический выключатель или вытаскивая вилку из розетки – в результате искры может возникнуть пожар;
- Вилка электропитания должна быть плотно вставлена в розетку. В противном случае, это может привести к поражению электрическим током, перегреву и даже возгоранию.
- Не спутывайте, не сжимайте и не тяните за сетевой шнур – это может привести к его повреждению. Неисправный сетевой шнур может привести к поражению электрическим током или к пожару;
- Не используйте удлинители и не включайте прибор в розетку, в которую включены другие потребители электроэнергии;
- При возникновении неполадок сначала отключите прибор при помощи пульта дистанционного управления (ПДУ), а затем отключите его от электросети;
- Не трогайте поворачивающиеся лопасти. Они могут зажать Ваш палец, а также это может привести к повреждению деталей прибора;
- Не прикасайтесь к кнопкам на внутреннем блоке прибора влажными руками;
- Никогда не вставляйте палки и другие посторонние предметы в отверстия на корпусе прибора во время его работы. Это может привести к травме и выходу прибора из строя;
- Не устанавливайте никакие предметы (в особенности сосуды с водой, либо другими жидкостями) на наружный или внутренний блок прибора;
- Не промывайте прибор водой, это может привести к поражению электротоком;
- При одновременной работе прибора и приборов с открытым пламенем (газовая плита и т.п.) следует часто проветривать помещение. Недостаточное проветривание может привести к нехватке кислорода;
- Не допускается попадание потока воздуха на газовые горелки и плиты;
- Никогда не допускайте детей к работе с прибором.

## ОСТОРОЖНО!

Не устанавливайте прибор под прямыми солнечными лучами.

Не блокируйте входные или выходные воздушные отверстия, это снизит охлаждающую или нагревающую способности и может привести к выходу прибора из строя.

Длительное пребывание под потоком холодного воздуха приведет к ухудшению Вашего физического состояния и вызовет проблемы со здоровьем.

После использования прибора проветривайте помещение.

Во время работы прибора закройте окна и двери, иначе охлаждающая и нагревающая способности будут снижены.

Данный прибор запрещается устанавливать в помещениях с повышенной влажностью, а также местах выделения паров агрессивных химических веществ!

При повреждении сетевого шнура или иного другого узла прибора немедленно

отключите его от электрической сети и обратитесь в сервисный центр изготовителя. В случае некачественного вмешательства в устройство прибора или несоблюдении перечисленных в данном руководстве правил эксплуатации прибора – гарантия аннулируется.

### **ВНИМАНИЕ!**

**Данная система кондиционирования воздуха может использоваться только в бытовых целях!**

### **ВНИМАНИЕ!**

**При возникновении чрезвычайной ситуации в работе прибора (запах гари, посторонний шум и т.п.) немедленно отключите его от электросети.**

### **ВНИМАНИЕ!**

**Риск поражения электротоком! Никогда не пытайтесь произвести самостоятельный ремонт прибора, это может привести к поражению электротоком.**

## 2. КОМПЛЕКТНОСТЬ

- система кондиционирования воздуха типа «Сплит»:
  - наружный блок..... 1 шт.;
  - внутренний блок..... 1 шт.;
- монтажная панель внутреннего блока ..... 1 шт.;
- пульт дистанционного управления (ПДУ)..... 1 шт.;
- батарея для ПДУ ..... 2 шт.;
- средства для монтажа (лента ПВХ, гусак, сливная гофрированная труба, декоративное пластиковое кольцо, 4 накидные гайки, монтажная мастика)..... 1 комплект
- руководство пользователя ..... 1 шт.

### 3. ОПИСАНИЕ ПРИБОРА

#### УСТРОЙСТВО СПЛИТ-СИСТЕМЫ

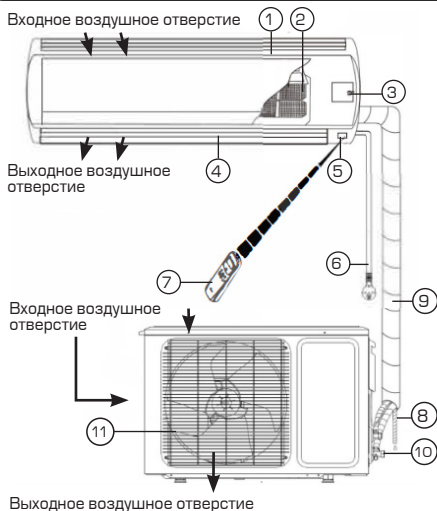

#### Внутренний блок

1. Лицевая панель
2. Воздушный фильтр
3. Кнопка ручного запуска
4. Жалюзи
5. Приемник сигнала
6. Шнур питания
7. ПДУ
8. Дренажный шланг
9. Хладагент/Труба для жидкости

#### Наружный блок

10. Отсечный клапан
11. Решетка выходного воздушного отверстия

#### ПУЛЬТ ДИСТАНЦИОННОГО УПРАВЛЕНИЯ

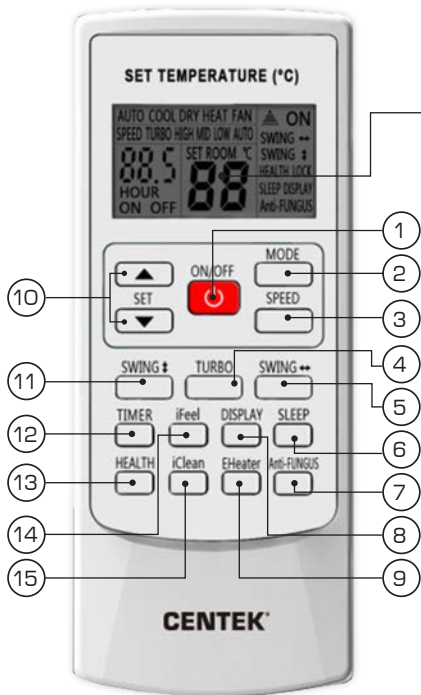

1. Кнопка ON/OFF (Вкл/Выкл)
2. Кнопка Mode (Режим работы)
3. Кнопка Speed (Скорость вентилятора)
4. Кнопка Turbo (Турбо)
5. Кнопка Swing ↔ (Недоступна)
6. Кнопка Sleep (Сон)
7. Кнопка Anti-FUNGUS (Антиплесень)
8. Кнопка Display (Дисплей)
9. Кнопка EHeater
10. Кнопки SET «▲» «▼»
11. Кнопка Swing ↑ (Горизонтальное жалюзи)
12. Кнопка Timer (Таймер)
13. Кнопка Health (Здоровье)
14. Кнопка iFeel (Атмосфера)
15. Кнопка iClean (Самоочистка)

## 4. УПРАВЛЕНИЕ ПРИБОРОМ

### ФУНКЦИЯ РУЧНОГО ЗАПУСКА

Если пульт дистанционного управления был утерян, или сели батарейки, Вы можете воспользоваться кнопкой ручного запуска.

Для этого аккуратно приподнимите переднюю панель внутреннего блока и кратковременно нажмите кнопку ручного запуска (3). Сплит-система начнет работать в автоматическом режиме (AUTO). Повторное нажатие на кнопку ручного запуска приведет к выключению прибора.

### ВНИМАНИЕ!

Кнопка ручного запуска используется только для целей тестирования. Для возобновления удаленной работы сплит-системы, используйте пульт дистанционного управления. Форма и место расположения кнопки ручного запуска может меняться.

### ЭКСПЛУАТАЦИЯ ПДУ

Для управления сплит-системой применяется беспроводной инфракрасный дистанционный пульт.

Зона эффективной работы ПДУ около 8 м. При использовании ПДУ, направляйте излучатель в сторону приемника сплит-системы. Между ПДУ и прибором не должно быть никаких преград. Одновременное нажатие двух кнопок приводит к неправильной работе.

Не используйте беспроводное оборудование (например, сотовый телефон) в непосредственной близости к прибору. Это создает помехи, и в таком случае необходимо отключить питание прибора, вытащить штепсельную вилку из электрической розетки, и через некоторое время включить прибор снова.

При попадании прямых солнечных лучей на прибор, он может не воспринимать сигнал ПДУ.

Не роняйте и не бросайте пульт дистанционного управления.

Не проливайте воду или сок на ПДУ, если это произошло, используйте мягкую ткань для удаления воды.

Использованные батарейки должны быть утилизированы в соответствии с действующим законодательством страны, в которой используется данный прибор.

### НАЗНАЧЕНИЕ КНОПОК ПДУ

**1. Кнопка ON/OFF (ВКЛ/ВЫКЛ)**  
Нажмите кнопку ON/OFF один раз – прибор включится. При нажатии кнопки повторно – прибор выключится.

**2. Кнопка MODE (РЕЖИМ РАБОТЫ)**  
Нажимая эту кнопку, выберите режим работы сплит-системы в следующей последовательности:  
АВТОМАТИЧЕСКИЙ → ОХЛАЖДЕНИЕ → ОСУШЕНИЕ → ОБОГРЕВ → ВЕНТИЛЯЦИЯ → АВТОМАТИЧЕСКИЙ.

На LCD-дисплее ПДУ высвечиваются соответствующие знаки индикации режимов работы сплит-системы.

#### Примечание:

Когда выбран режим AUTO (АВТОМАТИЧЕСКИЙ), установленная температура отображаться на LCD-дисплее не будет, сплит-система, в зависимости от температуры воздуха в помещении, автоматически начинает работать в режиме охлаждения или обогрева, создавая комфортные условия для пользователя.

**3. Кнопка SPEED (СКОРОСТЬ)**  
Нажимая эту кнопку, выберите скорость вращения вентилятора в следующей последовательности:  
AUTO → LOW → MID → HIGH.

В режиме «AUTO» скорость вентилятора задается автоматически в зависимости от разницы заданной температуры и температуры внутри помещения.

#### 4. Кнопка **TURBO** (ТУРБО)

Вкл/Выкл функции «ТУРБО». Данная функция доступна только в режиме работы «ОХЛАЖДЕНИЯ» и «ОБОГРЕВ». После запуска данной функции вентилятор начнет вращаться на максимальной скорости для того, чтобы обогреть или охладить помещение таким образом, чтобы температура в помещении как можно скорее достигла ранее установленной температуры.

#### 5. Кнопка **SWING**↔

Недоступна для данной модели.

#### 6. Кнопка **SLEEP** (СОН)

При включенной сплит-системе нажмите кнопку SLEEP на ПДУ, сплит-система начнет работать в режиме «СОН». Нажмите кнопку MODE или ON/OFF, чтобы выключить данный режим.

#### 7. Кнопка **ANTI-FUNGUS**

Данная функция направлена на предотвращение заплесневения испарителя вследствие накопления воды и распространение неприятного запаха.

При активации данной функции, после выключения прибора, перед тем как отключиться, вентилятор внутреннего блока работает дополнительные три минуты, подавая слабый поток. Жалюзи находятся в закрытом положении. Во время выполнения функции и до полного ее окончания не рекомендуется повторно включать сплит-систему.

**Примечание:** Функция не является заводской настройкой. Для включения функции «АНТИПЛЕСЕНЬ» при выключенной сплит-системе и ПДУ, направьте ПДУ на прибор, нажмите и удерживайте кнопку ANTI-FUNGUS. Включение режима подтверждается пятью звуковыми сигналами, издаваемыми после первых пяти звуковых сигналов.

Для выключения функции «АНТИПЛЕ-

СЕНЬ» отключите сплит-систему от питания или при выключенном сплит-системе и ПДУ, направьте ПДУ на прибор, нажмите и удерживайте кнопку ANTI-FUNGUS. Выключение режима подтверждается тремя звуковыми сигналами, издаваемыми после первых пяти звуковых сигналов.

#### 8. Кнопка **DISPLAY** (ДИСПЛЕЙ)

Вкл/Выкл дисплея, во время работы сплит-системы.

#### 9. Кнопка **EHEATER**

Недоступна для данной модели.

#### 10. Кнопки **SET** «▲» «▼»

Эти кнопки служат для изменения значения заданной температуры или для изменения заданного времени включения/выключения сплит-системы по таймеру.

#### 11. Кнопка **SWING**†

Нажатием кнопки SWING† можно регулировать положение горизонтального жалюзи под необходимым для Вас углом или включить режим «Качание».

#### 12. Кнопка **TIMER** (ТАЙМЕР)

##### **Настройка таймера включения.**

При выключенном ПДУ нажмите кнопку TIMER (ТАЙМЕР). На дисплее отобразится «TIMER ON» (ТАЙМЕР ВКЛ) и время таймера. Диапазон установки времени от 0,5 ч. до 24 часов. Для настройки желаемого времени таймера нажимайте кнопку «▲» или «▼». Каждое нажатие этих кнопок задает увеличение или уменьшение времени на полчаса. По достижении 10 часов каждое нажатие этих кнопок задает увеличение или уменьшение времени на один час. Для включения функции таймера – еще раз нажмите кнопку TIMER (ТАЙМЕР).

##### **Настройка таймера выключения.**

При включенном ПДУ нажмите кнопку TIMER (ТАЙМЕР). На дисплее отобразится «TIMER OFF» (ТАЙМЕР ВЫКЛ) и время таймера. Диапазон установки времени от 0,5 ч. до 24 часов. Для настройки желаемого времени таймера

нажимайте кнопку «▲» или «▼». Каждое нажатие этих кнопок задает увеличение или уменьшение времени на полчаса. По достижению 10 часов каждое нажатие этих кнопок задает увеличение или уменьшение времени на один час. Для включения функции таймера – еще раз нажмите кнопку TIMER.

**Примечание:** В режиме работы по таймеру ПДУ в заданное время автоматически посылает управляющий сигнал на внутренний блок сплит-системы. Поэтому ПДУ должен находиться в таком месте, из которого сигнал мог бы беспрепятственно достигнуть приемника сигналов ДУ.

### 13. Кнопка **HEALTH** (ЗДОРОВЬЕ)

При включении режима «Здоровье» сплит-система, в зависимости от температуры окружающей среды, автоматически начинает работать в режиме охлаждения или обогрева, создавая комфортные условия для пользователя внутри помещения.

### 14. Кнопка **iFEEL** (АТМОСФЕРА)

В данном режиме заданная температура воздуха поддерживается не в месте расположения внутреннего блока прибора, а рядом с ПДУ (вблизи пользователя).

### 15. Кнопка **iCLEAN** (САМООЧИСТКА)

При выключенном ПДУ нажмите кнопку iCLEAN. Данная функция служит для очистки испарителя от пыли, устранения влаги внутри испарителя и предотвращения появления неприятного запаха сырости в испарителе. Время очистки составляет 35 минут.

Для принудительного выключения функции «Самоочистка» нажмите повторно кнопку iCLEAN или кнопку ON/OFF.

## ПОРЯДОК РАБОТЫ ПРИБОРА

- В режиме охлаждения или обогрева сплит-система поддерживает заданную температуру с точностью  $\pm 1$  °C.
- Если заданная температура в режиме охлаждения выше температуры

окружающего воздуха более чем на 1 °C – сплит-система будет работать в режиме вентиляции.

- Если заданная температура в режиме обогрева ниже температуры окружающего воздуха более чем на 1 °C – сплит-система будет работать в режиме вентиляции.
- В режиме «AUTO» температура не регулируется вручную, прибор автоматически поддерживает комфортную температуру  $23 \pm 2$  °C. Если температура  $+20$  °C, прибор автоматически начнет работу в режиме обогрева. При температуре  $+26$  °C – прибор включится в режиме охлаждения.
- В режиме «COOL» при работе на охлаждение после первого часа работы заданная температура автоматически повышается на 1 °C, после второго часа еще на 1 °C. Далее заданная температура остается без изменения.
- В режиме «COOL» при работе на обогрев после первого часа работы заданная температура автоматически понижается на 1 °C, после второго часа еще на 1 °C. Далее заданная температура остается без изменения.

## ПОРЯДОК УПРАВЛЕНИЯ

1. После подключения сплит-системы к сети электропитания нажмите кнопку ON/OFF для ее включения.
2. Нажимая кнопку MODE, выберите режим работы сплит-системы или нажмите кнопку HEALTH для включения режима «Здоровье».
3. Кнопками «▲» «▼» установите значение заданной температуры в диапазоне от 16 до 30 °C.
4. В режимах «AUTO» и «Здоровье» значение температуры устанавливается автоматически и с ПДУ не задается.
5. Кнопкой SPEED установите скорость вращения вентилятора.
6. Кнопкой SWING установите режим качания жалюзи.

## УСТАНОВКА И ЗАМЕНА БАТАРЕЙ

Для питания ПДУ используются две батареи типа ААА.

1. Отодвиньте крышку отсека элементов питания и вставьте батареи в соответствии с символами «+» и «-», указанными на стенке отсека.
2. Для замены батарей проделайте ту же операцию.

### Примечание:

1. При замене не используйте старые батареи или батареи других типов. Это может привести к нарушению нормальной работы ПДУ.

2. Если Вы не пользуетесь ПДУ более 1 месяца, извлеките батареи из ПДУ, так как они могут протечь и повредить ПДУ.
3. При ежедневной эксплуатации прибора срок службы элементов питания составляет около 6 месяцев.
4. Производите замену батарей, если отсутствует звуковое подтверждение приема команд дистанционного управления или пропал значок передачи сигнала.

## 5. ТЕХНИЧЕСКОЕ ОБСЛУЖИВАНИЕ И УХОД ЗА ПРИБОРОМ

### ВНИМАНИЕ!

Перед обслуживанием прибора отключите его от электросети.

## УХОД ЗА ПЕРЕДНЕЙ ПАНЕЛЬЮ ВНУТРЕННЕГО БЛОКА

Тщательный уход и своевременная чистка прибора продлевают срок его службы и экономят электроэнергию.

Обратите внимание на следующие советы при чистке:

- когда Вы протираете прибор, становитесь на устойчивую поверхность, иначе при падении Вы можете повредить прибор или нанести себе травму;
- во избежание травм при снятии передней панели не прикасайтесь к металлическим деталям корпуса;
- при чистке передней панели прибора и пульта дистанционного управления в случае, если не удается удалить загрязнение сухой салфеткой, воспользуйтесь влажной салфеткой.

### Примечание:

1. Не промывайте прибор и ПДУ под водой!

2. Не используйте для чистки спиртосодержащие жидкости, бензин, масла или полировочные средства.
3. Не оказывайте сильного давления на поверхность передней панели, это может привести к ее падению.
4. Не используйте для чистки абразивные чистящие средства или металлические мочалки во избежание повреждения поверхности корпуса прибора.
5. Температура воды не должна превышать 45 °С. Это может привести к деформации или потере цвета пластика.

## ЧИСТКА ВОЗДУШНОГО ФИЛЬТРА

1. Поднимите переднюю панель до упора, затем поднимите выступающую часть воздушного фильтра и выньте его.
2. Очистите фильтр с помощью пылесоса или промойте водой. Если фильтр сильно загрязнен, то промойте его теплой водой с использованием мягкого моющего средства. Тщательно просушите фильтр в затененном месте.

3. Установите фильтр на место и закройте переднюю панель.

### ТЕХНИЧЕСКОЕ ОБСЛУЖИВАНИЕ

#### В конце сезона

Необходимо провести следующие действия:

- включите на длительное время сплит-систему в режиме «ВЕНТИЛЯЦИЯ»;
- после этого отключите прибор от сети;
- очистите воздушный фильтр;
- протрите внутренний и наружный блоки мягкой сухой салфеткой;
- выньте батарейки из ПДУ.

#### В начале сезона

Необходимо выполнить следующие действия:

- убедитесь, что места забора и выпуска воздуха на внутреннем и наружном блоках не заблокированы;
- убедитесь в отсутствии ржавчины и коррозии на наружном блоке;
- убедитесь, что воздушный фильтр очищен;
- подключите прибор к сети;
- установите батарейки в ПДУ.

## 6. ВОЗМОЖНЫЕ НЕИСПРАВНОСТИ И МЕТОДЫ ИХ УСТРАНЕНИЯ

1	Сплит-система не запускается	– вилка вставлена неплотно в розетку электропитания – разряжены батарейки в ПДУ; – сработала защита; – недостаточное напряжение электросети
2	Воздух не охлаждается или не нагревается	– заблокированы места забора и выпуска воздуха – температура настроена неправильно – загрязнен воздушный фильтр
3	Сбои в управлении сплит-системой	При больших помехах (слишком большой уровень статического электричества, сбои в сети электропитания) прибор может работать с перебоями. В этом случае отключите систему кондиционирования от сети и снова включите через 2–3 секунды
4	Не сразу срабатывает	Изменение режима во время работы сработает через 3 минуты
5	Неприятный запах	Во время работы сплит-система может поглотить неприятный запах (например, мебели, сигарет), который выдувается вместе с воздухом
6	Шум текущей воды	– вызван циркуляцией хладагента в системе кондиционирования и не является неполадкой – звук размораживания во время обогрева
7	Звук потрескивания	Звук может быть вызван расширением или сжатием передней панели в результате изменения температуры
8	Из выпускного отверстия распыляется влага	Влага возникает, если воздух в помещении становится очень холодным из-за выпуска холодного воздуха в режиме охлаждения или осушения
9	При запуске режима «ОБОГРЕВ» воздух поступает не сразу	Сплит-система не готова подавать достаточно теплого воздуха. Пожалуйста, подождите 2–5 минут
10	В режиме обогрева подача воздуха прекращается на 5–10 минут	Прибор автоматически размораживается, снаружи появляются испарения. После размораживания система кондиционирования автоматически продолжит работу
11	ПДУ работает неправильно	– есть препятствия между приемником сигнала и ПДУ – разряжены батарейки

## 7. МОНТАЖ СПЛИТ-СИСТЕМЫ

### ВНИМАНИЕ!

- Перед монтажом оборудования рекомендуется детально ознакомиться с данной инструкцией.
- Работы по монтажу должны производиться только квалифицированным персоналом в соответствии с Правилами Устройства Электроустановок (ПУЭ).
- Сплит-система должна быть надежно заземлена.
- Перед тем, как включить сплит-систему, тщательно проверьте соединение труб и проводов.
- Прибор нельзя устанавливать в прачечной или ванной комнате.
- Вилка электропитания должна быть доступна после установки прибора.
- При монтаже сплит-системы могут понадобиться детали, не включенные в комплект поставки. Такие детали приобретаются самостоятельно.

### РАСПОЛОЖЕНИЕ ВНУТРЕННЕГО БЛОКА

- Вдали от источников тепла, легковоспламеняющегося газа и дыма.
- В хорошо проветриваемом месте.
- На расстоянии не менее 1 м от беспроводного оборудования (например, телевизора, радио и т. д.).
- Крепится на стене, которая может выдержать вес сплит-системы и не будет создавать шума при работе прибора.



Рис. 1

- Расстояние между внутренним блоком и полом должно быть больше 2,3 м.
- Проверьте расстояния для установки, как показано на рис. 1.
- Задняя панель внутреннего блока должна быть расположена как можно ближе к стене. Все чертежи являются схематичными.

### РАСПОЛОЖЕНИЕ НАРУЖНОГО БЛОКА

- Вдали от источников тепла, легковоспламеняющегося газа и дыма.
- В хорошо проветриваемом месте, защищенном от дождя, снега и прямых солнечных лучей.
- Работа прибора не мешает вашим соседям шумом или водой из дренажной трубы.
- Место установки должно быть в легком доступе для обслуживания наружного блока.
- Наружный блок должен крепиться на прочный и надежный фундамент, который не приведет к увеличению шума или вибраций.
- Для достижения высокой эффективности охлаждения убедитесь, что передняя, задняя, левая и правая стороны прибора находятся на открытой площадке.
- Проверьте расстояния для установки, как показано на рис. 2.



Рис. 2

## РАЗНОСТЬ ВЫСОТ

Убедитесь, что разность уровней (высоты) внутреннего и наружного блоков не более 5 метров (рис.3).

Если протяженность труб более 7 м, но менее 15 м, необходимо дополнить хладагент в соответствии с таблицей 1.

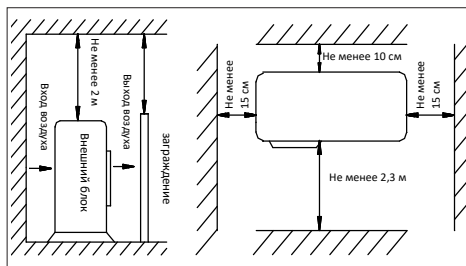
## УСТАНОВКА МОНТАЖНОЙ ПАНЕЛИ

Расположите металлическую монтажную панель внутреннего блока на стене в соответствии с рис. 4.

Для надежной фиксации монтажной панели в стене должно быть не менее 4 отверстий для крепления. Убедитесь, что монтажная панель выровнена по горизонтали.

Просверлите отверстие в стене, как показано на рис. 5. Отверстие диаметром 70 мм должно быть слегка наклонено наружу.

Отрежьте трубку из ПВХ под небольшим углом длиной немного короче, чем толщина стены, и вставьте ее в отверстие (рис. 5).

## УСТАНОВКА ВНУТРЕННЕГО БЛОКА

Вывести монтажные трубы из внутреннего блока можно с разных сторон, как показано на рис. 7. Выберите наиболее подходящую Вам сторону.

### 1. Подключение труб с правой стороны

Вытащите шланг из нижней части шасси и подключите дренажную трубу.



Рис. 3



Рис. 4

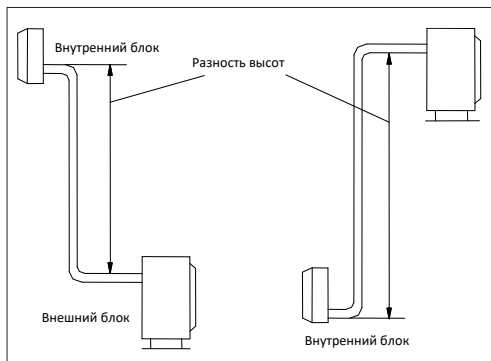

Рис. 5

Таблица 1

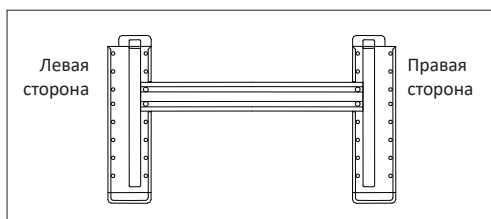
Мин. длина трубы (м)	Максимально допустимая длина трубы без дополнительной заправки хладагента (м)	Предельно допустимая длина трубы (м)	Предельно допустимая высота между внутр. и внеш. блоками (м)	Количество дополнительного хладагента (г/м)	
				< 12000 БТЕ	> 18000 БТЕ
2	5	15	5	20	30

Надежно закрепите соединение шланга. Подключите сигнальный провод к внутреннему блоку (не подключайте источник питания).

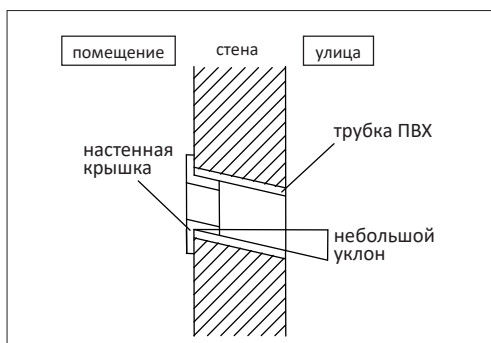
Расположите соединительные трубы, кабель, дренажный шланг, как показано на рис. 6, а затем подсоедините дренажный шланг к сливному отверстию. Дренажный шланг должен быть проложен под наклоном (вниз). Скрепите соединительные трубы, кабели и дренажный шланг вместе виниловой лентой. Обеспечьте достаточное пространство между дренажной трубой и землей. Не ставьте дренажную трубу в воду или канаву.

## 2. Подключение труб с левой стороны

Переместите выпускную трубку в левую сторону и снимите крышку с правой стороны. Закрепите трубы в пазу внутреннего блока с помощью фиксирующего зажима.

Следующие этапы монтажа такие же, как в предыдущем пункте.

### Примечание

Повесьте внутренний блок на монтажную пластину и убедитесь, что он расположен по центру пластины.

Перемещайте внутренний блок в левую и правую стороны монтажной пластины до тех пор, пока крючки плотно не войдут в пазы (до щелчка).

### УСТАНОВКА НАРУЖНОГО БЛОКА

Если требуются кронштейны для установки наружного блока, Вам необходимо приобрести их самостоятельно (рис. 10). Соберите монтажную раму и опоры с помощью прилагаемых 6 винтов, простых шайб, пружинных шайб и гаек.

Определите места для монтажа левой и правой опор. Убедитесь, что левая и правая опоры находятся на одном уровне. Просверлите 6 или более отверстий на стене в соответствии с размерами опор сплит-системы.

Закрепите монтажную раму на стене.



Рис. 6



Рис. 7

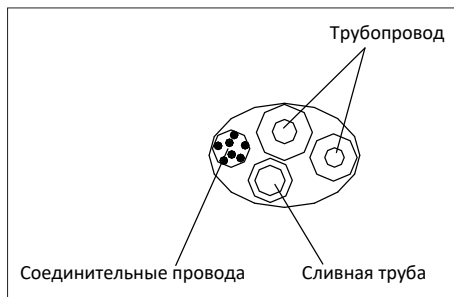

Рис. 8

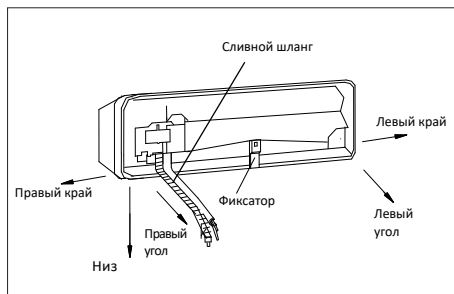

Рис. 9

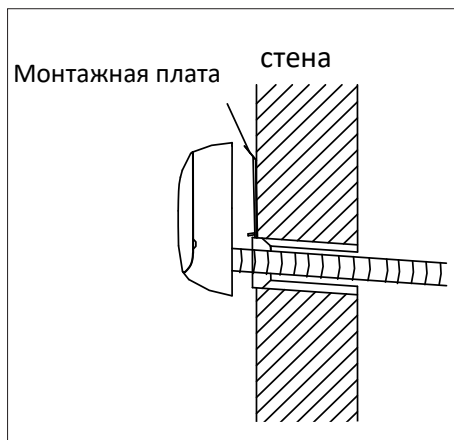

Рис. 10

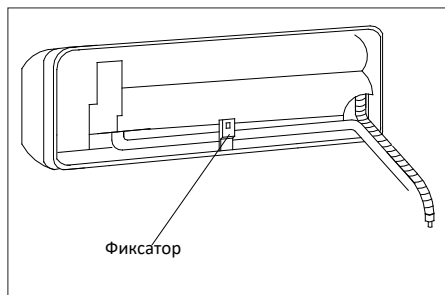

Рис. 11

Таблица 2

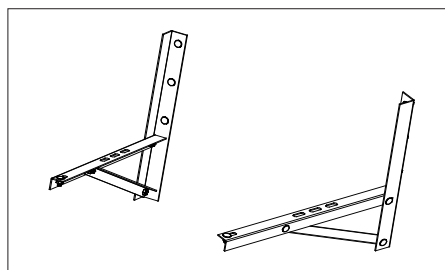
Размер трубы, (мм)	Крутящий момент, (Н. м)
φ 6.35 (1/4")	15~20
φ 9.52(3/8")	35~40
φ 12.7(1/2")	50~55
φ 15.88(5/8")	68~82

Закрепите наружный блок с помощью 4 болтов на монтажных кронштейнах. Соединение должно быть плотным и надежным.

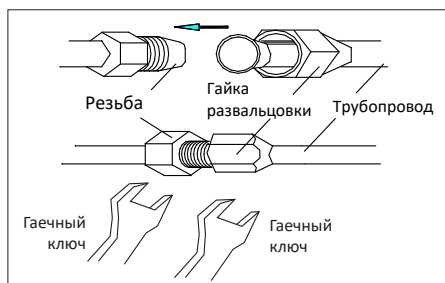
При установке наружного блока его следует подвешивать с помощью тросов, чтобы предотвратить падение.

При установке или ремонте инструменты и компоненты должны быть защищены от падения.

Регулярно проверяйте надежность монтажной рамы.

### СОЕДИНЕНИЕ ТРУБ

1. Снимите крышку клапана наружного блока.
2. Выровняйте гайку с центром резьбы и плотно закрутите гайку рукой.
3. Плотно закрутите гайку торсионным гаечным ключом до щелчка (рис. 11).
4. Для подключения трубки рекомендуется использовать торсионный гаечный ключ. Использование обычного гаечного ключа может привести к повреждению резьбового соединения. Для выбора необходимой силы закручивания используйте данные из таблицы 2.
5. Радиус изгиба трубы не должен быть слишком маленьким, иначе труба может сломаться, поэтому обслуживающий персонал должен использовать трубогиб для изгиба трубки.
6. Не допускайте попадания воды, пыли или песка в трубу.

### ОБВЯЗКА ТРУБ

Аккуратно обвяжите трубы защитной ПВХ-лентой, стараясь не повредить трубопровод и дренажную трубу.

Обвязка должна начинаться от нижней части наружного блока к внутреннему блоку.

Закрепите ПВХ-ленту липкой лентой, для более надежной фиксации.

Дренажная труба должна быть слегка наклонена вниз, чтобы обеспечить слив воды.

Если внутренний блок ниже наружного блока, проложите дренажную трубу отдельно, чтобы предотвратить слив воды в дом.

Закрепите трубы на стене с помощью специальных скоб (рис. 12).

Закройте внешние отверстия в стене с помощью уплотнительной резинки или шпатлевки.



Рис. 12

## ВАКУУМИРОВАНИЕ

### ВНИМАНИЕ!

Влажный воздух в системе охлаждения может вызвать неполадки в работе компрессора.

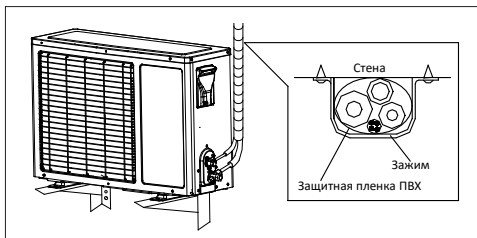
При монтаже влажный воздух из помещения или с улицы заполняет медные трубки. Если его не удалить, он попадет в систему. В результате компрессор будет работать с большей нагрузкой, будет больше греться.

Наличие влаги также негативно сказывается на работоспособности системы. Дело в том, что фреон, которым заправлена сплит-система, содержит некоторое количество масла для смазки элементов изнутри. Это масло гигроскопично, но напитавшись водой, оно менее эффективно смазывает внутренности, а это приводит к их преждевременному износу.

Удалить воздух из системы можно при вакуумного насоса.

Для данной операции необходим вакуумный насос, трубка высокого давления, группа из двух манометров — высокого и низкого давления (рис. 13).

Не открывая клапанов на управляющих вентилях, ко входу с золотником подключите шланг от вакуумного насоса, включите оборудование. Оно должно



Рис. 13



Рис. 14

## ЭЛЕКТРОПОДКЛЮЧЕНИЕ

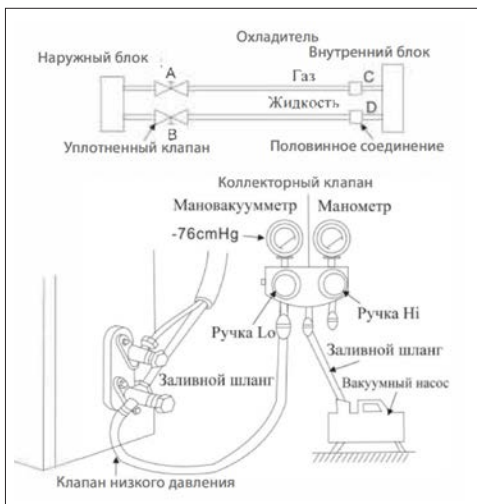
работать 15–30 минут. За это время вытягивается весь воздух, пары, остатки азота.

После отключите насос, закройте вентиль насоса но не отсоединяйте и оставьте еще на 15–20 минут. Все это время нужно наблюдать за показаниями манометров. Если система герметична, изменения давления нет, стрелки манометров замерли на месте. Если стрелки меняют свое положение — где-то есть утечка и ее необходимо устранить. Найти ее можно с помощью мыльной пены и подтянуть соединение (обычно проблема находится в месте подсоединения медных трубок к выходам блоков). Если все нормально, не отключая шланг насоса, полностью открытые клапан, который находится внизу. Внутри системы послышаться звуки — фреон заполняет систему. Теперь быстро окрутите шланг вакуумного насоса — из клапана может вырваться некоторое количество ледяного фреона (операцию выполняйте в перчатках, чтобы предотвратить обморожение). Теперь открутите полностью клапан вверх (где подключена более тонкая трубка).

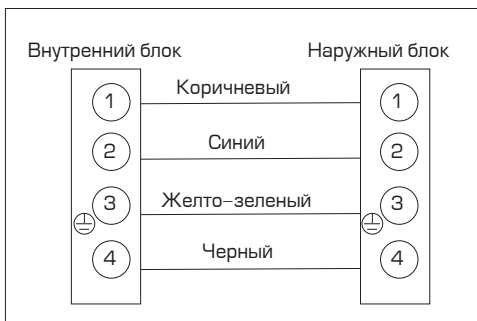
Установка сплит-системы завершена.

Соединительные провода должны соответствовать таблице 3.

### 1. Внутренний блок

Откройте верхнюю крышку на максимальное положение.

Снимите крышку электрощитка с прибора. Ослабьте винт на соединительной крышке.

Демонтируйте нажимную пластину.

Подсоедините провода питания и сигнальный провод в соответствии со схемой на стр. 17 и рис. 15.

Плотно закройте винт крышки электрощитка и закройте крышку внутреннего блока.

### 2. Наружный блок

Снимите крышку электрощитка.

Подключите соединительные провода в соответствии со схемой на стр. 17 и рис. 14.

Установите крышку электрощитка в исходное положение.

### Примечание

- Убедитесь, что все провода надежно подсоединены, не ослабевают или не разъединяются.
- Приведенные схемы являются общими для всех моделей, и они могут несколько отличаться от Вашей модели.

Таблица 3

		Соединительный силовой кабель	Сигнальный кабель	Кабель питания
Модель	<b>Макс. длина</b>	10 м	10 м	5 м
≤ 18000 БТЕ	<b>Площадь поперечного сечения</b>	≥ 2,5 мм <sup>2</sup>	≥ 1,5 мм <sup>2</sup>	≥ 1,5 мм <sup>2</sup>
≤ 30000 БТЕ		≥ 2,5 мм <sup>2</sup>	≥ 1,5 мм <sup>2</sup>	≥ 2,5 мм <sup>2</sup>

## СХЕМА ЭЛЕКТРИЧЕСКОГО ПОДКЛЮЧЕНИЯ: ВНУТРЕННИЙ БЛОК

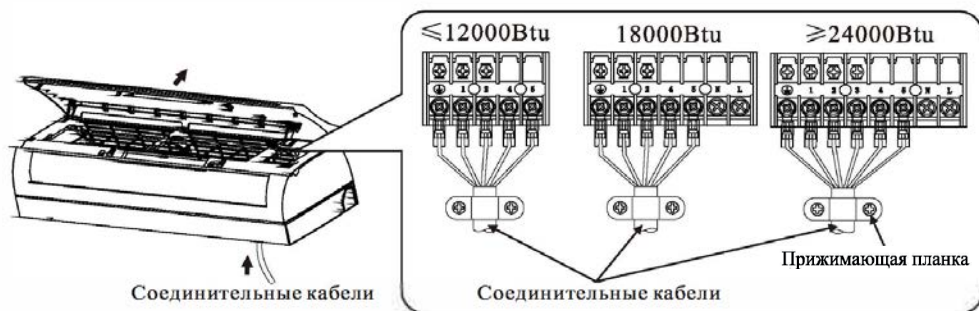

## СХЕМА ЭЛЕКТРИЧЕСКОГО ПОДКЛЮЧЕНИЯ: НАРУЖНЫЙ БЛОК

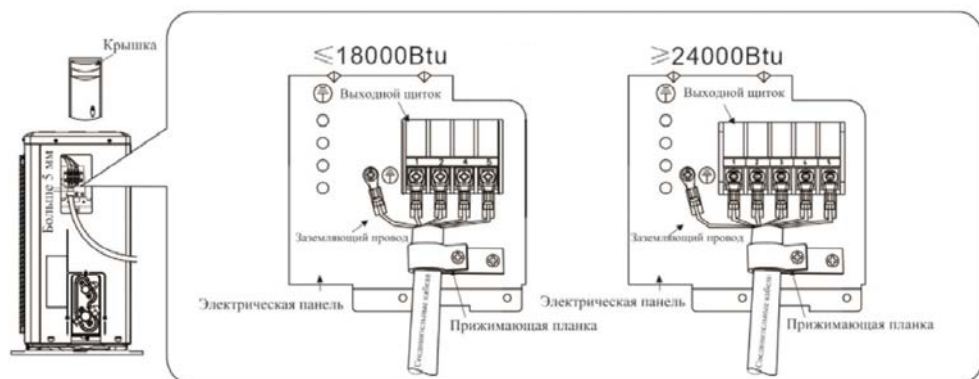

## 8. ТЕХНИЧЕСКИЕ ХАРАКТЕРИСТИКИ

МОДЕЛЬ		65E07+	65E09	65E12	65E18	65E24	
Источник питания		В/Гц	220 – 240/ ~ 50				
Охлаждение	Производительность	БТЕ	9000	9000	12000	18000	24000
		Вт	2650	2800	3550	5300	7000
	Ном. мощность	Вт	825	860	1106	1656	2325
	Ном. ток	А	3,58	3,82	4,8	7,2	10,1
	EER		3,21	3,26	3,21	3,21	3,01
Обогрев	Производительность	БТЕ	9000	9000	12000	18000	24000
		Вт	2700	2900	3650	5450	7100
	Ном. мощность	Вт	748	800	1011	1509	2211
	Ном. ток	А	3,25	3,55	4,39	6,56	9,6
	СОР		3,61	3,63	3,61	3,61	3,21
Макс. вход. мощность		Вт	1600	1720	1750	2200	2900
Макс. рабочий ток		А	8,5	8,5	8,5	11,1	16,5
Циркуляция воздуха		(м3/ч)	450	480	550	800	1050
Компрессор	Тип		Роторный	Роторный	Роторный	Роторный	Роторный
	Производитель		GMCC	GMCC	GMCC	HIGHLY	HIGHLY
Хладагент			R410A	R410A	R410A	R410A	R410A
Заправка хладагента		г	540	540	610	1000	1560
Уровень шума (внутренний блок)		дБ(А)	24	23	27	29	31
Внутренний блок	Габариты (ШхГхВ)	мм	690*283*199	690*283*199	750*285*200	900*310*225	900*310*225
	Упаковка (ШхГхВ)	мм	740*343*264	760*347*277	850*345*265	950*380*290	970*382*302
	Вес нетто	кг	8,5	8,5	9	11	12
	Вес брутто	кг	10	10	10,5	13	14
Уровень шума (внешний блок)		дБ(А)	50	50	52	54	55
Наружный блок	Габариты (ШхГхВ)	мм	663*254*421	665*280*420	660*240*500	795*290*525	825*310*655
	Упаковка (ШхГхВ)	мм	760*343*478	760*345*480	780*345*570	907*382*600	945*435*725
	Вес нетто	кг	21	21,5	25	37	39
	Вес брутто	кг	23	24,5	27,5	40	43
Класс гидроизоляции (внутр./внеш блок)		(IP)	IPX4/ IPX4	IPX4/ IPX4	IPX4/ IPX4	IPX4/ IPX4	IPX4/ IPX4
Класс электрозащиты (внутр./внеш блок)		Class	I/I	I/I	I/I	I/I	I/I
Рабочая температура		°C	16...32	16...32	16...32	16...32	16...32
Температура окружающей среды		°C	-7 ... +43	-7 ... +43	-7 ... +43	-7 ... +43	-7 ... +43

## 9. ЗАЩИТА ОКРУЖАЮЩЕЙ СРЕДЫ, УТИЛИЗАЦИЯ ПРИБОРА

### ЗАЩИТА ОКРУЖАЮЩЕЙ СРЕДЫ

Упаковка, сам прибор сделаны из материалов, которые могут быть использованы повторно. По возможности, при утилизации выбрасывайте их в контейнер, предназначенный для повторно используемых материалов.

### УТИЛИЗАЦИЯ ПРИБОРА

Прибор по окончании срока службы может быть утилизирован отдельно от

обычного бытового мусора. Его можно сдать в специальный пункт приема электронных приборов и электроприборов на переработку. Материалы перерабатываются в соответствии с их классификацией. Сдав этот прибор по окончании его срока службы на переработку, Вы внесете большой вклад в защиту окружающей среды. Список пунктов приема электронных приборов и электроприборов на переработку Вы можете получить в муниципальных органах государственной власти.

## 10. ИНФОРМАЦИЯ О СЕРТИФИКАЦИИ, ГАРАНТИЙНЫЕ ОБЯЗАТЕЛЬСТВА

Товар сертифицирован в соответствии с законом «О защите прав потребителей». Этот прибор соответствует всем официальным национальным стандартам безопасности, применимым к электроприборам в Российской Федерации.

Установленный производителем в порядке п. 2 ст. 5 Федерального закона РФ «О защите прав потребителей» срок службы для данного изделия составляет 3 года с даты реализации конечному потребителю при условии, что изделие используется в строгом соответствии с настоящей инструкцией по эксплуатации и применимыми техническими стандартами. Дата производства изделия указана в серийном

номере (2 и 3 знаки – год, 4 и 5 знаки – месяц производства). Серийный номер находится на корпусе прибора. По окончании срока службы обратитесь в ближайший авторизованный сервисный центр для получения рекомендаций по дальнейшей эксплуатации прибора. Гарантийное и послегарантийное обслуживание осуществляется генеральным сервисным центром ООО «Ларина-Сервис», г. Краснодар. Тел.: 8(861) 2-600-900. О наличии сервисного центра в Вашем городе Вы можете узнать по указанному телефону или на сайте [www.centek.ru](http://www.centek.ru).

Продукция имеет сертификат соответствия: № ТС RU С-СН.ЦСО1.В.01646 от 02.10.2017 г.

## 11. ИНФОРМАЦИЯ О ПРОИЗВОДИТЕЛЕ, ИМПОРТЕРЕ

### Импортер на территорию РФ:

ИП Асрумян К.Ш.

**Адрес:** Россия, 350912, г. Краснодар, пгт. Пашковский, ул. Атамана Лысенко, 23.

Тел.: 8(861) 2-600-900.



Продукция сертифицирована и соответствует всем требованиям европейским и российским стандартам





**СЕНТЕНАТТЕНК**

## Гарантийный талон № \_\_\_\_\_

**Талон действителен при наличии всех штампов  
и отметок**

**Внимание!** Пожалуйста, потребуйте от продавца полностью заполнить гарантийный талон и отрывные талоны.

*Заполняется фирмой-продавцом*

<b>Изделие</b>	
<b>Модель</b>	
<b>Серийный номер</b>	<i>см. шильдик на внутреннем блоке кондиционера</i>
<b>Дата продажи</b>	
<b>Фирма-продавец</b>	

**Юридический адрес фирмы-продавца**

**ФИО и телефон покупателя**

**Подпись продавца**

--

**Печать продающей организации**

--

# CENTEK®

Данные отрывные купоны заполняются представителем фирмы-продавца

<b>КУПОН №3</b>		
 <b>М.П.</b>	<b>ИЗДЕЛИЕ</b>	
	<b>МОДЕЛЬ</b>	
	<b>СЕРИЙНЫЙ НОМЕР №</b>	
	<b>ДАТА ПРОДАЖИ</b>	
	<b>ФИРМА- ПРОДАВЕЦ</b>	

<b>КУПОН №2</b>		
 <b>М.П.</b>	<b>ИЗДЕЛИЕ</b>	
	<b>МОДЕЛЬ</b>	
	<b>СЕРИЙНЫЙ НОМЕР №</b>	
	<b>ДАТА ПРОДАЖИ</b>	
	<b>ФИРМА- ПРОДАВЕЦ</b>	

<b>КУПОН №1</b>		
 <b>М.П.</b>	<b>ИЗДЕЛИЕ</b>	
	<b>МОДЕЛЬ</b>	
	<b>СЕРИЙНЫЙ НОМЕР №</b>	
	<b>ДАТА ПРОДАЖИ</b>	
	<b>ФИРМА- ПРОДАВЕЦ</b>	

# CENTEK®

Данные отрывные купоны заполняются представителем сервисного центра, проводящего ремонт изделия. После проведения ремонта данный гарантийный талон (за исключением заполненного отрывного купона) должен быть возвращен Владельцу.

КУПОН №3	
МОДЕЛЬ	
СЕРИЙНЫЙ НОМЕР №	
ДАТА ПОСТУПЛЕНИЯ В РЕМОНТ	
ДАТА ВЫДАЧИ	
ВИД РЕМОНТА	

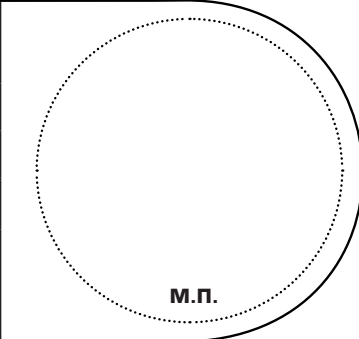

КУПОН №2	
МОДЕЛЬ	
СЕРИЙНЫЙ НОМЕР №	
ДАТА ПОСТУПЛЕНИЯ В РЕМОНТ	
ДАТА ВЫДАЧИ	
ВИД РЕМОНТА	

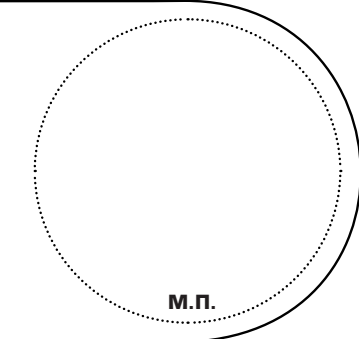

КУПОН №1	
МОДЕЛЬ	
СЕРИЙНЫЙ НОМЕР №	
ДАТА ПОСТУПЛЕНИЯ В РЕМОНТ	
ДАТА ВЫДАЧИ	
ВИД РЕМОНТА	

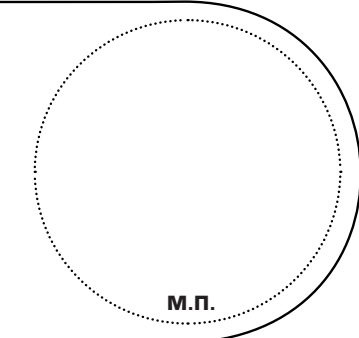

## УВАЖАЕМЫЙ ПОТРЕБИТЕЛЬ!

Благодарим Вас за выбор техники ТМ «Centek» и гарантируем высокое качество работы приобретенного Вами прибора при соблюдении правил его эксплуатации.

Срок гарантии на все приборы 12 месяцев со дня покупки. Данным гарантийным талоном производитель подтверждает исправность данного прибора и берет на себя обязатель-

ство по бесплатному устранению всех неисправностей, возникших по вине производителя.

Гарантийный ремонт может быть про- изведен в авторизованном сервис- ном центре изготовителя ООО «Лари- на-Сервис», находящемся по адресу: г. Краснодар, ул. Демуса, 14.

Тел.: (861) 2-600-900.

## УСЛОВИЯ ГАРАНТИЙНОГО ОБСЛУЖИВАНИЯ

1. Гарантия действует при соблюдении следующих условий оформления:

- правильное и четкое заполнение оригинального гарантийного тало- на изготовителя с указанием наи- менования модели, ее серийного номера, даты продажи, при наличии печати фирмы-продавца и подписи представителя фирмы-продавца в гарантийном талоне, печатей на каждом отрывном купоне, подписи покупателя.

Производитель оставляет за собой право на отказ в гарантийном обслужи- вании в случае непредоставления вышеуказанных документов, или если информация в них будет неполной, не- разборчивой, противоречивой.

2. Гарантия действует при соблюдении следующих условий эксплуатации:

- использование прибора в строгом соответствии с инструкцией по экс- плуатации;
- соблюдение правил и требований безопасности.

3. Гарантия не включает в себя пе- риодическое обслуживание, чистку,

установку, настройку прибора на дому у владельца.

4. Случаи, на которые гарантия не рас- пространяется:

- механические повреждения;
- естественный износ прибора;
- несоблюдение условий эксплуата- ции или ошибочные действия вла- дельца;
- неправильная установка, транспор- тировка;
- стихийные бедствия (молния, пожар, наводнение и т. п.), а также другие причины, находящиеся вне контроля продавца и изготовителя;
- попадание внутрь прибора посторонних предметов, жидкостей, на- секомых;
- ремонт или внесение конструктив- ных изменений неуполномоченными лицами;
- использование прибора в профес- сиональных целях (нагрузка превы- шает уровень бытового применения), подключение прибора к питающим телекоммуникационным и кабель- ным сетям, не соответствующим Го-

сударственным Техническим Стандартам;

- выход из строя перечисленных ниже принадлежностей изделия, если их замена предусмотрена конструкцией и не связана с разборкой изделия:

а) пульты дистанционного управления, аккумуляторные батареи, элементы питания (батарейки), внешние блоки питания и зарядные устройства.

б) расходные материалы и аксессуары (упаковка, чехлы, ремни, сумки, сетки, ножи, колбы, тарелки, подставки, решетки, вертелы, шланги, трубки, щетки, насадки, пылесборники, фильтры, поглотители запаха).

- для приборов, работающих от батареек, – работа с неподходящими или истощенными батарейками;
- для приборов, работающих от аккумуляторов, – любые повреждения, вызванные нарушениями правил зарядки и подзарядки аккумуляторов.

5. Настоящая гарантия предоставляется изготовителем в дополнение к правам потребителя, установленным действующим законодательством, и ни в коей мере не ограничивает их.

6. Производитель не несет ответственности за возможный вред, прямо или косвенно нанесенный продукцией ТМ «Centek», людям, домашним животным, имуществу потребителя и/или иных третьих лиц в случае, если

это произошло в результате несоблюдения правил и условий эксплуатации, установки изделия; умышленных и/или неосторожных действий (бездействий) потребителя и/или иных третьих лиц действия обстоятельств непреодолимой силы.

7. При обращении в сервисный центр прием изделия предоставляется только в чистом виде (на приборе не должно быть остатков продуктов питания, пыли и других загрязнений).

**Производитель оставляет за собой право изменять дизайн и характеристики прибора без предварительного уведомления.**

Срок службы для данного изделия составляет 3 года с даты реализации конечному потребителю при условии, что изделие используется в строгом соответствии с настоящей инструкцией по эксплуатации и применимыми техническими стандартами. По окончании срока службы обратитесь в авторизованный сервисный центр для получения рекомендаций по дальнейшей эксплуатации прибора.

Дата производства изделия указана в серийном номере (2 и 3 знаки – год, 4 и 5 знаки – месяц производства). Серийный номер находится на корпусе прибора.



## ИНФОРМАЦИЯ ДЛЯ ПОТРЕБИТЕЛЕЙ

Безаварийная и долговременная работа кондиционера ТМ «CENTEK» зависит от качественного профессионального монтажа.

Установку кондиционера ТМ «CENTEK» должен производить квалифицированный специалист с использованием качественных расходных материалов и специального оборудования.

Экономия средств при установке кондиционера ТМ «CENTEK» может привести к дополнительным расходам на негарантийный ремонт оборудования или к его полной замене.

# McGrp.Ru



## Сайт техники и электроники

Наш сайт [McGrp.Ru](http://McGrp.Ru) при этом не является просто хранилищем [инструкций по эксплуатации](#), это живое сообщество людей. Они общаются на форуме, задают вопросы о способах и особенностях использования техники. На все вопросы очень быстро находят ответы от таких же посетителей сайта, экспертов или администраторов. Вопрос можно задать как на форуме, так и в специальной форме на странице, где описывается интересующая вас техника.