

DEXP

РУКОВОДСТВО ПОЛЬЗОВАТЕЛЯ

**Кондиционер
(сплит-система)**

DEXP

AC-CH70NF

AC-CH9INV

AC-CH90NF

AC-CH12INV

AC-CH120NF

AC-CH180NF

Содержание

Назначение устройства	5
Меры предосторожности	5
Схема устройства	8
Значение индикаторов и кодов на дисплее	9
Оптимальные настройки производительности	11
Использование пульта ДУ	12
Пульт ДУ	13
Индикаторы на дисплее пульта ДУ	15
Работа с пультом ДУ	16
Выбор режима	16
Смена направления воздушного потока	16
Таймер	16
Режим «SLEEP»	16
Функция самоочистки	16
Функции кондиционера	17
Задержка запуска для защиты компрессора	17
Защита от замерзания	17
Осушение после выключения	17
Сброс питания или автоматический перезапуск	17
Автоматическая очистка	17
Обслуживание и уход	18
Очистка воздушного фильтра	18
Длительный период простоя	19
Запуск после длительного простоя	19
Возможные неисправности и способы их устранения	20
Технические характеристики	22
Правила и условия монтажа, хранения, перевозки (транспортировки), реализации и утилизации	23
Дополнительная информация	24

Уважаемый покупатель!

Благодарим Вас за выбор продукции, выпускаемой под торговой маркой «DEXP». Мы рады предложить Вам изделия и устройства, разработанные и изготовленные в соответствии с высокими требованиями к качеству, функциональности и дизайну. Перед началом эксплуатации внимательно прочитайте данное руководство, в котором содержится важная информация, касающаяся Вашей безопасности, а также рекомендации по правильному использованию продукта и уходу за ним. Позаботьтесь о сохранности настоящего Руководства и используйте его в качестве справочного материала при дальнейшей эксплуатации изделия.

Назначение устройства

Кондиционер бытовой типа сплит-система предназначен для создания оптимальной температуры воздуха при обеспечении санитарно-гигиенических норм в жилых, общественных и административно-бытовых помещениях. Кондиционер осуществляет охлаждение, осушение, нагрев (исключение модели, работающие только на охлаждение), вентиляцию и очистку воздуха от пыли.

Меры предосторожности

Устройство не предназначено для использования детьми и лицами с ограниченными физическими, сенсорными или умственными способностями, кроме случаев, когда над ними осуществляется контроль другими лицами, ответственными за их безопасность. Не позволяйте детям играть с устройством.

Меры предосторожности при установке устройства

- Процесс установки должен производиться в соответствии с настоящим руководством. Во избежание лишения права на гарантийное обслуживание внимательно ознакомьтесь с инструкцией перед установкой устройства.
- Перед подключением устройства убедитесь, что указанное на нем напряжение соответствует напряжению местной электросети с заземлением.
- Установка и заземление устройства должны производиться квалифицированными специалистами. Неправильная установка или заземление может вызвать угрозу жизни и здоровья пользователя.
- Все ремонтные работы, техническое обслуживание и перемещение данного устройства должны выполняться авторизованным сервисным специалистом. Неправильный ремонт может привести к серьезной травме или сбою продукта.
- Для установки используйте только прилагаемые аксессуары, а также рекомендованные детали. Использование нестандартных деталей может привести к утечке воды, поражению электрическим током, возгоранию и повреждению устройства.
- Устанавливайте устройство на устойчивой опоре, способной выдержать его вес. Если выбранное место не может выдержать вес устройства или установка выполнена неправильно, устройство может упасть и стать причиной серьезных травм и повреждений.

- Установка должна производиться в соответствии с национальными электротехническими нормами только квалифицированными специалистами во избежание травм и повреждения прибора.
- Во время установки соблюдайте требования электробезопасности.
- Убедитесь, что электропитание соответствует требованиям кондиционера.
- Выполните корректное подключение фазы питания, нейтрального провода и провода заземления.
- Монтаж дренажного трубопровода должен выполняться в полном соответствии с инструкциями, изложенными в настоящем руководстве. Неправильная установка дренажа может привести к повреждению имущества.
- Для блоков с вспомогательным электрическим нагревателем: не устанавливайте блок на расстоянии менее 1 метра от легковоспламеняющихся материалов.
- Не устанавливайте устройство в местах, подверженных утечке горючих газов. Скопление горючего газа вокруг устройства может привести к пожару.
- Не включайте устройство, пока не будут выполнены все работы по монтажу.
- Если вам необходимо сменить местоположение кондиционера, обратитесь к квалифицированному специалисту.
- Все подключения проводов наружного и внутреннего блока должны осуществляться квалифицированными специалистами.

Эксплуатация и техническое обслуживание

- В случае возникновения аномальной ситуации (например, при появлении запаха гари) немедленно выключите устройство и извлеките вилку из сетевой розетки. Обратитесь в авторизованный сервисный центр для получения инструкций о том, как избежать поражения электрическим током, возгорания или травм.
- Не вставляйте пальцы рук, палки или какие-либо предметы в отверстия для выпуска и забора воздуха.
- Не распыляйте вблизи кондиционера огнеопасные аэрозоли, такие как средства для укладки волос и лакокрасочные материалы. Это может стать причиной возгорания.
- Не используйте кондиционер вблизи источников горючих газов.
- Не устанавливайте кондиционер во влажных помещениях, например в ванных или прачечных. Воздействие воды может вызвать короткое замыкание электрических компонентов.
- Длительное воздействие потока холодного воздуха на человека может причинить вред здоровью.
- Если в одном помещении с кондиционером работают конфорки или другие нагревательные устройства, тщательно проветривайте помещение во избежание дефицита кислорода.
- Перед очисткой и обслуживанием выключите устройство и отключите его от сети.
- Не мойте кондиционер с водой во избежание поражения электрическим током.
- Не используйте для чистки кондиционера легковоспламеняющиеся чистящие средства.
- Выключайте устройство и отключайте от сети питания на время длительного неиспользования.
- Не прикасайтесь к устройству мокрыми или влажными руками.

- Отключайте устройство от сети во время грозы.
- Не наступайте на верхнюю панель наружного блока и не ставьте на него тяжелые предметы. Это может привести к повреждению блока и травмам.
- Не пытайтесь самостоятельно ремонтировать устройство. Обратитесь в авторизованный сервисный центр.
- Используйте устройство и его комплектующие только по назначению.
- Не допускайте длительной работы кондиционера при открытых окнах или дверях, либо при чрезмерно высокой влажности.
- Используйте рекомендованный тип кабеля питания. Не эксплуатируйте кондиционер при поврежденном кабеле электропитания. По вопросу замены поврежденного кабеля обратитесь в авторизованный сервисный центр.
- Не допускайте загрязнения штепсельной вилки. Загрязнение вилки может привести к воспламенению или поражению электрическим током.
- При отключении устройства от сети питания держитесь рукой за вилку, не тяните за электрошнур.
- Не подключайте кондиционер к неисправной розетке. Не пользуйтесь переходниками и удлинителями.
- Не удлиняйте кабель питания и не подключайте кондиционер в универсальную розетку. Это может привести к возгоранию.
- Не используйте устройство после падения, при наличии видимых повреждений или сбоев в работе. Незамедлительно выключите устройство, отключите его от сети и обратитесь в авторизованный сервисный центр.
- При замене фильтра не касайтесь радиаторных пластин во избежание травм.
- Не используйте огонь или фен для сушки фильтра во избежание возникновения пожара или повреждения фильтра.
- Не закрывайте отверстия для впуска и выпуска воздуха. Это может вызвать неисправность прибора.
- Не проливайте воду на пульт ДУ, так как он может выйти из строя.
- В случае возникновения следующих явлений, выключите кондиционер и отключите питание немедленно, затем свяжитесь с авторизованным сервисным центром для устранения проблемы:
 - шнур питания перегревается или поврежден;
 - странный звук при эксплуатации;
 - частые разрывы электрической цепи;
 - запах гари от кондиционера;
 - утечка во внутреннем блоке кондиционера.

Схема устройства

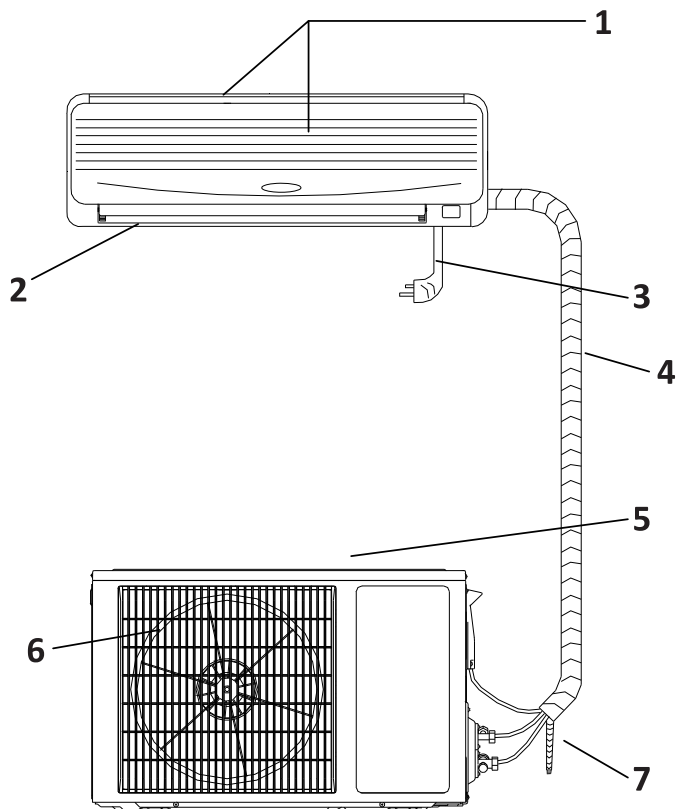

1. Воздухозаборные отверстия внутреннего блока.
2. Воздуховыпускное отверстие внутреннего блока.
3. Кабель питания.
4. Шланг.
5. Воздухозаборное отверстие внешнего блока.
6. Воздуховыпускное отверстие внешнего блока.
7. Дренажная трубка.

ВНИМАНИЕ!

Все изображения и схемы даны в ознакомительных целях и могут отличаться от реального устройства.

Значение индикаторов и кодов на дисплее

AC-CH7ONF, AC-CH9ONF, AC-CH12ONF, AC-CH18ONF

	Отображение установленной температуры
F1	Неисправность датчика температуры внутреннего блока
F2	Неисправность теплообменника и датчика внутреннего блока
F3	Неисправность датчика температуры теплообменника наружного блока
F4	Неисправность двигателя вентилятора внутреннего блока
E0	Ошибок нет
P2	Защита внутреннего теплообменника от перегрева
P3	Защита внутреннего теплообменника от замерзания

Примечание: мигание индикаторов указывает на неисправность, обратитесь в авторизованный сервисный центр.

Для управления подсветкой используйте кнопку «DISPLAY» на пульте ДУ.

AC-CH9INV, AC-CH12INV

88	Отображение установленной температуры
EF	Неисправность схемы EEPROM наружного блока
F6	Сбой связи внутреннего и наружного блоков
F8	Сбой связи основной платы и платы драйвера
E4	Неисправность при запуске компрессора (отключение фазы, реверс)
E3	Ошибка компрессора
F9	Неисправность модуля IPM
E0	Неисправность/защита корпуса компрессора
F5	Неисправность датчика температуры выхлопа
E5	Неисправность датчика температуры всасывания
F4	Неисправность датчика температуры теплообменника наружного блока
F2	Неисправность термодатчика наружного блока
E2	Неисправность двигателя вентилятора постоянного тока наружного блока
P2	Защита переменного тока наружного блока
P0	Защита фазного тока компрессора
P7	Защита наружного блока от повышенного/пониженного напряжения переменного тока
P8	Защита наружного блока от повышенного/пониженного напряжения постоянного тока
P9	Защита от перегрева IPM
P1	Защита от перегрева датчика температуры выхлопа
P5	Защита внутреннего теплообменника от замерзания
P6	Защита внешнего теплообменника от перегрева
P4	Защита внутреннего теплообменника от перегрева
PA	Защита от понижения температуры воздуха при охлаждении
PE	Защита от повышения температуры воздуха при обогреве
EE	Неисправность схемы EEPROM внутреннего блока
F0	Неисправность двигателя вентилятора внутреннего блока
E1	Ошибка платы внутреннего блока при переходе через нуль
F3	Неисправность теплообменника и датчика внутреннего блока
F1	Неисправность датчика температуры внутреннего блока
E8	Ошибка системы внешнего блока
P3	Нагрев и размораживание

Оптимальные настройки производительности

Оптимальная производительность кондиционера в режимах охлаждения и обогрева может быть достигнута при температурах, данных в таблице ниже. При выходе из диапазона данных температур включится автоматическая защита устройства и производительность кондиционера упадет.

Инверторный режим

Режим	Номинальные условия эксплуатации	
	Температура в помещении (по сухому/по влажному термометру), °C	Температура вне помещения (по сухому/по влажному термометру), °C
Охлаждение	27/19	35/24
Обогрев	20	7/6
Длина трубы (м)	3	
	Макс. условия эксплуатации	
	Температура в помещении (по сухому/по влажному термометру), °C	Температура вне помещения (по сухому/по влажному термометру), °C
Охлаждение	32/23	52
Обогрев	27	24/18

Примечание для внешних устройств с вспомогательным электрическим нагревателем: при температуре окружающей среды ниже 0 °C для лучшей производительности рекомендуется держать устройство постоянно подключенным к сети.

Режим с фиксированной скоростью

Режим	Температура	Температура в помещении (по сухому/по влажному термометру), °C	Температура вне помещения (по сухому/по влажному термометру), °C
Охлаждение	Максимальная	32/27	43/26
	Минимальная	21/15	21
Обогрев	Максимальная	27	24/18
	Минимальная	20	-5/-6

Рекомендации для лучшей производительности кондиционеров:

- держите двери и окна закрытым;
- для ограничения потребления электроэнергии используйте функции включения и выключения по таймеру;
- не блокируйте отверстия устройства;
- регулярно проверяйте и очищайте воздушные фильтры.

Использование пульта ДУ

Подавая команды с пульта дистанционного управления, направляйте пульт на окошко приемника сигнала ДУ, расположенное на внутреннем блоке.

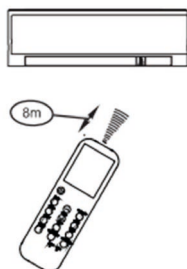

Внимание

- Пульт ДУ не будет работать, если между ним и внутренним блоком расположены препятствия: шторы, двери или другие предметы.
- Не допускайте попадания на пульт воды и не подвергайте его воздействию прямых солнечных лучей и источников тепла.
- Во избежание нарушения приема сигналов пульта ДУ не допускайте попадания прямых солнечных лучей на приемник ИК сигналов, расположенный на внутреннем блоке.
- Если другие электроприборы реагируют на сигналы пульта ДУ, отодвиньте их от кондиционера или обратитесь в авторизованный сервисный центр.
- Одновременное нажатие двух кнопок может привести к неправильной работе.

Замена элементов питания

Пульт управления питается от двух щелочных батарей AAA, размещенных с его тыльной стороны и защищенных крышкой.

1. Снимите крышку пульта.
2. Выньте старые батареи и вставьте новые в соответствии с их полярностью, обращая внимание на символы (+) и (-).
3. Установите крышку на место.

Пульт ДУ

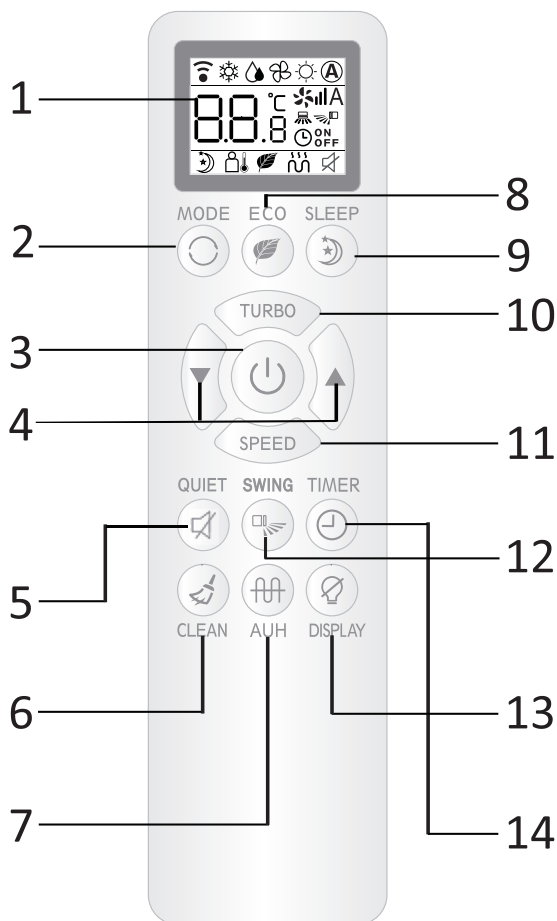

1. Дисплей.
2. Кнопка «MODE» (режим):
 - **A**: автоматический;
 - : охлаждение;
 - : осушение;
 - : обогрев;
 - : вентиляция.
3. Кнопка «ON/OFF» (Вкл./Выкл.).
Нажмите кнопку, чтобы включить/выключить устройство.
4. Кнопки «▼»/«▲».
Нажмите кнопку «▲», чтобы увеличить температуру. Нажмите кнопку «▼», чтобы уменьшить температуру.





5. Кнопка «QUIET» (тихий режим).
6. Кнопка «CLEAN».

Нажмите кнопку, чтобы включить функцию самоочистки.
7. Кнопка «AUX»* (автоматический обогрев).
8. Кнопка «ECO» (режим энергосбережения).
9. Кнопка «SLEEP» (режим «Сон»).

В данном режиме снижается уровень шума и выключается подсветка дисплея.
10. Кнопка «TURBO» (повышенная мощность).

Используется для активации/деактивации функции «TURBO» и позволяет достичь заданной температуры в режиме охлаждения или обогрева за короткое время.
11. Кнопка «SPEED» (скорость вентилятора).

Выбор одной из 4 скоростей вентилятора:

 -  A: авто;
 - : высокая;
 - : средняя;
 - : низкая.
12. Кнопка «SWING» (движение горизонтальных жалюзи).

Нажатие этой кнопки активирует/деактивирует режим автоматического движения горизонтальных створок жалюзи или установит желаемое направление воздушного потока (вверх/вниз).
13. Кнопка «DISPLAY» (включение/выключение дисплея).

Активирует/деактивирует подсветку дисплея внутреннего блока.
14. Кнопка «TIMER» (установка таймера).

Нажмите кнопку, чтобы начать ввод значения времени автоматического включения/выключения кондиционера. Каждое нажатие на эту кнопку увеличивает время автоматического включения на 1 час до 24 часов, после чего повторное нажатие на кнопку выключает таймер.

Примечания

- В зависимости от модели устройства внешний вид кнопок может незначительно отличаться.
- Все описанные в инструкции функции выполняет внутренний блок кондиционера. Если его конструкция не позволяет выполнять какие-то функции, соответствующая операция после нажатия кнопки на пульте управления не будет выполнена.

* Функция недоступна для данной модели.

Индикаторы на дисплее пульта ДУ

Примечание: на рисунке для наглядности показаны все возможные индикаторы. Но при работе кондиционера отображаются только некоторые из них.

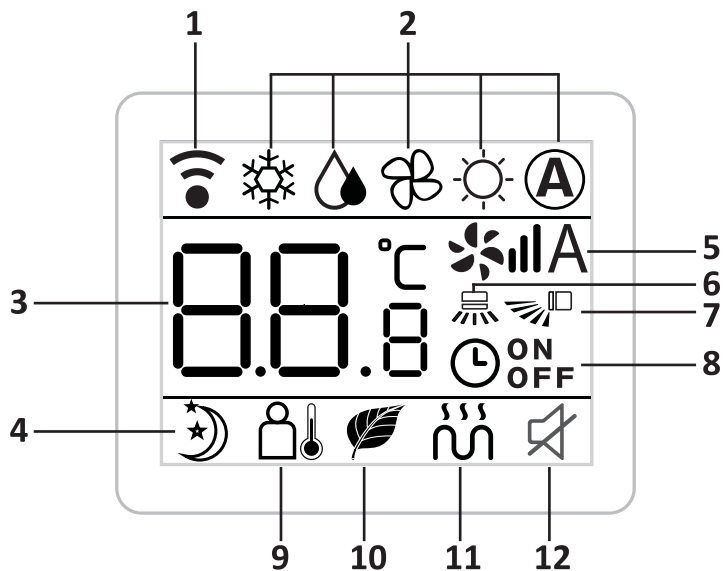





1. Индикатор передачи сигнала.
Этот индикатор отображается, когда пульт управления передает сигналы внутреннему блоку.
2. Индикатор выбранного режима:
 - : автоматический;
 - : охлаждение;
 - : осушение;
 - : обогрев;
 - : вентиляция.
3. Индикатор установленной температуры.
4. Индикатор режима «SLEEP».
5. Индикатор скорости вентилятора:
 - : авто;
 - : высокая;
 - : средняя;
 - : низкая.
6. Индикатор активации горизонтальных жалюзи.
7. Индикатор активации вертикальных жалюзи*.
8. Индикатор таймера.
9. Индикатор режима «I FEEL»*.
10. Индикатор режима «ECO».
11. Индикатор режима «A/H»*.
12. Индикатор режима «QUIET».

* Функция недоступна для данной модели.

Работа с пультом ДУ

Перед началом работы убедитесь в том, что кондиционер подключен к электросети.

Выбор режима

1. Нажмите кнопку «MODE» и выберите желаемый режим
 - : автоматический;
 - : охлаждение;
 - : осушение;
 - : обогрев;
 - : вентиляция.
2. С помощью кнопок «▲»/«▼» установите желаемую температуру. Температуру можно устанавливать в диапазоне 16-32 °С с шагом в 1 °С.

Смена направления воздушного потока

Используйте кнопку «SWING» для регулировки направления воздушного потока. После нажатия кнопки «SWING» жалюзи начнут изменять свое положение вверх и вниз автоматически.

Таймер

- Когда кондиционер включен, нажмите кнопку «TIMER», чтобы установить таймер выключения. Последовательно нажимайте кнопку, чтобы установить таймер от 1 до 24 часов, после чего повторное нажатие выключает функцию таймера.
- Когда кондиционер выключен, нажмите кнопку, чтобы установить таймер включения. Последовательно нажимайте кнопку, чтобы установить таймер от 1 до 24 часов, после чего повторное нажатие выключает функцию таймера.

Режим «SLEEP»

Режим «SLEEP» (Сон) используется для снижения энергопотребления и уровня шума во время сна. Нажмите кнопку «SLEEP», после чего устройство перейдет в режим сна.

Функция самоочистки

Нажмите кнопку «CLEAN», чтобы активировать функцию самоочистки. После включения данной функции температура испарителя резко падает и образуются иней и лед, затем включается турбонагрев с температурой 56-58 градусов, чтобы растопить лед и высушить влагу.

Время работы устройства в данном режиме – менее 30 минут, после чего функция автоматически выключается.

Функции кондиционера

Задержка запуска для защиты компрессора

В целях поддержания баланса давления системы охлаждения компрессор возобновит работу не раньше, чем через 3 минуты (через 5 минут в режиме обогрева) после выключения.

Примечание: после первого подключения устройства к сети компрессор работает через 1 минуту.

Защита от замерзания

Для предотвращения замерзания внутреннего теплообменника в режиме охлаждения и осушения компрессор или наружный вентилятор могут прекратить работу. Скорость внутреннего вентилятора будет автоматически отрегулирована на более высокую ступень.

Осушение после выключения

При выключении кондиционера в режиме охлаждения двигатель внутреннего вентилятора будет работать в течение 3 минут на низкой скорости, чтобы поддерживать сухую атмосферу внутри устройства.

Сброс питания или автоматический перезапуск

- Сброс питания: при прекращении подачи электропитания кондиционер автоматически выключится. Когда питание возобновится, устройство автоматически сбросит питание.
- Автоматический перезапуск: устройство запоминает рабочий режим, настройку воздушного потока, настройку температуры и т. д., поэтому в случае сбоя питания во время работы устройства оно автоматически вернет те же настройки работы при восстановлении питания.

Автоматическая очистка

Во время использования кондиционера в режиме охлаждения или осушения на поверхности испарителя и воздуховода может накапливаться влага. Для предотвращения образования плесени устройство оснащено функцией автоматической очистки. После выключения кондиционера вентилятор будет работать в течение 3 минут, чтобы высушить влагу в конденсаторе и воздуховоде.

Обслуживание и уход

Внимание: перед чисткой и обслуживанием выключите устройство и отключите его от сети.

Для очистки устройства используйте мягкую сухую ткань. При сильном загрязнении допустимо слегка смочить ткань теплой водой.

- Не используйте для очистки устройства химикаты или химически обработанные ткани.
- Не используйте бензин, ацетон, другие растворители и абразивы для очистки устройства, так как это повредит пластиковые поверхности и/или приведёт к их деформации.
- Не используйте слишком горячую воду (более 40 °С), так как это может деформировать или обесцветить переднюю панель.

Очистка воздушного фильтра

Засорившийся воздушный фильтр снижает эффективность работы кондиционера, поэтому рекомендуется чистить воздушный фильтр не реже 2 раз в месяц.

1. Откройте переднюю панель внутреннего блока.
2. Приподнимите выступающую часть, а затем потяните вниз и снимите фильтр.
3. Очистите воздушный фильтр теплой мыльной водой. Обязательно используйте мягкое моющее средство. Не используйте металлические щетки для очистки.
4. Промойте воздушный фильтр чистой водой, затем удалите лишнюю влагу.
5. Высушите фильтр в сухом прохладном месте, не подвергая его воздействию прямых солнечных лучей.
6. Когда фильтр высохнет, вставьте его обратно во внутренний блок.
7. Закройте переднюю панель внутреннего блока.

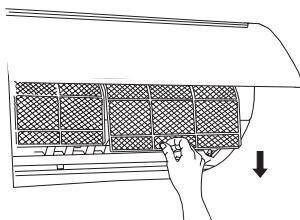

Внимание!

- Перед заменой или чисткой фильтра выключите устройство и отключите его от сети.
- При извлечении фильтра не дотрагивайтесь до металлических деталей внутреннего блока, т.к. Вы можете порезаться об их острые края.
- Не используйте воду для очистки внутреннего пространства внутреннего блока. Это может нарушить изоляцию и вызвать поражение электрическим током.

Длительный период простоя

Если Вы не планируете использовать кондиционер в течение длительного времени, необходимо подготовить устройство к простоя. Выполните следующие действия:

1. Просушите устройство, включив режим вентиляции на 3-4 часа.
2. Выключите устройство с помощью пульта ДУ и отключите от сети питания.
3. Очистите фильтр.
4. Извлеките элементы питания из пульта ДУ.

Запуск после длительного простоя

Если Вы длительное время не пользовались кондиционером, то перед запуском необходимо подготовить устройство к работе. Выполните следующие действия:

1. Проверьте проводку на наличие повреждений.
2. Очистите фильтр.
3. Проверьте все соединения на наличие протечеканий.
4. Вставьте элементы питания в пульт ДУ.
5. Убедитесь, что входные и выходные отверстия не заблокированы.

Аварийный режим

Если пульт утерян или поврежден, используйте аварийный переключатель для включения или выключения кондиционера. Выполните следующие действия:

1. Откройте переднюю панель внутреннего блока.
2. Нажмите аварийный переключатель для включения или выключения кондиционера.
3. Закройте переднюю панель.

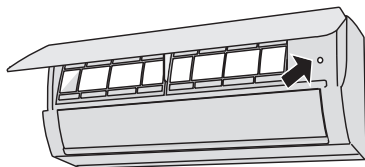

Возможные неисправности и способы их устранения

ОПАСНО!

При возникновении любой из следующих ситуаций немедленно выключите устройство!

- Кабель питания повреждён или аномально тёплый.
- Появление запаха гари.
- Слишком громкая работа, аномальные звуки.
- Часто перегорает предохранитель или срабатывает автоматический выключатель.
- Вода или жидкость попали в кондиционер или вытекают из него.

Не пытайтесь устранять неисправности самостоятельно, вызовите специалиста.

Проблема	Возможная причина	Решение
Низкая производительность при охлаждении	Установленная температура выше температуры в помещении	Снизьте установленную температуру
	Загрязнён воздушный фильтр	Извлеките и очистите воздушный фильтр
	Заблокированы отверстия входа/выхода воздушного потока	Выключите кондиционер, устраните препятствия и запустите снова
	Открыты двери/окна	Удостоверьтесь, что двери и окна закрыты
	Чрезмерное воздействие солнечного света	Закройте окна и шторы
	Слишком много источников тепла (электронное оборудование и т.д.)	Уменьшите количество источников тепла
Кондиционер не работает	Ошибка питания	Подождите, пока восстановится подача питания
	Питание выключено	Включите питание
	Сгорел предохранитель	Замените предохранитель
	Разряжены элементы питания в пульте ДУ	Замените элементы питания
	Радиопомехи вблизи устройства	Проверьте, не используется ли радиооборудование в радиусе 1 м вокруг устройства

Проблема	Возможная причина
Шум во внутреннем и внешнем блоках	Низкий шипящий звук во время работы: это обычный звук протекания хладагента через внутренний и наружный блоки
	Низкий шипящий звук в начале работы, сразу после прекращения работы или в процессе размораживания: это обычный звук, вызываемый прекращением протекания хладагента или изменением направления его потока
	Щёлкающий звук может раздаваться из блока из-за расширения или сжатия пластиковых деталей при изменении температуры
Внешний блок издает шум	Блок издает различные звуки в зависимости от текущего режима работы
Из внешнего или внутреннего блоков вылетает пыль	В кондиционере скопилось пыль из-за длительного бездействия. Вы можете избежать этого, накрывая кондиционер на время его длительного бездействия
Неприятный запах из кондиционера	Устройство может поглощать запахи из окружающего воздуха (сигаретный дым, запах еды, мебели и т.д.)
	Фильтры блока покрылись плесенью и нуждаются в чистке
Вентилятор внешнего блока не работает	Скорость работы вентилятора настраивается автоматически, поэтому он может перестать вращаться для оптимизации работы
Скорость вентилятора не изменяется	Изменение скорости вентилятора может быть недоступно в режиме осушения и режиме «SLEEP»
	Сработала защита от замерзания в режиме охлаждения или осушения
	Сработала защита от перегрева в режиме обогрева

Примечание: если проблема не устранена, обратитесь в авторизованный сервисный центр.

Технические характеристики

Модель		АС-CH70NF	АС-CH90NF	АС-CH91NF	АС-CH120NF	АС-CH121NF	АС-CH180NF
Параметры питания							
		7000	9000	2250-10000	12000	2250-14000	18000
Мощность	Охлаждение	2050	2630	2550 (660-2930)	3510	3450 (660-4100)	5275
	Обогрев	7200	9200	2250-14000	12200	2250-15000	18200
Рабочий ток	ВТ	2110	2690	2650 (660-4102)	3570	3600 (660-4400)	5334
	А	2,90	3,71	3,69 (1,1-6,0)	4,97	4,98 (1,1-6,7)	7,45
Максимальная потребляемая мощность	Обогрев	2,66	3,38	3,41 (1,1-6,7)	4,48	4,65 (1,1-7,6)	6,71
	ВТ	830	1062	1289	1421	1613	2128
Максимальный ток	А	3,89	4,98	6,0	6,66	7,6	9,97
Класс энергоэффективности							
		А	А	А	А	А	А
Максимальный воздушный поток внутреннего блока		м³/ч	450	480	450	550	820
Максимальный уровень шума	Внутренний блок	дБА	38	38	37	40	42
	Внешний блок	дБА	49	50	50	52	55
Вес внутреннего блока	Нетто	кг	7	7	6,7	7	10,5
	Брутто	кг	8	8	8,2	10	12,5
Вес внешнего блока	Нетто	кг	20	21,5	21,5	22	33
	Брутто	кг	22	23,5	27,5	28	35
Хладагент			R410A	R410A	R410A	R410A	R410A
Заводская упаковка хладагента для трубы до 5 м		г	440	530	610	700	1100
Габариты	Внутренний блок	мм	720x201x270	720x201x270	720x201x270	790x199x270	900x218x291
	Внешний блок	мм	635x458x240	635x458x240	660x530x240	660x530x240	780x542x256

Правила и условия монтажа, хранения, перевозки (транспортировки), реализации и утилизации

- Правила и условия монтажа устройства описаны в руководстве по установке.
- Хранение устройства должно производиться в упаковке в отопляемых помещениях у изготовителя и потребителя при температуре воздуха от 5 °С до 40 °С и относительной влажности воздуха не более 80 %. В помещениях не должно быть агрессивных примесей (паров кислот, щелочей), вызывающих коррозию.
- Для обеспечения корректной транспортировки устройства необходимо соблюдение следующих требований:
 - извлеките из устройства все внутренние принадлежности, если они есть, и упакуйте их отдельно;
 - убедитесь в правильности упаковки устройства для сохранения его работоспособности и внешнего вида (крупногабаритную технику необходимо обернуть в полиэтиленовую или пузырчатую плёнку с подкладками из гофрированного картона в критических местах);
 - надёжно зафиксируйте устройство ремнями, чтобы исключить возможность его перемещения по транспортному средству;
 - для полного исключения воздействия внешней среды используйте только закрытый транспорт;
 - обеспечьте крайне осторожное обращение с упаковкой при выполнении погрузочно-разгрузочных работ.
- Устройство требует бережного обращения, оберегайте его от воздействия пыли, грязи, ударов, влаги, огня и т.д.
- Реализация устройства должна производиться в соответствии с местным законодательством.
- После окончания срока службы изделия его нельзя выбрасывать вместе с обычным бытовым мусором. Вместо этого оно подлежит сдаче на утилизацию в соответствующий пункт приема электрического и электронного оборудования для последующей переработки и утилизации в соответствии с федеральным или местным законодательством. Обеспечивая правильную утилизацию данного продукта, вы помогаете сберечь природные ресурсы и предотвращаете ущерб для окружающей среды и здоровья людей, который возможен в случае ненадлежащего обращения. Более подробную информацию о пунктах приема и утилизации данного продукта можно получить в местных муниципальных органах или на предприятии по вывозу бытового мусора.
- При обнаружении неисправности устройства следует немедленно обратиться в авторизованный сервисный центр или утилизировать устройство.



Дополнительная информация

Изготовитель: Чжуншань Чанхун Электрик Ко., Лтд.
Наньтоу Роуд Миддл, Наньтоу, г. Чжуншань, пров. Гуандун, Китай.

Импортер в России / уполномоченное изготовителем лицо: ООО «Атлас».
690068, Россия, Приморский край, город Владивосток, проспект 100-летия Владивостока, дом 155, корпус 3, офис 5.

Сделано в Китае.

Товар соответствует требованиям технического регламента Таможенного союза:

- ТР ТС 004/2011 «О безопасности низковольтного оборудования»;
- ТР ТС 020/2011 «Электромагнитная совместимость технических средств».

Товар соответствует требованиям технического регламента Евразийского экономического союза ТР ЕАЭС 037/2016 «Об ограничении применения опасных веществ в изделиях электротехники и радиоэлектроники».

Спецификации, информация о продукте, его комплектация и функционал могут быть изменены без предварительного уведомления пользователя.

Адрес в интернете: www.dexp.club



Товар изготовлен (мм.гггг.) / Тауар жасалған күні (аа.жжжж): _____ V.1

Гарантийный талон

SN/IMEI: _____

Дата постановки на гарантию: _____

Производитель гарантирует бесперебойную работу устройства в течение всего гарантийного срока, а также отсутствие дефектов в материалах и сборке. Гарантийный период исчисляется с момента приобретения изделия и распространяется только на новые продукты.

В гарантийное обслуживание входит бесплатный ремонт или замена элементов, вышедших из строя не по вине потребителя в течение гарантийного срока при условии эксплуатации изделия согласно руководству пользователя. Ремонт или замена элементов производится на территории уполномоченных сервисных центров.

Срок гарантии: 12 месяцев.

Срок эксплуатации: 24 месяца.

Актуальный список сервисных центров по адресу:

<https://www.dns-shop.ru/service-center/>

Гарантийные обязательства и бесплатное сервисное обслуживание не распространяются на перечисленные ниже принадлежности, входящие в комплектность товара, если их замена не связана с разборкой изделия:

- Элементы питания (батарейки) для ПДУ (Пульт дистанционного управления).
- Соединительные кабели, антенны и переходники для них, наушники, микрофоны, устройства «HANDS-FREE»; носители информации различных типов, программное обеспечение (ПО) и драйверы, поставляемые в комплекте (включая, но не ограничиваясь ПО, предустановленным на накопитель на жестких магнитных дисках изделия), внешние устройства ввода-вывода и манипуляторы.
- Чехлы, сумки, ремни, шнуры для переноски, монтажные приспособления, инструменты, документацию, прилагаемую к изделию.
- Расходные материалы и детали, подвергающиеся естественному износу.



Производитель не несёт гарантийных обязательств в следующих случаях:

- Истек Гарантийный срок.
- Если изделие, предназначенное для личных (бытовых, семейных) нужд, использовалось для осуществления предпринимательской деятельности, а также в иных целях, не соответствующих его прямому назначению.
- Производитель не несет ответственности за возможный материальный, моральный и иной вред, понесенный владельцем изделия и/или третьими лицами, вследствие нарушения требований руководства пользователя при использовании, не соблюдения рекомендаций по установке и обслуживанию изделия, правил подключения (короткие замыкания, возникшие также в результате воздействия несоответствующего сетевого напряжения, как на само изделие, так и на изделия, сопряженные с ним), хранении и транспортировки изделия.
- Все случаи механического повреждения: сколы, трещины, деформации, следы ударов, вмятины, замятия и др., полученные в процессе эксплуатации изделия.
- Имеются следы сторонней модификации, несанкционированного ремонта лицами, не уполномоченными для проведения таких работ. Если дефект вызван изменением конструкции или схемы изделия, подключением внешних устройств, не предусмотренных Производителем, использованием устройства, не имеющего сертификата соответствия согласно законодательству Российской Федерации.
- Если дефект изделия вызван действием непреодолимой силы (природных стихий, пожаров, наводнений, землетрясений, бытовых факторов и прочих ситуаций, не зависящих от Производителя), либо действиями третьих лиц, которые Производитель не мог предвидеть. Дефект, вызван попаданием внутрь изделия посторонних предметов, инородных тел, веществ, жидкостей, насекомых или животных, воздействием агрессивных сред, высокой влажности, высоких температур, которые привели к полному или частичному выходу из строя изделия.
- Отсутствует или не соответствует идентификация изделия (серийный номер). Если повреждения (недостатки) вызваны воздействием вредоносного программного обеспечения; установкой, сменой или удалением паролей (кодов), приведшим к отсутствию доступа к программным ресурсам изделия, без возможности их сброса/восстановления, ввиду отсутствия предоставления данной услуги поставщиком ПО.
- Если дефекты работы вызваны несоответствием стандартам или техническим регламентам питающих, кабельных, телекоммуникационных сетей, мощности радиосигнала, в том числе из-за особенностей рельефа и других подобных внешних факторов, использования изделия на границе или вне зоны действия сети.
- Если повреждения вызваны использованием нестандартных (неоригинальных) и/или некачественных (поврежденных) расходных материалов, принадлежностей, запасных частей, элементов питания, носителей информации различных типов (включая, CD, DVD диски, карты памяти, SIM карты, картриджи).
- Если недостатки вызваны получением, установкой и использованием несовместимого контента (мелодии, графика, видео и другие файлы, приложения Java и подобные им программы).
- На ущерб, причиненный другому оборудованию, работающему в сопряжении с данным изделием.



www.dexp.club