

DEXP

РУКОВОДСТВО ПОЛЬЗОВАТЕЛЯ

**Кондиционер
(сплит-система)
DEXP
AC-S180MA/W**

Содержание

Назначение устройства	5
Меры предосторожности	5
Схема устройства	8
Значение индикаторов и кодов на дисплее	9
Оптимальные настройки производительности	10
Использование пульта ДУ	11
Пульт ДУ	12
Индикаторы на дисплее	15
Работа с пультом ДУ	16
Режим «АUTO»	16
Режимы «COOL», «HEAT» и «FAN»	16
Режим «DRY»	17
Смена направления воздушного потока	17
Таймер	18
Функции кондиционера	19
Автозапуск	19
Детектор нехватки хладагента	19
Запоминание настройки жалюзи	19
Режим «SLEEP»	19
Настройка потока воздуха	20
Управление кондиционером без пульта ДУ	21
Обслуживание и уход	22
Очистка воздушного фильтра	22
Длительный период простоя	23
Запуск после длительного простоя	24
Возможные неисправности и способы их устранения	25
Технические характеристики	29
Правила и условия монтажа, хранения, перевозки (транспортировки), реализации и утилизации	30
Дополнительная информация	31

Уважаемый покупатель!

Благодарим Вас за выбор продукции, выпускаемой под торговой маркой «DEXP». Мы рады предложить Вам изделия и устройства, разработанные и изготовленные в соответствии с высокими требованиями к качеству, функциональности и дизайну. Перед началом эксплуатации внимательно прочитайте данное руководство, в котором содержится важная информация, касающаяся Вашей безопасности, а также рекомендации по правильному использованию продукта и уходу за ним. Позаботьтесь о сохранности настоящего Руководства и используйте его в качестве справочного материала при дальнейшей эксплуатации изделия.

Назначение устройства

Кондиционер бытовой типа сплит-система предназначен для создания оптимальной температуры воздуха при обеспечении санитарно-гигиенических норм в жилых, общественных и административно-бытовых помещениях. Кондиционер осуществляет охлаждение, осушение, нагрев (исключение модели, работающие только на охлаждение), вентиляцию и очистку воздуха от пыли.

Меры предосторожности

Устройство не предназначено для использования детьми и лицами с ограниченными физическими, сенсорными или умственными способностями, кроме случаев, когда над ними осуществляется контроль другими лицами, ответственными за их безопасность. Не позволяйте детям играть с устройством.

Меры предосторожности при установке устройства

- Процесс установки должен производиться в соответствии с настоящим руководством. Во избежание лишения права на гарантийное обслуживание внимательно ознакомьтесь с инструкцией перед установкой устройства.
- Перед подключением устройства убедитесь, что указанное на нем напряжение соответствует напряжению местной электросети с заземлением.
- Установка и заземление устройства должны производиться квалифицированными специалистами. Неправильная установка или заземление может вызвать угрозу жизни и здоровья пользователя.
- Все ремонтные работы, техническое обслуживание и перемещение данного устройства должны выполняться авторизованным сервисным специалистом. Неправильный ремонт может привести к серьезной травме или сбою продукта.
- Для установки используйте только прилагаемые аксессуары, а также рекомендованные детали. Использование нестандартных деталей может привести к утечке воды, поражению электрическим током, возгоранию и повреждению устройства.
- Устанавливайте устройство на устойчивой опоре, способной выдержать его вес. Если выбранное место не может выдержать вес устройства или установка выполнена неправильно, устройство может упасть и стать причиной серьезных травм и повреждений.

- Установка должна производиться в соответствии с национальными электротехническими нормами только квалифицированными специалистами во избежание травм и повреждения прибора.
- Во время установки соблюдайте требования электробезопасности.
- Убедитесь, что электропитание соответствует требованиям кондиционера.
- Выполните корректное подключение фазы питания, нейтрального провода и провода заземления.
- Монтаж дренажного трубопровода должен выполняться в полном соответствии с инструкциями, изложенными в настоящем руководстве. Неправильная установка дренажа может привести к повреждению имущества.
- Для блоков с вспомогательным электрическим нагревателем: не устанавливайте блок на расстоянии менее 1 метра от легковоспламеняющихся материалов.
- Не устанавливайте устройство в местах, подверженных утечке горючих газов. Скопление горючего газа вокруг устройства может привести к пожару.
- Не включайте устройство, пока не будут выполнены все работы по монтажу.
- Если вам необходимо сменить местоположение кондиционера, обратитесь к квалифицированному специалисту.
- Все подключения проводов наружного и внутреннего блока должны осуществляться квалифицированными специалистами.

Эксплуатация и техническое обслуживание

- В случае возникновения аномальной ситуации (например, при появлении запаха гари) немедленно выключите устройство и извлеките вилку из сетевой розетки. Обратитесь в авторизованный сервисный центр для получения инструкций о том, как избежать поражения электрическим током, возгорания или травм.
- Не вставляйте пальцы рук, палки или какие-либо предметы в отверстия для выпуска и забора воздуха.
- Не распыляйте вблизи кондиционера огнеопасные аэрозоли, такие как средства для укладки волос и лакокрасочные материалы. Это может стать причиной возгорания.
- Не используйте кондиционер вблизи источников горючих газов.
- Не устанавливайте кондиционер во влажных помещениях, например в ваннах или прачечных. Воздействие воды может вызвать короткое замыкание электрических компонентов.
- Длительное воздействие потока холодного воздуха на человека может причинить вред здоровью.
- Если в одном помещении с кондиционером работают конфорки или другие нагревательные устройства, тщательно проветривайте помещение во избежание дефицита кислорода.
- Перед очисткой и обслуживанием выключите устройство и отключите его от сети.
- Не мойте кондиционер с водой во избежание поражения электрическим током.
- Не используйте для чистки кондиционера легковоспламеняющиеся чистящие средства.
- Выключайте устройство и отключайте от сети питания на время длительного неиспользования.
- Не прикасайтесь к устройству мокрыми или влажными руками.

- Отключайте устройство от сети во время грозы.
- Не наступайте на верхнюю панель наружного блока и не ставьте на него тяжелые предметы. Это может привести к повреждению блока и травмам.
- Не пытайтесь самостоятельно ремонтировать устройство. Обратитесь в авторизованный сервисный центр.
- Используйте устройство и его комплектующие только по назначению.
- Не допускайте длительной работы кондиционера при открытых окнах или дверях, либо при чрезмерно высокой влажности.
- Используйте рекомендованный тип кабеля питания. Не эксплуатируйте кондиционер при поврежденном кабеле электропитания. По вопросу замены поврежденного кабеля обратитесь в авторизованный сервисный центр.
- Не допускайте загрязнения штепсельной вилки. Загрязнение вилки может привести к воспламенению или поражению электрическим током.
- При отключении устройства от сети питания держитесь рукой за вилку, не тяните за электрошнур.
- Не подключайте кондиционер к неисправной розетке. Не пользуйтесь переходниками и удлинителями.
- Не удлиняйте кабель питания и не подключайте кондиционер в универсальную розетку. Это может привести к возгоранию.
- Не используйте устройство после падения, при наличии видимых повреждений или сбоев в работе. Незамедлительно выключите устройство, отключите его от сети и обратитесь в авторизованный сервисный центр.
- При замене фильтра не касайтесь радиаторных пластин во избежание травм.
- Не используйте огонь или фен для сушки фильтра во избежание возникновения пожара или повреждения фильтра.
- Не закрывайте отверстия для впуска и выпуска воздуха. Это может вызвать неисправность прибора.
- Не проливайте воду на пульт ДУ, так как он может выйти из строя.
- В случае возникновения следующих явлений, выключите кондиционер и отключите питание немедленно, затем свяжитесь с авторизованным сервисным центром для устранения проблемы:
 - шнур питания перегревается или поврежден;
 - странный звук при эксплуатации;
 - частые разрывы электрической цепи;
 - запах гари от кондиционера;
 - утечка во внутреннем блоке кондиционера.

Схема устройства

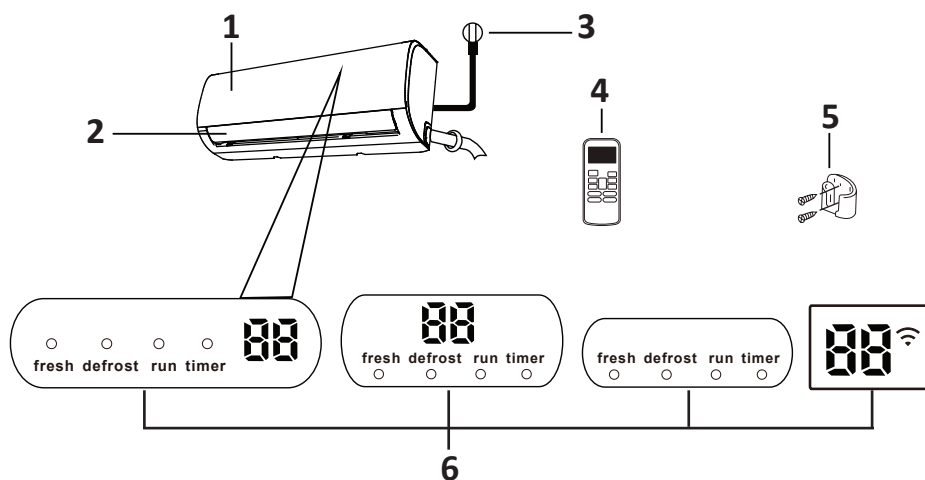

1. Фронтальная панель.
2. Жалюзи.
3. Кабель питания.
4. Пульт ДУ.
5. Держатель для пульта ДУ*.
6. Дисплеи разных моделей.

ВНИМАНИЕ!

Все изображения и схемы даны в ознакомительных целях и могут отличаться от реального устройства.

* Опционально.

Значение индикаторов и кодов на дисплее

«fresh»	Активирован режим освежителя воздуха*
«defrost»	Активирован режим разморозки*
«run»	Устройство включено
«timer»	Таймер установлен
«88»	<ul style="list-style-type: none"> • Отображает установленную температуру. • Отображает температуру помещения в режимах вентиляции («FAN») и осушения («DRY»). • При активации режима «ЭКО»* (ECO) отображает бегущей строкой надпись ECO и установленную температуру. • При ошибке отображает код ошибки.
«01»	Горит в течение 3 секунд при включении дополнительных функций (таймер, FRESH*, SWING*, TURBO*, или SILENCE* и т.д.)
«0F»	Горит в течение 3 секунд при выключении дополнительных функций (таймер, FRESH*, SWING*, TURBO*, или SILENCE* и т.д.)
«eF»	Активирован режим защиты от промерзания*
«dF»	Устройство в процессе разморозки*
«5C»	Устройство в процессе самоочистки*
«FP»	Включена функция обогрева (8 °C)*
«  »	Включена функция беспроводного управления*

* Не поддерживается в данном устройстве.

Оптимальные настройки производительности

Оптимальная производительность кондиционера в режимах охлаждения, обогрева и осушения может быть достигнута при температурах, данных в таблице ниже. При выходе из диапазона данных температур включится автоматическая защита устройства и производительность кондиционера упадёт.

Инверторный режим

Режим	Охлаждение	Обогрев	Осушение
Температура в помещении	17 °C - 32 °C	0 °C - 30 °C	10 °C - 32 °C
Температура вне помещения	0 °C - 50 °C	-15 °C - 30 °C	0 °C - 50 °C
	-15 °C - 50 °C (Модели с более мощной системой охлаждения)		
	0 °C - 52 °C (Модели для тропического климата)		0 °C - 52 °C (Модели для тропического климата)

Примечание для внешних устройств с вспомогательным электрическим нагревателем: при температуре окружающей среды ниже 0 °C для лучшей производительности рекомендуется держать устройство постоянно подключенным к сети.

Режим с фиксированной скоростью

Режим	Охлаждение	Обогрев	Осушение
Температура в помещении	17 °C - 32 °C	0 °C - 30 °C	10 °C - 32 °C
Температура вне помещения	18 °C - 43 °C	-7 °C - 24 °C	11 °C - 43 °C
	-7 °C - 43 °C (Модели с более мощной системой охлаждения)		18 °C - 43 °C
	18 °C - 52 °C (Модели для тропического климата)		18 °C - 52 °C (Модели для тропического климата)

Рекомендации для лучшей производительности кондиционеров:

- держите двери и окна закрытым;
- для ограничения потребления электроэнергии используйте функции включения и выключения по таймеру;
- не блокируйте отверстия устройства;
- регулярно проверяйте и очищайте воздушные фильтры.

Использование пульта ДУ

Подавая команды с пульта дистанционного управления, направляйте пульт на окошко приемника сигнала ДУ, расположенное на внутреннем блоке. Держите пульт ДУ на расстоянии не более 8 метров от внутреннего блока. При успешном приеме команды Вы услышите звуковой сигнал.

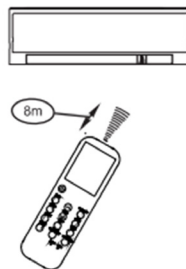

Внимание

- Пульт ДУ не будет работать, если между ним и внутренним блоком расположены шторы, двери или другие предметы.
- Не допускайте попадания на пульт воды и не подвергайте его воздействию прямых солнечных лучей и источников тепла.
- Во избежание нарушения приема сигналов пульта ДУ не допускайте попадания прямых солнечных лучей на приемник ИК сигналов, расположенный на внутреннем блоке.
- Если другие электроприборы реагируют на сигналы пульта ДУ, отодвиньте их от кондиционера или обратитесь в авторизованный сервисный центр.

Замена элементов питания

Пульт управления питается от двух батарей (R03/LR03X2), размещенных с его тыльной стороны и защищенных крышкой.

1. Снимите крышку, для чего нажмите на нее и сдвиньте с корпуса.
2. Выньте старые батареи и вставьте новые в соответствии с их полярностью, обращая внимание на символы (+) и (-).
3. Установите крышку на место.

Примечание: после извлечения батареи из пульта ДУ происходит автоматический сброс установленных программ. После установки новых батарей необходимо произвести программирование пульта управления заново.

Особенности

- Режимы работы: «AUTO» (автоматический), «COOL» (охлаждение), «DRY» (осушение), «HEAT» (обогрев) за исключением моделей, не способных работать в этом режиме, и «FAN» (вентиляция).
- Настройка таймера осуществляется в формате 24 часа.
- Диапазон настройки температур для внутреннего блока от 17°C до 30°C.
- Все функции отображаются на дисплее.

Пульт ДУ

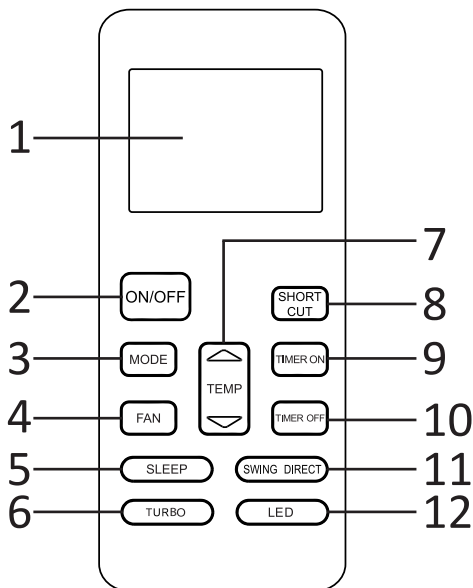

1. Дисплей.
2. Кнопка «ON/OFF» (Вкл./Выкл.).
Нажмите кнопку, чтобы включить/выключить устройство.
3. Кнопка «MODE» (режим).
Каждое нажатие кнопки переключает режим кондиционера в следующей последовательности:
 - «AUTO» (автоматический);
 - «COOL» (охлаждение);
 - «DRY» (осушение);
 - «HEAT» (обогрев);
 - «FAN» (вентиляция).
4. Кнопка «FAN» (скорость вентилятора).
Выбор одной из 4 скоростей вентилятора:
 - авто;
 - низкая;
 - средняя;
 - высокая.
5. Кнопка «SLEEP» (режим «Сон»).
Включение/выключение специального режима «Сон», в котором кондиционер не только создает оптимальные комфортные условия для сна, но и экономит электроэнергию. Данный режим доступен только в режимах охлаждения, обогрева и «AUTO». Более подробную информацию см. в разделе «Режим «Сон».

Примечание: режим «Сон» будет автоматически отменен при нажатии кнопок «MODE», «FAN» или «ON/OFF».

6. Кнопка «TURBO» (повышенная мощность)*.
Используется для активации/деактивации функции «Turbo» и позволяет достичь заданной температуры за короткое время.
7. Кнопка «▲» (вверх).
Нажатие кнопки «▲» повышает температуру на 1 °С. Максимальная температура 30 °С.
Кнопка «▼» (вниз).
Нажатие кнопки «▼» понижает температуру на 1 °С. Минимальная температура 17 °С.
8. Кнопка «SHORTCUT» (быстрая настройка).
 - Используется для восстановления текущих настроек или для возобновления предыдущих настроек.
 - Если после первого включения кондиционера нажать кнопку «SHORTCUT», он начнет работать в режиме «AUTO», поддерживая температуру 26 °С, скорость вентилятора задается автоматически.
 - После нажатия этой кнопки (пульт управления должен быть включен) система автоматически вернется к предыдущим настройкам, включая режим работы, заданную температуру, скорость работы вентилятора и режим комфортного сна (если он ранее был выбран). Соответствующие сигналы будут поданы на внутренний блок.
 - Если нажать эту кнопку, когда пульт управления выключен, система только восстановит предыдущие настройки, но не передаст соответствующие сигналы на блок. Режим комфортного сна в этом случае недоступен.
 - Если удерживать эту кнопку нажатой более 2 секунд, система автоматически вернется к текущим параметрам, включая режим работы, заданную температуру, скорость вентилятора и режим комфортного сна (если он был активирован).
9. Кнопка «TIMER ON» (таймер включения).
Нажмите эту кнопку, чтобы начать ввод значения времени автоматического включения кондиционера. Каждое нажатие увеличивает время автоматического включения на 30 минут. После того как отобразится значение времени 10:00, каждое нажатие будет увеличивать время автоматического включения на 60 минут. Чтобы прекратить программирование времени автоматического включения, просто установите его равным 0:00.
10. Кнопка «TIMER OFF» (таймер выключения).
Нажмите эту кнопку, чтобы начать ввод значения времени автоматического выключения кондиционера. Каждое нажатие увеличивает время автоматического выключения на 30 минут. После того как отобразится значение времени 10:00, каждое нажатие будет увеличивать время автоматического выключения на 60 минут. Чтобы прекратить программирование времени автоматического выключения, просто установите его равным 0:00.

* Доступно не для всех моделей.

11. Кнопка «SWING» (движение горизонтальных жалюзи).
Нажатие этой кнопки активирует/деактивирует режим автоматического движения горизонтальных створок жалюзи или установит желаемое направление воздушного потока (вверх/вниз). При каждом нажатии кнопки угол, под которым наклонены горизонтальные жалюзи кондиционера, меняется на 6°. При удержании этой кнопки более 2 секунд активируется функция автоматического движения горизонтальных створок жалюзи.
Кнопка «DIRECT» (движение вертикальных жалюзи).
Нажатие этой кнопки активирует/деактивирует автоматический поворот воздухораспределительных жалюзи, за счет чего обеспечивается равномерное охлаждение всего помещения, или установит желаемое направление воздушного потока (вправо/влево). При каждом нажатии кнопки угол, под которым установлены вертикальные жалюзи кондиционера, меняется на 6°, при этом на 1 сек. на дисплее появляется символ «↑↓». При удержании этой кнопки более 2 секунд активируется функция автоматического поворота вертикальных заслонок жалюзи. При этом на дисплее 4 раза высветится символ «III», а затем настройки температуры вернуться в исходное положение. При деактивации функции автоматического поворота жалюзи на дисплее на 3 секунды появится символ «LC».
12. Кнопка «LED» (Вкл./Выкл. дисплея).
Активирует/деактивирует подсветку дисплея внутреннего блока. После нажатия этой кнопки дисплей внутреннего блока становится ярким, после повторного нажатия вновь освещается только внешним источником света.

Примечания

- В зависимости от модели устройства внешний вид кнопок может незначительно отличаться.
- Все описанные в инструкции функции выполняет внутренний блок кондиционера. Если его конструкция не позволяет выполнять какие-то функции, соответствующая операция после нажатия кнопки на пульте управления не будет выполнена.

Индикаторы на дисплее

Примечание: на рисунке для наглядности показаны все возможные индикаторы. Но при работе кондиционера отображаются только некоторые из них.

Отображение режима работы

Отображает текущий режим работы, такой как автоматический (↻), охлаждение (❄️), осушение (💧), обогрев (☀️), вентиляция (🏠) и возврат к автоматическому режиму (↻).

Индикатор передачи сигнала

Этот индикатор отображается, когда пульт управления передает сигналы внутреннему блоку.

Индикатор «ON/OFF»

Отображает состояние включения/выключения. Чтобы вернуться к предыдущему состоянию, нажмите кнопку «ON/OFF» еще раз.

Индикатор таймера включения

Отображается, когда задано время автоматического включения кондиционера.

Индикатор таймера отключения

Отображается, когда задано время автоматического выключения кондиционера.

Индикатор режима комфортного сна

Отображается после перехода в этот режим. Чтобы выйти из этого режима, нажмите кнопку «SLEEP» еще раз.

Индикатор «FOLLOW ME»*

Отображается, если активизирована функция «FOLLOW ME».

Дисплей

Отображает значение заданной температуры (17°C-30°C). При переходе в режим «FAN» значение заданной температуры не отображается. В режиме «TIMER» на этой части дисплея отображаются настройки времени включения и выключения.

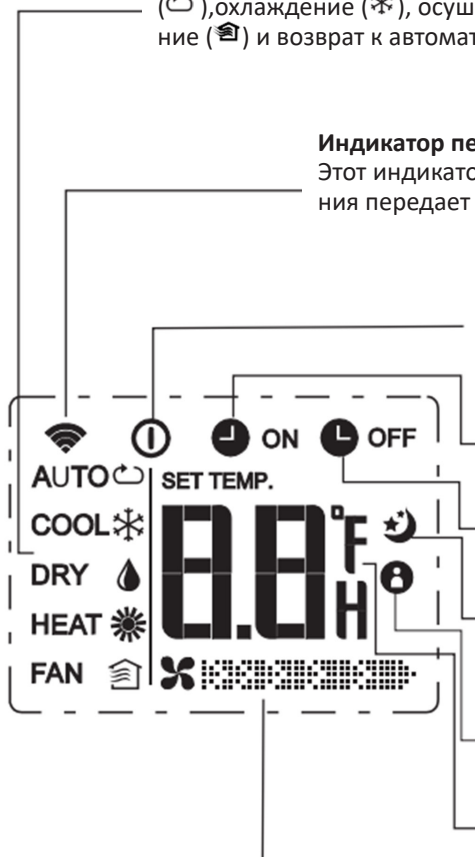

Индикатор скорости вращения вентилятора

Отображает выбранную скорость вентилятора. «AUTO» (ничего не отображается) или один из трёх уровней скорости:

- ❄️ (LOW, низкая);
- ❄️ (MED, средняя);
- ❄️ (HIGH, высокая).

В режимах «AUTO» и «DRY» скорость вращения задается автоматически.

* Доступно не для всех моделей.

Работа с пультом ДУ

Перед началом работы убедитесь в том, что кондиционер подключен к электросети.

Режим «AUTO»

1. Нажмите кнопку «MODE», чтобы выбрать режим «AUTO».
2. Нажмите кнопку «▲»/«▼», чтобы выбрать желаемую температуру. Температуру можно устанавливать в диапазоне 17-30 °C с шагом в 1 °C.
3. Нажмите кнопку «ON/OFF», чтобы начать работу устройства в заданном режиме.

Примечания:

- кондиционер автоматически выбирает режим «COOL», «FAN» или «HEAT», вычисляя разницу между температурой воздуха в помещении и значением температуры, заданным с помощью пульта управления;
- в режиме «AUTO» нельзя изменять скорость работы вентилятора. Она задается автоматически;
- если режим «AUTO» оказался некомфортным, можно выбрать желаемый режим работы вручную.

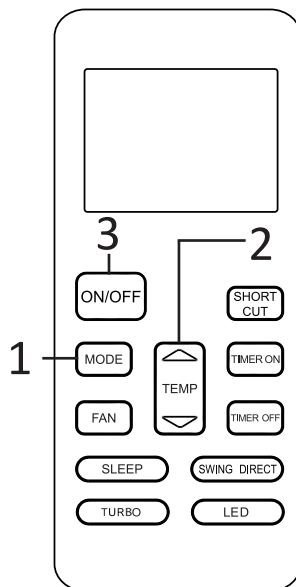

Режимы «COOL», «HEAT» и «FAN»

1. Нажимайте кнопку «MODE», чтобы выбрать режим «COOL», «HEAT» или «FAN».
2. С помощью кнопок «▲»/«▼» установите желаемую температуру. Температуру можно устанавливать в диапазоне 17 °C - 30 °C с шагом в 1 °C.
3. Нажмите кнопку «FAN», чтобы выбрать скорость работы вентилятора. Повторными нажатиями можно выбрать скорость «AUTO», «LOW», «MED» или «HIGH».
4. Нажмите кнопку «ON/OFF», чтобы начать работу устройства в заданном режиме.

Примечание: в режиме «FAN» температура не может быть настроена. В данном случае можно выполнить только пункты 1, 3 и 4 из числа вышеприведенных.

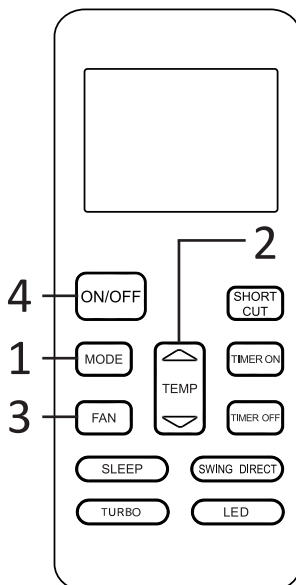

Режим «DRY»

1. Нажмите кнопку «MODE», чтобы выбрать режим «DRY».
2. Нажмите кнопку «▲»/«▼», чтобы выбрать желаемую температуру. Температуру можно устанавливать в диапазоне 17-30 °С с шагом в 1 °С.
3. Нажмите кнопку «ON/OFF», чтобы начать работу устройства в заданном режиме.

Примечание: при работе в режиме осушения нельзя изменять скорость работы вентилятора, в данном режиме изменение скорости работы вентилятора происходит автоматически.

Смена направления воздушного потока

Используйте кнопку «SWING» для регулировки направления воздушного потока. После каждого нажатия кнопки «DIRECT» жалюзи изменяют свой наклон на 6 градусов.

После нажатия кнопки «SWING» жалюзи начнут изменять свое положение вверх и вниз автоматически.

Примечание: когда жалюзи качаются или переходят в положение, которое будет оказывать влияние на эффективность охлаждения или обогрева, кондиционер автоматически изменит направление потока воздуха.

Таймер

После нажатия кнопки «TIMER ON» можно задать время автоматического включения кондиционера. Чтобы задать время автоматического отключения кондиционера, нажмите кнопку «TIMER OFF».

1. Чтобы задать время автоматического включения:

- Нажмите кнопку «TIMER ON». На дисплее пульта управления появятся символы «TIMER ON», последнее заданное время включения, а также символ «Н». Теперь можно сбросить время автоматического включения и задать новое.
- Нажмите кнопку «TIMER ON» еще раз, чтобы задать требуемое время автоматического включения. После каждого нажатия на эту кнопку значение времени возрастает на полчаса во временном интервале между 0 и 10 часами и на один час в интервале между 10 и 24 часами.
- После настройки времени автоматического включения пульт управления передает сигнал кондиционеру с задержкой в одну секунду. Затем через 2 секунды индикатор «Н» исчезнет и на дисплее будет отображаться значение температуры.

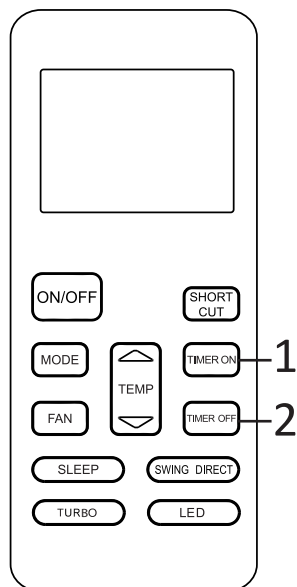

2. Чтобы задать время автоматического выключения:

- Нажмите кнопку «TIMER OFF». На дисплее пульта управления появятся символы «TIMER OFF», значение ранее установленного времени и символ «Н». Теперь можно сбросить время автоматического выключения, чтобы отменить эту операцию.
- Нажмите кнопку «TIMER OFF» еще раз, чтобы задать требуемое время автоматического выключения. После каждого нажатия на эту кнопку значение времени возрастает на полчаса во временном интервале между 0 и 10 часами и на один час в интервале между 10 и 24 часами.
- После настройки времени автоматического выключения пульт управления передает сигнал кондиционеру с задержкой в одну секунду. Затем через 2 секунды индикатор «Н» исчезнет и на дисплее будет отображаться значение температуры.

Примечание: при выполнении операций с таймером пульт управления автоматически передает сигнал таймера на внутренний блок кондиционера в заданное время. Поэтому пульт управления должен располагаться так, чтобы его сигнал мог быть уверенно передан внутреннему блоку.

Время срабатывания таймера, которое можно задать с помощью пульта управления, ограничено следующими значениями: 0,5, 1,0, 1,5, 2,0, 2,5, 3,0, 3,5, 4,0, 4,5, 5,0, 5,5, 6,0, 6,5, 7,0, 7,5, 8,0, 8,5, 9,0, 9,5,10, 11, 12, 13, 14, 15,16,17, 18, 19, 20, 21, 22, 23 и 24.

Функции кондиционера

Автозапуск

При отключении устройства от сети и последующем включении оно начнёт работу в режиме, установленном до отключения.

Детектор нехватки хладагента

При нехватке хладагента на дисплее высветится соответствующий код («ЕС» или «ELOC»).

Запоминание настройки жалюзи

При включении кондиционера жалюзи автоматически примут положение, установленное до выключения устройства.

Режим «SLEEP»

Режим «SLEEP» (Сон) используется для снижения энергопотребления и уровня шума во время сна. Эта функция может быть активирована только с помощью пульта ДУ.

- Нажмите кнопку «SLEEP», после чего устройство перейдёт в режим сна.
 - В режиме охлаждения кондиционер через час увеличит температуру на 1 °C, затем ещё через час снова увеличит температуру на 1 °C.
 - В режиме обогрева кондиционер через час уменьшит температуру на 1 °C, затем ещё через час снова уменьшит температуру на 1 °C.
- Данный режим выключится через 8 часов и устройство перейдет к предыдущим настройкам.

Примечание: функция «Сон» недоступна в режимах вентиляции («FAN») и осушения («DRY»).

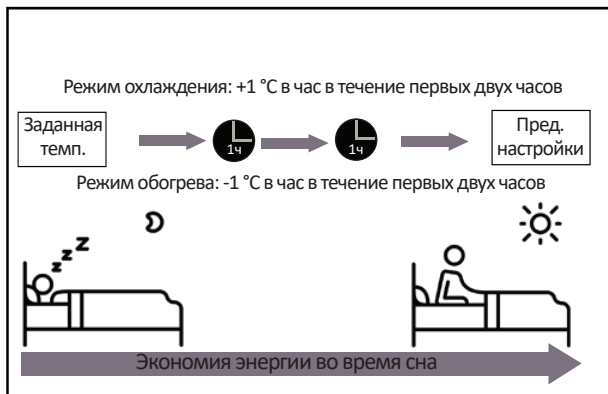

Настройка потока воздуха

Настройка вертикального угла воздушного потока

Включите кондиционер, затем следуйте инструкциям ниже:

- Нажмите кнопку «SWING/DIRECT» на пульте ДУ, чтобы активировать жалюзи. При каждом нажатии они повернутся на 6°. Установите необходимый угол воздушного потока короткими нажатиями.
- Для того чтобы поток воздуха перемещался вверх и вниз, нажмите и удерживайте кнопку «SWING/DIRECT» в течение 3 секунд.

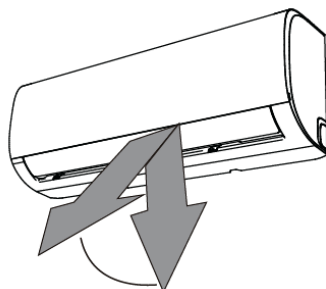

Диапазон отклонения

Примечание

- При использовании режимов охлаждения («COOL») или осушения («DRY») не устанавливайте жалюзи в вертикальное положение на длительное время, так как это снижает эффективность кондиционера и способствует образованию конденсата, что приводит к образованию плесени и стеканию конденсата на пол или мебель.
- В режимах охлаждения («COOL») и нагрева («HEAT») установка жалюзи в вертикальное положение может уменьшить эффективность кондиционирования из-за ограничения воздушного потока.
- Не пытайтесь двигать жалюзи вручную, так как тогда расстроится их синхронизация. Если это произошло, отключите кондиционер от сети на несколько секунд и запустите. Это сбросит угол настройки жалюзи.

Настройка горизонтального угла воздушного потока

Горизонтальный угол воздушного потока регулируется вручную. Возьмитесь за рычаг дефлектора и задайте наиболее предпочтительное направление потока.

Осторожно!

Вентиляторы внутри устройства вращаются с большой скоростью и при несоблюдении осторожности могут травмировать пальцы.

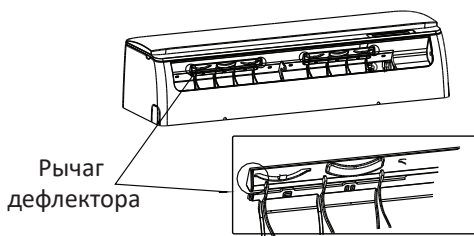

Примечание: некоторые модели поддерживают функцию настройки горизонтального угла воздушного потока с помощью пульта ДУ.

Управление кондиционером без пульта ДУ

При выходе из строя пульта ДУ Вы можете вручную управлять кондиционером с помощью соответствующей кнопки под передней панелью.

Внимание!

Кнопка ручного управления предназначена только для тестового запуска и в экстренных ситуациях. Не используйте данную функцию при наличии работающего пульта ДУ. Для возобновления работы в обычном режиме включите устройство с помощью пульта дистанционного управления. Перед началом управления вручную кондиционер должен быть выключен.

1. Выключите кондиционер.
2. Откройте переднюю панель внутреннего блока.
3. Найдите кнопку ручного управления в правой части устройства.
 - Нажмите один раз, чтобы запустить автоматический режим.
 - Нажмите второй раз, чтобы запустить режим охлаждения.
 - Нажмите третий раз, чтобы выключить устройство.
4. Закройте переднюю панель.

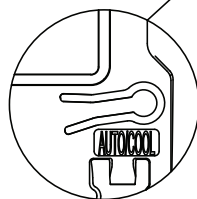
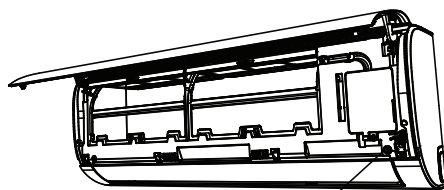

Кнопка ручного управления

Обслуживание и уход

Внимание: перед чисткой и обслуживанием выключите устройство и отключите его от сети.

Для очистки устройства используйте мягкую сухую ткань. При сильном загрязнении допустимо слегка смочить ткань теплой водой.

- Не используйте для очистки устройства химикаты или химически обработанные ткани.
- Не используйте бензин, ацетон, другие растворители и абразивы для очистки устройства, так как это повредит пластиковые поверхности и/или приведёт к их деформации.
- Не используйте слишком горячую воду (более 40 °С), так как это может деформировать или обесцветить переднюю панель.

Очистка воздушного фильтра

Засорившийся воздушный фильтр снижает эффективность работы кондиционера, поэтому рекомендуется чистить воздушный фильтр не реже 2 раз в месяц.

1. Поднимите переднюю панель внутреннего блока.
2. Сначала нажмите вкладку на конце фильтра, чтобы ослабить крепление, затем поднимите его и потяните на себя.
3. Извлеките фильтр, потянув его вниз.
4. Если в Вашем фильтре есть дезодорирующий фильтр, извлеките его и очистите ручным пылесосом.
5. Очистите воздушный фильтр теплой мыльной водой. Обязательно используйте мягкое моющее средство.
6. Промойте воздушный фильтр чистой водой, затем удалите лишнюю влагу.
7. Высушите фильтр в сухом прохладном месте, не подвергая его воздействию прямых солнечных лучей.
8. Когда фильтр высохнет, прикрепите к нему дезодорирующий фильтр и вставьте сборный фильтрующий модуль во внутренний блок.
9. Закройте переднюю панель внутреннего блока.

Осторожно! Не прикасайтесь к дезодорирующему фильтру минимум 10 минут после выключения устройства.

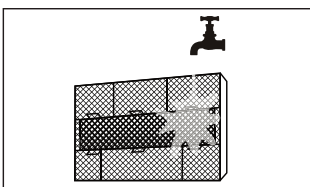
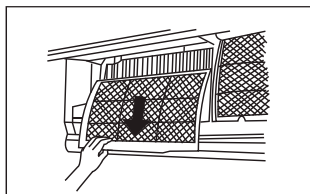
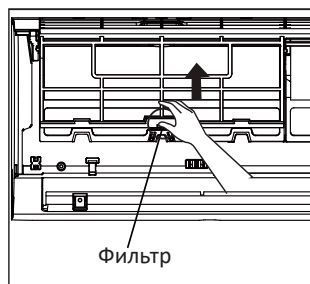

Внимание!

- Перед заменой или чисткой фильтра выключите устройство и отключите его от сети.
- При извлечении фильтра не дотрагивайтесь до металлических деталей внутреннего блока, т.к. Вы можете порезаться об их острые края.
- Не используйте воду для очистки внутреннего пространства внутреннего блока. Это может нарушить изоляцию и вызвать поражение электрическим током.

Длительный период простоя

Если Вы не планируете использовать кондиционер в течение длительного времени, необходимо подготовить устройство к простоя. Выполните следующие действия:

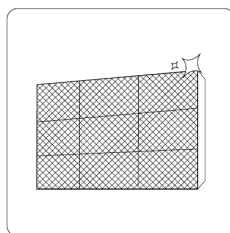

Очистите
фильтры

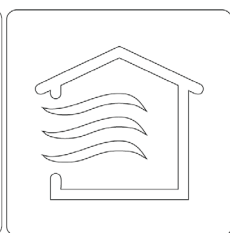

Просушите устрой-
ство, включив
функцию вентиля-
ции («FAN»)

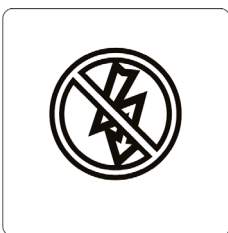

Выключите
устройство
и отключите от
сети питания

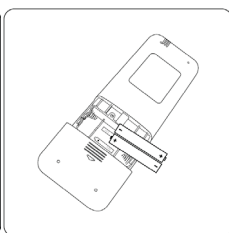

Извлеките
элементы пита-
ния из пульта ДУ

Запуск после длительного простоя

Если Вы длительное время не пользовались кондиционером, то перед запуском необходимо подготовить устройство к работе. Выполните следующие действия:

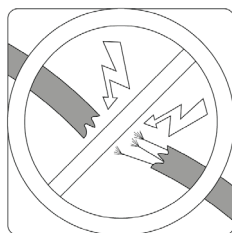

Проверьте проводку на наличие повреждений

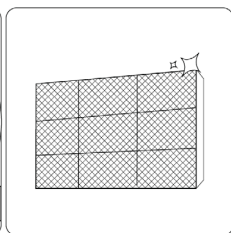

Очистите фильтры



Проверьте все соединения на наличие протеканий

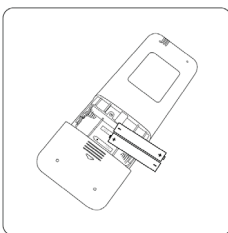

Вставьте элементы питания в пульт ДУ

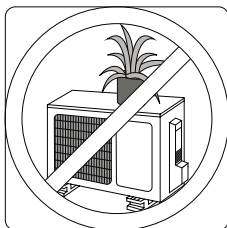
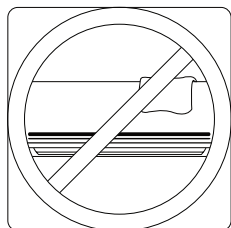

Убедитесь, что входные и выходные отверстия не заблокированы

Возможные неисправности и способы их устранения

ОПАСНО!

При возникновении любой из следующих ситуаций немедленно выключите устройство!

- Кабель питания повреждён или аномально тёплый.
- Появление запаха гари.
- Слишком громкая работа, аномальные звуки.
- Часто перегорает предохранитель или срабатывает автоматический выключатель.
- Вода или жидкость попали в кондиционер или вытекают из него.

Не пытайтесь устранять неисправности самостоятельно, вызовите специалиста.

Проблемы, данные в таблице ниже, не являются неисправностями и в большинстве ситуаций не требуют ремонта.

Проблема	Возможная причина
Устройство не включается при нажатии кнопки «ON/OFF»	Сработала защита от перегрузки, не позволяющая включать/выключать устройство в течение 3 минут
Устройство переключается из режимов охлаждения («COOL») или обогрева («HEAT») в режим вентиляции («FAN»)	Сработала защита от замерзания. При повышении температуры устройство продолжит работать в выбранном ранее режиме
	Достигнута заданная температура, после чего устройство отключает компрессор. Когда температура изменится, устройство продолжит работать в выбранном ранее режиме
Из внутреннего блока выходит белый пар	В регионах с повышенной влажностью из-за разницы в температуре воздуха в помещении и воздуха, выходящего из кондиционера, может образовываться пар или туман
Из обоих блоков выходит белый пар	Если кондиционер перезапускается в режиме обогрева после размораживания, белый туман может выделяться из-за наличия влаги, образовавшейся при размораживании
Внутренний блок издает шум	При изменении положения жалюзи может появляться шум воздуха
	Щёлкающий звук может раздаваться из блока из-за расширения или сжатия пластиковых деталей при изменении температуры

Проблема	Возможная причина
Шум во внутреннем и внешнем блоках	Низкий шипящий звук во время работы: это обычный звук протекания хладагента через внутренний и наружный блоки
	Низкий шипящий звук в начале работы, сразу после прекращения работы или в процессе размораживания: это обычный звук, вызываемый прекращением протекания хладагента или изменением направления его потока
	Щёлкающий звук может раздаваться из блока из-за расширения или сжатия пластиковых деталей при изменении температуры
Внешний блок издает шум	Блок издает различные звуки в зависимости от текущего режима работы
Из внешнего или внутреннего блоков вылетает пыль	В кондиционере скопилась пыль из-за длительного бездействия. Вы можете избежать этого, накрывая кондиционер на время его длительного бездействия
Неприятный запах из кондиционера	Устройство может поглощать запахи из окружающего воздуха (сигаретный дым, запах еды, мебели и т.д.)
	Фильтры блока покрылись плесенью и нуждаются в чистке
Вентилятор внешнего блока не работает	Скорость работы вентилятора настраивается автоматически, поэтому он может перестать вращаться для оптимизации работы
Устройство не реагирует на команды	Причиной могут быть радиопомехи, создаваемые станциями мобильной связи или усилителями. Выполните следующие действия: <ul style="list-style-type: none"> • отключите, а затем включите питание; • нажмите кнопку «ON/OFF» на пульте ДУ для перезапуска кондиционера.

Примечание: если проблема не устранена, обратитесь в авторизованный сервисный центр.

При возникновении других неисправностей ознакомьтесь с таблицей ниже.

Проблема	Возможная причина	Решение
Низкая производительность при охлаждении	Установленная температура выше температуры в помещении	Снизьте установленную температуру
	Загрязнён теплообменник внутреннего и внешнего блоков	Очистите теплообменник
	Загрязнён воздушный фильтр	Извлеките и очистите воздушный фильтр
	Заблокированы отверстия входа/выхода воздушного потока	Выключите кондиционер, устраните препятствия и запустите снова
	Открыты двери/окна	Удостоверьтесь, что двери и окна закрыты
	Чрезмерное воздействие солнечного света	Закройте окна и шторы
	Слишком много источников тепла (электронное оборудование и т.д.)	Уменьшите количество источников тепла
	Недостаток хладагента в результате утечки или длительной эксплуатации	Проверьте герметичность бака, при необходимости заправьте хладагент
	Активирован тихий режим*	Тихий режим снижает производительность кондиционера путем уменьшения рабочей частоты. Выключите данную функцию
Кондиционер не работает	Ошибка питания	Подождите, пока восстановится подача питания
	Питание выключено	Включите питание
	Сгорел предохранитель	Замените предохранитель
	Разряжены элементы питания в пульте ДУ	Замените элементы питания
	Активирована защита от перегрузок	Подождите 3 минуты перед включением устройства
	Активирован таймер	Выключите таймер

* Доступно не для всех моделей.

Проблема	Возможная причина	Решение
Кондиционер часто включается и выключается	Недостаток или избыток хладагента	Проверьте систему на отсутствие утечек и заправьте ее нужным количеством хладагента
	В систему поступает несжимаемый газ или влага	Слейте и снова залейте хладагент
	Компрессор неисправен	Замените компрессор
	Слишком высокое/низкое напряжение	Установите манометр для регулирования напряжения
Низкая производительность при обогреве	Очень низкая температура окружающей среды	Используйте вспомогательный электронагреватель
	Холод проникает через двери или окна	Удостоверьтесь, что окна и двери плотно закрыты
	Недостаток хладагента в результате утечки или длительной эксплуатации	Проверьте герметичность бака, при необходимости заправьте хладагент
Световые индикаторы мигают	Устройство может прекратить или продолжать работать. Если индикаторы продолжают мигать или появляются коды ошибок, подождите около 10 минут. Проблема может решиться сама. Если этого не произошло, отключите питание, а затем снова подключите его. Включите устройство. Если проблема не устранена, отключите питание и обратитесь в сервисный центр.	
На дисплее высветился код ошибки: E(x), P(x), F(x); EH(xx), EL(xx), EC(xx); PH(xx), PL(xx), PC(xx)		

Примечание: если после выполнения указанных проверок проблема не устранена, немедленно выключите кондиционер и обратитесь в авторизованный сервисный центр.

Технические характеристики

Модель	AC-S180MA/W
Внутренний блок	MSAFC-18HRN1-QC2
Внешний блок	MOBA31-18HN1-QC2
Параметры питания	220-240 В, 50 Гц, 1 фаза
Параметры охлаждения	18000 БТЕ/ч, 1643 Вт, 7,1 А
Параметры обогрева	19000 БТЕ/ч, 1543 Вт, 6,7 А
Макс. воздушный поток внутреннего блока (м ³ /ч)	801
Макс. потребляемая мощность (Вт)	2600
Макс. ток (А)	15
Макс. уровень шума внутреннего блока (дБА)	42.5
Макс. уровень шума внешнего блока (дБА)	57
Рабочая зона (м ²)	24-35
Хладагент	R410A/1.18 кг
Габариты внутреннего блока (мм)	957x213x302
Габариты внешнего блока (мм)	770x300x555

Правила и условия монтажа, хранения, перевозки (транспортировки), реализации и утилизации

- Правила и условия монтажа устройства описаны в руководстве по установке.
- Хранение устройства должно производиться в упаковке в отапливаемых помещениях у изготовителя и потребителя при температуре воздуха от 5 °С до 40 °С и относительной влажности воздуха не более 80 %. В помещениях не должно быть агрессивных примесей (паров кислот, щелочей), вызывающих коррозию.
- Для обеспечения корректной транспортировки устройства необходимо соблюдение следующих требований:
 - извлеките из устройства все внутренние принадлежности, если они есть, и упакуйте их отдельно;
 - убедитесь в правильности упаковки устройства для сохранения его работоспособности и внешнего вида (крупногабаритную технику необходимо обернуть в полиэтиленовую или пузырчатую плёнку с подкладками из гофрированного картона в критических местах);
 - надёжно зафиксируйте устройство ремнями, чтобы исключить возможность его перемещения по транспортному средству;
 - для полного исключения воздействия внешней среды используйте только закрытый транспорт;
 - обеспечьте крайне осторожное обращение с упаковкой при выполнении погрузочно-разгрузочных работ.
- Устройство требует бережного обращения, оберегайте его от воздействия пыли, грязи, ударов, влаги, огня и т.д.
- Реализация устройства должна производиться в соответствии с действующим законодательством РФ.
- После окончания срока службы изделия его нельзя выбрасывать вместе с обычным бытовым мусором. Вместо этого оно подлежит сдаче на утилизацию в соответствующий пункт приема электрического и электронного оборудования для последующей переработки и утилизации в соответствии с федеральным или местным законодательством. Обеспечивая правильную утилизацию данного продукта, вы помогаете сберечь природные ресурсы и предотвращаете ущерб для окружающей среды и здоровья людей, который возможен в случае ненадлежащего обращения. Более подробную информацию о пунктах приема и утилизации данного продукта можно получить в местных муниципальных органах или на предприятии по вывозу бытового мусора.
- При обнаружении неисправности устройства следует немедленно обратиться в авторизованный сервисный центр или утилизировать устройство.



Дополнительная информация

Изготовитель: Гуанчжоу Хуалин Рефриджирейтинг Эквипмент Ко., Лтд.
1-е шоссе Мэйдэ №6, промпарк Чжуцзян, ул. Чжуцзян, Наньша, г. Гуанчжоу, Китай.

Импортер / уполномоченное изготовителем лицо: ООО «Атлас».
690068, Россия, Приморский край, город Владивосток, проспект 100-летия Владивостока, дом 155, корпус 3, офис 5.

Сделано в Китае.

Товар соответствует требованиям технического регламента Таможенного союза:

- ТР ТС 004/2011 «О безопасности низковольтного оборудования»;
- ТР ТС 020/2011 «Электромагнитная совместимость технических средств».

Товар соответствует требованиям технического регламента Евразийского экономического союза ТР ЕАЭС 037/2016 «Об ограничении применения опасных веществ в изделиях электротехники и радиоэлектроники».

Спецификации, информация о продукте, его комплектация и функционал могут быть изменены без предварительного уведомления пользователя.

Адрес в интернете: www.dexp.club

Гарантийный талон

SN/IMEI: _____

Дата постановки на гарантию: _____

Производитель гарантирует бесперебойную работу устройства в течение всего гарантийного срока, а также отсутствие дефектов в материалах и сборке. Гарантийный период исчисляется с момента приобретения изделия и распространяется только на новые продукты.

В гарантийное обслуживание входит бесплатный ремонт или замена элементов, вышедших из строя не по вине потребителя в течение гарантийного срока при условии эксплуатации изделия согласно руководству пользователя. Ремонт или замена элементов производится на территории уполномоченных сервисных центров.

Срок гарантии: 12 месяцев.

Срок эксплуатации: 36 месяцев.

Актуальный список сервисных центров по адресу:

<https://www.dns-shop.ru/service-center/>



www.dexp.club