



Whirlpool

Руководство по эксплуатации стиральной машины

WM E104A W RU

WM E104A S RU

Перед первым использованием прибора, пожалуйста, внимательно ознакомьтесь с руководством по эксплуатации стиральной машины.

Изготовитель постоянно ведет работы по улучшению качества изделия и оставляет за собой право вносить в него изменения без предварительного уведомления.

Срок службы товара 7 лет.

Инструкция перед стиркой

Меры предосторожности	2~3
Информация по установке	4~5
Описание стиральной машины	6
Инструкции по упаковке	6
Советы по стирке	7
Таблица параметров и характеристик	7

Инструкция по эксплуатации



Способы блокировки и разблокировки дверной крышки	8
Добавление моющих средств	8
Информация об отсеке для стирального порошка	9
Панель управления	10
Меры предосторожности при первом включении	11~12
Выбор программы и начало работы	13
Выберите программу и запустите стирку	14
Функции панели управления	15~19
Другие функции	20

Очистка и уход













Техническое обслуживание	21~22
Не является ситуацией неисправности	23
Руководство по устранению неполадок	24

Меры предосторожности

- Пожалуйста, внимательно прочитайте «Меры предосторожности» перед использованием.
- Изделие не предназначено для использования лицами (включая детей) с физическими, психическими или умственными недостатками или недостаточным опытом и знаниями. Выше указанные лица могут использовать данное изделие после обучения и под присмотром лица, ответственного за их безопасность.
- Следующие положения по технике безопасности призваны предотвратить непредвиденные риски и ущерб, вызванный небезопасной или неверной эксплуатацией изделия:



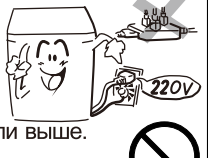
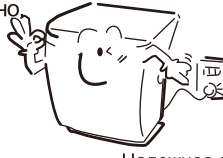

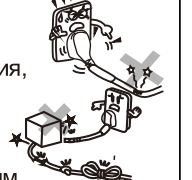

 Осторожно	Повышенная опасность «Возможность смерти или серьезной травмы».
 Внимание	«Возможность легкой травмы или поломки изделия».

		
Осторожно	Запрещено	Внимание

 Осторожно	
 Не подлежит переоборудованию, непрофессиональному обслуживающему персоналу запрещается разбирать и ремонтировать стиральную машину. <ul style="list-style-type: none"> • Может привести к пожару, поражению электрическим током или травме. • В случае неисправности просьба обратиться в нашу компанию с требованием произвести ремонт. • Во время технического обслуживания запрещена замена предохранителя. (включая встроенные предохранители на компьютерной панели) 	 Не сгибайте, не тяните и не скручивайте шнур питания слишком сильно. <ul style="list-style-type: none"> • Шнур питания может быть поврежден и стать причиной пожара или поражения электрическим током.
 При обслуживании обязательно отсоединяйте шнур питания от розетки, не подключайте и не отсоединяйте шнур питания мокрыми руками. <ul style="list-style-type: none"> • Может привести к поражению электрическим током и травме. 	 Удаляйте пыль с вилки сетевого шнура. <ul style="list-style-type: none"> • Если на вилке шнура питания скапливается пыль, это может привести к возгоранию из-за нарушения изоляции, вызванного влагой.
 Не используйте, если шнур питания и вилка шнура питания повреждены или расшатаны. <ul style="list-style-type: none"> • Может привести к поражению электрическим током, короткому замыканию, травме или пожару 	 Не ставьте в неустойчивое положение. <ul style="list-style-type: none"> • Из-за воздействия внешних сил есть вероятность легкого опрокидывания и перемещения, что может привести к человеческим травмам и повреждению стиральной машины. • Отверстие нельзя блокировать ковровым покрытием.
 Не используйте стиральную машину для других целей. <ul style="list-style-type: none"> • Стиральная машина не должна использоваться для других целей, кроме как для стирки белья, как это указано в руководстве по использованию, во избежание повреждения или опасности для стиральной машины. 	 <ul style="list-style-type: none"> • Если вы используете химические средства для стирки одежды, электросушилка для белья барабанного типа не может быть использована. • Не допускается накопление хлопковых очесов вокруг электросушилки для белья барабанного типа.
Не стирайте одежду, которая была подвержена воздействию летучих растворителей. <ul style="list-style-type: none"> • Не стирайте одежду, загрязненную бензином, керосином, растворителями и т.п., так как это может привести к пожару или взрыву. • Не используйте легковоспламеняющиеся жидкости для стирки или сушки одежды. 	Не используйте розетки питания, с напряжением, отличающимся от номинального. <ul style="list-style-type: none"> • Опасность повреждения, пожара и поражения электрическим током. • Пожалуйста, используйте отдельную розетку с номинальным напряжением 10 А или выше. Не разделяйте электропитание с другими приборами. В случае использования удлинителя, вы должны использовать сертифицированный удлинитель, который соответствует требованиям. 
Обязательно заземлите правильно. <ul style="list-style-type: none"> • Для предотвращения поражения электрическим током в результате утечки. 	Избегайте установки в условиях сырости и дождя, а также попадания воды на панель управления. <ul style="list-style-type: none"> • Избегайте плохой изоляции электрических приборов, что может привести к утечке или неисправности. 

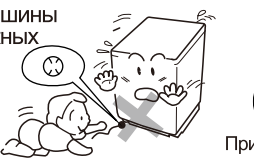
Меры предосторожности

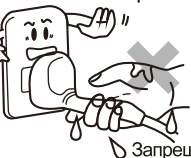
⚠ Осторожно	
<p>Вытяните вилку шнура питания из розетки.</p> <ul style="list-style-type: none"> • Когда вилка шнура питания вставлена или удалена, пальцем необходимо крепко ухватить изолирующий сектор вилки. Не прикасайтесь к металлической вставке вилки, чтобы избежать удара током или воздействия на оконцеватель, что приведет к разрыву внутреннего провода шнура питания. • При перемещении стиральной машины обязательно сначала отключите шнур питания.  <p>Запрещено</p>	<p>Не располагайте вблизи открытого пламени.</p> <ul style="list-style-type: none"> • Не располагайте вблизи открытого пламени, не кладите на стиральную машину зажженные свечи, сигареты, спирали от комаров и чайники, что является основной причиной пожаров или деформации.  <p>Запрещено</p>
<p>Защита шнура питания.</p> <ul style="list-style-type: none"> • При использовании обращайте внимание, не повреждена ли внешняя оболочка шнура питания, есть ли ненадлежащие изгибы или растяжения, а также, не придавлен ли шнур большим весом и, как следствие, деформирован. Повреждение шнура питания приводит к плохой изоляции, что является причиной поражения электрическим током и возгорания. Если шнур питания поврежден, он должен быть заменен профессионалом со стороны производителя, его сервисного отдела или аналогичного отдела, во избежание опасности.  <p>Запрещено</p>	<p>Переоборудование или самостоятельный профилактический ремонт запрещены.</p> <ul style="list-style-type: none"> • За исключением отдела технического обслуживания, указанного компанией, переоборудование или самостоятельный профилактический ремонт запрещены во избежание риска возгорания или поражения электрическим током. • После технического обслуживания обязательно установите заднюю крышку стиральной машины.  <p>Разборка запрещена</p>
<p>В стиральной машине не следует стирать водоотталкивающее или неабсорбирующее белье.</p> <ul style="list-style-type: none"> • Чтобы избежать ненормальной вибрации при стирке или сушке. (например: дождевики, автомобильные чехлы) • Стирайте только вещи, предназначенные для стирки. В случае сомнений следуйте инструкциям по стирке одежды.  <p>Запрещено</p>	<p>Пожалуйста, будьте внимательны при осмотре стиральной машины.</p> <ul style="list-style-type: none"> • Избегайте попадания волос в стиральную машину.  <p>Примечания</p>
<p>Существует опасность ожогов из-за высоких температур.</p> <ul style="list-style-type: none"> • При стирке или сушке при высоких температурах не прикасайтесь к нагретой стеклянной двери, особенно это касается детей. • При необходимости открытия дверцы в режиме стирки или сушки при высокой температуре, пожалуйста, откройте дверцу после того, как температура упадет до безопасной, и дверной замок автоматически откроется.  <p>Прикасаться запрещено</p>	<p>Опасность для детей.</p> <ul style="list-style-type: none"> • Разберите упаковку и своевременно утилизируйте ее. Не позволяйте детям прикасаться или глотать. • Пожалуйста, закрывайте дверцу, когда стиральная машина не используется, а также не разрешайте детям играть на стиральной машине и внутри нее.  <p>Запрещено</p>

⚠ Внимание	
<p>Зафиксируйте слив перед использованием и убедитесь, что канализация не заблокирована.</p> <ul style="list-style-type: none"> • Избегайте ненормальных явлений во время отжима  <p>Примечания</p>	<p>При перемещении/ транспортировке стиральной машины необходимы два человека.</p> <ul style="list-style-type: none"> • Избегайте травм при перемещении.  <p>Примечания</p>
<p>Не подключайте источник горячей воды выше 50°C.</p> <ul style="list-style-type: none"> • Горячая вода может вызвать неисправность впускного клапана, механизм не будет работать.  <p>Запрещено</p>	<p>Нельзя промывать водой все части корпуса стиральной машины.</p> <ul style="list-style-type: none"> • Во избежание опасности вследствие деформации или повреждения деталей.  <p>Запрещено</p>
<p>Во время работы стиральной машины нельзя дотрагиваться до подвижных деталей.</p> <ul style="list-style-type: none"> • Чтобы избежать риска получения травмы.  <p>Прикасаться запрещено</p>	<p>Не кладите маленьких детей и тяжелые предметы на стиральную машину.</p> <ul style="list-style-type: none"> • Во избежание опасности вследствие деформации или повреждения деталей.  <p>Запрещено</p>
<p>Не подключайте и не отключайте шнур питания мокрыми руками. Не используйте поврежденный шнур питания. При попадании загрязнений на шнур питания вытрите его сухой тканью.</p> <ul style="list-style-type: none"> • Во избежание риска поражения электрическим током.  <p>Запрещено дотрагиваться мокрыми руками</p>	<p>Очистка, когда стиральная машина не используется или находится на профилактическом ремонте:</p> <ul style="list-style-type: none"> • Кран должен быть закрыт, чтобы предотвратить повреждение или падение впускного шланга, что приведет к утечке воды. • Штепсель сетевого шнура должен быть отключен во избежание возгорания или других несчастных случаев.  <p>Вытащите штепсельную вилку</p>

Информация по установке

Транспортировка

- При Транспортировка и хранение необходимы два человека.
- При перемещении два человека с разных сторон должны держаться за две опорные ножки.
- Изделие должно храниться и перевозиться в оригинальной упаковке в вертикальном положении.
- Во время транспортировки и хранения необходимо защитить изделие от атмосферного воздействия и механических повреждений.
- Изделие должно храниться в упакованном виде в отапливаемом помещении при температуре воздуха от +5°C до +40°C

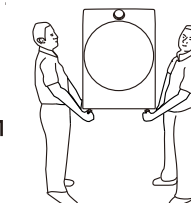

Размещайте правильно

- Стиральная машина должна быть установлена на земле или на специальном основании для стиральной машины. Пол должен быть прочным, ровным и нескользким. Специальное основание для стиральной машины не идет в комплекте. Подробности см. в инструкции к основанию.
- Не устанавливайте стиральную машину на ковре или деревянном полу.
- Запрещается размещение стиральной машины на платформе и кронштейне, кроме специального основания для стиральной машины.
- Минимальное расстояние между тремя сторонами стиральной машины до стены или твердой отражающей поверхности составляет 10 см

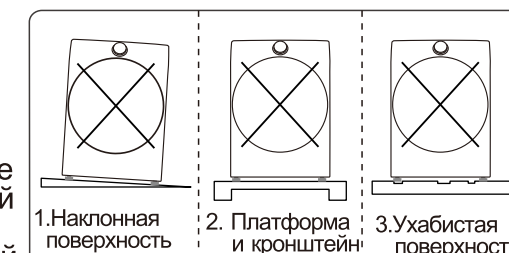

Снятие транспортных крепежных болтов и защиты основания

- Чтобы защитить стиральную машину во время транспортировки, внутренняя структура стиральной машины оснащена четырьмя транспортировочными крепежными болтами, которые должны быть удалены перед использованием. (Если их не удалить, стиральная машина будет подвержена сильной вибрации, шуму и неисправностям при отжиге)
 1. Используйте гаечный ключ, чтобы ослабить транспортировочные болты (4 шт.).
 2. Потяните болты влево и вправо и вытяните их.
 3. Прижимайте заслонку к отверстию, пока они не совпадут.
- Пожалуйста, поручите установку продукта магазину или профессиональному обслуживающему персоналу.
- Пожалуйста, сохраните снятые транспортировочные крепежные болты, которые будут необходимы при переезде.
- Убедитесь, что перед использованием защитное устройство основания, показанное на рисунке, не застряло в нижней части стиральной машины, в противном случае это повлияет на нормальное использование стиральной машины.

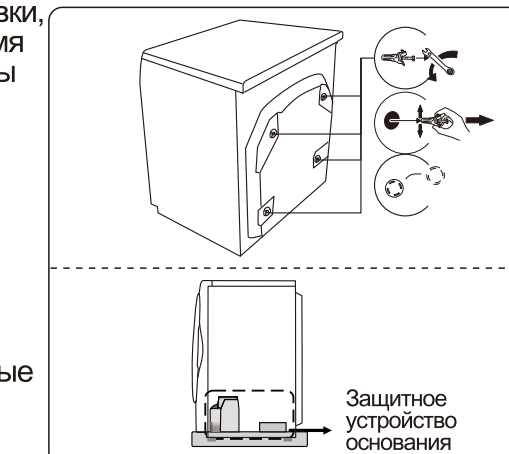

Регулировка уровня

- Если стиральная машина не установлена устойчиво, это может вызвать ненормальный шум, вибрацию или неисправность во время использования. Пожалуйста, отрегулируйте регулируемую ножку стиральной машины следующим образом:
1. С помощью гаечного ключа ослабьте стопорную гайку ножки стиральной машины по часовой стрелке, поверните ножку, чтобы отрегулировать высоту до уровня.
 2. Если позволяют условия, вы можете использовать уровень для проверки выравнивания стиральной машины и при необходимости выполнить калибровку. Примечание: все четыре ножки должны находиться в надежном контакте с землей и твердо стоять на земле.
 3. С помощью гаечного ключа затяните контргайку против часовой стрелки и зафиксируйте ее в нижней части корпуса.
 4. После регулировки легко нажмите диагональ верхней крышки стиральной машины обеими руками, раскачайте ее, чтобы убедиться, что она устойчива.

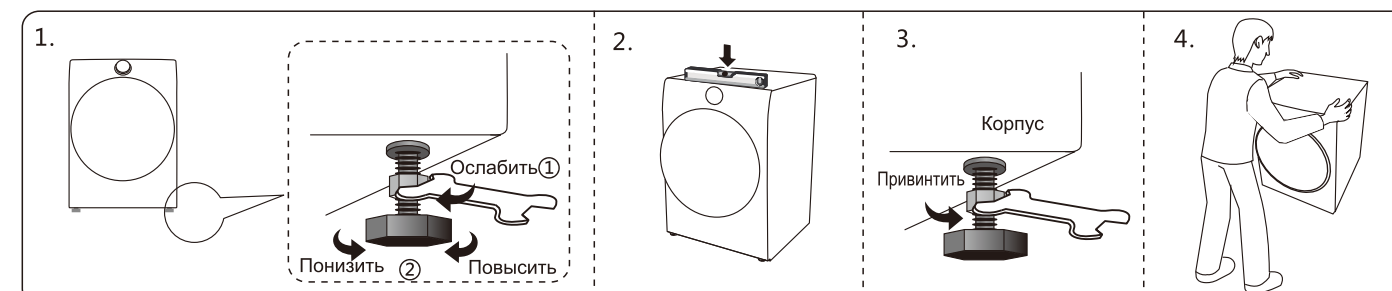

Информация по установке

Подключение шланга подачи воды

1. Убедитесь, что уплотнительные шайбы плотно прилегают.
2. Прикрепите изогнутый конец шланга к впускному клапану стиральной машины, надежно затяните вручную гайки муфты.
3. Прикрепите прямой конец шланга к крану. Надежно затяните вручную гайки муфты.
4. Включите краны и проверьте наличие подачи воды. Затяните гайки сцепления для предотвращения перелива. В случае сильного напора воды, закройте водопровод полностью, потом снова слегка откройте его.

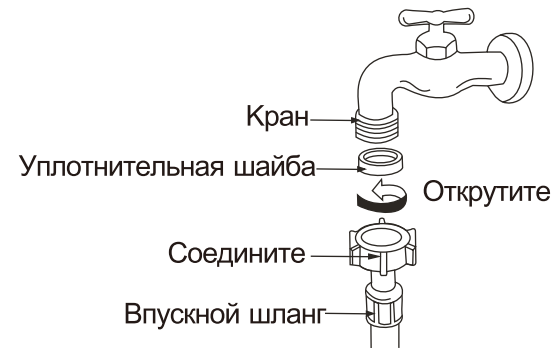

ОСТОРОЖНО:

- Не используйте температуру воды выше 50°C.
- В случае если кран не подошел, обратитесь к продавцу и поменяйте смеситель.

Установка шайбы на шланг подачи воды

Удерживая шланг, поверните муфту по часовой стрелке до тех пор пока гайка плотно не затянется.

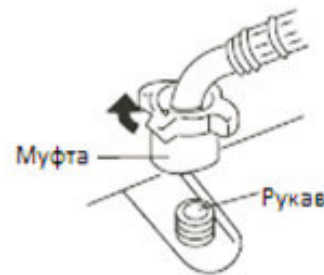

Поверните муфту против часовой стрелки после отключения крана, когда необходимо отсоединить шланг подачи воды

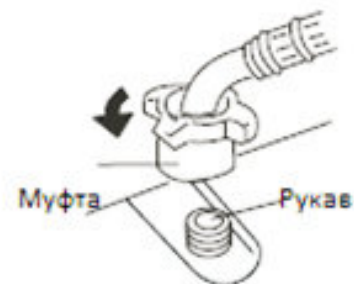

Подключение сливного шланга (верхний дренаж)

1. Когда стиральная машина не работает, установите сливной шланг за стиральной машиной (как показано на рисунке 1).
2. Установите стиральную машину таким образом, чтобы конец сливного шланга был вставлен в канализационную трубу (как показано на рисунке 2). Убедитесь в надежности крепления. Для обеспечения нормального отвода воды необходимо обеспечить крепление водоотводного шланга на высоте не менее 1200 мм от уровня пола.

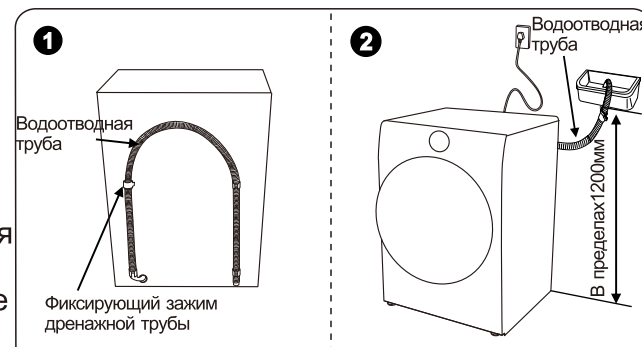

3. Регулярно очищайте фильтр насоса, чтобы стиральная машина работала нормально.
- Примечание. Не снимайте фиксирующий зажим слива, показанный на рисунке 1. Не отводите слив от этого зажима, в противном случае стиральная машина выйдет из строя.

Описание стиральной машины

- 1, Перед первым использованием рекомендуется выполнить процедуру «Очистка барабана» без загрузки одежды.
- 2, После использования выключите кран и отсоедините шнур питания, чтобы предотвратить случайные наводнения и пожары.

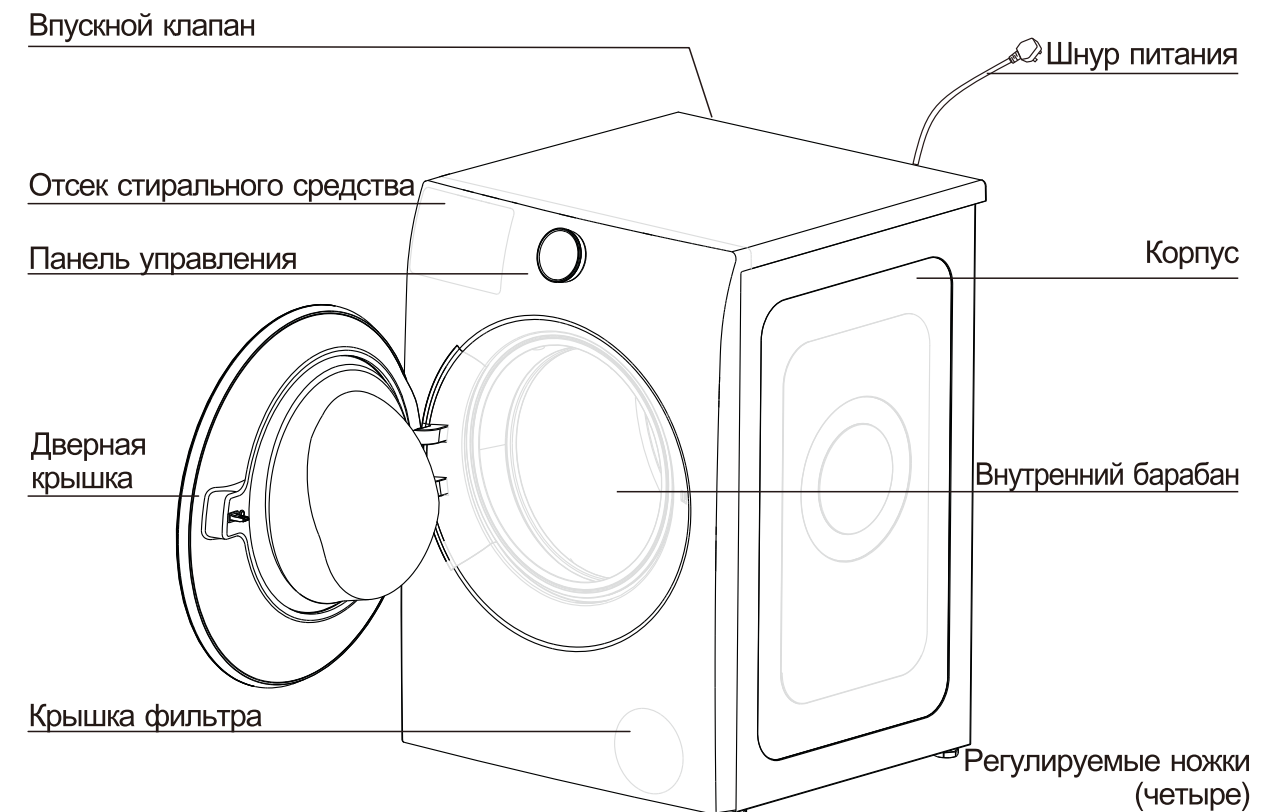

Это схематическое изображение, пожалуйста, обратитесь к фактическому продукту.

Инструкции по упаковке



Стиральная машина (1 шт.)	Блок впускного шланга (1 шт.)	Инструкция (1 шт.)	Заглушка (4 шт.)	Рукоятка (1 шт.)
Гарантийный талон (1 шт.)				

Советы по стирке

Советы по стирке

- Проверьте карманы на наличие предметов (таких как монеты, булавки, скрепки, бумага и т.д.).
- Застегните молнии, пуговицы, ремни, завяжите ленты.
- Не замачивайте вместе одежду разных цветов
- Следуйте инструкциям по стирке от производителя на этикетке одежды.
- При первой стирке намочите небольшой участок изделия. Возьмите белое полотенце, насыпьте стиральный порошок и протрите край одежды. Если полотенце окрасилось, значит, вещь линяет и стирать ее необходимо в особых условиях отдельно от других вещей.
- Когда белье частично загрязнено, используя полотенце или мягкую щетку, содержащую моющее средство, осторожно потрите ее в одном направлении, а затем положите в стиральную машину для стирки.
- При стирке меньшего количества одежды машина может вибрировать при отжиге, в этом случае добавьте в барабан 2-3 предмета одежды.

Таблица параметров и характеристик

Модель	WM E104A S RU / WM E104A W RU
Максимальная загрузка (кг)	10кг
Максимальная скорость отжима	1400 об/мин
Номинальное напряжение	220 В ~ 50 Гц / 10А
Номинальная мощность	2000 Вт
Уровень шума	51 дБ (при стирке) / 72 дБ (при отжиге)
Класс энергоэффективности	A
Расход воды за цикл (л)	59
Энергопотребление	1.12 кВт·ч / цикл
Водяное давление	0.03 ~ 1.0 МПа
Габариты (мм): Ш·Г·В	600x660x850 (с дверцей) / 600x615x850 (без дверцы)
Страна происхождения	Китай
Изготовитель	Вирлпул ЕМЕА С.п.А. виа Карло Пизакане 1 - 20016 Перо (Милан), Италия
Импортер	"ООО "Вирлпул РУС" улица Двинцев, дом 12, корпус 1 литера В, этаж 5 - 127018 Москва, Россия
Для получения копии сертификата соответствия на данный прибор отправьте запрос на электронную почту: cert_rus_external@whirlpool.com	 

* Программа тестирования энергоэффективности выбирается при стирке хлопка, 60°C и скорости отжима 1400 об/мин.

* Дата производства изделия в формате: год (2 цифры) / неделя года (2 цифры) - указана на шильдике, который расположен на задней стенке стиральной машины.

* Телефон горячей линии для России: 8-800-3333-887.

* Данный прибор изготовлен из материалов, допускающих переработку или повторное использование. Утилизируйте прибор в соответствии с местными правилами утилизации отходов. Дополнительную информацию о правилах обращения с электробытовыми приборами, их утилизации и переработке можно получить в местных государственных органах, службе сбора бытовых отходов или в магазине, где был приобретен прибор. Обеспечив правильную утилизацию данного изделия, вы можете предотвратить негативные последствия для окружающей среды и здоровья человека. При утилизации данного изделия с ним нельзя обращаться как с обычными бытовыми отходами. Вместо этого, его следует сдать на переработку в соответствующий пункт приема электрического и электронного оборудования.

Способы блокировки и разблокировки дверной крышки

Блокировка крышки

После запуска стиральной машины, после включения блокировки от детей, дверь автоматически блокируется и не может быть открыта.

Разблокировка двери

Во время работы нажмите кнопку «Старт/ Пауза» или нажмите поворотный переключатель. Когда внутренний барабан перестанет вращаться, замок двери будет автоматически разблокирован.

1. Если непосредственно вынуть вилку электропитания или отключить электропитание в процессе работы, замок двери не будет автоматически разблокирован.
2. При открытии дверцы во время процесса стирки может произойти слив пены, пожалуйста, используйте полотенце для его предотвращения.
3. Дверца не может быть открыта при работе с высокой температурой и озоном.
4. Когда уровень воды слишком высок, дверцу нельзя открыть.

Добавление моющих средств

Способы открытия отсека стирального средства

Нажмите на отсек стирального средства, чтобы он открылся.

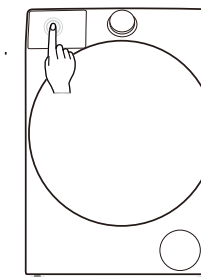

Контейнер для кондиционера для белья

- Кондиционер для белья добавляется в этот отсек.
- Этот отсек представляет собой контейнер для кондиционера для белья, в который может помещаться до 400мл кондиционера для нескольких стирок.
- При использовании концентрированного кондиционера, предварительно разбавьте его подходящим количеством воды.

Контейнер для жидкого моющего средства

- Жидкое моющее средство добавляется в этот отсек.
- Этот отсек представляет собой контейнер для жидкого моющего средства, в котором можно хранить 800 мл жидкого моющего средства для нескольких стирок.

Контейнер для стирального порошка/ дезинфицирующей жидкости

- Этот отсек используется для подачи стирального порошка или дезинфицирующей жидкости.
- Моющие средства, такие как порошкообразные мыльные таблетки, должны быть тщательно растворены перед заливкой в отделение для стирального порошка.
- Разовая доза жидкого моющего средства может быть добавлена отдельно.
- Если необходимо использовать функцию дезинфицирующей жидкости, пожалуйста, включите функцию дезинфицирующей жидкости, подтвердите функцию автоматической подачи моющего средства и добавьте дезинфицирующую жидкость в этот отсек.

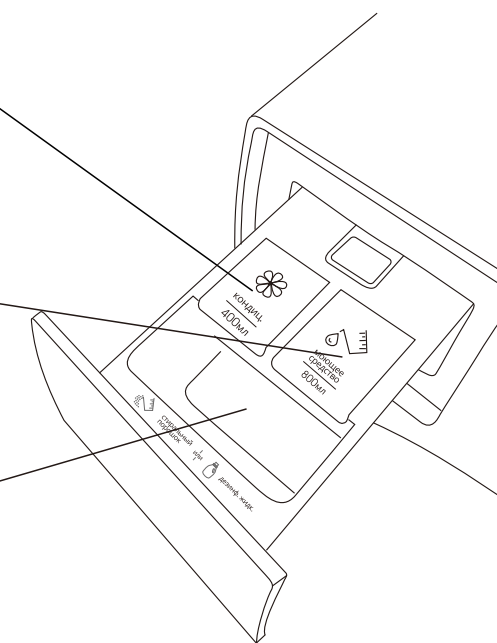

Примечание:

- При добавлении жидких моющих средств и кондиционера для белья не вытягивайте контейнер с моющим средством, чтобы не произошла утечка жидкости из-за неправильной позиции контейнера.
- Перед установкой, перемещением, транспортировкой и ремонтом стиральной машины обязательно выньте контейнер и правильно его храните, чтобы предотвратить вытекание моющего средства или кондиционера для белья. После настройки стиральной машины установите отсек стирального средства на место, и он будет использоваться в обычном режиме.

Информация об отсеке для стирального порошка

Меры предосторожности при использовании стирального порошка /дезинфицирующей жидкости

- Используйте специальное моющее средство для барабана и не используйте едкие и выделяющие газ отбеливатели.
- Не используйте чрезмерное количество моющего средства, так как это приведет к чрезмерному пенообразованию, что негативно сказывается на стирке или может вызвать неисправности.
- Пожалуйста, ознакомьтесь с инструкцией производителя моющего средства и используйте моющее средство в соответствии с типом, цветом, температурой и степенью загрязнения белья.
- Используйте надлежащее количество моющего средства для достижения хороших результатов стирки и защиты окружающей среды.
- Пожалуйста, используйте достаточное количество моющего средства при стирке, не добавляйте слишком много моющего средства, в противном случае на уплотнителе дверцы будут откладываться его остатки.
- Рекомендуется использовать дезинфицирующую жидкость, изготовленную из дихлорметилена ксилола. Чтобы предотвратить повреждение одежды из-за высокой концентрации дезинфицирующей жидкости, добавляйте его в соответствии с инструкцией.
- Контейнер для стирального порошка / дезинфицирующей жидкости используется для стирального порошка / дезинфицирующей жидкости или однократной дозы жидкого моющего средства; стиральный порошок или однократная доза жидкого моющего средства и дезинфицирующая жидкость не могут добавляться одновременно.

Меры предосторожности при использовании контейнера для жидкого моющего средства

- Контейнер для жидкого моющего средства может использоваться только для дозирования жидких моющих средств, раствор не может превышать шкалу MAX при использовании жидких моющих средств во избежание перелива.
- Контейнер для хранения жидкого моющего средства должен быть правильно и полностью вставлен перед стиркой, в противном случае машина выдаст сигнал тревоги.
- Не используйте едкие и выделяющие газ отбеливатели.
- Не переворачивайте контейнер для жидкого моющего средства, чтобы предотвратить выливание жидкого моющего средства.
- При перемещении контейнера для жидкого моющего средства будьте осторожны, и располагайте его горизонтально, чтобы не пролить жидкое моющее средство.
- Если жидкое моющее средство добавляется в небольшом количестве, оно также может быть помещено в отделение для стирального порошка, но их нельзя смешивать.
- Максимальная вместимость контейнера для жидкого моющего средства составляет 800 мл, пользователю не нужно добавлять его каждый раз после наполнения.
- Когда включена функция автоматической подачи моющего средства, пользователю не нужно добавлять моющее средство или жидкое моющее средство для одноразового использования в контейнер для стирального порошка / дезинфицирующей жидкости.

Меры предосторожности при использовании контейнера для кондиционера для белья

- Контейнер для кондиционера для белья можно использовать только для добавления кондиционера для белья, раствор не должен превышать отметку MAX во избежание утечки.
- Контейнер для кондиционера для белья должен быть полностью вставлен перед стиркой, в противном случае машина выдаст сигнал тревоги.
- Не используйте едкие и выделяющие газ отбеливатели.
- Не переворачивайте контейнер для кондиционера для белья, чтобы предотвратить его выливание.
- При перемещении контейнера для кондиционера для белья будьте осторожны, и располагайте его горизонтально, чтобы не пролить кондиционер для белья.
- Контейнер для кондиционера для белья имеет емкость 400 мл, и пользователю не нужно добавлять кондиционер каждый раз при стирке.
- Чтобы использовать кондиционер для белья, включите функцию автоматического добавления кондиционера для белья.

Панель управления

У данного изделия имеется дисплей с поворотным переключателем для выбора программ стирки, а также для установки и настройки параметров.
Напоминание: дисплей зависит от типа приобретенной вами модели. (Осуществляйте поиск согласно фактически отображаемым названиям, приводится пример универсальной модели)

Пример панели управления

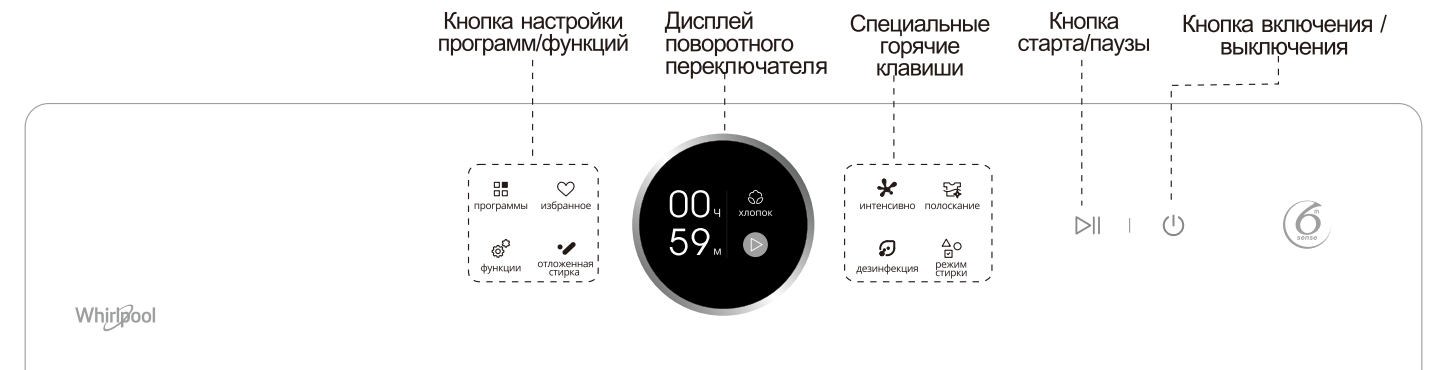

1. Кнопка «Включение/выключение»

- Нажмите «Включение/выключение», загорится дисплей, появится анимация загрузки, а затем нажмите кнопку «Включение/выключение» для выключения.
- После включения питания машина автоматически перейдет в режим ожидания через 2 минуты без дополнительных действий. Общее время ожидания составляет 8 минут. Когда стиральная машина находится в режиме ожидания, можно коснуться ручки, кнопки сенсорной панели или открыть дверцу, чтобы активировать интерфейс.
- Машина автоматически выключится при отсутствии каких-либо действий в течение 10 минут после включения питания. (После окончания программы стиральная машина может автоматически выключиться.)

2. Кнопка «Старт/Пауза»

Нажмите эту кнопку для старта, нажмите эту кнопку еще раз, чтобы сделать паузу.

3. Кнопки настройки программы / функции

В зависимости от ситуации выбор и настройка программы / функции могут быть выполнены с помощью поворотного переключателя.

4. Специальные горячие клавиши

- Нажмите эту кнопку, чтобы включить или выключить соответствующую функцию одним нажатием.

5. Дисплей поворотного переключателя

- На дисплее отображается программа, оставшееся время, параметры, сообщения о состоянии и многое другое.
- Все настройки программы выбираются при помощи поворотного переключателя и подтверждаются его нажатием.
- В ходе выполнения программы, нажмите на поворотный переключатель для выбора функции «Старт / Пауза».
- Нажмите и удерживайте поворотный переключатель в течение 3 секунд в выключенном состоянии, чтобы войти в программу запуска.

Меры предосторожности при первом включении

Ознакомьтесь с инструкцией по использованию стиральной машины -----
 При первом включении стиральной машины, на дисплее поворотного переключателя отображается информация об использовании стиральной машины, чтобы помочь вам узнать больше о том, как пользоваться стиральной машиной.
 Интерфейс включения выглядит следующим образом (нажмите кнопку или поворотный переключатель, чтобы войти в следующий интерфейс):

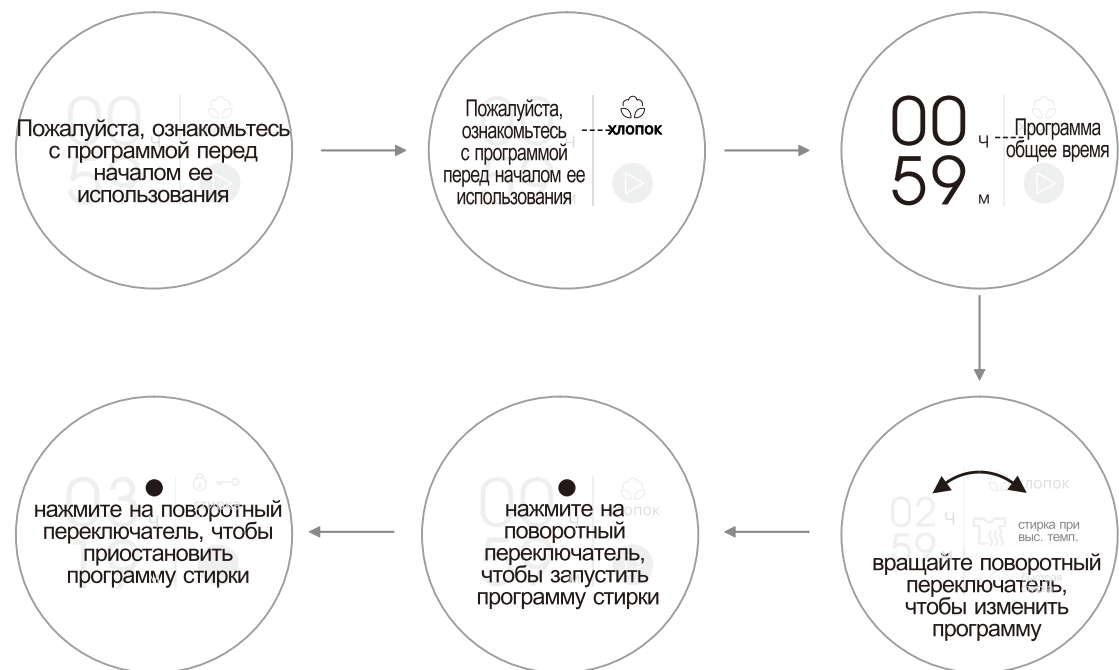

Настройка включения -----

После отображения информации об использовании стиральной машины дисплей автоматически переключится на экран настройки блокировки от детей.

1. Настройка блокировки от детей

1. При необходимости включите или выключите функцию блокировки от детей. После запуска блокировки от детей, за исключением нажатия кнопки питания, другие функции недоступны. Данный режим можно разблокировать при помощи поворотного переключателя.
2. Настройка функции «блокировка от детей» может быть сохранена после выключения питания.



2. Установки автоматической подачи моющих средств и кондиционера для белья

1. При необходимости включите или выключите функцию автоматической подачи моющего средства /кондиционера для белья.
2. Автоматическая подача моющего средства по умолчанию.
3. Если вы включаете или выключаете эту функцию при включенной машине, все программы, которые могут устанавливать функцию автоматической подачи моющего средства / кондиционера, включают или выключают эту функцию по умолчанию при ее включении.
4. Настройка автоматической подачи может быть сохранена на после выключения питания



Меры предосторожности при первом включении

3. Настройка часов

1. Этот интерфейс устанавливает часы в формате 24 часа.
2. Установите правильное время.



4. Интерфейс завершения настроек включения

После завершения настроек включения можно перейти в обычный режим работы.

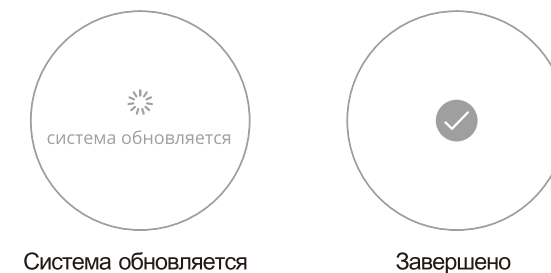

Советы: Вышеупомянутые функции будут сохранены после завершения настроек при первом включении

Если вам необходимо их изменить , пожалуйста, выберите кнопку «Функции»



во время использования.

Выбор программы и начало работы

Процесс выбора программы

1. Включение питания.
2. Нажмите кнопку «Программа» на панели управления или поверните поворотный переключатель, чтобы программа отобразилась на дисплее.
3. Поверните поворотный переключатель, чтобы выбрать программу, и нажмите кнопку, чтобы подтвердить программу.
(При выборе программы без дальнейшего нажатия, она будет автоматически подтверждена через 5 секунд)
4. После входа в интерфейс программы, нажмите поворотный переключатель, чтобы запустить программу.
5. В интерфейсе выбора и настройки программы вы также можете запустить программу напрямую, нажав кнопку «Старт/ Пауза» на панели управления.



Запуск программы одним нажатием

Нажмите и удерживайте поворотный переключатель в течение 3 секунд в выключенном состоянии, чтобы войти в программу запуска одной кнопкой.

Индикация на дисплее поворотного переключателя

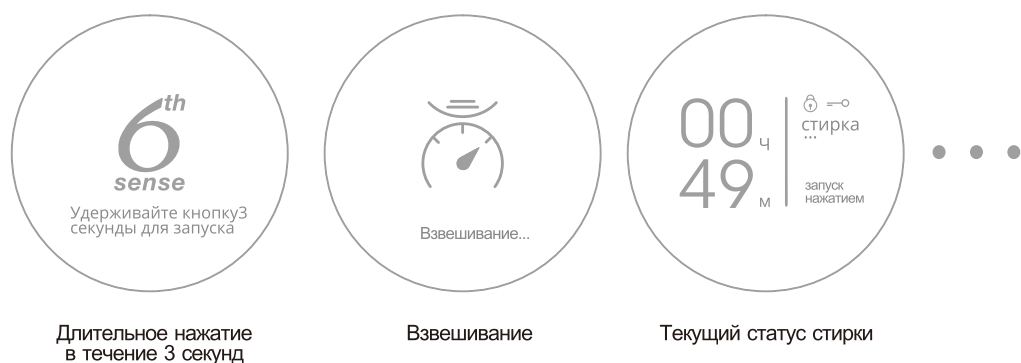

Выберите программу и запустите стирку

Программа	Описание	Рекомендуемая мощность стирки
Интеллектуальная стирка	Подходит для стирки повседневной одежды, способ стирки может быть интеллектуально подобран по содержанию хлопка в одежде, ночной режим может быть автоматически выбран в соответствии с временем памяти.	≤5кг
Смешанная стирка	Подходит для комбинированной стирки хлопчатобумажных и льняных тканей и тканей из химических волокон, а также может использоваться для стирки повседневной одежды.	≤8кг
Быстрая стирка 15'	Подходит для стирки ежедневного белья, не слишком загрязненных тканей, летней легкой одежды и нового белья.	≤1кг
Стирка хлопка	Подходит для стирки льняных тканей, ежедневной стирки.	Номинальная мощность
Деликатная стирка	Подходит для стирки деликатных тканей.	≤3кг
Удаление трудновыводимых пятен	Интенсивная стирка хлопка и льняной одежды повседневного ношения.	≤5кг
Сохранение цвета 15'	Подходит для стирки одежды ярких цветов и линяющих тканей.	≤5кг
Натуральный шёлк	Подходит для стирки шелка.	≤3кг
Шерсть	Подходит для стирки шерсти.	≤2кг
Нижнее белье	Подходит для стирки нижнего белья.	≤3кг
Детская одежда	Подходит для стирки детской одежды.	≤6кг
Рубашки	Подходит для стирки рубашек.	≤5кг
Джинсы	Подходит для стирки джинсовой ткани.	≤7кг
Домашний текстиль	Подходит для стирки крупных предметов, таких как одеяло.	≤7кг
Шторы	Подходит для стирки крупных предметов, таких как шторы.	≤5кг
Банные полотенца	Подходит для стирки тканей, таких как банные полотенца.	≤7кг
Шифон	Подходит для стирки шифоновых тканей.	≤3кг
Пуховики	Подходит для стирки одежды на пуху.	≤4кг
Спортивная одежда	Подходит для стирки спортивной одежды.	≤5кг
Рюкзаки	Подходит для стирки рюкзаков.	≤3кг
Ветровки	Подходит для стирки ветровок.	≤3кг
Модал	Подходит для стирки тканей из модаловых волокон.	≤3кг
Стирка при высокой температуре	Подходит для стирки льняных тканей при высокой температуре.	≤4кг
Одежда младенцев	Подходит для стирки одежды для младенцев.	≤4кг
Статическая дезинфекция	Подходит для статической озоновой дезинфекции.	≤1кг
Динамическая дезинфекция	Подходит для динамической озоновой дезинфекции без воды.	≤1кг
Слив	Используется для одежды, которая нуждается только в полоскании и отжиме.	≤8кг
Только отжим	Используется для одежды, которая нуждается только в отжиме.	≤8кг
Очистка барабана	Очистите внутренний и внешний барабаны, не кладите одежду.	---
Быстрый старт	Подходит для ежедневной стирки повседневной одежды.	≤5кг

Функция «Отложенная стирка»

1. После включения и настройки программы и функций, нажмите кнопку «Отложенная стирка», чтобы войти в настройки функции «Отложенная стирка». Нажмите поворотный переключатель или кнопку «Старт / Пауза» на панели управления, чтобы подтвердить, что функция «Отложенная стирка» может быть активирована.
2. В процессе настройки отложенной стирки нажмите любую кнопку, кроме кнопки «Отложенная стирка», чтобы выйти из этого режима.
3. Отложенная стирка может быть настроена на 24 часа, а задаваемое время – это время завершения цикла программы.
4. Чтобы обеспечить точное время отложенной стирки, пожалуйста, установите правильное время после включения стиральной машины.
5. Время отложенной стирки может быть изменено в зависимости от текущего этапа стирки.
6. После запуска отложенной стирки функция «Отложенная стирка» активируется путем прикосновения к кнопке или поворотному переключателю.
7. С некоторыми программами данная функция не может быть использована.
8. Время окончания стирки может отличаться от фактического времени в зависимости от таких условий, как напор воды, загрузка, тип одежды, температура воды и прочее.



Функция «Добавить в избранное»

1. После завершения настройки программы, нажмите и удерживайте кнопку «Добавить в избранное» в течение 3 секунд, чтобы добавить программу в избранное; нажмите кнопку «Добавить в избранное», выберите программу, которую вы хотите удалить, нажмите и удерживайте кнопку «Добавить в избранное» в течение 3 секунд.
2. Стандартная программа стирки является избранной программой по умолчанию и не может быть удалена.
3. Каждая отдельная программа может быть добавлена в избранное, но одна и та же программа не может дублироваться в списке избранных программ.
4. В избранном можно настроить до 6 программ.
5. Измененные параметры избранной программы можно сохранить.

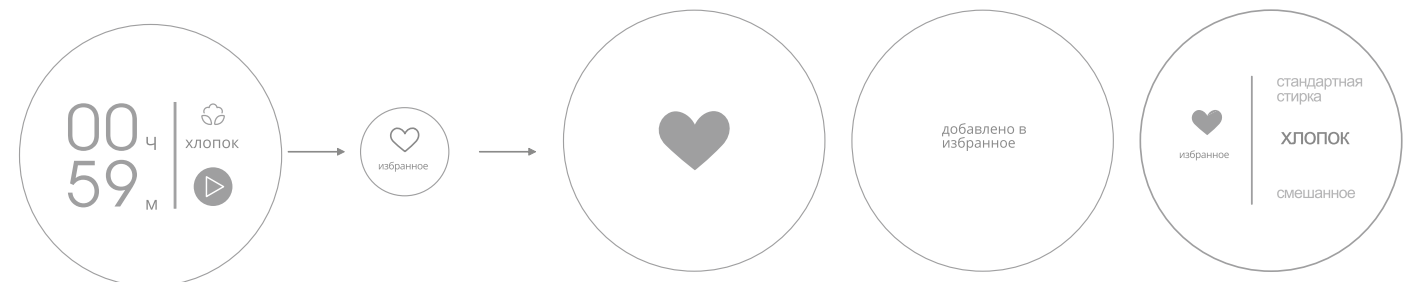

Функции панели управления

Настройка «Функций»

После выбора программы вы можете отрегулировать параметры программы и настройки стиральной машины, нажимая кнопку «Функции».

1. Настройки параметров могут различаться в зависимости от программы.

2. При выборе настроек функции, если они не выбираются, программа автоматически вернется на домашнюю страницу через 5 секунд.

«Функции» для полностью автоматической стиральной машины:

Температура, полоскание, скорость, моющее средство, кондиционер для белья, дезинфицирующая жидкость, блокировка от детей, защита от складок, пятна и т.п. (часы, система, обновление, громкость)

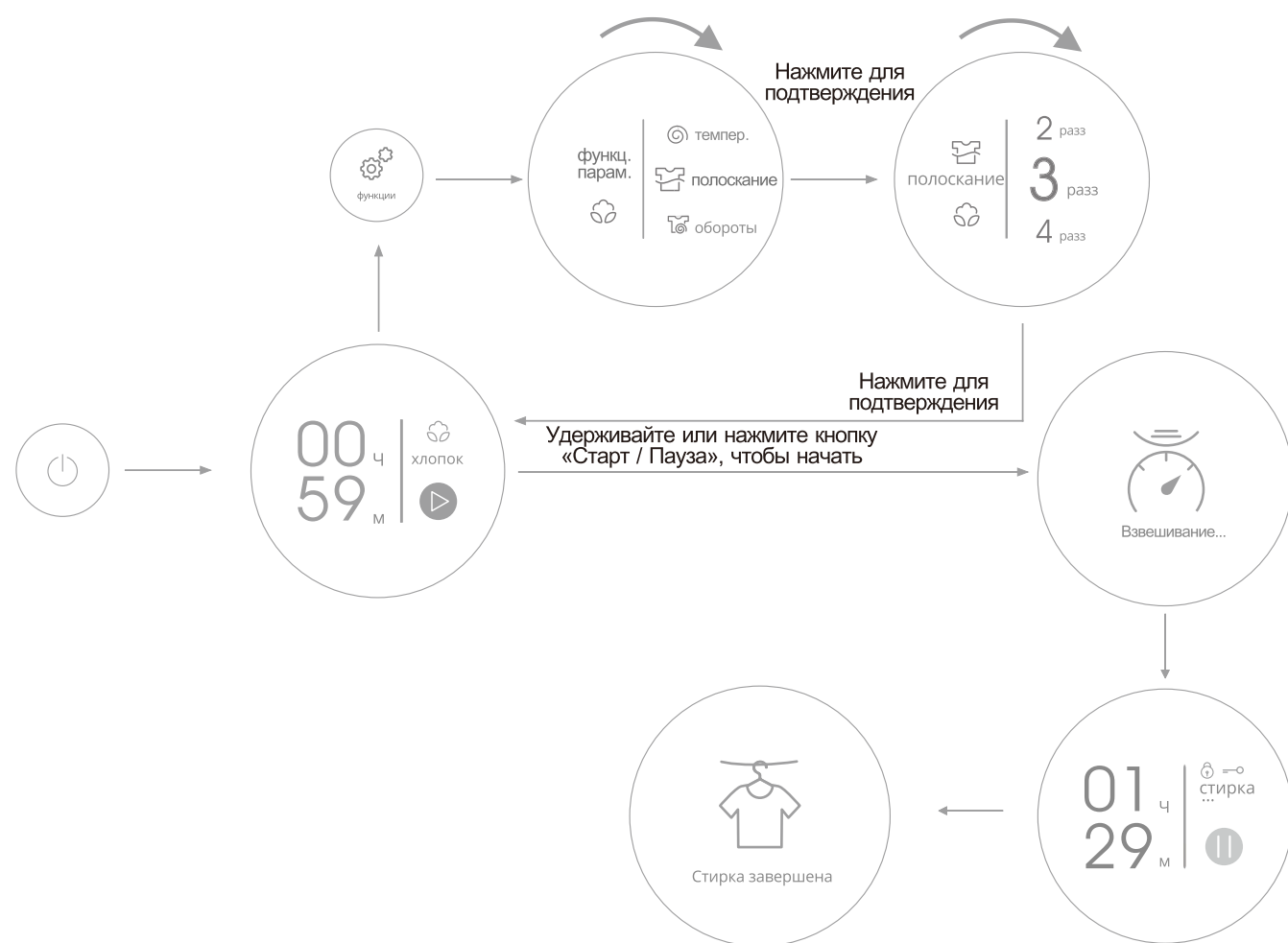

Функции панели управления

Функции	Краткое описание функций
Температура	1. Температура воды для стирки выбирается в соответствии с типом белья. 2. Для различных программ диапазон установки температуры воды отличается, а выбор температуры воды для некоторых программ ограничен.
Полоскание	1. Количество полосканий выбирается в зависимости от типа белья. 2. Для различных программ диапазон настроек количества полосканий отличается, а количество полосканий для некоторых программ ограничено.
Отложенная стирка	1. Используется для настройки функции «Отложенная стирка» стиральной машины и настройки времени после окончания стирки стиральной машины. 2. Для некоторых программ эту функцию нельзя выбрать.
Частота вращения	1. Установите частоту вращения при отжиме по мере необходимости. 2. Регулировка частоты вращения в некоторых программах ограничена.
Моющее средство	1. При необходимости включите или выключите функцию автоматической подачи моющего средства. Для некоторых программ данная функция не поддерживается. 2. Автоматическая подача моющего средства доступна в автоматическом, низком, среднем и высоком режимах. 3. Программы «Шерсть», «Натуральный шелк», «Пуховики», «Деликатная стирка», «Шифон» и «Ветровки» устанавливаются отдельно, а остальные программы, которые могут устанавливать функцию автоматической подачи, настраиваются по умолчанию.
Кондиционер	1. При необходимости включите или выключите функцию автоматической подачи кондиционера. Для некоторых программ данная функция не поддерживается. 2. Программы «Шерсть», «Натуральный шелк», «Пуховики», «Деликатная стирка» и «Шифон» устанавливаются отдельно, а остальные программы, которые могут устанавливать функцию автоматической подачи, настраиваются по умолчанию.
Дезинфицирующая жидкость	1. При необходимости функция дезинфицирующей жидкости включается или выключается. Для некоторых программ данная функция не поддерживается. 2. При использовании этой функции должна быть выбрана функция автоматической подачи моющего средства.
Блокировка от детей	1. При необходимости включите или выключите функцию блокировки от детей. После включения блокировки от детей, за исключением нажатия кнопки питания, другие функции не реагируют. Данный режим можно разблокировать при помощи интерфейса поворотного переключателя. 2. При первом включении появляется напоминание о необходимости установки блокировки от детей, настройки функции блокировки от детей будут сохранены после выключения.
Защита от складок	1. При необходимости функция защиты от складок включается или выключается. Для некоторых программ данная функция не поддерживается. 2. Когда данная функция включена, после завершения программы стирки происходит процесс. Функцию защиты от складок можно отключить, нажав на кнопку отключения питания.
Пятна	1. При необходимости включите или выключите функцию Пятна. 2. «Пятна» включают пятна от грязи, красного вина, кофе, молока и другие виды пятен. 3. Список доступных вариантов пятен отличается в зависимости от выбранной программы. Для некоторых программ данная функция не поддерживается.
Часы	1. Этот интерфейс устанавливает часы в часовом формате 24 часа. 2. Чтобы выбрать точное время функции «Отложенная стирка», пожалуйста, установите правильное время после включения. 3. После подключения устройства к сети настройки часов не требуются.
Система	1. Заводские настройки можно восстановить.
Громкость	1. Включите или выключите функцию громкости по мере необходимости.
Обновление	1. Можно просмотреть доступные версии и выполнить обновление системы.

Функции панели управления

Функция «Режим стирки»

Нажмите кнопку «Режим стирки», чтобы переключить режим стирки (автоматический режим, бесшумный режим, ускоренный режим) с помощью поворотного переключателя.

Автоматический режим: режим по умолчанию для стиральной машины.

Бесшумный режим: все звуковые сигналы отключены, интеллектуальный тихий отжим.

Ускоренный режим: интеллектуальное ускорение, сокращение времени программы.

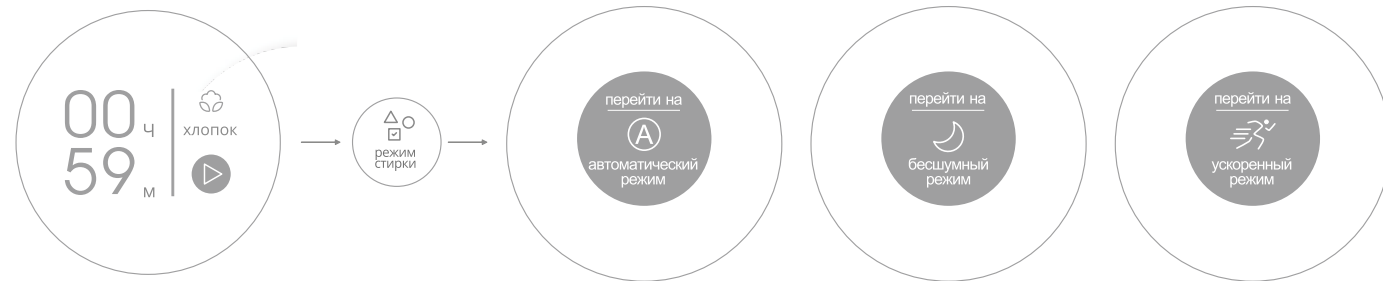

Способы использования функции «Интенсивно»



Нажмите эту кнопку, чтобы включить или выключить функцию стирки «Интенсивно». Эта функция используется для чистки трудноудаляемых пятен с повседневной одежды.

Способы использования функции «Полоскание»



Нажмите эту кнопку, чтобы включить или выключить функцию «Полоскание» для эффективного удаления моющего средства.

«Дезинфекция»



Нажмите эту кнопку, чтобы включить или выключить функцию «Дезинфекция». Эта функция эффективна для дезинфекции и удаления пылевых клещей.

Другие функции

Часто используемые программы

Наиболее часто используемые программы автоматически добавляются в зависимости от того, сколько раз пользователь использует программу. (содержит избранные пользовательские программы)

Регулируемые параметры после запуска

1. Параметры стирки, которые не были заданы для текущей программы, можно регулировать во время паузы.
2. Конкретные регулируемые параметры зависят от текущего процесса стирки.

Добавление одежды во время стирки

Во время работы программы нажмите кнопку «Старт / Пауза» или нажмите поворотный переключатель, чтобы добавить одежду, нажмите кнопку «Старт / Пауза» или нажмите поворотный переключатель, чтобы продолжить программу.

Во избежание выливания воды или ожогов функция добавления одежды в середине цикла не поддерживается, если уровень воды в барабане и концентрация озона высоки.

Автоматическое определение типа одежды

Некоторые программы автоматически определяют тип белья (хлопок-смешанное-без хлопка) и интеллектуально подбирают соответствующую программу стирки.

Функция защиты от детей

После того, как дверь стиральной машины закрыта, перед запуском программы, если будет обнаружено, что дверца открыта или необходимо активировать функцию защиты от детей, будет выполнен следующий алгоритм:

После запуска дверь сначала блокируется, затем двигатель останавливается после короткого пробега, замок двери разблокируется, и через некоторое время замок будет снова закрыт, чтобы продолжить процесс стирки.

Функция подсветки барабана

После включения питания нажмите любую клавишу или поворотный переключатель, загорится лампочка внутри барабана.

Техническое обслуживание

После длительного использования стиральной машины необходимо своевременно ее обслуживать. Хорошие привычки в обслуживании продлят срок службы стиральной машины. Перед выполнением работ по техническому обслуживанию отсоедините шнур питания во избежание опасности.

Обслуживание корпуса

После каждого использования протирайте мягкой чистой тканью. Если загрязнение достаточно серьезное, протрите его достаточным количеством моющего средства или мыльной воды на ткани. Не поливайте непосредственно водой. Не используйте химические вещества, такие как очистители, растворители, бензин, спирт и т.д., чтобы вытереть корпус.

Уход за уплотнителем двери

После каждого использования с помощью полотенца удалите грязь, пух и другой мусор. Если в уплотнителе двери есть посторонний предмет, например булавка, обязательно удалите его.

Очистка контейнера для моющего средства

Чтобы моющее средство, оставшееся в контейнере для моющих средств, не заплесневело, регулярно чистите отсек для моющих средств. Крепко прижмите механизм и одновременно потяните контейнер для моющего средства, вымойте его водой и затем снова вставьте.

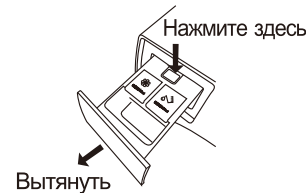

Очистка впускного клапана

(рекомендуется один раз в шесть месяцев)

1. Снимите шланг подачи воды со стиральной машины.
2. Выньте сетку фильтра из отверстия впускного клапана.
3. После чистки зубной щеткой фильтра поместите его в отверстие впускного клапана.
4. Снова подсоедините впускной шланг.



Очистка барабана

(рекомендуется один раз в месяц)

После того, как стиральная машина используется в течение определенного периода времени, в барабане может накопиться грязь, необходимо произвести очистку внутреннего и внешнего барабанов.

(Примечание: не кладите одежду и моющее средство в стиральную машину при использовании очистки барабана.)

Когда стиральная машина замерзает

1. Оберните кран и универсальную муфту горячим полотенцем.
2. Снимите впускной шланг и погрузите его в горячую воду примерно при 50°C.
3. Налейте в барабан 2-3 литра горячей воды при температуре около 50°C.
4. Подсоедините впускной шланг, откройте кран, запустите стиральную машину, проверьте, в норме ли впуск и отвод воды.



Слив остатка воды

В случае отключения электроэнергии слейте воду из барабана, прежде чем вынимать одежду.

1. Отключите шнур питания от электрической розетки.
2. Нажмите на точку в верхней части крышки фильтра и откройте крышку фильтра.
3. Вытащите черную сливную трубу из фиксированного ограничителя.
4. Отсоедините сливную крышку на передней части сливного шланга.
5. Дайте воде проникнуть в контейнер.
6. Закройте сливную крышку и снова подсоедините водопроводную трубу в ограничитель.
7. Закройте крышку фильтра.

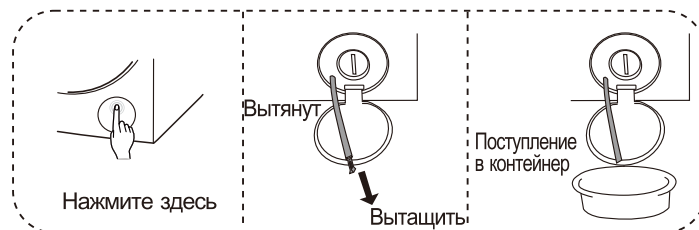

Техническое обслуживание

Очистка фильтра насоса

1. Слейте воду из стиральной машины, выключите стиральную машину и отсоедините шнур питания.
2. Нажмите на точку в верхней части крышки фильтра и откройте крышку фильтра.
3. Поверните крышку фильтра насоса влево и снимите фильтр водяного насоса.
4. Очистите фильтр насоса, убедитесь, что фильтр не заблокирован.
5. Вставьте фильтр водяного насоса и поверните его вправо, убедитесь, что он герметичен.
6. Установите на место крышку фильтра.
7. Фильтр насоса рекомендуется чистить каждые три месяца.

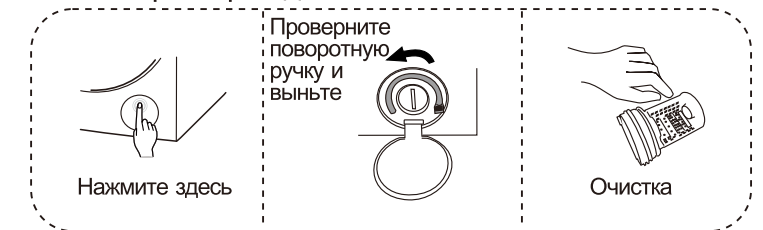

Очистка душ-системы

Чтобы предотвратить засорение циркуляционного разбрызгивающего отверстия мусором, таким как подбивочный материал и т.д., пожалуйста, проверяйте, не заблокировано ли выходное отверстие душ-системы перед стиркой. Если оно заблокировано, его необходимо своевременно очистить.

1. Откройте дверцу стиральной машины.
2. Найдите циркуляционное разбрызгивающее отверстие в верхней части уплотнительного кольца дверцы и очистите его.

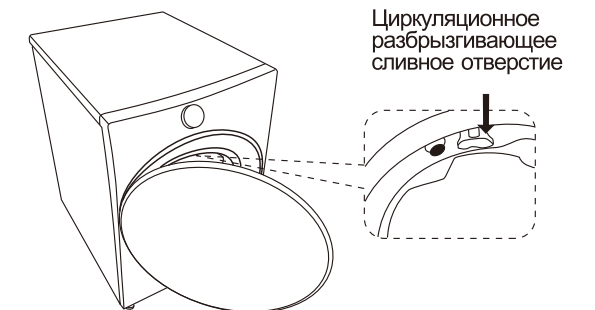

Не является ситуацией неисправности

Обстоятельства	Причина
Дверца не открывается	<ul style="list-style-type: none"> Во время цикла или временной остановки уровень воды, температура внутри барабана, концентрация озона высоки, или отключение питания в середине цикла. Функция блокировки от детей установлена. Между дверью и уплотнением дверцы есть застрявшая одежда.
Нехарактерный запах	<ul style="list-style-type: none"> Из-за использования резиновых деталей вначале ощущается резиновый запах.
Малое количество воды при стирке и полоскании	<ul style="list-style-type: none"> Стиральная машина барабанного типа может быть вымыта только небольшим количеством воды.
Нет набора воды	<ul style="list-style-type: none"> Открыт ли кран? Не заморожена ли впускная труба? Не заблокирован ли фильтр на впускном клапане?
Набор воды в середине цикла	<ul style="list-style-type: none"> Если уровень воды упадет, происходит автоматическое пополнение воды.
Дренаж во время стирки	<ul style="list-style-type: none"> В стиральной машине много пены?
Изменение оставшегося времени	<ul style="list-style-type: none"> Если белье в барабане распределено неравномерно, стиральная машина автоматически подает воду для регулировки баланса. Поскольку отображаемое время рассчитывается на основе потребления воды 15 литров / мин, фактическое время будет увеличено или уменьшено в зависимости от давления воды. При отжиге, если одежда смещена, для корректировки баланса время отжима будет соответственно увеличено.
Ненормальный звук во время отжима	<ul style="list-style-type: none"> Не соприкасается ли с корпусом шнур питания? Не удален ли транспортный крепежный болт? Нет ли в барабане посторонних предметов, таких как карты или монеты?
Не работает после сбоя питания	<ul style="list-style-type: none"> Когда питание отключено, машина прекращает работу. После восстановления питания она не будет работать. Нажмите кнопку «Включение/выключение питания» для запуска программы.
Аварийное открытие дверцы	<ul style="list-style-type: none"> Если вы хотите вынуть одежду в течение длительного времени простоя вследствие отключения электроэнергии, отсоедините шнур питания. После того, как внутренний барабан остановится, вытяните аварийный кабель в правом нижнем углу передней крышки корпуса. После того, как вы услышите легкий шум, вы можете открыть дверь. (Предварительно подтвердите, что уровень воды в барабане ниже форсунки, а температура воды ниже 60°C)

Руководство по устранению неполадок

Буквенные подсказки/код неисправности	Вид	Основные пункты контроля	Способ решения
	Не вращается	<ul style="list-style-type: none"> Есть ли электричество в розетке питания? Надежно ли вставлен штекер шнура питания? Нажата ли кнопка «Включение/выключение питания»? Есть ли отключение электроэнергии? Не отключен ли протектор от утечки тока? Установлена ли функция «Отложенная стирка»? 	После проверки нажмите кнопку «Включение/выключение питания» для включения.
Неполадка набора воды Проверьте водопроводный кран Код: E11	Нет набора воды	<ul style="list-style-type: none"> Открыт ли кран? Не заморожена ли впускная труба? Не заблокированы ли впускная труба, порт впускного клапана и фильтра насоса? Не отключено ли водоснабжение? 	После проверки нажмите кнопку «Старт / Пауза» или поворотный переключатель, чтобы возобновить операцию.
Неполадка спуска воды Пожалуйста, проверьте сток Код: E12	Нет спуска воды	<ul style="list-style-type: none"> Не отсоединена ли водосточная труба? Не расположено ли канализационное отверстие слишком высоко? Не заблокирована ли входная труба флоком? Не слишком ли длинная водоотводная труба? 	После проверки нажмите кнопку «Старт / Пауза» или поворотный переключатель, чтобы возобновить операцию.
Не закрыта дверца Пожалуйста, проверьте Код: U4	Ненормальные явления в дверном замке	<ul style="list-style-type: none"> Проверьте, закрыта ли дверь? 	Закройте крышку дверцы, нажмите кнопку «Старт / Пауза» после подтверждения или нажмите поворотный переключатель.
Недостаточное количество моющего средства / кондиционера для белья Пожалуйста, добавьте	Неподходящее моющее средство / кондиционер для белья	<ul style="list-style-type: none"> Проверьте, достаточно ли моющего средства / кондиционера для белья в контейнере для моющего средства / кондиционера для белья? 	Добавьте достаточное количество моющего средства / кондиционера для белья
Контейнер для моющего средства не установлен Пожалуйста, проверьте	Контейнер для моющего средства установлен неправильно	<ul style="list-style-type: none"> Проверьте, установлен ли контейнер для моющего средства? 	Операция начинается автоматически после переустановки контейнера для моющего средства.
Высокая температура в барабане Пожалуйста, подождите	Дверца не открывается	<ul style="list-style-type: none"> Вы использовали горячую воду с высокой температурой? Высокая температура воды во время стирки? Остановка в процессе сушки? 	Нажмите кнопку «Старт / Пауза» или поворотную ручку, чтобы продолжить работу, или подождите несколько минут, прежде чем замок двери будет автоматически разблокирован.
Расщепление озона в барабане ...	Дверца не открывается	<ul style="list-style-type: none"> Установлена ли функция дезинфекции? Установлена ли очистка барабана? Установлена ли программа статической дезинфекции? Установлена ли программа динамическая дезинфекция? 	Нажмите «Старт / Пауза» или поворотный переключатель, чтобы продолжить работу, или нажмите «Включение / выключение питания» и подождите несколько минут, замок двери автоматически разблокируется. Не рекомендуется устранять, отсоединив вилку питания.