

Стиральная машинка. Руководство пользователя

Модель : WMD-HWU18W2P

Функции

■ **Экономичная система стирки**

Стиральная машинка использует минимальное количество энергии и воды, выбирая оптимальный уровень заполнения водой и время стирки.

■ **Система шумоподавления**

Стиральная машинка понижает уровень шума при стирке и отжиге, определяя количество белья.

■ **Блокировка от детей**

Система блокировки от детей предотвращает нажатие детьми кнопок, которые могут изменить программу в ходе работы.

■ **Стирка с наносеребром (опция)**

Напыление серебра на стенках стиральной машинки, позволяет стерилизовать белье практически как при кипячении (на 99,9%)

■ **Стирка с пузырьками воздуха (опция)**

Эта современная технология заключается в том, что во время стирки внутри барабана генерируются миллионы воздушных пузырьков, которые полностью растворяют частицы порошка, деликатно и тщательно удаляя загрязнения с ткани.

■ **Система автоподачи моющего средства**

Больше не надо заранее подготавливать моющее средство перед каждой стиркой (только для жидкого средства и кондиционера)

■ **Система интеллектуальной стирки с автоподачей моющего средства**

Вы можете легко постирать чулки или женское белье с помощью системы интеллектуальной стирки.

■ **Удобный корпус**

Машинка разработана с особым изгибом корпуса, комфортным для вынимания белья, машинка удобна и проста в использовании.

■ **Режим самоочистки барабана.**

Позволяет производить самоочистку барабана.

■ **Цифровая система конденсационной сушки.**

Система конденсационной сушки с экономией электроэнергии.

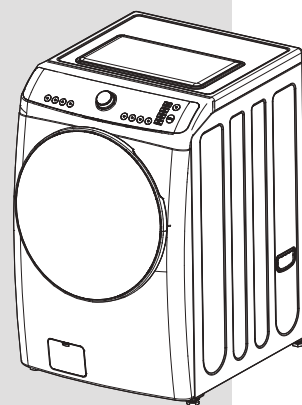

СОДЕРЖАНИЕ

Страница

ДЕТАЛИ И ФУНКЦИИ	2
БЕЗОПАСНОСТЬ	3
ИНСТРУКЦИЯ ПО УСТАНОВКЕ	5
ПОДКЛЮЧЕНИЕ ВОДОЗАБОРНОГО ШЛАНГА	6
ТРЕБОВАНИЯ ПО ЭЛЕКТРОБЕЗОПАСНОСТИ	7
ЭКСПЛУАТАЦИЯ СТИРАЛЬНОЙ МАШИНКИ	8
УКАЗАНИЯ ПО ИСПОЛЬЗОВАНИЮ ВЫДВИЖНОГО ОТДЕЛЕНИЯ	10
ФУНКЦИИ КНОПОК	12
ПРОГРАММЫ СТИРКИ	13
ПРОЦЕДУРА СТИРКИ И ВЫБОР ПРОГРАММЫ	14
ОБСЛУЖИВАНИЕ	30
ОЧИСТКА ФИЛЬТРА	31
ОЧИСТКА ВЫДВИЖНОГО ОТДЕЛЕНИЯ	32
УДАЛЕНИЕ ПЯТЕН	34
ВЫЯВЛЕНИЕ И УСТРАНЕНИЕ НЕИСПРАВНОСТЕЙ	35
СПЕЦИФИКАЦИЯ	36
ЭЛЕКТРИЧЕСКАЯ СХЕМА	37

ОБРАЩЕНИЕ К ПОЛЬЗОВАТЕЛЮ

Благодарим вас за приобретение техники WINIA.

Стиральные машины WINIA просты в использовании, экономят ваше время и помогают эффективнее вести домашнее хозяйство.

Данное руководство содержит важную информацию о правильной и безопасной эксплуатации и обслуживании вашей стиральной машины. Пожалуйста, прочтите его внимательно.

ДЕТАЛИ И ФУНКЦИИ

На этой странице демонстрируются детали и функции вашей стиральной машины. Ознакомьтесь со всеми деталями и функциями перед началом использования вашей стиральной машины.

ПРИМЕЧАНИЕ

Иллюстрации могут отличаться от модели вашей стиральной машинки. Они приводятся с целью показать различные функции всех моделей. Ваша модель может иметь не все функции.

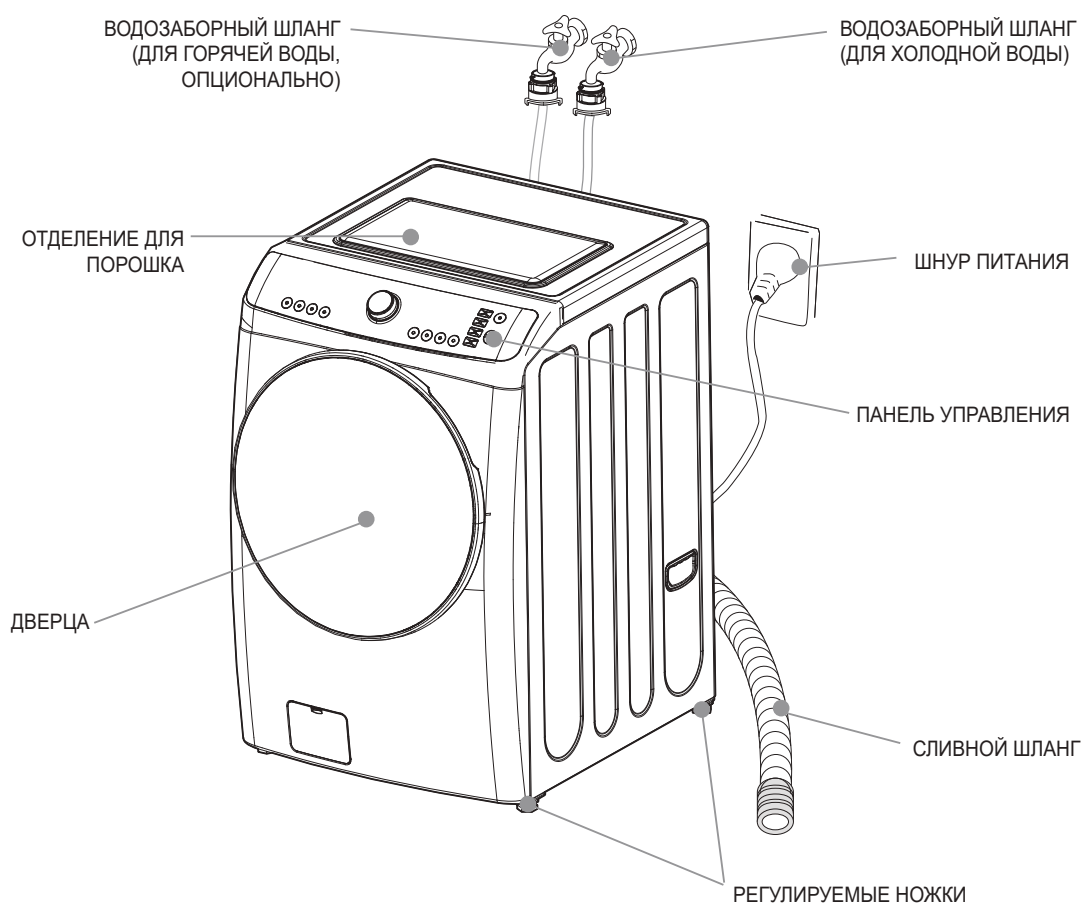

Аксессуары

Сливной шланг	Водозаборный шланг	Гаечный ключ	Руководство	Заглушка
				

Внешний вид устройства может отличаться от изображения на упаковке и в данном руководстве.

БЕЗОПАСНОСТЬ

Сохраните это руководство

Ваша безопасность важна для нас.

Для снижения риска пожара, поражения электрическим током или получения травм при использовании стиральной машины соблюдайте следующие предосторожности.

Прочтите все инструкции перед началом использования вашей машины.

- Рядом со стиральной машинкой не следует хранить воспламеняющиеся жидкости (растворители, керосин, бензин и т.п.). Не добавляйте воспламеняющиеся жидкости в воду для стирки. Эти вещества легко испаряются и могут стать причиной пожара или взрыва.
- После начала цикла стирки не открывайте машинку, пока она не остановится полностью.
- Не мешайте рабочему процессу машинки.
- Детям до 3 лет не следует приближаться к машине без надзора взрослых.
- Устройство не рассчитано на использование детьми или людьми с ограниченными возможностями без помощи и контроля со стороны.
- Если поврежден шнур питания, во избежание опасности повреждений его необходимо заменить у производителя или в сервисном центре, либо с помощью квалифицированного специалиста.
- Если устройство подключается к сети через удлинитель или подобное приспособление, такие вспомогательные устройства должны быть установлены так, чтобы на них не попадали капли и брызги воды и чтобы они не подвергались воздействию избыточной влажности.

Пожалуйста...

- Допускайте к установке, ремонту или замене деталей в машинке только квалифицированных лиц.
- Правильно ухаживайте за стиральной машиной.
- Защищайте устройство от влияния погодных условий и не устанавливайте в местах, где температура может опускаться ниже нуля.
- Не устанавливайте стиральную машину в местах со слишком высокой влажностью. Это может привести к поражению электрическим током или короткому замыканию.
- Подключайте машинку к подходящим розеткам, электросети, водопроводу и сливной системе.

Будьте ответственны.

- Не используйте одновременно хлорсодержащие отбеливатели, аммиак или кислоты (например, уксус или средство от коррозии) при одной и той же стирке. При этом могут образовываться опасные газы.
- Перед обслуживанием машинки отключите ее от сети питания.
- Не стирайте стекловолокнистые материалы. Мелкие частицы стекловолокна могут прилипнуть к тканям при следующих загрузках и вызвать раздражение или повреждение кожи.
- Не допускайте попадания воды на панель управления стиральной машинки. Это может вызвать возгорание или поражение электрическим током.
- В случае модели с двойным клапаном следует обратить внимание, что подключение только одного входного клапана холодной воды при выбранной горячей или теплой температуре может привести к утечке из неподключенного клапана.
- Данное устройство необходимо заземлить. Во избежание поражения электрическим током используйте металлическую трубку для заземления.

БЕЗОПАСНОСТЬ СТИРКИ И СУШКИ

Будьте ответственны.

- Кондиционеры для ткани или подобные им вещества должны использоваться в соответствии с инструкцией к конкретному кондиционеру.
- Заключительная часть цикла сушки белья происходит без высокой температуры (цикл охлаждения), чтобы вещи оставались при температуре, которая их не повредит.
- Уберите из карманов все предметы, например, спички и зажигалки.
- Устройство следует устанавливать позади двери так, чтобы дверь не мешала полному открыванию дверцы машинки.
- Не вынимайте из розетки шнур питания во время работы стиральной машины. Отключение и повторное включение в сеть шнура питания во время цикла стирки или сушки может вызвать удар током, пожар или повреждение стиральной машинки.
- Не открывайте дверцу стиральной машинки во время работы устройства. Если вы откроете дверцу принудительно во время цикла стирки или сушки, это может вызвать повреждение стиральной машинки.
- Если вы хотите открыть дверцу во время работы стиральной машинки, необходимо сначала слить из бака всю воду. Убедитесь, что в баке не осталось горячей воды. В противном случае существует возможность получения травмы или повреждения стиральной машинки.
- Устройство не должно использоваться лицами (в том числе детьми) с ограниченными физическими, сенсорными или умственными способностями, а также с недостаточным уровнем опыта и знаний без должного надзора или инструктирования.
- Дети не должны играть с устройством.
- Очистка и пользовательское обслуживание не должны производиться детьми без контроля взрослых.
- Использовать сушильный барабан не рекомендуется, если применялись промышленные химикаты.
- Фильтр для ворса необходимо регулярно чистить.
- Это делается с целью предотвращения скопления ворса в сушильном барабане.
- Не сушите в барабане нестиранные вещи.
- Вещи, которые загрязнены такими веществами, как масло, ацетон, алкоголь, бензин, керосин, пятновыводитель, скипидар, воск и его растворители, должны быть выстираны в горячей воде с дополнительным количеством моющего средства, после чего их можно будет сушить в барабане.
- Такие материалы, как пористая резина (латексная пена), шапочки для душа, водонепроницаемые ткани, вещи с резиновой подкладкой, одежда или подушки с поролоновым наполнителем не следует сушить в барабане.



Перед продолжением работы нужно прочитать руководство пользователя.



Отмеченный таким знаком предмет может быть горячим, и его не следует трогать без дополнительных предосторожностей.



Внимание, риск возгорания или получения ожога

Испачканные маслом вещи могут внезапно загореться, особенно если они находятся в контакте с источником тепла, например, с сушильным барабаном. Вещи могут нагреваться, что вызывает реакцию окисления. Окисление вызывает повышение температуры. Если высокая температура не отводится от вещей, они могут нагреться достаточно для того, чтобы загореться. Хранение испачканных маслом вещей может препятствовать отведению высокой температуры, и тем самым, создавать пожароопасные условия.

Если ткани, которые загрязнены растительным или другим маслом, либо средствами для ухода за волосами все же необходимо поместить в сушильный барабан, они должны быть предварительно выстираны в горячей воде с моющим средством — это уменьшит опасность, но не устранил ее полностью.

ПРЕДУПРЕЖДЕНИЕ: Никогда не останавливайте сушильный барабан до окончания цикла сушки, если не можете быстро вынуть все вещи и расположить их так, чтобы они остыли.

ИНСТРУКЦИЯ ПО УСТАНОВКЕ

Удалите транспортировочные винты

1. Перед включением стиральной машинки снимите транспортировочные винты (4 штуки) вместе с резиной.
 - Если винты не удалить, они могут вызывать сильную вибрацию, шум и сбои в работе машинки.
2. Открутите 4 винта с помощью прилагаемого ключа. Сохраните винты и ключ для дальнейшего использования.
 - При перевозке машинки необходимо будет установить транспортировочные винты на место.

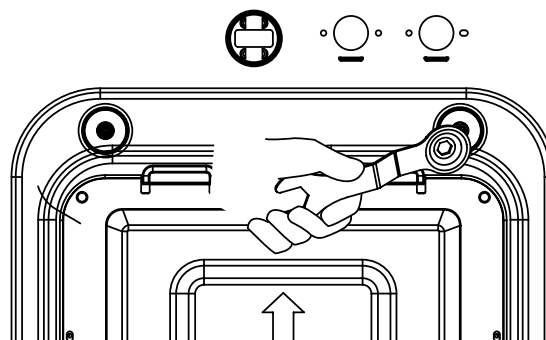
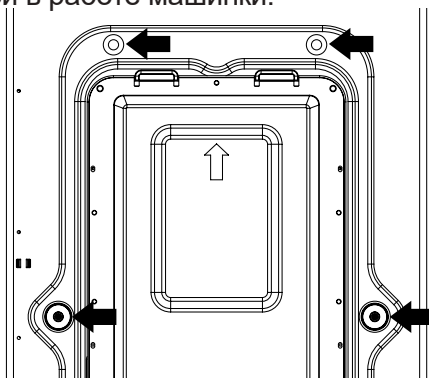

3. Закройте отверстия от винтов прилагаемыми в комплекте заглушками.

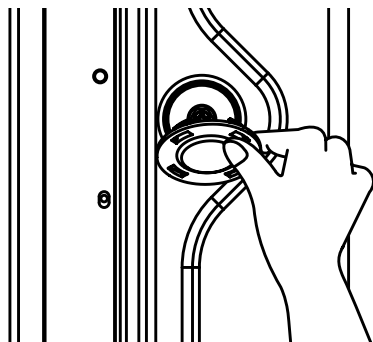

Размещение машинки

- Проверьте место установки стиральной машинки. Убедитесь, что у вас есть все необходимое для правильной установки.
- Не размещайте и не храните машинку при температуре ниже 0°C во избежание повреждений, связанных с замерзанием.
- Не кладите и не храните на стиральной машинке никакие вещи или химикаты.
- Установите стиральную машинку на твердом горизонтальном полу. Если стиральная машинка установлена на неподходящем полу, она может производить сильный шум, вибрировать и функционировать со сбоями. Если машинка не стоит горизонтально, скорректируйте ее положение при помощи регулируемых ножек.
- При установке машинки на пол, покрытый ковром, убедитесь, что он не загораживает вентиляционные отверстия.
- Ковер не должен мешать циркуляции воздуха через вентиляционные отверстия в нижней части стиральной машинки.
- Оставьте небольшие зазоры (по 2 см справа и слева и 10 см за задней стенкой машинки).
- Если вы встраиваете стиральную машинку, расстояние от верха стиральной машинки до поверхности над ней должно составлять не менее 50 см.

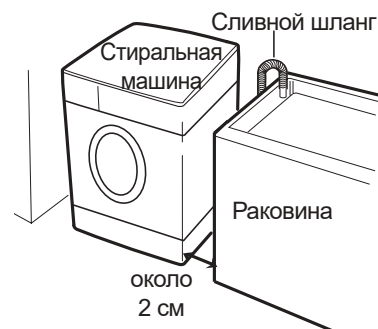



ПОДКЛЮЧЕНИЕ ВОДОЗАБОРНОГО ШЛАНГА

Следует использовать новые комплекты шланга, поставляемые с устройством, а не использовать повторно старый шланг.

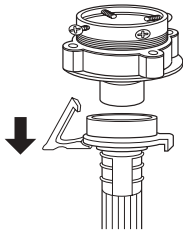
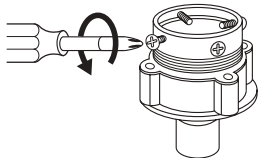
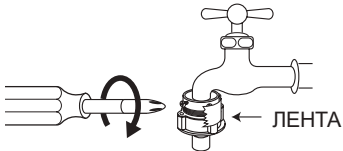
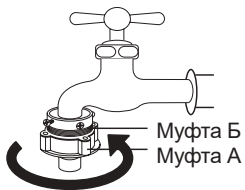
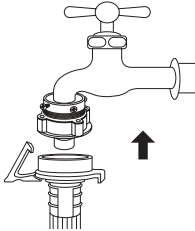

При использовании только одного водозаборного шланга или одного входного клапана соедините водозаборный шланг с входным клапаном холодной воды.

Примечание: Будьте внимательны и не перепутайте горячую и холодную воду.

Для обычного крана

<p>1. Потяните втулку водозаборного шланга, чтобы отсоединить его от адаптера крана.</p> 	<p>2. Ослабьте четыре винта адаптера так, чтобы его можно было вставить в кран.</p> 	<p>3. Вставьте адаптер в водопроводный кран и равномерно затяните все четыре винта, надавливая на адаптер так, чтобы резиновая прокладка плотно прилегала к крану.</p> 
<p>4. Снимите ленту и прочно прикрутите соединительную муфту Б к муфте А.</p> 	<p>5. Подсоедините водозаборный шланг к адаптеру, потянув вниз втулку на конце шланга.</p> 	<p>6. Подсоедините адаптер водозаборного шланга к водозаборному отверстию стиральной машинки, повернув его по часовой стрелке для прочной фиксации.</p>  <p>* Проверьте, чтобы резиновая прокладка находилась внутри адаптера водозаборного шланга.</p>

Для винтового крана

<p>1. Подсоедините водозаборный шланг к крану, туго затянув соединительную муфту.</p> 	<p>2. При необходимости подсоедините впускной штуцер.</p> 	<p>3. Подсоедините адаптер водозаборного шланга к водозаборному отверстию стиральной машинки и поверните его для фиксации.</p> <p>* Убедитесь, что прокладка находится в отверстии.</p> 
---	---	---

ТРЕБОВАНИЯ ПО ЭЛЕКТРОБЕЗОПАСНОСТИ

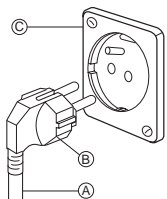
ПРЕДУПРЕЖДЕНИЕ	Опасность поражения электрическим током: Несоблюдение этих инструкций может повлечь за собой смерть или серьезные травмы.
<ul style="list-style-type: none"> Для этой машинки требуется электрическое заземление Если вилка не подходит к розетке, пригласите квалифицированного электрика для установки подходящей розетки. 	<ul style="list-style-type: none"> Не заземляйте машинку на газопроводную трубу. Не заменяйте вилку на шнуре питания. Если вы не уверены в правильности заземления стиральной машинки обратитесь к квалифицированному электрику.
Рекомендованный метод заземления	
	<p>В целях вашей личной безопасности машинка должна быть заземлена. Стиральная машинка имеет шнур питания (А) с заземляющей вилкой (В). Для снижения риска поражения электрическим током вилку нужно вставлять в подходящую стенную розетку с заземлением (С). Если розетки с заземлением нет, пользователь обязан обратиться к квалифицированному электрику для установки стенной розетки с заземлением.</p>

Система слива

- Не забудьте установить сливной шланг перед началом эксплуатации стиральной машинки.
- Открывая упаковочную коробку, обратите внимание, что сливной шланг находится в барабане стиральной машинки.
- Подсоедините сливной шланг к сливному отверстию на задней стенке стиральной машинки.
- Правильная фиксация сливного шланга защитит пол от повреждений вследствие подтекания воды.
- Если сливной шланг слишком длинный, не заталкивайте его внутрь стиральной машинки. Это может вызвать усиление шума.
- Для модели с насосом
Для модели машинки с насосом верхняя часть раковины должна быть расположена на уровне не ниже 60 см и не выше 100 см.

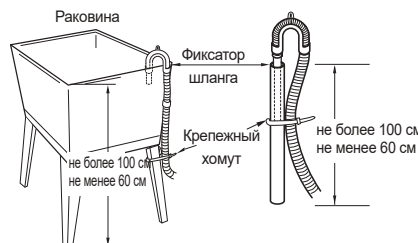
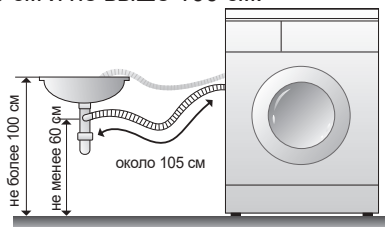

При подсоединении сливного шланга к раковине или баку хорошо закрепите его с помощью крепежного хомута.

- Для модели без насоса

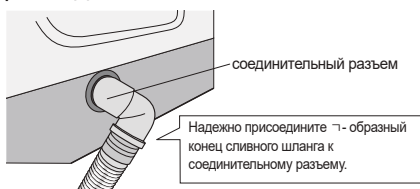

	Высота сливного шланга	Длина сливного шланга
Если высота сливного шланга приподнята в середине	меньше 10 см.	меньше 1 м.
Если высота сливного шланга не приподнята в середине	—	меньше 3 м.

Если вам потребуется удлинить сливной шланг, свяжитесь с торговым представителем или с сервисным центром. Для удлинения сливного шланга нужно использовать шланг с прямым концом, а не с τ -образным.

Корректировка горизонтальности

- Если стиральная машинка установлена на неподходящем полу, она может производить сильный шум, вибрировать и функционировать со сбоями.



② Скорректируйте горизонтальность машинки с помощью регулируемых ножек.

- Проверьте, нет ли зазора между четырьмя регулируемыми ножками машинки и полом.
- Поворачивая регулируемые ножки прилагаемым ключом, корректируйте горизонтальность машинки. Убедитесь, что машинка не качается.



- После окончания регулировки затяните фиксирующие гайки, чтобы оставить настройку ножек в нужном положении.

③ Проверьте устойчивость машинки, надавливая сверху по очереди на все четыре угла.

ПРИМЕЧАНИЕ

Машинка не должна качаться, все ножки должны устойчиво стоять на полу.

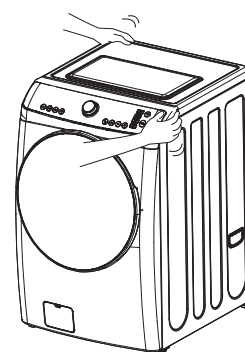

ЭКСПЛУАТАЦИЯ СТИРАЛЬНОЙ МАШИНКИ

Для достижения оптимальных результатов стирки нужно правильно эксплуатировать стиральную машинку. Этот раздел предоставит вам необходимую информацию.

Подготовка белья к стирке

- | | |
|--|---|
| <ul style="list-style-type: none"> • Застегните молнии, кнопки и крючки на одежде, чтобы они не сделали затяжек на ткани. Снимите все значки, пряжки и другие твердые элементы, которые могут поцарапать машинку изнутри. • Освободите карманы и выверните их наизнанку. | <ul style="list-style-type: none"> • Отогните манжеты и выверните изделия из синтетики наизнанку, чтобы избежать образования катышков. • Завяжите пояса и тесемки, чтобы они не запутывались. • Удалите с одежды пятна сильных загрязнений или красящих веществ. |
|--|---|

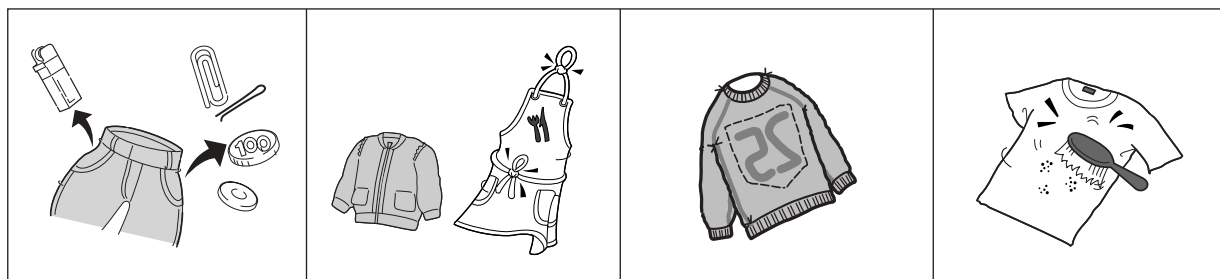

Сортировка

- Разделите сильно загрязненные и слабо загрязненные вещи, даже если они обычно стираются вместе.
- Отделите темные вещи от светлых, выцветающие ткани от невыцветающих.

Загрязнения (сильные, средние, легкие)
Цвет (белый, светлый, темный)
Ворс (источники ворса, сборники ворса)

Разделите вещи в зависимости от количества загрязнений.

Отделите белое белье от цветного. Стирайте отдельно вещи, собирающие на себя ворс, и являющиеся источником ворса.

Загрузка

- Загружайте в машинку умеренное количество вещей. Белье должно свободно перемещаться в барабане с водой для лучшего отстирывания и отсутствия складок.
- Правильно загрузите машинку и выберите подходящие настройки объема загрузки. Превышение объема загрузки или выбор меньшего значения объема загрузки, чем вы положили в машинку, может привести к следующему:
 - низкое качество стирки;
 - сильное сминание белья;
 - появление большого количества катышков
 - ускорение износа (от трения вещей друг об друга).

- При каждой загрузке смешивайте мелкие вещи с крупными. Загружайте вещи равномерно для поддержания баланса барабана. Нарушение баланса может привести к возникновению вибраций во время отжима.
- Уменьшайте время стирки при загрузке небольшого количества вещей. Несколько мелких вещей нужно стирать меньшее время.
- Используйте настройку большой загрузки для уменьшения сминания вещей, если вы стираете одежду из несминаемой ткани или трикотаж с содержанием синтетики. Для этих вещей нужно больше свободного пространства, чем для более тяжелых (полотенца, джинсы).

УКАЗАНИЯ ПО ИСПОЛЬЗОВАНИЮ ВЫДВИЖНОГО ОТДЕЛЕНИЯ

Рекомендации по использованию жидкого средства для стирки • Кондиционер для тканей

Откройте отделение для порошка и добавьте в него порошок и кондиционер. Закройте отделение.

Примечание. Подождите! Прочтите следующие рекомендации, прежде чем добавлять порошок.

- Не насыпайте слишком много порошка. В противном случае может получиться слишком много пены, и полоскание будет недостаточно качественным.

В некоторых случаях пены может получаться слишком много.

- При попадании средства для стирки на пластиковые детали, например, на дверцу или панель управления, удалите его как можно быстрее.

В противном случае вещество может повредить эти детали.

- Моющее средство может затвердеть, если отсеки для основной стирки и для предварительной стирки влажные.

Перед добавлением моющего средства протрите отсек сухой салфеткой.

- Не рекомендуется использовать слишком концентрированные жидкие моющие средства или кондиционеры, поскольку это может вызвать сбой в работе стиральной машины.

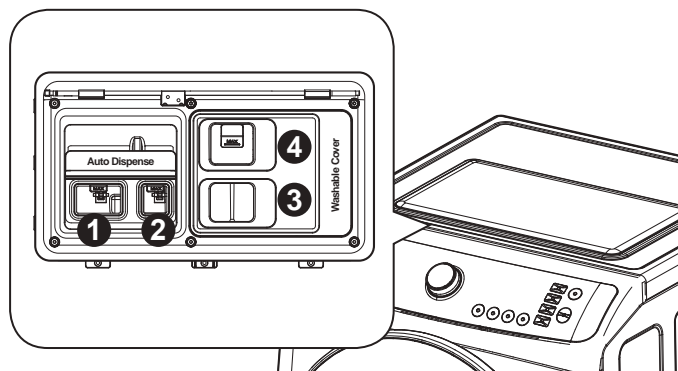

① Отделение для автоматической подачи жидкого моющего средства

- Жидкое моющее средство будет автоматически подаваться в машинку.
- Не насыпайте в это отделение сухой стиральный порошок или кондиционер для тканей. Это может вызвать поломку машинки.
- Если моющего средства недостаточно, на экране появится надпись «Refill» («Пополнить»).

② Отделение для автоматической подачи кондиционера

- Кондиционер будет автоматически подаваться в машинку.
- Не помещайте в этот отсек жидкое моющее средство или сухой стиральный порошок. Это может вызвать поломку машинки.
- Если кондиционера недостаточно, на экране появится надпись «Refill» («Пополнить»).

③ Отделение для ручной подачи стирального порошка

- Поместите нужное количество порошка в соответствии с инструкцией производителя стирального порошка.
- Использование порошка в большем количестве, чем рекомендовано, может привести к образованию избыточной пены и перегрузке мотора. Кроме того, это может снизить эффективность стирки и полоскания.

④ Отделение для ручной подачи кондиционера

- Налейте жидкий кондиционер для ткани в диспенсер в количестве, рекомендуемом изготовителем.
- Не превышайте отметку максимального уровня заполнения. Перелив может вызвать преждевременное попадание кондиционера в воду и появление нежелательных следов на одежде.

Примечание по использованию моющего средства

- Не наливайте жидкое моющее средство и кондиционер выше отметки максимального уровня заполнения отсека. Превышение количества жидкого моющего средства и кондиционера может привести к их вытеканию из отсека.
- Не помещайте посторонние вещества в отделение для стирального порошка, жидкого моющего средства и кондиционера.
Это может заблокировать входные отверстия или вызвать поломку машинки.
- Рекомендации по очистке устройства автоматической подачи приведены на стр. 32-33.
- Обратитесь к таблице количества моющего средства и используйте правильное количество каждого вида средства.
- Использование избыточного количества моющего средства может вызвать следующие проблемы. Это может привести к поломке стиральной машинки.
 - Избыточная пена увеличивает время полоскания. Обычное полоскание и сушка могут оказаться невозможными.
 - Когда давление в барабане увеличивается из-за наличия пены, эта пена может просочиться наружу или протечь назад через переднюю панель отделения для моющего средства или заднюю часть вентиляционных отверстий.
 - Пена может остаться на белье после полоскания.
- Грязь или остатки моющего средства могут налипнуть на стенки отсека для моющего средства. Очищайте отсек для моющего средства примерно раз в неделю, чтобы ваша машинка оставалась чистой.
- Для предварительной стирки положите в два раза меньше моющего средства, чем нужно для основной стирки.
- Для этой машинки стандартный объем воды для стирки составляет 35-40 л.

ФУНКЦИИ КНОПОК



	Нажимайте на эту кнопку, чтобы включить или отключить питание.
	Работа будет временно остановлена и продолжится после повторного нажатия. Если вы хотите изменить программу в ходе работы, нажмите кнопку «Старт/Пауза», затем выберите программу, которую хотите поменять, после чего снова нажмите на кнопку «Старт/Пауза».
	Вы можете выбрать любой режим. Возле выбранного режима будет загораться лампочка подсветки. Более подробная информация приводится на страницах 14-27.
	Эта кнопка может использоваться для изменения температуры воды в соответствии с типом загружаемого белья. При каждом нажатии кнопки температура изменяется по следующему алгоритму: Холодная → 20°C → 40°C → 60°C → 95°C
	Вы можете выбрать любой режим. Возле выбранного режима будет загораться лампочка подсветки. При каждом нажатии кнопки режим полоскания изменяется по следующему алгоритму: 1 → 1(добавить воды) → 2 → 2(добавить воды) → 3 → 3(добавить воды) → 4 → 4(добавить воды) → 5 → 5(добавить воды)
	Нажатием этой кнопки можно выбрать скорость отжима. При нажатии кнопки «Отжим» изменяется скорость вращения барабана.
	Вы можете выбрать любой режим. Возле выбранного режима будет загораться лампочка подсветки. При каждом нажатии кнопки режим сушки изменяется по следующему алгоритму: На полку → Сильная → Под утюг → Деликатная → По времени
	Установка времени начала стирки. При каждом нажатии кнопки время отложенного старта увеличивается. (От 1 до 19 часов)* БЛОКИРОВКА ОТ ДЕТЕЙ Нажмите кнопку «Отложенный старт» на 3 секунды, чтобы включить блокировку от детей. При включенной блокировке от детей никакие кнопки нажиматься не будут.
	Оптимизированный дизайн форсунок обеспечивает сильные струи воды со всех сторон барабана в начале цикла стирки, а также в процессе стирки и полоскания. При отключении кнопки «Интенсивное полоскание» добавляется одно полоскание. * ТИХО Нажмите на кнопку «Интенсивное полоскание» на 3 секунды, чтобы установить режим «Тихо». При включенном режиме «Тихо» кнопки не издают звуков.
	Включение программы, которую использовали недавно.
	При нажатии этой кнопки в цикле стирки вы можете добавить белье, когда замок дверцы откроется.
	Если вы хотите использовать функцию автоматической подачи моющего средства, нажмите кнопку «Моющее средство». Когда эта кнопка нажата, количество моющего средства можно выбрать из следующих вариантов: Мало → Норма → Много → Выкл.(Ручная подача порошкового моющего средства)
	В зависимости от используемого жидкого моющего средства вам следует установить концентрацию, нажав кнопку «Концентрация». Когда эта кнопка нажата, можно выбрать концентрацию жидкого моющего средства из следующих вариантов: Норма → Удвоенная (2x) → Высокая
	Если вы хотите использовать функцию автоматической подачи кондиционера, нажмите кнопку «Кондиционер». Когда кнопка нажата, можно выбрать количество кондиционера из следующих вариантов: Мало → Норма → Много → Выкл (Ручная подача кондиционера)
	В зависимости от используемого кондиционера вам следует установить концентрацию, нажав кнопку «Концентрация». Когда эта кнопка нажата, можно выбрать концентрацию кондиционера из следующих вариантов: Норма → Удвоенная 2x → Высокая → ВЫКЛ (Ручная подача кондиционера)

ПРОГРАММЫ СТИРКИ

Программа	Тип ткани	Правильная температура	Данные по умолчанию	Максимальная загрузка
Хлопок	Прежде всего, проверьте, все ли белье подходит для машинной стирки. (белый хлопок, лен, полотенца и простыни...)	40 (холодная, 20, 60, 95)	Стирка: основная стирка Полоскание: 2 (интенсивное) / 3 (обычное) Отжим: 800 Температура: 40 Интенсивное полоскание ВКЛ	См. заводскую табличку
	Невыцветающая одежда (рубашки, ночные сорочки, пижамы) и слабозагрязненные вещи из белого хлопка (нижнее белье...)			
Синтетика	Полиамид, акрил, полиэстер	40 (холодная, 20, 60)	Стирка: основная стирка Полоскание: 2 (интенсивное) / 3 (обычное) Отжим: 800 Температура: 40 Интенсивное полоскание ВЫКЛ	Менее 3 кг
Замачивание	Используется для стойких загрязнений, таких как масляные и жирные пятна, для воротников и манжет	40 (холодная, 20, 60, 95)	Стирка: замачивание + основная стирка Полоскание: 2 (интенсивное) / 3 (обычное) Отжим: 800 Температура: 40 Интенсивное полоскание ВКЛ	См. заводскую табличку
Шерсть	Только пригодные для машинной стирки шерстяные вещи с чистой новой шерстью.	20 (холодная, 40)	Стирка: основная стирка Полоскание: 2 Отжим: 400 Температура: 20 Интенсивное полоскание ВЫКЛ (фиксировано)	Менее 3 кг
Одеяло	Стирка шерстяных или пуховых одеял	Холодная	Стирка: основная стирка Полоскание: 2 Отжим: 800 Температура: холодная Интенсивное полоскание ВЫКЛ (фиксировано)	Менее 2,6 кг
Интенсивная стирка	Сильно загрязненное белье (джинсы, рюкзаки, спортивные костюмы...)	40 (холодная, 20, 60, 95)	Стирка: предварительная стирка + основная стирка Полоскание: 2 (интенсивное) / 3 (обычное) Отжим: 800 Температура: 40 Интенсивное полоскание ВКЛ	См. заводскую табличку
Очистка бака	Используется для очистки (и сушки — для моделей с сушкой) бака и барабана.	Холодная (20, 40, 60, 95)	Стирка: замачивание + основная стирка Полоскание: 2 Отжим: 400 Температура: холодная Сушка: на полку Интенсивное полоскание ВЫКЛ (фиксировано)	без загрузки
Хлопок (ЭКО)	Прежде всего, проверьте, все ли белье подходит для машинной стирки. (белый хлопок, лен, полотенца и простыни...)	60 (40)	Стирка: основная стирка Полоскание: 2 Отжим: 1200 Температура: 60 Интенсивное полоскание ВКЛ (фиксировано)	См. заводскую табличку
	Цветостойкая одежда (рубашки, пижамы,...) и слабозагрязненный белый хлопок (нижнее белье).			
Детские вещи	Одежда для детей и младенцев	40 (20, 60, 95)	Стирка: пар + основная стирка Полоскание: 4 Отжим: 400 Температура: 40 Super Express OFF(Fixed)	См. заводскую табличку
Быстрая стирка	Цветное белье с небольшими загрязнениями.	Холодная (фиксировано)	Стирка: основная стирка Полоскание: 1 Отжим: 800 Температура: холодная Интенсивное полоскание ВКЛ (фиксировано)	Менее 3 кг
Предварительная стирка	Используется для стирки одежды с пятнами и сильно загрязненного белья	40 (холодная, 20, 60, 95)	Стирка: предварительная стирка + основная стирка (авто) основная стирка (ручная) Полоскание: 2 (интенсивное) / 3 (обычное) Отжим: 800 Температура: 40 Интенсивное полоскание ВКЛ	См. заводскую табличку
Сушка хлопка	Сушка одежды из хлопковых тканей	-	Отжим: 1200 Сушка: на полку	См. заводскую табличку
Освежить	Дезинфицирует или дезодорирует	-	Сушка: деликатная	Менее 2 кг
Быстрая стирка и сушка	Одежда с небольшими загрязнениями и часто стираемая одежда, небольшое количество одежды	Холодная (фиксировано)	Стирка: основная стирка Полоскание: 1 Отжим: 1000 Температура: холодная Сушка: на полку Интенсивное полоскание ВКЛ (фиксировано)	Менее 1 кг

ПРОЦЕДУРА СТИРКИ И ВЫБОР ПРОГРАММЫ

* ПРОГРАММА ХЛОПОК

1	<p>Загрузите белье в барабан. Налейте моющее средство и кондиционер в отделение для моющего средства. Затем закройте дверцу.</p> <ul style="list-style-type: none">• Выберите метод добавления моющего средства/кондиционера.• Если вы хотите использовать отбеливатель, налейте его в отсек для ручной подачи моющего средства вместе с моющим средством.
2	<p>Нажмите кнопку питания.</p> <ul style="list-style-type: none">• На светодиодном дисплее отобразится «- --» и загорятся индикаторы всех программ.
3	<p>Выберите программу «Хлопок» с помощью рукоятки выбора программ.</p> <ul style="list-style-type: none">• Если вы нажмете кнопку «Старт/Пауза» после нажатия кнопки питания без выбора программы, программа «Хлопок» будет выбрана по умолчанию.• Температура стирки 40С, полоскание 2, отжим 800, опция «Интенсивное полоскание» выбираются автоматически.• В режиме обычного полоскания или при отключении режима Интенсивного полоскания добавляется одно полоскание.• Если вы хотите изменить температуру стирки, скорость отжима, время полоскания, нажмите на каждую соответствующую кнопку.
4	<p>Нажмите кнопку «Старт/Пауза».</p> <ul style="list-style-type: none">• Дверца заблокирована. Определив вес белья и подавая воду в бак, машинка начнет процесс стирки.

ПРИМЕЧАНИЕ

- Если вы хотите изменить настройки в процессе работы, нажмите кнопку «Старт/Пауза», чтобы приостановить процесс, и нажмите нужные вам кнопки.
- В программе «Хлопок» можно выбрать температуру стирки из следующих вариантов: «Холодная», «20 °С», «40 °С», «60 °С» и «95 °С».

ВНИМАНИЕ

- Если вы выбрали температуру стирки «95 °С», сначала добавляется немного холодной воды, и только после этого будет сливаться вода из бака для стирки. Это нужно для защиты пользователя от ожога. Температура горячей воды понижается, чтобы не выливать сразу горячую воду. Это не сбой.
(Будьте осторожны со сливающейся водой, поскольку она может быть еще достаточно горячей, несмотря на понижение температуры).

* ПРОГРАММА СИНТЕТИКА

1	<p>Загрузите белье в барабан. Налейте моющее средство и кондиционер в отделение для моющего средства. Затем закройте дверцу.</p> <ul style="list-style-type: none">• Выберите метод добавления моющего средства/кондиционера.• Если вы хотите использовать отбеливатель, налейте его в отсек для ручной подачи моющего средства вместе с моющим средством.
2	<p>Нажмите кнопку питания.</p> <ul style="list-style-type: none">• На светодиодном дисплее отобразится «- --» и загорятся индикаторы всех программ.
3	<p>Выберите программу «Синтетика» с помощью рукоятки выбора программ.</p> <ul style="list-style-type: none">• Если вы нажмете кнопку «Старт/Пауза» после нажатия кнопки питания без выбора программы, программа «Хлопок» будет выбрана по умолчанию.• Температура стирки 40С, полоскание 3, отжим 800 выбираются автоматически.• Если вы хотите изменить температуру стирки, скорость отжима, время полоскания, нажмите на каждую соответствующую кнопку.
4	<p>Нажмите кнопку «Старт/Пауза».</p> <ul style="list-style-type: none">• Машинка начнет работу, заблокировав дверцу и начав набирать воду в бак.

ПРИМЕЧАНИЕ

- Если вы хотите изменить настройки в процессе работы, нажмите кнопку «Старт/Пауза», чтобы приостановить процесс, и нажмите нужные вам кнопки.
- В программе «Синтетика» можно выбрать температуру стирки из следующих вариантов: «Холодная», «20 °С», «40 °С» и «60 °С».
- Для программы «Синтетика» рекомендуется загружать не более 3 кг белья.
- В программе «Синтетика» нельзя выбрать отжим 1200 и температуру 95С во избежание повреждений белья.

* ПРОГРАММА ЗАМАЧИВАНИЕ

1	<p>Загрузите белье в барабан. Налейте моющее средство и кондиционер в отделение для моющего средства. Затем закройте дверцу.</p> <ul style="list-style-type: none">• Выберите метод добавления моющего средства/кондиционера.• Если вы хотите использовать отбеливатель, налейте его в отсек для ручной подачи моющего средства вместе с моющим средством.
2	<p>Нажмите кнопку питания.</p> <ul style="list-style-type: none">• На светодиодном дисплее отобразится «- --» и загорятся индикаторы всех программ.
3	<p>Выберите программу «Замачивание» с помощью рукоятки выбора программ.</p> <ul style="list-style-type: none">• Температура стирки 40С, полоскание 2, отжим 800, опция «Интенсивное полоскание» выбираются автоматически.• В режиме обычного полоскания или при отключении режима Интенсивного полоскания добавляется одно полоскание.• Если вы хотите изменить температуру стирки, скорость отжима, время полоскания, нажмите на каждую соответствующую кнопку.• Если вы нажмете кнопку «Старт/Пауза» после нажатия кнопки питания без выбора программы, программа «Хлопок» будет выбрана по умолчанию.
4	<p>Нажмите кнопку «Старт/Пауза».</p> <ul style="list-style-type: none">• Дверца заблокирована. Определив вес белья и подавая воду в бак, машинка начнет процесс стирки.

ПРИМЕЧАНИЕ

- Если вы хотите изменить настройки в процессе работы, нажмите кнопку «Старт/Пауза», чтобы приостановить процесс, и нажмите нужные вам кнопки.
- В программе «Замачивание» можно выбрать температуру стирки из следующих вариантов: «Холодная», «20 °С», «40 °С», «60 °С» и «95 °С».

ВНИМАНИЕ

- Если вы выбрали температуру стирки «95 °С», сначала добавляется немного холодной воды, и только после этого будет сливаться вода из бака для стирки. Это нужно для защиты пользователя от ожога. Температура горячей воды понижается, чтобы не выливать сразу горячую воду. Это не сбой. Будьте осторожны со сливающейся водой, поскольку она может быть еще достаточно горячей, несмотря на понижение температуры.

* ПРОГРАММА ШЕРСТЬ

1	Загрузите белье в барабан. Налейте моющее средство и кондиционер в отделение для моющего средства. Затем закройте дверцу. <ul style="list-style-type: none">• Выберите метод добавления моющего средства/кондиционера.
2	Нажмите кнопку питания. <ul style="list-style-type: none">• На светодиодном дисплее отобразится «- --» и загорятся индикаторы всех программ.
3	Выберите программу «Шерсть» с помощью рукоятки выбора программ. <ul style="list-style-type: none">• Если вы нажмете кнопку «Старт/Пауза» после нажатия кнопки питания без выбора программы, программа «Хлопок» будет выбрана по умолчанию.• Температура стирки 20С, полоскание 2, отжим 400 выбираются автоматически.• Если вы хотите изменить температуру стирки, нажмите на кнопку «Температура».
4	Нажмите кнопку «Старт/Пауза». <ul style="list-style-type: none">• Машинка начнет работу, заблокировав дверцу и начав набирать воду в бак.

ПРИМЕЧАНИЕ

- Если вы хотите изменить настройки в процессе работы, нажмите кнопку «Старт/Пауза», чтобы приостановить процесс, и нажмите нужные вам кнопки.
- В программе «Шерсть» можно выбрать температуру стирки только из следующих вариантов: «Холодная», «20 °С» и «40 °С».
- В программе «Шерсть» во избежание повреждения белья нельзя выбрать скорость отжима, время полоскания, опцию «Интенсивное полоскание» и сушку.
- Для программы «Шерсть» рекомендуется загружать не более 3 кг белья.
- Используйте для шерстяных вещей специальные моющие средства.
(Поскольку специальные нейтральные моющие средства для шерсти создают много пены, используйте небольшое количество средства).

* ПРОГРАММА ОДЕЯЛО

1	<p>Загрузите белье в барабан. Налейте моющее средство и кондиционер в отделение для моющего средства. Затем закройте дверцу.</p> <ul style="list-style-type: none">• Выберите метод добавления моющего средства/кондиционера.• Если вы хотите использовать отбеливатель, налейте его в отсек для ручной подачи моющего средства вместе с моющим средством.
2	<p>Нажмите кнопку питания.</p> <ul style="list-style-type: none">• На светодиодном дисплее отобразится «- --» и загорятся индикаторы всех программ.
3	<p>Выберите программу «Одеяло» с помощью рукоятки выбора программ.</p> <ul style="list-style-type: none">• Если вы нажмете кнопку «Старт/Пауза» после нажатия кнопки питания без выбора программы, программа «Хлопок» будет выбрана по умолчанию.• Температура стирки «Холодная», полоскание 2, отжим 800 выбираются автоматически.• Если вы хотите изменить температуру стирки, скорость отжима, время полоскания, нажмите на каждую соответствующую кнопку.
4	<p>Нажмите кнопку «Старт/Пауза».</p> <ul style="list-style-type: none">• Машинка начнет работу, заблокировав дверцу и начав набирать воду в бак.

ПРИМЕЧАНИЕ

- Если вы хотите изменить настройки в процессе работы, нажмите кнопку «Старт/Пауза», чтобы приостановить процесс, и нажмите нужные вам кнопки.
- Для программы «Одеяло» рекомендуется загружать не более 2,6 кг белья.
- Пожалуйста, положите в барабан одну простыню любого размера.
- Просьба не стирать мех, вату или вещи со стриженной шерстью.
- Скорость отжима можно выбрать из следующих вариантов: "Задержка полоскания", 400, 800.
- В программе «Одеяло» во избежание повреждения белья нельзя выбрать температуру стирки, опцию «Интенсивное полоскание» и сушку.

* ПРОГРАММА ИНТЕНСИВНОЙ СТИРКИ

1	<p>Загрузите белье в барабан. Налейте моющее средство и кондиционер в отделение для моющего средства. Затем закройте дверцу.</p> <ul style="list-style-type: none">• Выберите метод добавления моющего средства/кондиционера.• Если вы хотите использовать отбеливатель, налейте его в отсек для ручной подачи моющего средства вместе с моющим средством.
2	<p>Нажмите кнопку питания.</p> <ul style="list-style-type: none">• На светодиодном дисплее отобразится «- --» и загорятся индикаторы всех программ.
3	<p>Выберите программу «Интенсивная стирка» с помощью рукоятки выбора программ.</p> <ul style="list-style-type: none">• Если вы нажмете кнопку «Старт/Пауза» после нажатия кнопки питания без выбора программы, программа «Хлопок» будет выбрана по умолчанию.• Температура стирки 40С, полоскание 2, отжим 800, опция «Интенсивное полоскание» выбираются автоматически.• В режиме обычного полоскания или при отключении режима Интенсивного полоскания добавляется одно полоскание.• Если вы хотите изменить температуру стирки, скорость отжима, время полоскания, нажмите на каждую соответствующую кнопку.
4	<p>Нажмите кнопку «Старт/Пауза».</p> <ul style="list-style-type: none">• Дверца заблокирована. Определив вес белья и начав подавать воду в бак, машинка начнет процесс стирки.

ПРИМЕЧАНИЕ

- Если вы хотите изменить настройки в процессе работы, нажмите кнопку «Старт/Пауза», чтобы приостановить процесс, и нажмите нужные вам кнопки.
- В программе интенсивной стирки можно выбрать любую температуру стирки.
- При выборе ручной подачи моющего средства моющее средство подается однократно.

ВНИМАНИЕ

- Если вы выбрали температуру стирки «95 °С», сначала добавляется немного холодной воды, и только после этого будет сливаться вода из бака для стирки. Это нужно для защиты пользователя от ожога. Температура горячей воды понижается, чтобы не выливать сразу горячую воду. Это не сбой. Будьте осторожны со сливающейся водой, поскольку она может быть еще достаточно горячей, несмотря на понижение температуры.

* ПРОГРАММА ОЧИСТКИ БАКА

1	Нажмите на кнопку «Вкл./Выкл». • На дисплее отобразится «- --».
2	Выберите программу «Очистка бака» с помощью рукоятки выбора программ. • Если вы нажмете кнопку «Старт/Пауза» после нажатия кнопки питания без выбора программы, программа «Хлопок» будет выбрана по умолчанию. • Температура «Холодная», полоскание 2 раза, скорость отжима 400 и сушка «На полку» будут выбраны автоматически. • На дисплее отобразится «- --».
3	Нажмите кнопку «Старт/Пауза». • Машинка начнет работу, заблокировав дверцу и начав набирать воду в бак.

ПРИМЕЧАНИЕ

- Отложенный старт выбрать нельзя.
- Используйте эту программу без загрузки белья.
- Рекомендуется проводить очистку бака один раз в месяц.
- Если вы хотите изменить настройки в процессе работы, нажмите кнопку «Старт/Пауза», чтобы приостановить процесс, и нажмите нужные вам кнопки.

ВНИМАНИЕ

- Если вы выбрали температуру стирки «95 °С», сначала добавляется немного холодной воды, и только после этого будет сливаться вода из бака для стирки. Это нужно для защиты пользователя от ожога. Температура горячей воды понижается, чтобы не выливать сразу горячую воду. Это не сбой.
(Будьте осторожны со сливающейся водой, поскольку она может быть еще достаточно горячей, несмотря на понижение температуры.)

* ПРОГРАММА ХЛОПОК (ЭКО)

1	<p>Загрузите белье в барабан. Налейте моющее средство и кондиционер в отделение для моющего средства. Затем закройте дверцу.</p> <ul style="list-style-type: none">• Выберите метод добавления моющего средства/кондиционера.
2	<p>Нажмите кнопку питания.</p> <ul style="list-style-type: none">• На светодиодном дисплее отобразится «- --» и загорятся индикаторы всех программ.
3	<p>Выберите программу «Хлопок (ЭКО)» с помощью рукоятки выбора программ.</p> <ul style="list-style-type: none">• Если вы нажмете кнопку «Старт/Пауза» после нажатия кнопки питания без выбора программы, программа «Хлопок» будет выбрана по умолчанию.• Температура стирки 60°C, полоскание 3, отжим 1200, опция «Интенсивное полоскание» выбираются автоматически.• Если вы хотите изменить температуру воды, время полоскания и скорость отжима, нажмите на каждую соответствующую кнопку.
4	<p>Нажмите кнопку «Старт/Пауза».</p> <ul style="list-style-type: none">• Машинка начнет работу, заблокировав дверцу.

ПРИМЕЧАНИЕ

- Если вы хотите изменить настройки в процессе работы, нажмите кнопку «Старт/Пауза», чтобы приостановить процесс, и нажмите нужные вам кнопки.
- В программе «Хлопок (ЭКО)» можно выбрать температуру стирки 40 или 60 градусов.

* ПРОГРАММА ДЕТСКИЕ ВЕЩИ

1	<p>Загрузите белье в барабан. Налейте моющее средство и кондиционер в отделение для моющего средства. Затем закройте дверцу.</p> <ul style="list-style-type: none">• Выберите метод добавления моющего средства/кондиционера.• Если вы хотите использовать отбеливатель, налейте его в отсек для ручной подачи моющего средства вместе с моющим средством.
2	<p>Нажмите кнопку питания.</p> <ul style="list-style-type: none">• На светодиодном дисплее отобразится «- --» и загорятся индикаторы всех программ.
3	<p>Выберите программу «Детские вещи» с помощью рукоятки выбора программ.</p> <ul style="list-style-type: none">• Если вы нажмете кнопку «Старт/Пауза» после нажатия кнопки питания без выбора программы, программа «Хлопок» будет выбрана по умолчанию.• Температура стирки 40, полоскание 4, отжим 400 выбираются автоматически.• Если вы хотите изменить температуру воды, время полоскания и скорость отжима, нажмите на каждую соответствующую кнопку.
4	<p>Нажмите кнопку «Старт/Пауза».</p> <ul style="list-style-type: none">• Машинка начнет работу, заблокировав дверцу и начав набирать воду в бак.

ПРИМЕЧАНИЕ

- Для программы «Детские вещи» рекомендуется загружать не более 2 кг белья.
- Если вы хотите изменить настройки в процессе работы, нажмите кнопку «Старт/Пауза», чтобы приостановить процесс, и нажмите нужные вам кнопки.
- Нельзя выбрать опцию супербыстрой стирки.
- Температуру стирки можно выбрать из следующих значений: 20°C, 40°C, 60°C и 95°C.

* ПРОГРАММА БЫСТРАЯ СТИРКА

1	<p>Загрузите белье в барабан. Налейте моющее средство и кондиционер в отделение для моющего средства. Затем закройте дверцу.</p> <ul style="list-style-type: none">• Выберите метод добавления моющего средства/кондиционера.• Если вы хотите использовать отбеливатель, налейте его в отсек для ручной подачи моющего средства вместе с моющим средством.
2	<p>Нажмите кнопку питания.</p> <ul style="list-style-type: none">• На светодиодном дисплее отобразится «- --» и загорятся индикаторы всех программ.
3	<p>Выберите программу «Быстрая стирка» с помощью рукоятки выбора программ.</p> <ul style="list-style-type: none">• Если вы нажмете кнопку «Старт/Пауза» после нажатия кнопки питания без выбора программы, программа «Хлопок» будет выбрана по умолчанию.• Температура стирки «Холодная», полоскание 1, отжим 800, опция «Интенсивное полоскание» выбираются автоматически.• Если вы хотите изменить время полоскания, нажмите на соответствующую кнопку.
4	<p>Нажмите кнопку «Старт/Пауза».</p> <ul style="list-style-type: none">• Дверца заблокирована. Определив вес белья и начав подавать воду в бак, машинка начнет процесс стирки.

ПРИМЕЧАНИЕ

- Для программы «Быстрая стирка» рекомендуется загружать не более 3 кг белья.
- «Быстрая стирка» длится около 15 минут.
В зависимости от веса загружаемого белья, режима полоскания, скорости отжима и равномерности распределения белья по барабану время стирки может увеличиваться — это не свой стиральной машинки.
- Нельзя выбрать скорость отжима, температуру стирки и сушку.

* ПРОГРАММА ПРЕДВАРИТЕЛЬНАЯ СТИРКА

1	<p>Загрузите белье в барабан. Налейте моющее средство и кондиционер в отделение для моющего средства. Затем закройте дверцу.</p> <ul style="list-style-type: none">• Выберите метод добавления моющего средства/кондиционера.• Если вы хотите использовать отбеливатель, налейте его в отсек для ручной подачи моющего средства вместе с моющим средством.
2	<p>Нажмите кнопку питания.</p> <ul style="list-style-type: none">• На светодиодном дисплее отобразится «- --» и загорятся индикаторы всех программ.
3	<p>Выберите программу «Предварительная стирка» с помощью рукоятки выбора программ.</p> <ul style="list-style-type: none">• Если вы нажмете кнопку «Старт/Пауза» после нажатия кнопки питания без выбора программы, программа «Хлопок» будет выбрана по умолчанию.• Температура стирки 40С, полоскание 2, отжим 800, опция «Интенсивное полоскание» выбираются автоматически.• В режиме обычного полоскания или при отключении режима интенсивного полоскания добавляется одно полоскание.• Если вы хотите изменить температуру стирки, скорость отжима, время полоскания, нажмите на каждую соответствующую кнопку.
4	<p>Нажмите кнопку «Старт/Пауза».</p> <ul style="list-style-type: none">• Дверца заблокирована. Определив вес белья и начав подавать воду в бак, машинка начнет процесс стирки.

ПРИМЕЧАНИЕ

- Если вы хотите изменить настройки в процессе работы, нажмите кнопку «Старт/Пауза», чтобы приостановить процесс, и нажмите нужные вам кнопки.
- В программе «Предварительная стирка» можно выбрать температуру стирки из следующих вариантов: «Холодная», «20 °С», «40 °С», «60 °С» и «95 °С».
- После окончания предварительной стирки сразу же начинается основная стирка.
- Если вы выбрали ручную подачу моющего средства, вы не можете выбрать программу «Предварительная стирка». Она заменяется программой «Хлопок».
- При выборе ручной подачи моющего средства моющее средство подается однократно.

ВНИМАНИЕ

- Если вы выбрали температуру стирки «95 °С», сначала добавляется немного холодной воды, и только после этого будет сливаться вода из бака для стирки. Это нужно для защиты пользователя от ожога. Температура горячей воды понижается, чтобы не выливать сразу горячую воду. Это не сбой. Будьте осторожны со сливаемой водой, поскольку она может быть еще достаточно горячей, несмотря на понижение температуры.

* ПРОГРАММА СУШКИ ХЛОПКА

1	Загрузите белье в барабан. Затем закройте дверцу.
2	Нажмите кнопку питания. • На дисплее отобразится «- --».
3	Выберите программу «Сушка хлопка» с помощью рукоятки выбора программ. • Скорость отжима 1200 и сушка «На полку» будут выбраны автоматически. • Если вы хотите изменить скорость отжима или опцию сушки, нажмите на соответствующие кнопки.
4	• Нажмите кнопку «Старт/Пауза».

* Подходит для сушки изделий из хлопковых тканей.

ПРИМЕЧАНИЕ

- Для программы «Сушка хлопка» рекомендуется загружать не более 8 кг белья.
- Не используйте моющее средство или кондиционер.
- Кран холодной воды должен быть открыт.
- По окончании этой программы на панели будет мигать, и выполняется программа устранения складок в течение 30 минут, после чего питание отключается.
- Будьте внимательны — белье при вынимании может быть горячим.
- Возможна небольшая усадка и деформация вещей после сушки, поэтому следует сначала проверить, полностью ли высохла одежда.
- Если сушки оказалось недостаточно, измените выбранную температуру.
- Если вы хотите высушить белье после стирки, после выбора программы нажмите кнопку «СУШКА», а затем нажмите кнопку «Старт/Пауза».
- Вопрос: Машинка продолжает работать даже после нажатия кнопки «Пауза» в цикле сушки.
Ответ: В цикле сушки (при нажатии паузы или отключении питания) вентилятор охлаждения некоторое время продолжает работать, чтобы предотвратить повреждение машинки от воздействия высокой температуры. Вы можете открыть дверцу машинки не раньше, чем через минуту.

*** ПРОГРАММА ОСВЕЖИТЬ**

1	Загрузите белье в барабан. Затем закройте дверцу.
2	Нажмите кнопку питания. • На дисплее отобразится «- --».
3	Выберите программу «Освежить» с помощью рукоятки выбора программ. • Опция сушки «Деликатная» будет выбрана автоматически.
4	Нажмите кнопку «Старт/Пауза».

ПРИМЕЧАНИЕ

- Программа «Освежить» служит для дезинфекции и дезодорирования.
- Для программы «Освежить» рекомендуется загружать не более 2 кг белья.

* ПРОГРАММА БЫСТРОЙ СТИРКИ И СУШКИ

1	Загрузите белье в барабан. Налейте моющее средство и кондиционер в отделение для моющего средства. Затем закройте дверцу. <ul style="list-style-type: none">• Выберите метод добавления моющего средства/кондиционера.
2	Нажмите кнопку питания. <ul style="list-style-type: none">• На дисплее отобразится сигнал «- --»
3	Выберите программу «Быстрая стирка и сушка» с помощью рукоятки выбора программ. <ul style="list-style-type: none">• Если вы нажмете кнопку «Старт/Пауза» после нажатия кнопки питания без выбора программы, программа «Хлопок» будет выбрана по умолчанию.• Температура стирки «Холодная», полоскание 1, отжим 1000, сушка «На полку» и опция «Интенсивное полоскание» выбираются автоматически.• Если вы хотите изменить время полоскания, нажмите на соответствующую кнопку.
4	Нажмите кнопку «Старт/Пауза». <ul style="list-style-type: none">• Машинка начнет работу, заблокировав дверцу и начав набирать воду в бак.

* Не рекомендуется загружать более 1 кг белья.

* Стирка и сушка займут около 1 часа.

* Нельзя выбрать скорость отжима, температуру стирки и сушку.

* ТОЛЬКО СТИРКА

1	Поместите белье в барабан и добавьте моющее средства в отсек для моющего средства. (Если вы выбрали жидкое средство, оно будет автоматически добавлено в бак). После этого закройте дверцу.
2	Нажмите кнопку питания. • На дисплее отобразится «- --».
3	Выберите нужный режим стирки, нажав на кнопку «Темп.». • Программа «Хлопок» выбирается автоматически.
4	Нажмите кнопку «Старт/Пауза». • Машинка начнет работу, заблокировав дверцу и начав набирать воду в бак.

* ТОЛЬКО ПОЛОСКАНИЕ

1	Поместите белье в барабан и добавьте кондиционер в отсек для моющего средства. (Если вы выбрали автоматическую подачу кондиционера, он будет автоматически добавлен в бак). Затем закройте дверцу.
2	Нажмите кнопку питания. • На дисплее отобразится «- --».
3	Выберите желаемое количество полосканий, нажав на кнопку «ПОЛОСКАНИЕ». • Программа «Хлопок» выбирается автоматически. При каждом нажатии кнопки режим полоскания изменяется по следующему алгоритму: 1 → 1(добавить воды) → 2 → 2(добавить воды) → 3 → 3(добавить воды) → 4 → 4(добавить воды) → 5 → 5(добавить воды)
4	Нажмите кнопку «Старт/Пауза». • Машинка начнет работу, заблокировав дверцу и начав набирать воду в бак.

* ТОЛЬКО ОТЖИМ

1	Загрузите белье в барабан и закройте дверцу.
2	Нажмите кнопку питания. • На дисплее отобразится «- --».
3	Выберите желаемый режим отжима, нажав на кнопку «ОТЖИМ». • Программа «Хлопок» выбирается автоматически.
4	Нажмите кнопку «Старт/Пауза». • Машинка начнет работу, заблокировав дверцу.

* СУШКА

1	Загрузите белье в барабан и закройте дверцу.
2	Нажмите кнопку питания. • На дисплее отобразится «- --».
3	Выберите желаемый режим сушки, нажав на кнопку «СУШКА». Когда нажата эта кнопка, режим сушки будет установлен На полку → Сильная → Под утюг → Деликатная → По времени (0:30, 1:00, 1:30, 2:00, 2:30, 3:00, 3:30, 4:00, 4:30) → ВЫКЛ
4	Нажмите кнопку «Старт/Пауза». • Машинка начнет работу, заблокировав дверцу.

* ИНФОРМАЦИЯ О РЕЖИМАХ СУШКИ

РЕЖИМ СУШКИ	Информация	Максимальная загрузка	Время
			(мин, при максимальной загрузке)
«На полку»	Рекомендуемый цикл в зависимости от типа ткани. Выбирайте этот цикл для хлопка, обычных полотенец и нижнего белья.	8кг	250
«Сильная»	Выбирайте этот цикл для толстой ткани (например, джинсовой).		270
«Под утюг»	Заканчивает цикл сушки, оставляя белье немного влажным, идеальным для глажки		60
«Деликатная»	Выбирайте этот цикл для синтетики, поскольку сушка проводится при низкой температуре.		110
«По времени»	Вы можете установить время сушки в зависимости от типа ткани, количества одежды и желаемой степени высушивания.	-	30~270

* Обратите внимание, что не следует загружать изделия из деликатных тканей или не предназначенные для этого изделия, поскольку это может вызвать их повреждение даже при низкой температуре.

ПРИМЕЧАНИЕ

- Не используйте моющее средство или кондиционер.
 - Кран холодной воды должен быть открыт.
 - По окончании этой программы на панели будет мигать **EE**, и будет выполнена программа разглаживания складок в течение 30 минут, после чего питание будет отключено.
 - Будьте внимательны — белье при вынимании может быть горячим.
 - Возможна небольшая усадка и деформация вещей после сушки, поэтому следует сначала проверить, полностью ли высохла одежда. Если сушки оказалось недостаточно, измените выбранную температуру.
 - Если вы хотите высушить белье после стирки, после выбора программы нажмите кнопку «СУШКА», а затем нажмите кнопку «Старт/Пауза».
 - Вопрос: Машинка продолжает работать даже после нажатия кнопки «Пауза» в цикле сушки.
Ответ: В цикле сушки (при нажатии паузы или отключении питания) вентилятор охлаждения некоторое время продолжает работать, чтобы предотвратить повреждение машинки от воздействия высокой температуры.
- Вы можете открыть дверцу машинки не раньше, чем через минуту.
- Циклы сушки «На полку» и «Сильная» включаются после автоматического определения количества белья и времени сушки для лучшего эффекта сушки.
 - Если вы выбрали циклы стирки и сушки вместе, скорость отжима изменится на 1200 об/мин.
 - Если вы хотите высушить влажное белье, выберите отжим и сушку.

ОБСЛУЖИВАНИЕ

Правильный уход за вашей стиральной машинкой продлит срок ее службы. Этот раздел объясняет, как правильно и безопасно ухаживать за вашей машиной.

Очистка стиральной машинки

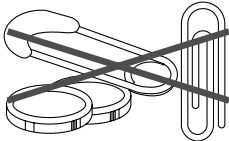
Снаружи	Внутри
<p>Стирайте все пятна от моющих средств, отбеливателя и т.п. влажной мягкой салфеткой или губкой. Время от времени протирайте корпус машинки для поддержания аккуратного внешнего вида.</p> 	<p>Очищайте машинку изнутри смесью 250 мл хлорного отбеливателя и 500 мл моющего средства. Запустите полный рабочий цикл машинки. При необходимости повторите процесс.</p>
<p>Во избежание повреждения машинки следите за тем, чтобы в бак не попадали острые или металлические предметы. Проверяйте карманы одежды перед стиркой — в них не должно оставаться булавок, скрепок, монет, болтов, гаек и т.п. После проверки карманов проверьте также, не попали ли эти предметы в бак машины случайно.</p> 	

Хранение или перевозка

Устанавливайте и храните машинку в месте, где не бывает отрицательных температур. Вода, оставшаяся в шлангах, может замерзнуть и повредить стиральную машинку. Если вы храните или перевозите машинку в зимнее время, подготовьте ее правильным образом.

Для подготовки машинки к зиме	Для возвращения к работе
<ul style="list-style-type: none"> • Закройте вентиль водопровода. • Отсоедините и слейте воду из водозаборных шлангов. • Запустите машинку на цикл слива и отжима на 1 минуту. • Отключите шнур питания от сети. 	<ul style="list-style-type: none"> • Промойте водопроводные трубки и шланги. • Отсоедините водозаборные шланги. • Закройте вентиль водопровода. • Подключите шнур питания к сети.

Уход за машинкой при длительном неиспользовании

Включайте машинку только когда вы находитесь дома.

Если вы в отъезде или не используете машинку долгое время, вам следует:

- Отсоединить шнур питания от сети или отключить электричество, которое подведено к стиральной машинке.
- Закрыть вентили подачи воды к машинке.

Это поможет избежать затопления (в случае скачка давления воды), пока вас не будет дома.

ОЧИСТКА ФИЛЬТРА

Очистка фильтра поступающей воды

- Проведите очистку фильтра в случае утечки воды из водозаборного отверстия.



Очистка сливного фильтра (для модели с насосом)

- Данный фильтр используется для задержания посторонних предметов, таких как нитки, монеты, булавки, пуговицы и т.п.
- Во избежание сбоев в сливной системе необходимо регулярно (после каждых 10 включений стиральной машинки) чистить этот фильтр.

ВНИМАНИЕ: Будьте внимательны при сливе горячей воды.

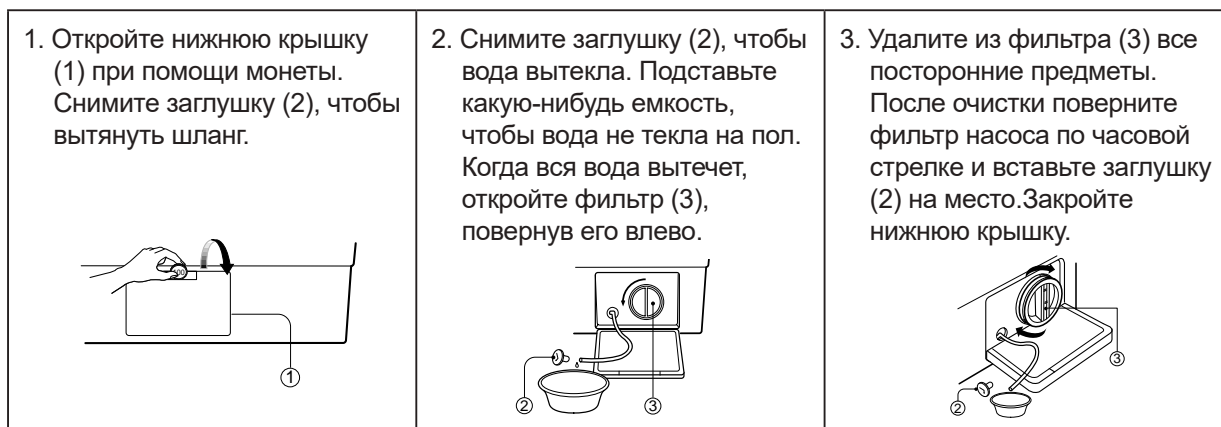

ОЧИСТКА ВЫДВИЖНОГО ОТДЕЛЕНИЯ

Очистка

- Для продления срока службы устройства необходимо чистить его детали следующим образом.

Примечание

- Если вы долгое время не использовали машинку или не добавляли моющее средство, очистите машинку перед использованием.
- Если вы не очищаете выдвижное отделение, моющее средство не попадет в стиральную машинку.

Как очистить отсек автоматической подачи жидкого моющего средства ① и отсек автоматической подачи кондиционера ②

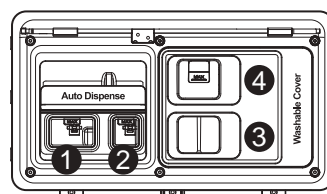

Как вынуть из стиральной машинки автоматический диспенсер

- ① Автоматический диспенсер можно вынуть, потянув его в направлении стрелки.
- ② Нажмите на кнопку, чтобы открыть крышку.
- ③ Очистите внутреннюю часть автоматического диспенсера с помощью воды и сухой салфетки.



Как вставить автоматический диспенсер обратно в стиральную машинку

- ① Наклоните автоматический диспенсер, вставьте его носик в отверстие впрыска.
- ② Надавите на диспенсер сверху вниз.

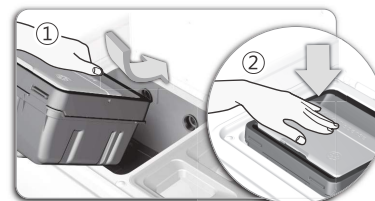

- * Не переворачивайте автоматический диспенсер после того, как налили в него жидкое моющее средство или кондиционер.

Очистка

- Для продления срока службы устройства необходимо чистить его детали следующим образом.

Примечание

- Если вы долго время не использовали машинку или не добавляли моющее средство, очистите машинку перед использованием.
- Если вы не очищаете выдвижное отделение, моющее средство не попадет в стиральную машинку.

Как очистить отсек ручной подачи моющего средства ③
и отсек ручной подачи кондиционера ④

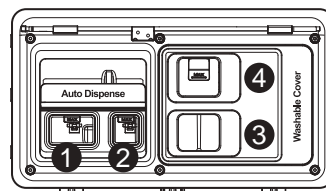

- ① Поднимите крышку.
- ② Протрите крышку сухой тканевой салфеткой.



УДАЛЕНИЕ ПЯТЕН

Вещи с сильными загрязнениями и пятнами для достижения оптимальных результатов стирки следует предварительно застирывать или замачивать. Замачивание способствует удалению пятен белкового происхождения, например, от крови, молока или травы. Предварительная стирка поможет удалить сильные загрязнения.

Правила удаления пятен

- Используйте теплую воду для замачивания или предварительного застирывания пятен. Горячая вода может зафиксировать пятна.
- Большинство свежих пятен легко поддаются удалению.
- Перед удалением пятна выясните, от чего это пятно, как давно оно образовалось, а также уточните тип ткани и подвержена ли эта ткань выцветанию. (См. этикетку на изделии)
- Стирка и сушка может зафиксировать некоторые пятна.
- Начинайте процесс с холодной или теплой воды. Горячая вода может зафиксировать некоторые пятна.
- При отбеливании используйте только отбеливатель, безопасный для данного типа ткани.
- Положите изделие на бумагу или на белую ткань пятном вниз. Нанесите пятновыводитель на ткань с обратной стороны пятна. При этом пятновыводитель будет проникать через ткань, а не через загрязнение.

Инструкция по удалению пятен

ПЯТНО	КАК УБРАТЬ
Кровь	Немедленно промойте ХОЛОДНОЙ водой. Если пятно осталось, замочите изделие в холодной воде с добавлением средства для предварительной стирки с энзимами.
Жевательная резинка	Приложите лед в пластиковом пакете, чтобы жевательная резинка затвердела. Соскоблите как можно больше жевательной резинки и протрите остатки уайт-спиритом.
Какао, шоколад	Протрите губкой с ХОЛОДНОЙ водой и замочите в средстве для предварительной стирки с энзимами. Если пятно осталось, натрите пятно небольшим количеством моющего средства и прополощите в холодной воде.
Кофе	Быстро замойте его и прополощите в ХОЛОДНОЙ воде. Натрите пятно небольшим количеством моющего средства и постирайте при температуре, максимально разрешенной для данного типа ткани.
Сливки, молоко, мороженое	Прополощите в ХОЛОДНОЙ воде и постирайте в обычном режиме. Если пятно осталось, промокните его губкой с уайт-спиритом.
Дезодорант	Натрите загрязнение белым уксусом, а затем прополощите в ХОЛОДНОЙ воде. Промокните уайт-спиритом. Обработайте загрязненный участок средством для предварительной стирки с энзимами.
Яйцо	Замочите в ХОЛОДНОЙ воде с добавлением средства для предварительной стирки с энзимами, прополощите и стирайте в обычном режиме.
Кондиционер для тканей	Натрите загрязненный участок мылом и стирайте в обычном режиме.
Пятна от фруктов	Как можно быстрее протрите пятно ХОЛОДНОЙ водой. Вотрите в пятно немного моющего средства, после чего стирайте в обычном режиме.
Трава	Промокните губкой с уайт-спиритом. Вотрите немного средства для предварительной стирки с энзимами и постирайте в обычном режиме.
Жир и масло	Положите изделие на абсорбирующую ткань пятном вниз, чтобы можно было обработать пятно с обратной стороны. Промокните уайт-спиритом или средством для сухой чистки. Стирайте в обычном режиме.
Железо или ржавчина	Промокните пятно лимонным соком с солью, и разместите на солнце. Стирайте в обычном режиме.
Помада	Промокните губкой с денатурированным спиритом и стирайте в обычном режиме.
Плесень	Стирайте в ТЕПЛОЙ воде с добавлением моющего средства. Смочите загрязненный участок лимонным соком, дайте ему высохнуть на солнце, после чего стирайте в обычном режиме. Если пятно осталось, а данный тип ткани позволяет применение отбеливателя, обработайте пятно отбеливателем.
Грязь	Счистите засохшую грязь. Прополощите в холодной воде. Если пятно осталось, вотрите в него небольшое количество моющего средства и постирайте в обычном режиме.
Масляная краска	Соскоблите свежую краску, и промокните пятно негорючим средством для сухой чистки, после чего постирайте изделие в обычном режиме.
Краска на водной основе	Обработайте пятно, пока краска не высохла, прополощите в ТЕПЛОЙ воде и стирайте в обычном режиме.
Подпалины	Смочите салфетку в перекиси водорода, наложите ее на поврежденный участок одежды и прижмите горячим утюгом.

ВЫЯВЛЕНИЕ И УСТРАНЕНИЕ НЕИСПРАВНОСТЕЙ

Большинство проблем можно легко решить, правильно определив их причину. Прежде чем обращаться в сервисный центр, проверьте, нет ли описания вашей проблемы в следующей таблице.

Если на панели управления появились ошибки вида **IE**, **OE** или **UE**, попробуйте выключить машинку, а затем включить ее снова, нажав кнопку питания.

Если на панели управления отображается ошибка **PFE**, сначала выключите стиральную машинку, затем включите ее, нажав кнопку питания, после чего нажмите кнопку **ОТЖИМ**, а затем кнопку **Старт/Пауза**.

ПРОБЛЕМА	ЧТО ПРОВЕРИТЬ
<ul style="list-style-type: none"> Машинка не работает. 	<ul style="list-style-type: none"> Нет ли сбоев в подаче электроэнергии? Правильно ли вставлена вилка в розетку? Не отключили ли вы подачу питания? Не нажали ли вы кнопку «Старт/Пауза»? Правильное ли количество белья в машинке?
<ul style="list-style-type: none"> Вода не подается <p>Ошибка на экране IE</p>	<ul style="list-style-type: none"> Подсоединили ли вы водозаборный шланг, открыт ли водопроводный кран? Не замерз ли водозаборный шланг или кран подачи воды? Не отключена ли подача воды в помещении? Не засорился ли фильтр поступающей воды?
<ul style="list-style-type: none"> Машинка не сливает воду <p>Ошибка на экране OE</p>	<ul style="list-style-type: none"> Не замерз ли сливной шланг? Не забит ли он грязью? Может ли сливной шланг быть сдавлен или деформирован? Погружен ли конец сливного шланга в воду? Не засорился ли сливной фильтр?
<ul style="list-style-type: none"> Машинка не отжимает <p>Ошибка на экране UE</p>	<ul style="list-style-type: none"> Не скопилось ли все белье в одной части барабана? Установлена ли машинка горизонтально на ровном полу, или испытывает серьезные вибрации?
<ul style="list-style-type: none"> Дверца не закрыта. <p>Ошибка на экране LE</p>	<ul style="list-style-type: none"> Закрыли ли вы дверцу? Закройте дверцу аккуратно, если символ ошибки LE отображается на экране. <p>После этого нажмите кнопку «Старт», и машинка снова заработает.</p>
<ul style="list-style-type: none"> Машинка останавливается во время отжима. Отжим недостаточный. <p>Ошибка на экране PFE</p>	<ul style="list-style-type: none"> Не засорился ли фильтр сливного насоса? Работает ли насос слива? Правильное ли количество моющего средства вы используете? Не находится ли сливной шланг выше 1м от уровня пола?
<ul style="list-style-type: none"> Сильный шум и вибрация 	<ul style="list-style-type: none"> Установлена ли машинка горизонтально на ровном полу? Удалены ли все транспортировочные винты?

Примечание

Если на дисплее отображаются ошибки **E9**, **E8** свяжитесь с сервисным центром. Эти случаи не являются сбоями.

- Звук, который вы слышите при поступлении воды, является рабочим звуком водозаборного клапана.

СПЕЦИФИКАЦИЯ

МОДЕЛЬ	WMD-HWU18W2P
Производитель	WINIADAEWOO Co., Ltd.
Страна производства	Таиланд
Тип	Полностью автоматическая стиральная машинка
Напряжение / Частота	220В / 50Гц
Мощность при стирке	2100 Вт
Максимальная загрузка	Стирка: 15 кг (Сушка: 8 кг)
Размеры (мм)	630 x 767 x 986 (ШxГxВ)
Размер в упаковке (мм)	700 x 865 x 1,063 (ШxГxВ)
Вес (кг)	84 (нетто) / 92 (брутто)
Скорость отжима (об./мин)	1200
Рабочее давление воды	0,03МПа ~ 0,8МПа (0,3 кгс/см ² ~ 8 кгс/см ²)
Класс энергетической эффективности	C
IP-код	IPX4

В целях усовершенствования устройства технические характеристики и дизайн могут изменяться без предварительного уведомления.



Утилизация электрического и электронного оборудования.

Данный символ на изделии, его комплектующих или упаковке означает, что данное изделие подлежит обязательной утилизации. Пожалуйста, сдайте отработавшее изделие в пункт приема электрического и электронного оборудования для переработки. В некоторых странах, в т.ч. странах ЕС, разработаны специальные схемы сбора единиц отработавшего электрического и электронного оборудования. Соблюдая правила утилизации этого оборудования, Вы внесете свой вклад в сохранение окружающей среды и здоровья человечества. Вторичная переработка материалов сохраняет природные ресурсы. Поэтому, пожалуйста, не выбрасывайте отработавшее оборудование вместе с бытовыми отходами. Более подробную информацию о вторичной переработке оборудования Вы можете получить в сервисе по переработке отходов или в торговой точке, где Вы приобрели данное изделие.

Постановлением правительства РФ №720 утвержден перечень товаров длительного пользования, которые по истечению срока службы могут работать неправильно и стать угрозой для жизни, здоровья потребителя, а также причинить вред его имуществу. Срок службы товара исчисляется с даты продажи. Рекомендуем не использовать товар по истечению срока службы товара. Срок службы данного товара составляет 7 лет.

Изготовитель: WINIADAEWOO Co., Ltd. / ВИНИАДЭУ Ко., ЛТД

Адрес: 559, YONGA-RO, GWANGSAN-GU, GWANGJU, KOREA /559, Йонга-ро, Гвансан-ку, Кванчжу, Республика Корея

Завод-изготовитель: DAYOU WINIA (Thailand) Co., Ltd. / ДЭЮ ВИНИА (Таиланд) Ко., ЛТД

Адрес: No. 500/69, Mu 2, Ta sit Sub-district, Pluak Daeng District, Rayong Province 21140, Thailand / № 500/69, Му 2, подокруг Та сит, округ Плуак Даенг, провинция Районг, 21140, Таиланд

Импортер: АО «ВИНИАДЭУ Электроникс Рус».

Адрес: 117342, г. Москва, ул. Бутлерова, 17, этаж 3, комн. 125 Тел.: +7 495 744 0397.

ЭЛЕКТРИЧЕСКАЯ СХЕМА

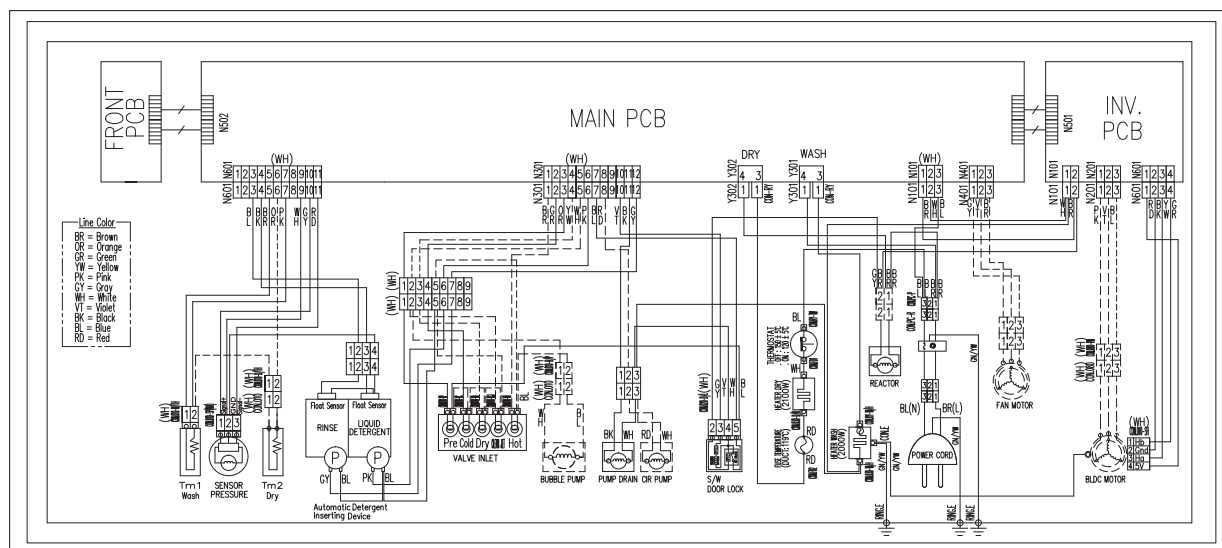

WINIA

Кір жуғыш машинаны пайдалану бойынша нұсқау

Моделі : WMD-HWU18W2P

Техникалық сипаттамалары:

■ Үнемді кір жуу жүйесі

Жасанды интеллект қолданылатын кір жуғыш машинада судың оңтайлы деңгейі мен қуу уақытын таңдау арқылы энергия мен судың ең аз мөлшері тұтынылады.

■ Аз шулы жүйе

Кір жуғыш машина жуылатын киімдердің салмағын автоматты өлшеу көмегімен кір жуу және барабанның айналуы кезінде туындайтын шуды азайтады.

Балалардан қорғауға арналған құлып. Балалардан қорғауға арналған жүйе машина жұмыс істеп тұрған уақытта кір жуу бағдарламасын өзгерте отырып, балалардың машинаның түймелерін басу жағдайларын болдырмау үшін қолданылады.

■ Нано-күмісті зарарсыздандыру (арнайы тапсырыс бойынша)

Машинаның ішіндегі негізгі бөлшектеріне күмістің өте майда бөлшектерін қосу арқылы қайнатып жуу кезіндегідей 99,9% дейін зарарсыздандыру дәрежесіне қол жеткізіледі.

■ Кір жуу кезінде ауа көпіршіктерінің бөлінуі (арнайы тапсырыс бойынша)

Бұл жұмыс істеу кезінде барабанның ішінде миллиондаған ауа көпіршіктері бөлінетін заманауи озық технология, кір жуу циклы бойына көпіршіктер толығымен кір жуу ұнтағын ерітеді және киімдегі ластануды мұқият тазартады.

■ Автоматты түрде кір жууға арналған кір жуу ұнтағы

Әрбір кір жуу алдында кір жуу ұнтағын дайындау қажеттілігі жоқ (тек сұйық жуу құралдары мен матаны жұмсартқышты пайдалану керек)

■ Жуу құралдарын қолдана отырып, автоматты түрде кір жуу

Сіз автоматты түрде кір жуу жүйесінің көмегімен киімдердің көп мөлшерін және нәзік әйелдер іш киімдерін жуа аласыз.

■ Арнайы есептелген көлбеу бұрышы

Арнайы есептелген көлбеу бұрышы машинаны пайдаланудың қолайлылығы мен қарапайымдылығын қамтамасыз ете отырып, киім-кешектерді машинаға салу үшін таңдалған бұрыштың есебінен қамтамасыз етіледі.

■ Барабанның өздігінен тазалану циклы

Бұл режим барабанды автоматты тазартуға арналған

■ Конденсатты кептірудің сандық жүйесі

Энергияны тұтынуды үнемдеумен конденсатты кептіру жүйесі.

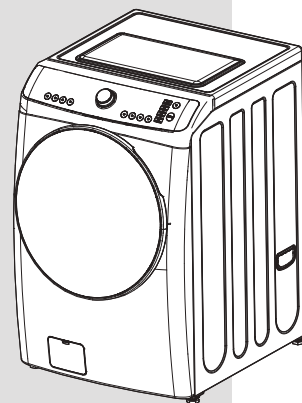

Мазмұны

Беті

Құрамдас компоненттері және олардың сыртқы түрі	2
Кір жуғыш машинаны пайдалану кезіндегі қауіпсіздік шаралары	3
Машинаны орнату бойынша нұсқау	5
Суды құюға арналған шлангты қосу тәртібі	6
Электр қорегі бойынша талаптар	7
Кір жуғыш машинаны пайдалану	8
Қабылдау тартпасын пайдалануға арналған нұсқаулар	10
Машинаны басқару түймешіктерінің функциясының сипаттамасы	12
Кір жуу бағдарламасы	13
Кір жуу процедурасын және режимдерді таңдау	14
Техникалық қызмет көрсету	30
Сүзгіні тазарту тәртібі	31
Қабылдау тартпасын тазарту тәртібі	32
Дақтарды кетіру	34
Ақауларды жою	35
Ерекшелік	36

ЕСКЕРТУ:

WINIA тұрмыстық техникасын сатып алғаныңыз үшін рахмет.

WINIA кір жуғыш машиналары пайдалануда қарапайым, уақытты үнемдейді және сізге үй шаруашылығымен тиімді айналысуға мүмкіндік береді. Осы Нұсқауда кір жуғыш машинаны қалай дұрыс және қауіпсіз пайдалануға және техникалық қызмет көрсетуді жүргізуге болатыны туралы сипаттамасымен маңызды ақпарат беріледі. Өтініміз, пайдалану бойынша нұсқауды мұқият оқып шығыңыз.

Құрамдас компоненттері және олардың сыртқы түрі

Кір жуғыш машинаның құрамдас компоненттері және олардың сыртқы түрі осы бетте бейнеленген суретте көрсетілген. Машинаны қосар алдында машинаның барлық құрамдас бөлшектерімен және элементтерімен танысыңыз.

Ескерту: жылжымалы жәшіктер кір жуғыш машинаның үлгісіне байланысты әртүрлі болуы мүмкін. Олар осы нұсқауда сипатталған барлық үлгілерде пайдаланылатын әртүрлі функцияларды көрсету үшін құрастырылған, алайда сіздің машинаның үлгісінде барлық функциялар қарастырылмауы мүмкін.

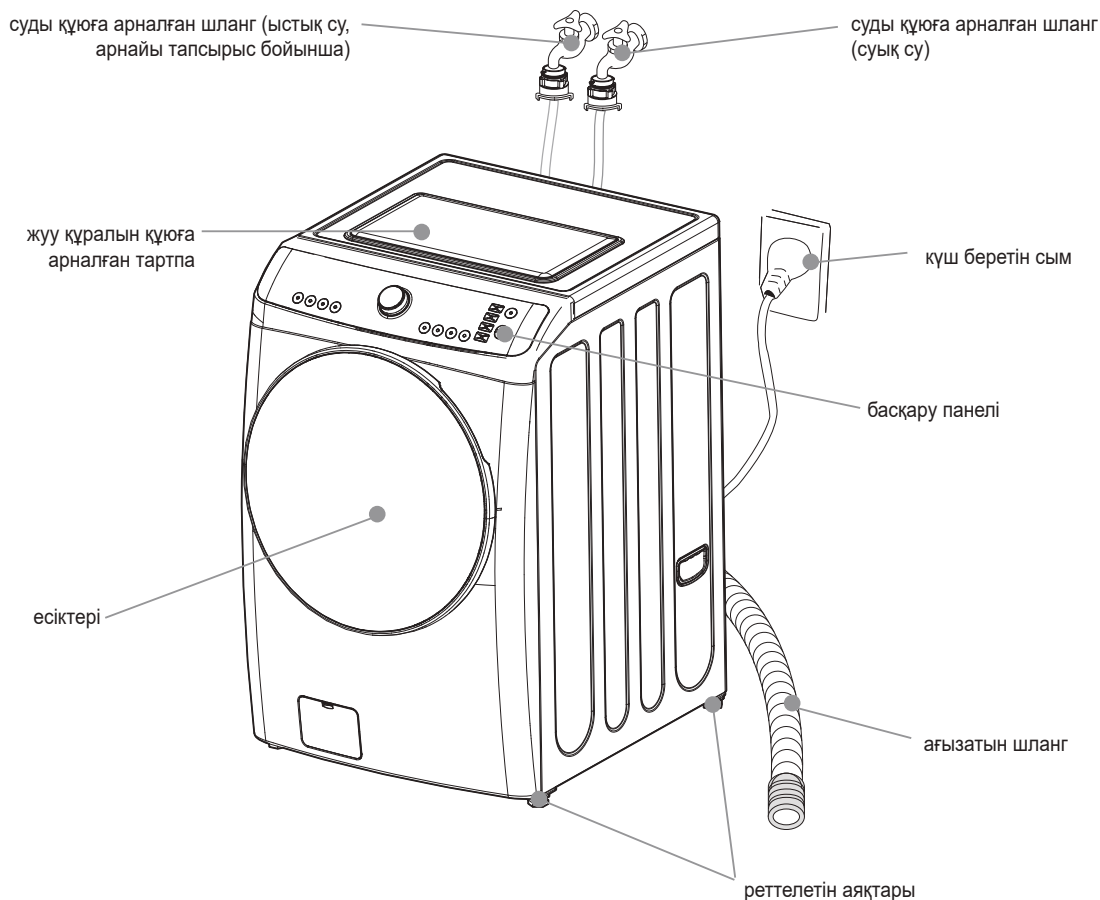

Қосымша жабдық

Ағызатын шланг	Қысымды шланг	Сомынды бұрайтын кілт	Пайдалану бойынша нұсқау	Бітеуіш

Кір жуғыш машинаны пайдалану кезіндегі қауіпсіздік шаралары

Берілген қауіпсіздік техникасы бойынша нұсқауларды мұқият оқыңыз.

Сіздің қауіпсіздігіңіз біз үшін маңызды.

Машинаны пайдалану кезінде өрттің туындауы, электр тоғының соғуы немесе жарақат алу қауіп-қатерін ең төмменгі деңгейге жеткізу үшін келесі қауіпсіздік шараларының талаптарын орындаңыз.

Кір жуғыш машинаны қосар алдында барлық нұсқауларды оқыңыз	
<ul style="list-style-type: none">• Жеңіл тұтанатын сұйықтықтарды (құрғақ тазартуға арналған еріткіштер, керосин, газолін және т.б.) кір жуғыш машинаның ішінде немесе жанында сақтауға немесе пайдалануға тыйым салынады. Кір жууға арналған суға жанғыш сұйықтықтарды қосуға тыйым салынады. Бұл сұйықтықтар тұтану немесе жарылыс қаупін төндіретін буларды бөледі.• Машинаны жұмысқа қосқаннан кейін, барлық функциялары өшпейінше, машинаны ашуға тыйым салынады.• Басқару түймешіктерін өз бетіңізбен ашуға және жөндеуге тырыспаңыз.• Егер 3 жасқа дейінгі балаларды тұрақты бақылау қамтамасыз етілмеген болса, олардың машинаға жақындауларына жол бермеу үшін шараларды қабылдаңыз.• Бұл тұрмыстық техника кішкентай балалардың немесе науқас адамдардың ересек адамдардың тарапынан бақылаусыз пайдалануына арналмаған.• Егер электр қорегінің сымы зақымданған болса, қауіптің туындауының алдын алу мақсатында оны ауыстыруды дайындаушы-компания немесе сервис орталығы немесе тиісті дағдылары бар басқа техникалық маман жүзеге асырады.• Егер кір жуғыш машина желіге ұзартқыш немесе электр қорегін беруге арналған тасымалы құрылғы арқылы қосылған болса, мұндай құрылғыны шашырандылардың түсуін немесе ылғалдың өтуін болдырмайтындай жерге орнату керек.	<p>Өтінеміз, ...</p> <ul style="list-style-type: none">• Машинаны орнату, жөндеу немесе бөлшектерін ауыстыру кезінде техникалық маманды шақырыңыз.• Тиісті талаптарды орындай отырып, кір жуғыш машинаның техникалық күйін қадағалаңыз.• Машинаны ауа райы жағдайларының әсерінен қорғау үшін шараларды қабылдаңыз және оны температурасы нөлден төмен түспейтін жерге орнатыңыз.• Кір жуғыш машинаны жоғары ылғалды жерге орнатуға тыйым салынады. Бұл электр тоғының соғуына немесе қысқа тұйықталуға әкелуі мүмкін.• Машинаны сәйкес келетін розеткаға, электр қорегі көзіне, суды беретін су құбырына және ағызу жүйесіне қосыңыз.

Қауіпсіздік шаралары

- Құрамында хлор бар ағартқышты, аммиакты немесе қышқылды (мысалы, сірке суы немесе тот басуды тазартуға арналған құрал) бір кір жуу циклында бір мезгілде пайдалануға тыйым салынады. Бұл қауіпті булардың түзілуіне әкелуі мүмкін.
- Машинаны тексеріп қарауға әрекет жасамас бұрын, электр қорегі сымын розеткадан ажыратыңыз.
- Шыныпластиктен жасалған бұйымды жууға тыйым салынады. Майда бөлшектері жуылатын матаға жабысып қалулары мүмкін, бұл артық жүктелуге және терінің тітіркенуінің пайда болуына әкеледі.
- Машинаны басқару панеліне суды шашуға тыйым салынады. Бұл өртенуге немесе электр тоғының соғуына әкелуі мүмкін.
- Қосарлы клапанмен үлгіні пайдалану жағдайында, егер сіз суық суды құюға арналған бір клапанды ғана қосқан болсаңыз, судың температурасын таңдау процесі жүріп жатқан кезде: ыстық немесе жылы, екінші қосылмаған суды жіберу клапанынан су ағуы мүмкін.
- Кір жуғыш машинаны міндетті түрде жерге тұйықтау керек.
- Электр тоғының соғуын болдырмау үшін жерге тұйықтау қосылысы ретінде металл түтікті пайдаланыңыз.

Кір жуғыш машинаны кірді жуу және кептіру кезінде пайдалану барысындағы қауіпсіздік шаралары.

Қауіпсіздік шаралары

- Матаны жұмсартқыштарды және осындай бұйымдарды мұндай өнімді пайдалануға арналған нұсқауларына сәйкес қолдану керек.
- Киім-кешекті артық қыздырудың және зақымдаудың алдын алу мақсатында, кептіру барабанының жұмыс циклының аяқтау бөлігі қыздырусыз жүреді (салқындату циклы).
- Кірді жуар алдында қалталарындағы барлық заттарды алып тастаңыз, оттықтар және шырпылар секілді.
- Кір жуғыш машинаны жабылатын есікпен, сырғымалы есікпен немесе кептіру барабанының қарама-қарсы жағында орналасқан ілгектерімен есікпен бөлмеде кептіру барабанының есігінің толық ашылуын шектейтіндей жолмен орнату керек.
- Машина жұмыс істеп тұрған кезде күш беретін сымды желіден ажыратуға тыйым салынады. Егер сіз машинаның кір жуу немесе кептіру режимінде жұмыс істеп тұрған кезде күш беретін сымды күш салып өшіретін немесе ажырататын болсаңыз, бұл электр тоғының соғуына, өртенуге немесе кір жуғыш машинаның сынуына әкелуі мүмкін.
- Кір жуғыш машина жұмыс істеп тұрған кезде оның есігін күшпен ашуға тыйым салынады. Егер сіз кір жуғыш машина кір жуу немесе кептіру режимінде жұмыс істеп тұрған кезде есігін күшпен ашатын болсаңыз, бұл жарақат алуға немесе кір жуғыш машинаның сынуына әкелі мүмкін.
- Егер сізге жұмыс істеп тұрған кезінде кір жуғыш машинаның есігін ашу қажет болатын болса, алдымен машинаның корпусынан суды ағызыңыз. Машинаның корпусында ыстық су қалған жоқ па, тексеріңіз. Кері жағдайда бұл жарақат алуға немесе кір жуғыш машинаның сынуына әкелі мүмкін.
- Кір жуғыш машина мамандардың тарапынан бақылаусыз сезіну немесе ақыл-ой кемістігімен немесе кемтар адамдардың (оның ішінде балалармен), сондай-ақ техниканы пайдалану бойынша тәжірибесі немесе білімі жоқ адамдардың немесе пайдалану бойынша нұсқауымен таныспаған адамдардың пайдалануына арналмаған.
- Балаларға тұрмыстық техникамен ойнауға тыйым салынады.
- Балаларға ересектердің тарапынан бақылаусыз машинаны тазартуға және пайдалануға тыйым салынады.
- Тазартуға арналған өнеркәсіптік химикаттарды қолдану кезінде кептіру барабанын пайдалануға тыйым салынады.
- Егер мұндайлар бар болса, түйіртпектерді ұстағышты оқтын-оқтын тазартып тұру керек.
- Кептіру барабанын жиналып қалатын түйіртпектерден тұрақты тазартып отыру керек. Кептіру барабанында жуылмаған заттарды кептіруге тыйым салынады.
- Тағамдық май, ацетон, акоголь, бензин, керосин, дақтарды кетіруге арналған құрал, скипидар, балауыз, балауызды кетіруге арналған құрал секілді заттармен ластанған киім-кешектерді кептіру барабанында кептіру алдында жуу құралының қосымша мөлшерін қоса отырып, ыстық сумен жуу керек.
- Кептіру барабанында кеуекті резеңкені (латекстен көбік), душқа арналған бас киімді, су өткізбейтін тоқыма бұйымдарды, резеңке астарымен бұйымдарды, кеуекті резеңкеден жасалған бөлшектерімен киімдерді немесе жастықты кептіруге тыйым салынады.



Машинаны пайдалануды жалғастырмас бұрын, алдымен пайдаланушыға арналған нұсқауды немесе буклетті оқу керек.



Арнайы таңбаламасымен бұйымдар ыстық болулары мүмкін, оларды арнайы сақтық шараларын сақтамай ұстауға болмайды.



Ескерту, тұтану немесе күйіп қалу қаупі бар.

Май тиген бұйымдар, әсіресе оларға жылу көздерінің әсер етуі кезінде, мысалы кептіру барабанындағы жылытқыш секілді, кенеттен тұтанулар мүмкін. Бұйым майда тотығу реакциясын болдыра отырып, қызады. Тотығу кезінде жылу бөлінеді. Егер жылу бөлінбейтін болса, бұйымдардың температурасы жанудың пайда болуы үшін жеткілікті дәрежеде жоғары болады. Май дақтарымен ластанған киімдерді және бұйымдарды арнайы контейнерлерде, сөрелерде немесе қоймаларда сақтау секілді сақтық шаралары жылудың бөлінуін және тұтану үшін жағдайдың туындауын болдырмайды.

Егер өсімдік майы немесе тамақ пісіруге арналған май тиген немесе шашты жууға арналған өнімдердің дақтарымен бұйымдарды кептіру барабанына салу жағдайының алдын алу мүмкін болмайтын болса, мұндай бұйымдарды алдымен кір жуу ұнтағының қосымша мөлшерін қоса отырып, ыстық суға салып қою керек, - осылайша қауіп төну ықтималдылығы төмендейді, бірақ толығымен жойылмайды.

Ескерту: Кептіру барабанын кептіру циклын толық жүргізбей, тоқтатуға тыйым салынады, барлық заттарды жылдам шығарып алу және жылудың тез таралуы үшін жайып қою жағдайларынан басқа.

Машинаны орнату бойынша нұсқау

Тасымалдау бұрандаларын шығарып алу

1. Машинаны іске қосар алдында резеңке қабаттарының арасында орналасқан тасымалдау бұрандаларын (4 дана) шығарып алыңыз. Егер тасымалдау бұрандаларын шығарып алмаса, бұл машинада дірілдің, шудың пайда болуына және машинаның сынуына әкелуі мүмкін.

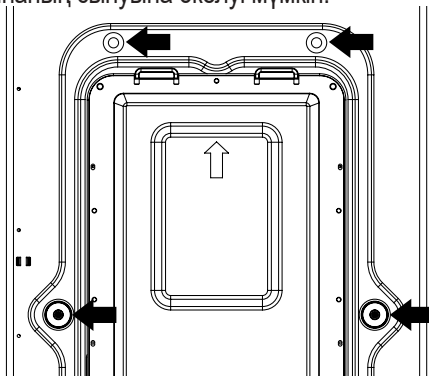

2. 4 бұранданы жиынтықта жеткізілетін сомынды бұрап шығарыңыз. 4 бұранданы және сомынды бұрау кілтін кейін де қолдану үшін сенімді жерге қойып қойыңыз. Машинаны тасымалдау кезінде, тасымалдау бұрандаларын өз орындарына орнату керек.

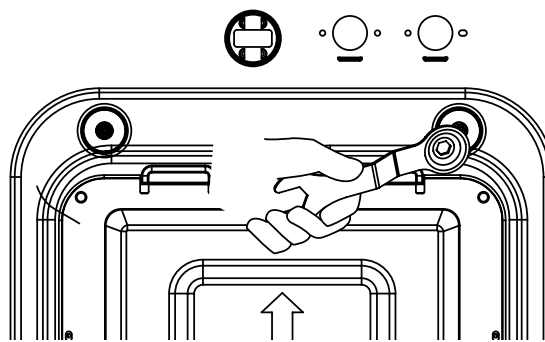

3. Тесіктерді жиынтықпен бірге жеткізілетін бітеуіштермен жабыңыз.

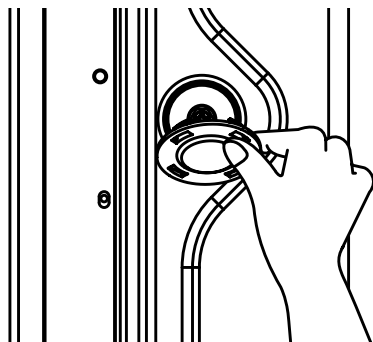

Кір жуғыш машинаны орнату орны.

- Кір жуғыш машинаны орнату үшін таңдаған жерді мұқият тексеріп қараңыз. Дұрыс орнату үшін бәрі дайын екендігін тексеріңіз.
- Машинаның қатып қалуынан бұзылуын болдырмау үшін кір жуғыш машинаны 0 °C (32 °F) төмен температурада орнатуға немесе сақтауға тыйым салынады.
- Жууға арналған киім-кешектерді кез келген уақытта кір жуғыш машинаның үстіне орнатуға немесе қоюға тыйым салынады.
- Машинаны тегіс, берік көлденең еденге орнатыңыз.
- Егер машинаны тегіс емес жерге орнататын болса, бұл қатты шудың, күшті дірілдің пайда болуына және машинаның сынуына әкеліп соғуы мүмкін. Егер машина тегіс тұрмайтын болса, машинаны тегіс тұратындай етіп қою үшін оны жоғары немесе төмен бұрай отырып, реттелетін аяқтарының көмегімен дұрыстап қойыңыз.
- Егер кір жуғыш машина кілем жабынымен үстіңгі бетке орнатылатын болса, желдету тесіктері кілем жабындарымен жабылып қалмауы тиіс.
- Кілем жабыны машинаның негізіндегі желдету тесіктеріне өту жерлерін жауып қалмауы тиіс.
- Бос орын қалдырыңыз. (оң жағынан – сол жағынан: 2 см, артынан: 10 см).
- Кіріктірілген қондырғы жағдайында, кір жуғыш машинаның жоғарғы беті мен жоғарғы пластинаның төменгі бөлігінің арасындағы қашықтық 50 см кем болмауы тиіс.

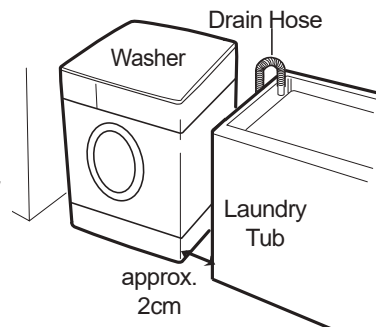



Су құюға арналған шлангты қосу тәртібі

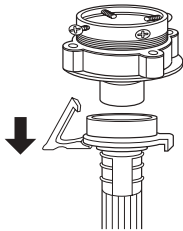
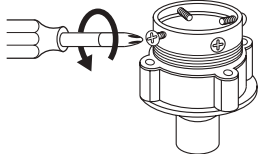
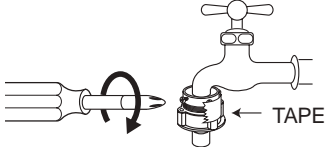
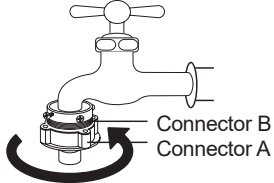
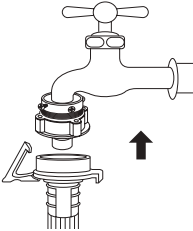

Су құюға арналған шлангты қосу тәртібі Кір жуғыш машинамен бірге жеткізілетін шлангтардың жаңа жиынтықтарын пайдалануға кеңес беріледі, шлангтардың ескі жиынтықтарын пайдалануға тыйым салынады.

Суды жіберу үшін бір кранды пайдалану кезінде немесе су жіберуге арналған бір кран болған жағдайда, суды құюға арналған шланғыны суық суды беру клапанына жалғаңыз. Арнайы тапсырыс бойынша жеткізілетін үлгі: ыстық суды жіберуді суық суды жіберумен шатастырып алмаңыз.

Кранның стандартты конструкциясында

<p>1. Су құю шлангасынан , суды беру кранына арналған жалғастырғыш тетіктен қондырманы шешіп алыңыз.</p> 	<p>2. Қондырманың кранға берік орнатылуы үшін 4 бұруданы бұрап ашыңыз.</p> 	<p>3. Жалғастырғыш-қондырманы су беруге арналған кранға орнатыңыз және резеңке аралық төсемнің су беру кранына мықтап орнатылуы үшін жалғастырғышты жоғары қарай басып ұстай отырып, бұрандаларды біркелкі дөңгелете отырып, бұраңыз.</p> 
<p>4. Оқшаулау таспасын шешіп алыңыз және «B» жалғастырғышын A ұяшығына түбіне дейін бұраңыз.</p> 	<p>5. Құю шланғысын су беру кранындағы жалғастырғышқа шланғының ұшына қондырманы тартып бұрап, жалғаңыз.</p> 	<p>6. Құю шланғысының жалғастырғышын кір жуғыш машинадағы су беру нүктесіне түбіне дейін сағат тілінің бағыты бойынша бұрай отырып, жалғаңыз.</p>  <p>* Құю шлангасындағы жалғастырғыштың ішінде резеңке аралық төсемнің болуын тексеруіңізді өтінеміз.</p>

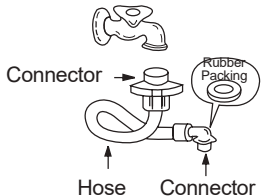
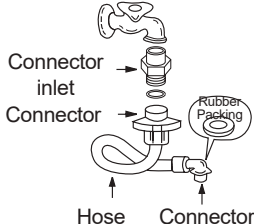
Ұшында бұрандасы бар кран жағдайында

<p>1. Құю шланғысын су беру кранына жалғанатын бөлігін мықтап бұрап, жалғаңыз.</p> 	<p>2. Қажетіне қарай, жиынтықта жеткізілетін қысымдық бөлігінің жалғау бөлшегін жалғаңыз.</p> 	<p>3. Құю шланғысының жалғастырғышын кір жуғыш машинадағы су беру жеріне жалғаңыз және оны орнына түсуі үшін тартып бұраңыз.</p>  <p>* Су жіберуге арналған тесіктің ішінде резеңке аралық төсемнің бар болуын тексеріңіз.</p>
--	---	---

Электр қорегі бойынша талаптар

Ескерту	Электр тоғының соғу қаупі: Берілген нұсқаудың талаптарын орындамау ауыр жарақат алуға немесе өлім жағдайына әкеліп соғуы мүмкін.	
<ul style="list-style-type: none"> Аталған машинаның жұмыс істеуі үшін электрлік жерге тұйықтауды жүргізу талап етіледі. Егер электр розеткасы машинаны қосу үшін дәл келмейтін болса, кәсіпқой электрмен орнатылған, тиісті мөлшердегі басқа розетканы пайдаланыңыз. 	<ul style="list-style-type: none"> Машинаны газ құбырына жерге тұйықтауға тыйым салынады. Күш беретін сымның ұшындағы ашаны ауыстыруға тыйым салынады. Кір жуғыш машинаның жерге тұйықталуының дұрыстығы жөнінде кәсіпқой электрмен кеңес алыңыз. 	
Жерге тұйықтаудың ұсынылатын тәсілі		
	<p>Жеке басыңыздың қауіпсіздігі үшін, берілген кір жуғыш машинаны жерге тұйықтау қажет. Машина «В» жерге тұйықтау түйіспесімен электр қорегінің күш беретін сыммен жиынтықталады. Электр тоғының соғу қаупін ең төменгі деңгейге жеткізу үшін күш беретін сым қабырғалы розеткаға «С» типінің штепсельдік ажыратқышымен қосылуы тиіс. Жалғайтын штепсельдік ажыратқышымен қабырғалық розетка болмаған жағдайда, тапсырыс беруші жеке жауапкершілікке ие болады және кәсіпқой электрмен қызметіне жүгіне отырып, арнайы жалғайтын штепсельдік ажыратқышпен қабырғалық розетканы орнатуға міндетті.</p>	

Ағызу жүйесі

- Машинаны іске қосар алдында әрдайым ағызу шлангысын орнатуды ұмытпаңыз.
- Орам қорабын ашу кезінде сіз ағызу шлангысын барабанның ішінен көресіз.
- Ағызу шлангысын машинаның артқы жағындағы ағызу тесігіне жалғаңыз.
- Ағызу шлангысын берік бекіту еденді судың ағуының нәтижесіндегі зақымданулардан қорғайды.
- Егер ағызу шлангысы өте ұзын болатын болса, оны күшпен машинаға кері салуға тырыспаңыз. Бұл артық шудың пайда болуына әкеледі.
- Сорғымен машиналардың үлгісі.

Кір жуғыш машинаның бағының жоғарғы жиегі сорғымен машинаның үлгілерін пайдалану кезінде кем дегенде 60 см биіктікпен, бірақ 100 см жоғары емес болуы тиіс.

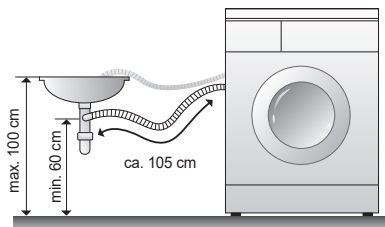

Ағызу шлангысын бакқа (жуғышқа) қосу кезінде, шлангты арқанның көмегімен мықтап бекітіңіз.

Сорғысыз машиналардың үлгілері.

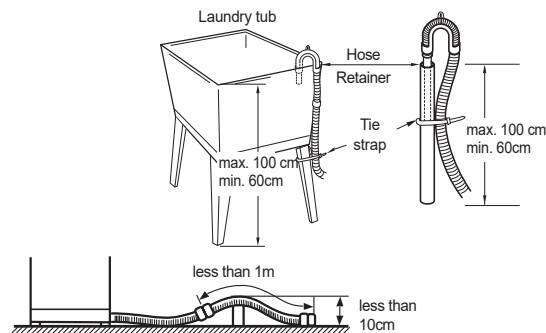

	Ағызу шлангысын орнату биіктігі	Ағызу шлангысының ұзындығы
Егер ағызу шлангысының көтерілуі оның ұзындығының ортасына тура келетін болса	10 см көп емес	1 метрден көп емес
Егер ағызу шлангысының көтерілуі оның ұзындығының ортасына тура келмейтін болса	-	3 метрден көп емес

Егер сізге ағызу шлангысының ұзындығын ұзарту қажет болатын болса, сату бойынша агентке немесе сервис орталығына хабарласыңыз.

Ағызу шлангысын ұзарту үшін ағызу шлангысының «→» типіндегі емес, «←» типіндегі ұшын пайдалану керек.

Деңгейді реттеу.

- Кір жуғыш машинаны бұл үшін сәйкес келмейтін еденге орнату кезінде шу, діріл пайда болады, ол машинаның бұзылуына себеп болады.



② Машинаның орнату күйін реттелетін аяқтарының көмегімен реттеңіз.

- Еден мен 4 реттелетін аяқтарының арасында саңылаулар бар ма, мұқият қараңыз,
- Сомынды бұрайтын кілтпен реттелетін аяқтарын бұрай отырып, машинаның күйін реттеңіз, машинаның қандай да бір жаққа қарай көлбеулігін түзей отырып, оны тегіс еденге орнатыңыз.
- Реттеуді аяқтағаннан кейін, машинаның едендегі тұрақты күйін сақтап тұруы үшін, тоқтатқыш сомындарды түбіне дейін бұраңыз.

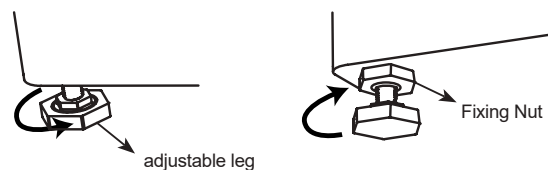

③ Кір жуғыш машинаның жоғарғы панелінің 4 шетінен кезекпен баса отырып, машинаның едендегі тұрақтылығын тексеріңіз.

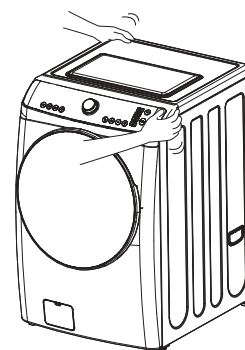

Ескерту.

Машина көлбеу тұрмауы тиіс, ал барлық реттелетін аяқтары еденде саңылаусыз берік тұрулары тиіс.

КІР ЖУҒЫШ МАШИНАНЫ ПАЙДАЛАНУ

Кірді дұрыс жуу үшін кір жуғыш машинаны пайдалану ережелерін сақтау талап етіледі. Берілген бөлімде сізге танысу керек болатын маңызды ақпарат берілген.

Киім-кешекті жуу үшін дайындау

- | | |
|--|---|
| <ul style="list-style-type: none"> • Сыдырма ілгектерін және ілмектерін киімдердің басқа жерлерін іліп кетпеу үшін салыңыз. • Машинаның ішкі бөлігін сырып кетпеу үшін түйрегіш, белдік және басқа қатты заттарды шешіп алыңыз. • Қалталарындағы заттарды алып тастаңыз және оларды сыртқа аударып қойыңыз. | <ul style="list-style-type: none"> • Жеңдерін жазыңыз және киімнің синтетикалық бөлшектерін оралып қалмаулары үшін сыртқа қарай аударып қойыңыз. • Белдіктері мен ленталарын салбырап тұрмаулары үшін байлап қойыңыз. • Дақтар мен ластанған жерлерін өңдеңіз. |
|--|---|

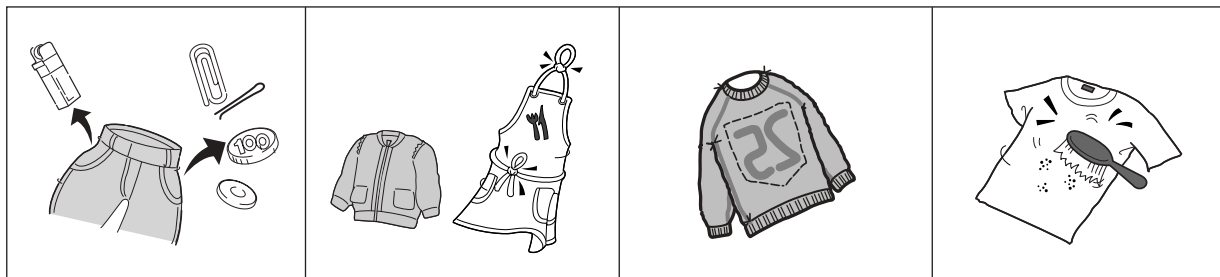

Сұрыптау

- Ауыр лас заттарды жеңіл ластанған заттардан бөліп алыңыз, оларды бірге жумаңыз, оларды әдетте бірге жуатын болсаңыз да.
- Қоңыр түсті киімдерді ақшыл түсті киімдерден, түсі өзгермейтін заттарды түсі оңатын заттардан бөліп алыңыз, оларды бірге жумаңыз.

Ластану (қатты ластанған киім, қалыпты, жеңіл ластанған киім)
Түсі (ақ, ашық түсті, қоңыр түсті)

Киімдерді ластану дәрежесіне бойынша сұрыптаңыз.
Ақ түсті киімді түрлі-түсті киімдерден бөліп алыңыз.

Мамық (мамығы шығатын киім, мамықты жинайтын киім)

Мамығы шығатын киімді мамықты жинайтын киімнен бөлек жуыңыз.

Салу

- Киім-кешекті машинаға үймей, жазып салыңыз. Жақсы тазартылуы және қыртыстанбай жуылуы үшін жуу кезінде киімдер суда еркін айналулары тиіс.
- Машинаға киім-кешектің қажетті мөлшерін салыңыз және жуылатын киім-кешектің мөлшері үшін дұрыс теңшеуді таңдаңыз.
- Киім-кешекті артық салу және салу үшін теңшелетін параметрлерін жеткіліксіз таңдау :
 - нашар тазартылып жуылуына себеп болуы мүмкін
 - қыртыстанудың мөлшерін көбейтуі мүмкін
 - түйіртпектердің туындауына әкелуі мүмкін
 - киімдердің мерзімінен бұрын тозуына әкеліп соғуы мүмкін (үйіліп қалудың болуынан)

- Әрбір жуыдатын киім-кешектерде үлкен және шағын заттарды араластырыңыз.
- Машинаның тепе-теңдігін қамтамасыз ету үшін машинаға киімдерді біркелкі салыңыз. Машинаға теңдестіріп салмау айналу кезінде машинада дірілдің пайда болуына әкелуі мүмкін.
- Киім-кешектің шағын бөлігін жууға арналған теңшеуді таңдай отырып, жуу уақытын азайтыңыз. Шағын мөлшердегі заттарды салу кезінде жуу үшін аз уақыт талап етіледі.
- Сығымдалған шұғада және синтетикалық тоқыма киімдерде қыртыстануларды азайту үшін киім-кешекті көп бөлігіне арналған теңшеуді таңдаңыз. Бұл бұйымдарға ауыр заттармен (сүлгі, джинсы) салыстырғанда суда айналу үшін көп орын қажет.

Салу тартпасын пайдалануға арналған нұсқаулар

Сұйық жуу құралын/киім-кешекті жұмсартқышты пайдалануға арналған нұсқау.

Салу тартпасын ашыңыз және кір жуу ұнтағы мен киім-кешекті жұмсартқышты салыңыз. Тартпаны жабыңыз.

Назар аударыңыз! Кір жуу ұнтағын салмай тұрып, алдымен келесі ақпаратты оқыңыз.

- Ұнтақтың өте көп мөлшерін салуға тыйым салынады. Артық салған жағдайда, бұл көпіршіктердің артық мөлшерінің түзілуіне әкеледі, және киім-кешек дұрыс шайылмайтын болады. Кейбір жағдайларда көпіршіктер асып төгілуі де мүмкін.
- Жуу құралы есік немесе машинаны басқару панелі секілді пластик бөлшектерінде қалып қалады, мұндай жерлерін міндетті түрде сүртіңіз. Егер сүртіп тұрмасаңыз, жуу құралы жабдықты зақымдайды.
- Егер кір жуудың негізгі режимінде және қатты жуу режимінде жуу құралы салынатын бөлікке ылғал тиетін болса, жуу құралы қоюланып қалады. Кір жуу ұнтағын салар алдында, салынатын бөлігін құрғақ шүберкпен құрғатып сүртіңіз.
- Құрамында қойылтылған сұйықтықтар немесе киім-кешекті жұмсартқыштар жоғары болатын жуу құралын пайдаланбауды өтінеміз, кір жуғыш машина мұндай жағдайларда жұмыс істеуге есептелмеген.

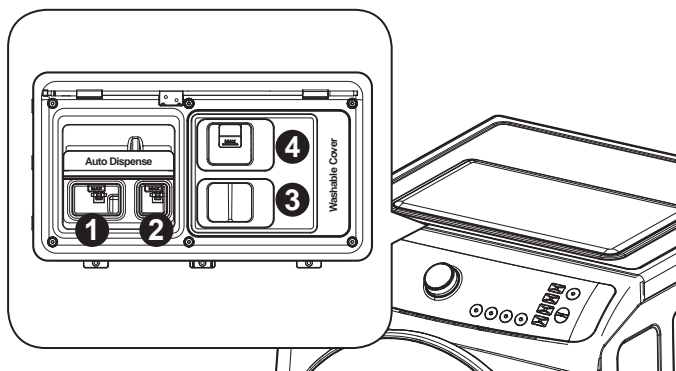

- 1 Автоматты режимде кір жууға арналған сұйық жуу құралына арналған бөлік.**
 - Сұйық жуу құралы автоматты түрде машинаға құйылады.
 - Киім-кешекті жұмсартқышты немесе кір жуу ұнтағын қосуға тыйым салынады. Бұл машинаның бұзылуына әкелуі мүмкін.
 - Егер жуу құралы жеткіліксіз болатын болса, панельдің дисплейінде «Refill» (үстеп қосу) таблосы шығады.
- 2 Автоматты режимде кір жууға арналған киім-кешекті жұмсартқышқа арналған бөлік.**
 - Киім-кешекті жұмсартқыш автоматты түрде машинаға салынады.
 - Сұйық жуу құралын немесе кір жуу ұнтағын қосуға тыйым салынады. Бұл машинаның бұзылуына әкелуі мүмкін.
 - Егер киім-кешекті жұмсартқыш жеткіліксіз болатын болса, панельдің дисплейінде «Refill» (үстеп қосу) таблосы шығады.
- 3 Кір жуу ұнтағын қолмен салуға арналған бөлік.**
 - Кір жуу ұнтағын өндіруші-фирманың нұсқауларына сәйкес кір жуу ұнтағының тиісті мөлшерін салыңыз.
 - Ұнтақты ұсынылған шектен асатын аса көп мөлшерде пайдалану артық сабын көбігінің түзілуіне және моторына артық жүктеменің түсуіне әкелуі мүмкін.
Сондай-ақ бұл кір жуу мен шаюдың сапасының нашарлауына әкелуі мүмкін.
- 4 Киім-кешекті жұмсартқышты қолмен салуға арналған бөлік.**
 - Киім-кешекті жұмсартқышты өндіруші-фирмамен ұсынылған мөлшерде киім-кешекті жұмсартқышты мөлшерлегішке салыңыз.
 - Салудың ең жоғарғы рұқсат етілетін деңгейінен асыруға тыйым салынады.
Киім-кешекті жұмсартқыштың артық мөлшерін салу киім-кешекті жұмсартқыштың артық шығынына әкелуі мүмкін, бұл киімде дақтың пайда болуына себеп болуы мүмкін.

Жуу құралын пайдалану бойынша ескертулер

- Сұйық жуу құралын және киім-кешекті жұмсартқышты бөліктерде сызықпен белгіленген ең жоғарғы рұқсат етілетін деңгейлерден асатын мөлшерде құюға тыйым салынады. Сұйық жуу құралының және киім-кешекті жұмсартқыштың артық мөлшері бөліктерден ағып кетуі мүмкін.
- Кір жуу ұнтағына, сұйық жуу құралына және киім-кешекті жұмсартқышқа арналған секцияларға бөгде заттарды салуға тыйым салынады.
- Бұл өткізу тесіктерінің ластануына әкелуі және жабдықтың сынуына сеп болу мүмкін.
- Мәліметтерді автоматты ендіру режимінде жұмыс істеумен танысу үшін 32-33 беттердегі ақпаратты қараңыз.
- Ұнтақты салар алдында ұнтақтың мөлшерін анықтау кестесін қараңыз және кір жуу ұнтағының тиісті типінің қажетті мөлшерін пайдаланыңыз.
- Артық мөлшердегі жуу құралын пайдалану мәселелерді туындатуы мүмкін. Бұл жабдықтың сынуына сеп болуы мүмкін.
 - Артық мөлшерде көбіктің түзілуі шаю уақытын арттырады. Бұл жағдайда айналу режимінде қалыпты шаюға және кептіруге қол жеткізу мүмкін болмайды.
 - Көбіктегі қысымның артуына қарай, көбік жуу құралына арналған тартпаның алдыңғы бөлігі немесе желдету тесігінің артқы қабырғасы арқылы ағуы немесе асып төгілуі мүмкін.
 - Шайғаннан кейін машинада көбік қалып қалады.
- Ластану немесе ұнтақтың қалдығы жуу құралына арналған тартпаға жабысып қалуы мүмкін. Жуу құралына арналған тартпаны аптасына бір рет немесе жабдықты тиімді тазартуға қол жеткізу үшін жиі тазартып отырыңыз.
- Қатты жуу кезінде стандартты режимде жуу үшін қажетті ұнтақтың мөлшерінің жартысын салыңыз.
- Осы барабанды типтегі кір жуғыш машина үшін жууға арналған судың стандартты деңгейі 35-40 литрді құрайды.

Машинаның басқару түймешіктерінің функцияларының сипаттамасы

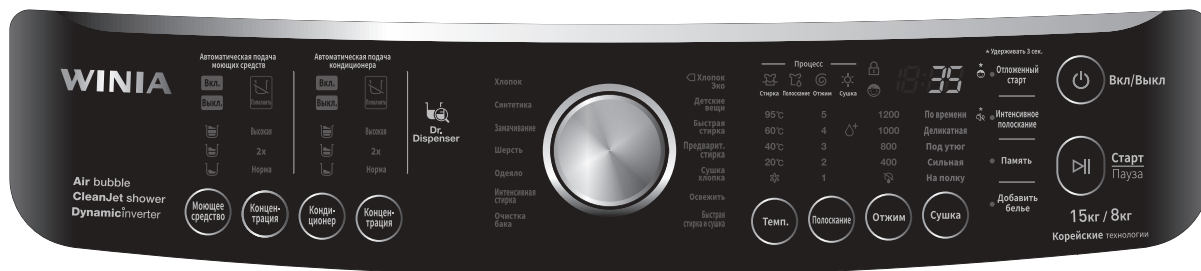

	Вкл/Выкл	Электр қорегін қосу немесе өшіру үшін сөндіргішті басыңыз.
	Старт Пауза	Бұл түймешікті басу кезінде машина іске қосылады және қайталап басу кезінде уақытша тоқтатылады. Сіз жұмыс істеп тұрған машинада бағдарламаны өзгертіңіз келетін кезде: «Start / Pause» (қосу/ үзіліс) түймешегін басыңыз – өзіңіз өзгертіңіз келетін бағдарламаны таңдаңыз – «Start / Pause» түймешегін қайталап басыңыз.
		Сіз кез келген режимді таңдай аласыз, қандай да бір режимді таңдау кезінде тиісті индикатор шамы жанады. Неғұрлым толық ақпаратпен танысу үшін 14-27 беттерді қарауыңызды өтінеміз.
	Темп.	Бұл жуу үшін салынатын киім-кешекті түріне байланысты температураны реттеуге арналған түймешік. Түймешікті басқаннан кейін, келесі диапазонда температураның мәнін таңдау жүзеге асырылады: Cold (суық) – 20 °C – 40 °C – 60 °C – 95 °C
	Полоскание	Сіз кір жуу бағдарламасын өз қалауыңыз бойынша таңдай аласыз, қандай да бір режимді таңдау кезінде сәйкес келетін индикатор шамы жанады. Түймешікті басқаннан кейін төменде берілген күйлердің біріне селекторлық ауыстырып-қосқышты орнатумен шаю циклы таңдалады: 1-1 (суды қос) – 2-2 (суды қос) – 3-3 (суды қос) – 4-4 (суды қос) – 5-5 (суды қос)
	Отжим	Барабанды айналдыру түймешігін басқаннан кейін, айналдыру жылдамдығын таңдауға болады. «spin button» (айналдыру түймешігі) басқаннан кейін минутна айналымдармен өлшенетін барабанды айналдыру жылдамдығы өзгертіледі.
	Сушка	Сіз кір жуу бағдарламасын өз қалауыңыз бойынша таңдай аласыз, қандай да бір режимді таңдау кезінде тиісті индикатор шамы жанады. Түймешікті басқаннан кейін, келесі келтіру режимдерінің бірі таңдалады: Superboard (келтіргіш шкаф) – Very (қарқынды) – Iron (үтіктеу) – Low (әлсіз келтіру) – Time (келтіру уақыты)
	Отлованный старт	Түймешік кір жуу уақытын қоюға арналған. Бұл түймешікті басқаннан кейін, ұсталым уақытын көбейту жүзеге асады. (1 сағаттан 19 сағатқа дейін). * CHILD LOCK (балалардан бұғаттау) Child Lock режимін қосу үшін 3 секунд Time Delay түймешігін басыңыз. Машина CHILD LOCK режимінде жұмыс істеп тұрған кезде, басқа ешқандай түймешікті басуға болмайды.
	Интенсивное полоскание	Мөлшерлегіштің оңтайландырылған конструкциясы кір жуу және шаю циклы кезінде суды барабанның барлық бөлігіне қатты қысыммен беруді қамтамасыз етеді. Clean Jet Shower (күшті арын) түймешесіне басу кезінде ON – OFF (Қосылған- Өшірілген) (шаю режимі 1 минутқа ұзартылады). *MUTE (дыбысты өшіру). Mute режимін қосу үшін Clean Jet Shower түймешігін 3 минутқа басыңыз. Mute режимі кезінде кез келген түймешікті басқан жағдайда, дыбыс өшіріледі.
	Память	Алдында пайдаланылған бағдарламаға қайта оралу.
	Добавить Белье	Кір жуу циклында бұл түймешікті басқаннан кейін сіз есіктің құлпын блоктан шығарғаннан кейін кір жуғыш машинаға киім-кешекті қоса аласыз.
	Моющее средство	Егер сіз жуу құралының көмегімен автоматты жуу режимін пайдаланғыңыз келетін болса, «Auto Detergent» түймешігін басыңыз. Түймешікке басқаннан кейін қажет етілетін жуу құралының мөлшері (аз) – (қалыпты) – (көп) – OFF (автоматты өшіру – кір жуу ұнтағын қолмен салу режимі) режимдерінің біреуіне орната отырып, селекторлық ауыстырып-қосқышпен анықталады.
	Концентрация	Қажет етілетін сұйық жуу құралына байланысты «Water hardness» (судың кермектілігі) түймешігін баса отырып, концентрация деңгейін таңдаңыз. Түймешікке басқаннан кейін сұйық жуу құралының концентрациясы Normal – 2x – High күйлерінің біреуіне орнатылатын селекторлық ауыстырып-қосқыштың көмегімен таңдалады.
	Кондиционер	Егер сіз жуу құралының көмегімен автоматты жуу режимін пайдаланғыңыз келетін болса, «Auto Softener» түймешігін басыңыз. Түймешікке басқаннан кейін қажет етілетін жұмсартқыштың мөлшері (аз) – (қалыпты) – (көп) – OFF (автоматты өшіру – киім-кешекті жұмсартқышты қолмен салу режимі) режимдерінің біреуіне орната отырып, селекторлық ауыстырып-қосқышпен анықталады.
	Концентрация	Қажет етілетін жұмсартқыштың концентрациясына байланысты «Concentration» түймешігін баса отырып, концентрация деңгейін таңдаңыз. Түймешікке басқаннан кейін жұмсартқыштың концентрациясы Normal – 2x – High күйлерінің біреуіне орнатылатын селекторлық ауыстырып-қосқыштың көмегімен таңдалады.

Кір жуу бағдарламасы

Бағдарлама	Мата типі	Қалыпты температура	Стандартты мәліметтер	Ең жоғарғы күш-салмақ
(Cotton) Мақта	Алдымен киім-кешекті машинада жууға болатындығын тексеріңіз және көз жеткізіңіз (ақ мақта, зығыр, сүлгі және ақ жайма және т.б.) Түсі оңбайтын киім (жейделер, түнгі көйлектер, пижамалар және т.б.) және ақ мақтадан жасалған аздап былғанған заттар (ішкі киім..)	40 °C (суықтай жуу, 20 °C, 60 °C, 95 °C)	Кір жуу:кір жуудың негізгі режімі Шаю:2 еселік (Clean Jet – тазарту үшін суды қысыммен беру) / 3 еселік (Non-clean Jet - лас суды ағызу) Айналымдар саны:800 Температура: 40 °C Тазарту үшін суды қысыммен беру қосылған.	Салу кестесін қараңыз
(Synthetic) Синтетика	Полиамид, акрил, полиэстер	40 °C (суықтай жуу, 20 °C, 60 °C)	Кір жуу:кір жуудың негізгі режімі Шаю:2 еселік (тазарту үшін суды қысыммен беру) / 3 еселік (лас суды ағызу) Айналымдар саны:800 Температура: 40 °C Тазарту үшін суды қысыммен беру өшірілген	3 кг көп емес
(Soak) Жібiту	Майдан болған қатты дақтарды, жағалардағы және жеңдердегі дақтарды кетiру үшін қолданылады.	40 °C (суықтай жуу, 20 °C, 60 °C, 95 °C)	Кір жуу:жібіту + кір жуудың негізгі режімі Шаю:2 еселік (тазарту үшін суды қысыммен беру) / 3 еселік (лас суды ағызу) Айналымдар саны:800 Температура: 40 °C Тазарту үшін суды қысыммен беру өшірілген (реттелмейді)	Салу кестесін қараңыз
(Wool) Жүн	Тек таза жүннен тұратын жүннен жасалған заттар, машинада жууға болады.	20 °C (суықтай жуу, 40 °C)	Кір жуу: кір жуудың негізгі режімі Шаю:2 еселік Айналымдар саны: 400 Температура: 20 °C Тазарту үшін суды қысыммен беру өшірілген (реттелмейді)	3 кг көп емес
(Duvet) Мамық төсек	Көрпелерді немесе мамық бұйымдарды жуу	Суықтай жуу	Кір жуу: кір жуудың негізгі режімі Шаю:2 еселік Айналымдар саны:800 Температура: суықтай жуу Тазарту үшін суды қысыммен беру өшірілген (реттелмейді)	2,6 кг көп емес
(Intensive) Қарқынды жуу	Қатты ластанған киім-кешек (көк джинсылар, жартасқа өрмелеуге арналған киім, рюкзактар, спорттық киімдер, ...)	40 °C (суықтай жуу, 20 °C, 60 °C, 95 °C)	Кір жуу: алдын ала жуу + кір жуудың негізгі режімі Шаю:2 еселік (тазарту үшін суды қысыммен беру) / 3 еселік (лас суды ағызу) Айналымдар саны:800 Температура: 40 °C Тазарту үшін суды қысыммен беру қосылған.	Салу кестесін қараңыз
(Tub clean) Кір жуғыш машинаның бағын жуу	Бакты және барабанды (және көптіргішпен үлгі үшін көптіргішті) жуу үшін қолданылады	Суықтай жуу, (20 °C, 60 °C, 95 °C)	Кір жуу:жібіту + кір жуудың негізгі режімі Шаю:2 еселік Айналымдар саны:400 Температура: суықтай жуу Көптіру:көптіргіш шкаф Тазарту үшін суды қысыммен беру өшірілген (реттелмейді)	Киім-кешекті салмай
(Cotton Eco) Экологиялық мақта	Алдымен киім-кешекті машинада жууға болатындығын тексеріңіз және көз жеткізіңіз (ақ мақта, зығыр, сүлгі және ақ жайма және т.б.) Түсі оңбайтын киім (жейделер, түнгі көйлектер, пижамалар және т.б.) және ақ мақтадан жасалған аздап былғанған заттар (ішкі киім..)	60 °C, 40 °C	Кір жуу:кір жуудың негізгі режімі Шаю:2 еселік Айналымдар саны:1200 Температура: 60 °C Тазарту үшін суды қысыммен беру қосылған (реттелмейді)	Салу кестесін қараңыз
(Baby care) Балалардың киімін жуу	Балалардың киімі, сәбилерге арналған киім-кешек	40 °C (20 °C, 60 °C, 95 °C)	Кір жуу: бу + кір жуудың негізгі режімі Шаю:4 еселік Айналымдар саны:400 Температура: 40 °C Super Express режімі (реттелмейді)	Салу кестесін қараңыз
(Quick Wash) Жылдам жуу режімі	Аздап кірлеген түрлі-түсті киімді жылдам жуу	Суықтай жуу (реттелмейді)	Кір жуу:кір жуудың негізгі режімі Шаю:1 еселік Айналымдар саны:800 Температура: Суықтай жуу Тазарту үшін суды қысыммен беру қосылған (реттелмейді)	3 кг көп емес
(Pre Wash) Алдын ала жуу режімі	Қатты ластанған киім-кешектегі дақтарды жуу үшін қолданылады.	40 °C (суықтай жуу, 20 °C, 60 °C, 95 °C)	Кір жуу:алдын ала жуу + кір жуудың негізгі режімі(автоматты түрде) кір жуудың негізгі режімі(қолмен) Шаю:2 еселік (тазарту үшін суды қысыммен беру) / 3 еселік (лас суды ағызу) Айналымдар саны: 800 Температура: 40 °C Тазарту үшін суды қысыммен беру қосылған	Салу кестесін қараңыз
(Cotton Dry) Мақтадан жасалған бұйымдарды кетіру режімі	Мақтадан жасалған киімді кетіру үшін қолданылады	-	Айналымдар саны:1200 Көптіру:көптіргіш шкаф	Салу кестесін қараңыз
(Air Refresh) Киім-кешекті сергіткіш	Дезинфекциялау немесе жағымсыз иісті кетіру	-	Көптіру: әлсіз	2 кг көп емес
(Quick Wash & Dry) Жылдам жуу/кетіру режімі	Аздап ластанған заттар және жиі жуылатын киімдер, аз мөлшердегі киімдер	Суықтай жуу (реттелмейді)	Кір жуу: кір жуудың негізгі режімі Шаю:1 еселік Айналымдар саны:1000 Температура: Суықтай жуу Көптіру: көптіргіш шкаф Тазарту үшін суды қысыммен беру қосылған (реттелмейді)	1 кг көп емес

КІР ЖУУ ПРОЦЕДУРАСЫ ЖӘНЕ РЕЖІМДЕРДІ ТАҢДАУ

(*Cotton) Мақта кір жуу бағдарламасы

1	Киім-кешекті барабанына салыңыз. Кір жуу ұнтағын және жұмсартқышты салу тартпасына салыңыз. Содан кейін есігін жабыңыз. Жуу құралын/жұмсартқышты салу тәсілін таңдаңыз. Егер сіз ағартқышты қолданатын болсаңыз, ағартқышты қолмен кір жуу ұнтағы салынған бөлігіне салу керек.
2	Power қосу түймешігін басыңыз. LED жарық сигналды таблосында ' - - - ' сигналы шығады, және барлық бағдарламалар таблода жанады.
3	Бағдарламаларды таңдаудың селекторлық ауыстырып-қосқыштың көмегімен Cotton бағдарламасын таңдаңыз. Егер сіз бір де бір бағдарламаны таңдамай Power түймешігін басқаннан кейін START / PAUSE түймешігін басатын болсаңыз, әдепкі қалпы бойынша Cotton бағдарламасын автоматты түрде таңдау жүзеге асады. Бұл жағдайда автоматты таңдау жүзеге асырылады: жуу температурасы «40 °C», шаю «2», айналу жылдамдығы «800» айн/мин, «Clean Jet» функциясы. «Non Clean Jet» функциясын немесе «Clean Jet off» режимін таңдаған жағдайда, шаю 1 минутқа ұзартылады. Егер сіз жуу температурасын, барабанның айналу жылдамдығын, шаю уақытын өзгертіңіз келетін болса, осы түймешелерді басыңыз және өз түзетулеріңізді енгізіңіз.
4	START / PAUSE түймешегін басыңыз. Есік автоматты түрде жабылады. Машина автоматты түрде киім-кешекті өлшейді және суды беруді қосады, содан кейін кір жуу процесі басталады.

Ескертпе:

егер сізге машина жұмыс істеп тұрған кезде теңшеулерді өзгерту қажет болатын болса, жуу процесін уақытша тоқтату үшін START / PAUSE түймешігін басыңыз және өзіңіз өзгертіңіз келетін теңшеудің түймешігін басыңыз.

Cold (суықтай жуу), 20°C, 40°C, 60°C және 95°C жуу температурасын теңшеулерді Cotton бағдарламасында таңдауға болады.

Ескерту.

Егер сіз кір жуудың 95°C температурасын таңдайтын болсаңыз, машинаға кір жуудың негізгі режимінде ағызу алдында суық су берілетін болады. Бұл пайдаланушыны күйіп қалу ықтималдылығынан қорғау үшін қарастырылған, ағызылатын ыстық судың температурасы алдымен төмендетіледі, содан кейін ағызылады. Сол себепті бұл автоматты реттілік техниканың бұзылуы болып табылмайды.

(Сақтық сақтаңыз, ағызылатын су температурасы төмендетілген болса да, ыстық болуы мүмкін).

(*Synthetic) Синтетика кір жуу бағдарламасы

1	Киім-кешекті барабанына салыңыз. Кір жуу ұнтағын және жұмсартқышты салу тартпасына салыңыз. Содан кейін есігін жабыңыз. Жуу құралын/жұмсартқышты салу тәсілін таңдаңыз. Егер сіз ағартқышты қолданатын болсаңыз, ағартқышты қолмен кір жуу ұнтағы салынған бөлігіне салу керек.
2	Power қосу түймешігін басыңыз. LED жарық сигналды таблосында ‘ - - - ‘ сигналы шығады, және барлық бағдарламалар таблода жанады.
3	Бағдарламаларды таңдаудың селекторлық ауыстырып-қосқыштың көмегімен Synthetic бағдарламасын таңдаңыз. Егер сіз бір де бір бағдарламаны таңдамай Power түймешігін басқаннан кейін START / PAUSE түймешігін басатын болсаңыз, әдепкі қалпы бойынша Cotton бағдарламасын автоматты түрде таңдау жүзеге асады. Бұл жағдайда автоматты таңдау жүзеге асырылады: жуу температурасы «40 °C», шаю «3», айналу жылдамдығы «800» айн/мин. Егер сіз жуу температурасын, барабанның айналу жылдамдығын, шаю уақытын өзгертіңіз келетін болса, осы түймешелерді басыңыз және өз түзетулеріңізді енгізіңіз.
4	START / PAUSE түймешегін басыңыз. Есік автоматты түрде жабылады. Машина автоматты түрде киім-кешекті өлшейді және суды беруді қосады, содан кейін кір жуу процесі басталады.

Ескертпе:

егер сізге машина жұмыс істеп тұрған кезде теңшеулерді өзгерту қажет болатын болса, жуу процесін уақытша тоқтату үшін START / PAUSE түймешігін басыңыз және өзіңіз өзгертіңіз келетін теңшеудің түймешігін басыңыз.

Cold (суықтай жуу), 20°C, 40°C, 60°C жуу температурасын теңшеулерді Synthetic бағдарламасында таңдауға болады.

Synthetic бағдарламасында киім-кешекті ең жоғарғы салмағы 3 кг аспауы тиіс.

Spin мәндері 1200 айн/мин (барабанның айналу жылдамдығы) және 95°C температурасы жуу кезінде киім-кешектің жыртылып кетуінің алдын алу мақсаттарында Synthetic бағдарламасынан алынып тасталған.

(*Soak) Жібіту кір жуу бағдарламасы

1	Киім-кешекті барабанына салыңыз. Кір жуу ұнтағын және жұмсартқышты салу тартпасына салыңыз. Содан кейін есігін жабыңыз. Жуу құралын/жұмсартқышты салу тәсілін таңдаңыз. Егер сіз ағартқышты қолданатын болсаңыз, ағартқышты қолмен кір жуу ұнтағы салынған бөлігіне салу керек.
2	Power қосу түймешігін басыңыз. LED жарық сигналды таблосында ‘ - - - ‘ сигналы шығады, және барлық бағдарламалар таблода жанады.
3	Бағдарламаларды таңдаудың селекторлық ауыстырып-қосқышының көмегімен Soak бағдарламасын таңдаңыз. Бұл жағдайда автоматты таңдау жүзеге асырылады: жуу температурасы «40 °C», шаю «2», айналу жылдамдығы «800» айн/мин, «Clean Jet» функциясы. «Non Clean Jet» функциясын немесе «Clean Jet off» режимін таңдаған жағдайда, шаю 1 минутқа ұзартылады. Егер сіз жуу температурасын, барабанның айналу жылдамдығын, шаю уақытын өзгертіңіз келетін болса, осы түймешелерді басыңыз және өз түзетулеріңізді енгізіңіз. Егер сіз бір де бір бағдарламаны таңдамай Power түймешігін басқаннан кейін START / PAUSE түймешігін басатын болсаңыз, әдепкі қалпы бойынша Cotton бағдарламасын автоматты түрде таңдау жүзеге асады.
4	START / PAUSE түймешегін басыңыз. Есік автоматты түрде жабылады. Машина автоматты түрде киім-кешекті өлшейді және суды беруді қосады, содан кейін кір жуу процесі басталады.

Ескертпе:

егер сізге машина жұмыс істеп тұрған кезде теңшеулерді өзгерту қажет болатын болса, жуу процесін уақытша тоқтату үшін START / PAUSE түймешігін басыңыз және өзіңіз өзгертіңіз келетін теңшеудің түймешігін басыңыз.

Cold (суықтай жуу), 20°C, 40°C, 60°C және 95°C жуу температурасын теңшеулерді Soak бағдарламасында таңдауға болады.

Ескерту.

Егер сіз кір жуудың 95°C температурасын таңдайтын болсаңыз, машинаға кір жуудың негізгі режимінде ағызу алдында суық су берілетін болады. Бұл пайдаланушыны күйіп қалу ықтималдылығынан қорғау үшін қарастырылған, ағызылатын ыстық судың температурасы алдымен төмендетіледі, содан кейін ағызылады. Сол себепті бұл автоматты реттілік техниканың бұзылуы болып табылмайды.

(Сақтық сақтаңыз, ағызылатын судың температурасы төмендетілген болса да, ыстық болуы мүмкін).

(*Wool) Жүн кір жуу бағдарламасы

1	Киім-кешекті барабанына салыңыз. Кір жуу ұнтағын және жұмсартқышты салу тартпасына салыңыз. Содан кейін есігін жабыңыз. Жуу құралын/жұмсартқышты салу тәсілін таңдаңыз. Егер сіз ағартқышты қолданатын болсаңыз, ағартқышты қолмен кір жуу ұнтағы салынған бөлігіне салу керек.
2	Power қосу түймешігін басыңыз. LED жарық сигналды таблосында ' - - - ' сигналы шығады, және барлық бағдарламалар таблода жанады.
3	Бағдарламаларды таңдаудың селекторлық ауыстырып-қосқышының көмегімен Wool бағдарламасын таңдаңыз. Егер сіз бір де бір бағдарламаны таңдамай Power түймешігін басқаннан кейін START / PAUSE түймешігін басатын болсаңыз, әдепкі қалпы бойынша Cotton бағдарламасын автоматты түрде таңдау жүзеге асады. Бұл жағдайда автоматты таңдау жүзеге асырылады: жуу температурасы «20 °C», шаю «2», айналу жылдамдығы «400» айн/мин. Егер жуу температурасын өзгерткіңіз келетін болса, Temp түймешігін басыңыз.
4	START / PAUSE түймешегін басыңыз. Есік автоматты түрде жабылады. Машина автоматты түрде киім-кешекті өлшейді және суды беруді қосады, содан кейін кір жуу процесі басталады.

Ескертпе:

егер сізге машина жұмыс істеп тұрған кезде теңшеулерді өзгерту қажет болатын болса, жуу процесін уақытша тоқтату үшін START / PAUSE түймешігін басыңыз және өзіңіз өзгерткіңіз келетін теңшеудің түймешігін басыңыз.

Cold (суықтай жуу), 20°C, 40°C жуу температурасын теңшеулерді Wool бағдарламасында таңдауға болады. Wool бағдарламасында киім-кешектің жыртылуының алдын алу мақсатында келесі функциялар алынып тасталған: барабанның айналу жылдамдығы, жаю уақыты, Clean Jet (суды қысыммен беру) функциясы, кептіру функциясы.

Wool бағдарламасында киім-кешектің ең жоғарғы салмағы 3 кг аспауы тиіс.

Жүннен жасалған бұйымдарды жуу үшін арнайы кір жуу ұнтағын пайдаланыңыз.

(Арнайы бейтарап кір жуу ұнтағын пайдалану кезінде көп көпіршіктер түзіледі, ұнтақты ең жоғарғы шегінен асырмай, қажетті мөлшерде салыңыз).

(*Duvet) Мамық төсек кір жуу бағдарламасы

1	Киім-кешекті барабанына салыңыз. Кір жуу ұнтағын және жұмсартқышты салу тартпасына салыңыз. Содан кейін есігін жабыңыз. Жуу құралын/жұмсартқышты салу тәсілін таңдаңыз. Егер сіз ағартқышты қолданатын болсаңыз, ағартқышты қолмен кір жуу ұнтағы салынған бөлігіне салу керек.
2	Power қосу түймешігін басыңыз. LED жарық сигналды таблосында ‘- - -’ сигналы шығады, және барлық бағдарламалар таблода жанады.
3	Бағдарламаларды таңдаудың селекторлық ауыстырып-қосқыштың көмегімен Duvet бағдарламасын таңдаңыз. Егер сіз бір де бір бағдарламаны таңдамай Power түймешігін басқаннан кейін START / PAUSE түймешігін басатын болсаңыз, әдепкі қалпы бойынша Cotton бағдарламасын автоматты түрде таңдау жүзеге асады. Бұл жағдайда автоматты таңдау жүзеге асырылады: жуу температурасы «Cold», шаю «2», айналу жылдамдығы «800» айн/мин. «Non Clean Jet» функциясын немесе «Clean Jet off» режимін таңдаған жағдайда, шаю 1 минутқа ұзартылады. Егер сіз жуу температурасын, барабанның айналу жылдамдығын, шаю уақытын өзгертіңіз келетін болса, осы түймешелерді басыңыз және өз түзетулеріңізді енгізіңіз.
4	START / PAUSE түймешегін басыңыз. Есік автоматты түрде жабылады және машина суды беруді қосады, содан кейін кір жуу процесі басталады.

Ескертпе:

егер сізге машина жұмыс істеп тұрған кезде теңшеулерді өзгерту қажет болатын болса, жуу процесін уақытша тоқтату үшін START / PAUSE түймешігін басыңыз және өзіңіз өзгертіңіз келетін теңшеудің түймешігін басыңыз.

Duvet бағдарламасында киім-кешектің ең жоғарғы салмасы 2,6 кг аспауы тиіс.

Көлеміне тәуелсіз, тек бір ғана ақ жайманы немесе көрпені ғана салыңыз.

Теріні, мақта-мата мақтаны, үн көрпелерді жууға тыйым салынады.

Барабанның айналу жылдамдығын келесі мәндердің біреуін қоя отырып, таңдауға болады: Rinse cold (суықтай шаю), «400» және «800» айн/мин.

Duvet бағдарламасында киім-кешектің жыртылуының алдын алу мақсатында келесі функциялар алынып тасталған: кір жуу температурасы, Clean Jet (суды қысыммен беру) функциясы, кептіру функциясы.

(*Intensive) Қарқынды жуу

1	Киім-кешекті барабанына салыңыз. Кір жуу ұнтағын және жұмсартқышты салу тартпасына салыңыз. Содан кейін есігін жабыңыз. Жуу құралын/жұмсартқышты салу тәсілін таңдаңыз. Егер сіз ағартқышты қолданатын болсаңыз, ағартқышты қолмен кір жуу ұнтағы салынған бөлігіне салу керек.
2	Power қосу түймешігін басыңыз. LED жарық сигналды таблосында ' - - - ' сигналы шығады, және барлық бағдарламалар таблода жанады.
3	Бағдарламаларды таңдаудың селекторлық ауыстырып-қосқыштың көмегімен Intensive бағдарламасын таңдаңыз. Егер сіз бір де бір бағдарламаны таңдамай Power түймешігін басқаннан кейін START / PAUSE түймешігін басатын болсаңыз, әдепкі қалпы бойынша Cotton бағдарламасын автоматты түрде таңдау жүзеге асады. Бұл жағдайда автоматты таңдау жүзеге асырылады: жуу температурасы «40 °C», шаю «2», айналу жылдамдығы «800» айн/мин, «Clean Jet» (суды қысыммен беру) функциясы. «Non Clean Jet» функциясын немесе «Clean Jet off» режимін таңдаған жағдайда, шаю 1 минутқа ұзартылады. Егер сіз жуу температурасын, барабанның айналу жылдамдығын, шаю уақытын өзгерткіңіз келетін болса, осы түймешелерді басыңыз және өз түзетулеріңізді енгізіңіз.
4	START / PAUSE түймешегін басыңыз. Есік автоматты түрде жабылады. Машина автоматты түрде киім-кешекті өлшейді және суды беруді қосады, содан кейін кір жуу процесі басталады.

Ескертпе:

егер сізге машина жұмыс істеп тұрған кезде теңшеулерді өзгерту қажет болатын болса, жуу процесін уақытша тоқтату үшін START / PAUSE түймешігін басыңыз және өзіңіз өзгерткіңіз келетін теңшеудің түймешігін басыңыз.

Intensive бағдарламасында кір жуу температурасын кез келген теңшеуді таңдауға болады.

Егер сіз қолмен салуға арналған кір жуу ұнтағын таңдаған болсаңыз, машина кір жуу ұнтағын бір рет ғана бүркіді.

Ескерту.

Егер сіз кір жуудың 95°C температурасын таңдайтын болсаңыз, машинаға кір жуудың негізгі режимінде ағызу алдында суық су берілетін болады. Бұл пайдаланушыны күйіп қалу ықтималдылығынан қорғау үшін қарастырылған, ағызылатын ыстық судың температурасы алдымен төмендетіледі, содан кейін ағызылады. Сол себепті бұл автоматты реттілік техниканың бұзылуы болып табылмайды.

(Сақтық сақтаңыз, ағызылатын судың температурасы төмендетілген болса да, ыстық болуы мүмкін).

(*Tub clean) бакты жуу бағдарламасы

1	Power қосу түймешігін басыңыз. LED жарық сигналды таблосында ‘- - -’ сигналы шығады.
2	Бағдарламаларды таңдаудың селекторлық ауыстырып-қосқыштың көмегімен Tub clean бағдарламасын таңдаңыз. Егер сіз бір де бір бағдарламаны таңдамай Power түймешігін басқаннан кейін START / PAUSE түймешігін басатын болсаңыз, әдепкі қалпы бойынша Cotton бағдарламасын автоматты түрде таңдау жүзеге асады. Бұл жағдайда автоматты таңдау жүзеге асырылады: жуу температурасы «Cold» (суықтай жуу), шаю уақыты «2», айналу жылдамдығы «400» айн/мин және «Cupboard dry» (кептіргіш шкаф) функциясы. LED жарық сигналды таблода ‘- - -’ сиганы пайда болады.
3	START / PAUSE түймешегін басыңыз. Есік автоматты түрде жабылады және суды беру қосылады.

Ескертпе:

Кейінге қалдырылған іске қосу функциясы қосылмаған.

Бұл бағдарламаны киім-кешек салмай пайдалану керек.

Бакты айына бір рет жуып тұру ұсынылады.

Егер сізге машина жұмыс істеп тұрған кезде теңшеулерді өзгерту қажет болатын болса, жуу процесін уақытша тоқтату үшін START / PAUSE түймешігін басыңыз және өзіңіз өзгерткіңіз келетін теңшеудің түймешігін басыңыз.

Ескерту.

Егер сіз кір жуудың 95°C температурасын таңдайтын болсаңыз, машинаға кір жуудың негізгі режимінде ағызу алдында суық су берілетін болады. Бұл пайдаланушыны күйіп қалу ықтималдылығынан қорғау үшін қарастырылған, ағызылатын ыстық судың температурасы алдымен төмендетіледі, содан кейін ағызылады. Сол себепті бұл автоматты реттілік техниканың бұзылуы болып табылмайды.

(Сақтық сақтаңыз, ағызылатын судың температурасы төмендетілген болса да, ыстық болуы мүмкін).

(*Cotton Eco) Экологиялық мақта кір жуу бағдарламасы

1	Киім-кешекті барабанына салыңыз. Кір жуу ұнтағын және жұмсартқышты салу тартпасына салыңыз. Содан кейін есігін жабыңыз. Жуу құралын/жұмсартқышты салу тәсілін таңдаңыз. Егер сіз ағартқышты қолданатын болсаңыз, ағартқышты қолмен кір жуу ұнтағы салынған бөлігіне салу керек.
2	Power қосу түймешігін басыңыз. LED жарық сигналды таблосында ' - - ' сигналы шығады, және барлық бағдарламалар таблода жанады.
3	Бағдарламаларды таңдаудың селекторлық ауыстырып-қосқыштың көмегімен Cotton Eco бағдарламасын таңдаңыз. Егер сіз бір де бір бағдарламаны таңдамай Power түймешігін басқаннан кейін START / PAUSE түймешігін басатын болсаңыз, әдепкі қалпы бойынша Cotton бағдарламасын автоматты түрде таңдау жүзеге асады. Бұл жағдайда автоматты таңдау жүзеге асырылады: жуу температурасы «60 °C», шаю «3», айналу жылдамдығы «1200» айн/мин, «Clean Jet» (суды қысыммен беру) функциясы. Егер сіз жуу температурасын, барабанның айналу жылдамдығын, шаю уақытын өзгерткіңіз келетін болса, осы түймешелерді басыңыз және өз түзетулеріңізді енгізіңіз.
4	START / PAUSE түймешегін басыңыз. Есік автоматты түрде жабылады және машина кір жуу процесін бастайды.

Ескертпе:

Егер машина жұмыс істеп тұрған кезде теңшеулерді өзгерту қажеттілігі туындайтын болса, жуу процесін уақытша тоқтату үшін START / PAUSE түймешігін басыңыз және өзіңіз өзгерткіңіз келетін теңшеудің түймешігін басыңыз.

40°C, 60°C жуу температурасын теңшеулерді Cotton Eco бағдарламасында таңдауға болады.

(*Baby care) Балалардың киімін жуу кір жуу бағдарламасы

1	Киім-кешекті барабанына салыңыз. Кір жуу ұнтағын және жұмсартқышты салу тартпасына салыңыз. Содан кейін есігін жабыңыз. Жуу құралын/жұмсартқышты салу тәсілін таңдаңыз. Егер сіз ағартқышты қолданатын болсаңыз, ағартқышты қолмен кір жуу ұнтағы салынған бөлігіне салу керек.
2	Power қосу түймешігін басыңыз. LED жарық сигналды таблосында ' - - - ' сигналы шығады, және барлық бағдарламалар таблода жанады.
3	Бағдарламаларды таңдаудың селекторлық ауыстырып-қосқыштың көмегімен Baby care бағдарламасын таңдаңыз. Егер сіз бір де бір бағдарламаны таңдамай Power түймешігін басқаннан кейін START / PAUSE түймешігін басатын болсаңыз, әдепкі қалпы бойынша Cotton бағдарламасын автоматты түрде таңдау жүзеге асады. Бұл жағдайда автоматты таңдау жүзеге асырылады: жуу температурасы «40 °C», шаю «4», айналу жылдамдығы «400» айн/мин, «Clean Jet» (суды қысыммен беру) функциясы. Егер сіз жуу температурасын, барабанның айналу жылдамдығын, өлшенетін айн/мин, шаю уақытын өзгерткіңіз келетін болса, осы түймешелерді басыңыз және өз түзетулеріңізді енгізіңіз.
4	START / PAUSE түймешегін басыңыз. Есік автоматты түрде жабылады және машина кір жуу процесін бастайды.

Ескертпе:

Машинаның Baby care бағдарламасында жұмыс істеуі кезінде киім-кешектің ең жоғарғы салмағы 2 кг аспауы тиіс.

Егер машина жұмыс істеп тұрған кезде теңшеулерді өзгерту қажеттілігі туындайтын болса, жуу процесін уақытша тоқтату үшін START / PAUSE түймешігін басыңыз және өзіңіз өзгерткіңіз келетін теңшеудің түймешігін басыңыз.

Super Express режімі бағдарламамен қарастырылмаған.

20°C, 40°C, 60°C және 95°C жуу температурасын теңшеулерді Baby care бағдарламасында таңдауға болады

(*Quick Wash) Жылдам жуу режимі кір жуу бағдарламасы

1	Киім-кешекті барабанына салыңыз. Кір жуу ұнтағын және жұмсартқышты салу тартпасына салыңыз. Содан кейін есігін жабыңыз. Жуу құралын/жұмсартқышты салу тәсілін таңдаңыз. Егер сіз ағартқышты қолданатын болсаңыз, ағартқышты қолмен кір жуу ұнтағы салынған бөлігіне салу керек.
2	Power қосу түймешігін басыңыз. LED жарық сигналды таблосында ‘- - -’ сигналы шығады, және барлық бағдарламалар таблода жанады.
3	Бағдарламаларды таңдаудың селекторлық ауыстырып-қосқыштың көмегімен Quick Wash бағдарламасын таңдаңыз. Егер сіз бір де бір бағдарламаны таңдамай Power түймешігін басқаннан кейін START / PAUSE түймешігін басатын болсаңыз, әдепкі қалпы бойынша Cotton бағдарламасын автоматты түрде таңдау жүзеге асады. Бұл жағдайда автоматты таңдау жүзеге асырылады: жуу температурасы «Cold» суықтай жуу, шаю «1», айналу жылдамдығы «800» айн/мин, «Clean Jet» (суды қысыммен беру) функциясы. Егер сіз шаю уақытын өзгерткіңіз келетін болса, осы түймешені басыңыз және өз түзетулеріңізді енгізіңіз.
4	START / PAUSE түймешігін басыңыз. Есік автоматты түрде жабылады. Машина автоматты түрде киім-кешекті өлшейді және суды беруді қосады, содан кейін кір жуу процесі басталады.

Ескертпе:

Машинаның Quick Wash бағдарламасында жұмыс істеуі кезінде киім-кешектің ең жоғарғы салмағы 3 кг аспауы тиіс.

Quick Wash бағдарламасы бойынша машинаның жұмыс істеу уақыты 15 минуттан көп болуы мүмкін. Жуылатын киім-кешектің салмағына, шаю уақытына, сығу кезіндегі барабанның айналуы жылдамдығы, сондай-ақ барабанның ішіндегі киім-кешектің барабанның ішіндегі киім-кешекті теңдестіру коэффициенті, кір жуу уақыты артуы мүмкін және бұл машинаның жұмысындағы бас тарту белгісі болып табылмайды. Берілген бағдарламамен барабанның айналу жылдамдығы, өлшенетін айн/мин, кір жуу температурасы, сондай-ақ кептіру режимі қарастырылмаған.

(*Pre Wash) Алдын ала жуу режимі кір жуу бағдарламасы

1	Киім-кешекті барабанына салыңыз. Кір жуу ұнтағын және жұмсартқышты салу тартпасына салыңыз. Содан кейін есігін жабыңыз. Жуу құралын/жұмсартқышты салу тәсілін таңдаңыз. Егер сіз ағартқышты қолданатын болсаңыз, ағартқышты қолмен кір жуу ұнтағы салынған бөлігіне салу керек.
2	Power қосу түймешігін басыңыз. LED жарық сигналды таблосында ‘- - -’ сигналы шығады, және барлық бағдарламалар таблода жанады.
3	Бағдарламаларды таңдаудың селекторлық ауыстырып-қосқыштың көмегімен Pre Wash бағдарламасын таңдаңыз. Егер сіз бір де бір бағдарламаны таңдамай Power түймешігін басқаннан кейін START / PAUSE түймешігін басатын болсаңыз, әдепкі қалпы бойынша Cotton бағдарламасын автоматты түрде таңдау жүзеге асады. Бұл жағдайда автоматты таңдау жүзеге асырылады: жуу температурасы «40 °C», шаю «2», айналу жылдамдығы «800» айн/мин, «Clean Jet» (суды қысыммен беру) функциясы. «Non Clean Jet» функциясын немесе «Clean Jet off» режимін таңдаған жағдайда, шаю 1 минутқа ұзартылады. Егер сіз жуу температурасын, барабанның айналу жылдамдығын, шаю уақытын өзгерткіңіз келетін болса, осы түймешелерді басыңыз және өз түзетулеріңізді енгізіңіз.
4	START / PAUSE түймешегін басыңыз. Есік автоматты түрде жабылады. Машина автоматты түрде киім-кешекті өлшейді және суды беруді қосады, содан кейін кір жуу процесі басталады.

Ескертпе:

Егер машина жұмыс істеп тұрған кезде теңшеулерді өзгерту қажеттілігі туындайтын болса, жуу процесін уақытша тоқтату үшін START / PAUSE түймешігін басыңыз және өзіңіз өзгерткіңіз келетін теңшеудің түймешігін басыңыз.

Pre Wash бағдарламасында келесі температураны теңшеулерді таңдауға болады: Cold (суықтай жуу), 20°C, 40°C, 60°C, және 95°C.

Егер сіз қолмен салуға арналған кір жуу ұнтағын таңдаған болсаңыз, Pre Wash бағдарламасын таңдауға болмайды. Бұл бағдарлама Cotton бағдарламасымен ауыстырылады.

Ескерту.

Егер сіз кір жуудың 95°C температурасын таңдайтын болсаңыз, машинаға кір жуудың негізгі режимінде ағызу алдында суық су берілетін болады. Бұл пайдаланушыны күйіп қалу ықтималдылығынан қорғау үшін қарастырылған, ағызылатын ыстық судың температурасы алдымен төмендетіледі, содан кейін ағызылады. Сол себепті бұл автоматты реттілік техниканың бұзылуы болып табылмайды.

(Сақтық сақтаңыз, ағызылатын судың температурасы төмендетілген болса да, ыстық болуы мүмкін).

(*Cotton Dry) Мақтадан жасалған бұйымдарды кептіру режимі бағдарламасы

1	Киім-кешекті барабанына салыңыз. Содан кейін есігін жабыңыз.
2	Power қосу түймешігін басыңыз. LED жарық сигналды таблосында ‘ - - - ‘ сигналы шығады. Бағдарламаларды таңдаудың селекторлық ауыстырып-қосқыштың көмегімен Cotton Dry бағдарламасын таңдаңыз.
3	Бұл жағдайда автоматты таңдау жүзеге асырылады: айналу жылдамдығы «1200» айн/мин, және режим «Supboard dry» (кептіргіш шкаф) режимі. Егер сіз барабанның айналу жылдамдығын, айн/мин өлшенетін, кептіру режимін өзгерткіңіз келетін болса, осы түймешені басыңыз және өз түзетулеріңізді енгізіңіз.
4	START / PAUSE түймешегін басыңыз.

* Бағдарлама мақтадан жасалған бұйымды кептіруге арналған.

Ескертпе:

Машинаның Cotton Dry бағдарламасы бойынша жұмыс істеуі кезінде киім-кешектің ең жоғарғы салмағы 8 кг аспауы тиіс.

Кір жуу ұнтағын және киім-кешекті жұмсартқышты пайдалануға тыйым салынады.

Суық су қраны ашық болуы тиіс.

Бұл бағдарламамен өңдеуден кейін панельдегі Cotton Dry таблосы жыпылықтай бастайды, қыртыстарды жазу бағдарламасы қосылады, ол өзінің 30 минуттық циклын жасайды, содан кейін машина өшеді.

Киім-кешекті машинадан шығару кезінде абай болыңыз, киім-кешек жоғары температураға дейін қыздырылуы мүмкін.

Кептіргеннен кейін киім-кешекте аздаған қыртыстар мен қатпарлар қалуы мүмкін, сол себепті алдымен киім-кешектің кепкен, кеппегенін тексеру керек.

Егер кептіру сапасы қанағаттанарлықсыз болатын болса, кептіру температурасына өзгертулер енгізіңіз.

Егер сізге киім-кешекті жуғаннан кейін дереу кептіру қажет болатын болса, жуу бағдарламасын таңдағаннан кейін, DRY түймешігін басыңыз, содан кейін START / PAUSE түймешігін басыңыз.

Сұрақ: менің машинама DRY (кептіру) циклы кезінде PAUSE (үзіліс) түймешігін басқаннан кейін де жұмыс істеуін жалғастырады.

Жауап: кептіру циклы кезінде (PAUSE немесе POWER түймешіктері өшірілген) салқындатушы желдеткіш өзінің қысқа уақыттық циклында жоғары температураның салдарынан машинаның бұзылуының алдын алу үшін жұмыс істейді. Сіз кір жуғыш машинаның есігін 1 минуттан кейін аша аласыз.

(*Air Refresh) Ауаны сергіту бағдарламасы

1	Киім-кешекті барабанына салыңыз. Содан кейін есігін жабыңыз.
2	Power қосу түймешігін басыңыз. LED жарық сигналды таблосында ‘- - -’ сигналы шығады.
3	Бағдарламаларды таңдауды селекторлық ауыстырып-қосқыштың көмегімен Air Refresh бағдарламасын таңдаңыз. Бұл жағдайда «Low» аз қарқындылықтағы кептіру (DRY) режимін автоматты таңдау жүзеге асырылады.
4	START / PAUSE түймешігін басыңыз.

Ескертпе:

Air Refresh бағдарламасы киім-кешекті дезинфекциялауға немесе иісін жоюға арналған.

Машинаның Air Refresh бағдарламасында жұмыс істеу кезінде киім-кешектің ең жоғарғы салмағы 2 кг аспауы тиіс.

(*Quick Wash & Dry) Жылдам жуу/ кептіру режімі бағдарламасы

1	Киім-кешекті барабанына салыңыз. Кір жуу ұнтағын және жұмсартқышты салу тартпасына салыңыз. Содан кейін есігін жабыңыз. Жуу құралын/жұмсартқышты салу тәсілін таңдаңыз.
2	Power қосу түймешігін басыңыз. LED жарық сигналды таблосында ‘ - - - ‘ сигналы шығады.
3	Бағдарламаларды таңдаудың селекторлық ауыстырып-қосқыштың көмегімен Quick Wash & Dry бағдарламасын таңдаңыз. Егер сіз бір де бір бағдарламаны таңдамай Power түймешігін басқаннан кейін START / PAUSE түймешігін басатын болсаңыз, әдепкі қалпы бойынша Cotton бағдарламасын автоматты түрде таңдау жүзеге асады. Бұл жағдайда автоматты таңдау жүзеге асырылады: Cold (суықтай жуу) жуу температурасы, шаю уақыты «1», айналу жылдамдығы «1000» айн/мин, және «Cupboard dry» (кептіргіш шкаф) режімі, Clean Jet (суды қысыммен беру) функциясы. Егер сіз шаю уақытын өзгертіңіз келетін болса, Rinse шаю түймешігін басыңыз және өз түзетулеріңізді енгізіңіз.
4	START / PAUSE түймешегін басыңыз. Есік автоматты түрде жабылады, және суды беру басталады, және машина кір жуу процесін бастайды.

Ескертпе:

*Машинаның үстіне 1 кг ауыр салмақпен киім-кешекті қоймаңыз.

*Кір жуу және кептіру арасындағы уақыт 1 сағаттан аспауы тиіс.

*Машинаның осы бағдарлама бойынша жұмыс істеуі кезінде барабанның айналу жылдамдығы, жуу температурасы, кептіру режімі қарастырылмайды.

***Тек жуу**

1	Киім-кешекті барабанға қойыңыз және салу тартпасына кір жуу ұнтағын салыңыз. (Егер сіз сұйық жуу құралын таңдайтын болсаңыз, ол автоматты түрде машинаның бағына бүркіледі).
2	Содан кейін есігін жабыңыз. Power қосу түймешігін басыңыз.
3	LED жарық сигналды таблосында ' - - ' сигналы шығады. Temp түймешегін басып, қажетті WASH COURSE режимін таңдаңыз. Cotton бағдарламасын таңдау автоматты түрде жүзеге асырылады.
4	START / PAUSE түймешегін басыңыз. Есік автоматты түрде жабылады, суды беру басталады, және машина кір жуу процесін бастайды.

***Тек шаю**

1	Киім-кешекті барабанға қойыңыз және салу тартпасына кір жуу ұнтағын салыңыз. (Егер сіз жұмсартқышты таңдайтын болсаңыз, жұмсартқыш автоматты түрде машинаның бағына бүркіледі).
2	Содан кейін есігін жабыңыз. Power қосу түймешігін басыңыз.
3	LED жарық сигналды таблосында ' - - ' сигналы шығады. RINSE түймешігін басып, қажетті шаю уақытын RINSE time (S) таңдаңыз. Cotton бағдарламасын таңдау автоматты түрде жүзеге асады. Келесі шаю режимдерінің бірін таңдай отырып, түймешікті басыңыз және ұстап тұрыңыз: 1 – 1 (суды қос) - 2 – 2 (суды қос) – 3 – 3 (суды қос) – 4 – 4 (суды қос) – 5 – 5 (суды қос).
4	START / PAUSE түймешегін басыңыз. Есік автоматты түрде жабылады, суды беру басталады, және машина шаю процесін бастайды.

***Тек сығу**

1	Киім-кешекті барабанға салыңыз және есігін жабыңыз.
2	Power қосу түймешігін басыңыз. LED жарық сигналды таблосында ' - - ' сигналы шығады.
3	SPIN (сығу) түймешігін басып, қажетті сығу шарттарын таңдаңыз «SPIN CONDITION». Cotton бағдарламасын таңдау автоматты түрде жүзеге асады.
4	START / PAUSE түймешегін басыңыз. Есік автоматты түрде жабылады, және машина сығу процесін бастайды.

*Кептіру

1	Киім-кешекті барабанға салыңыз және есігін жабыңыз.
2	Power қосу түймешігін басыңыз. LED жарық сигналды таблосында ' - - ' сигналы шығады.
3	DRY (кептіру) түймешігін басып, қажетті кептіру шарттарын таңдаңыз «DRY CONDITION». Келесі режимдердің біреуін таңдай отырып, кептіру шарттарын қойып, түймешікті басыңыз және ұстап тұрыңыз: 'Cupboard'(кептіргіш шкаф) – 'Very' (қарқынды) – 'Iron' (үтіктеу) – 'Low' (әлсіз кептіру) – 'Time' қақыт) (0:30, 1:00, 1:30, 2:00, 2:30, 3:00, 3:30; 4:00, 4:30) – OFF (өшірілген).
4	START / PAUSE түймешегін басыңыз. Есік автоматты түрде жабылады, және машина кептіру процесін бастайды.

*Кептіру шарттарына қатысты ақпарат

Кептіру шарттары	Ақпарат	Киім-кешектің ең жоғарғы салмағы	Уақыты
			минутпен, ең жоғарғы күш-салмақпен
'Cupboard'	Бұл циклды матаның типіне байланысты пайдалануға кеңес беріледі. Бұл циклды мақтадан жасалған бұйымдар үшін таңдаңыз, бұл – сүлгілер және ішкі киім.	8 кг	250
'Very'	Бұл циклды қалың маталар үшін пайдалануға кеңес беріледі, мысалы, джинсы секілді.		270
'Iron'	Бұл режим кептіру циклын өшіреді, осылайша киім-кешек дымқыл, үтіктеуге дайын болады.		60
'Low'	Бұл циклды синтетикалық бұйымдар үшін пайдалануға кеңес беріледі, машина төмен температурада жұмыс істейді.		110
'Time'	Сіз материалының типіне, киімдердің мөлшеріне және киім-кешекті құрғақтық дәрежесіне байланысты кептіру уақытын қоя аласыз.	-	30 - 270

* Өтінеміз, машинаға нәзік маталарды/киім кешектерді және машинада жууға болмайтын басқа да заттарды салуға болмайтындығын назарға алыңыз, себебі олар қыртыстанулары немесе жоғары емес температураның өзінде жыртылып кетулері мүмкін.

Ескертпе:

Кір жуу ұнтағы мен жұмсартқышты пайдалануға тыйым салынады.

Суық су қраны ашық болуы тиіс.

Бұл бағдарламаны өңдеуден кейін, панельдегі **CCCE** сигналдық таблосы жыпылықтай бастайды, қыртыстарды жазу бағдарламасы іске қосылады, ол өзінің 30 минуттың циклын жүргізеді, содан кейін машина өшеді.

Киім-кешекті машинадан шығару кезінде абай болыңыз, киім-кешек жоғары температураға дейін қыздырылуы мүмкін.

Кептіргеннен кейін киім-кешекте аздаған қыртыстар мен қатпарлар қалуы мүмкін, сол себепті алдымен киім-кешекті кепкен, кеппегенін тексеру керек.

Егер кептіру сапасы қанағаттанарлықсыз болатын болса, кептіру температурасына өзгертулер енгізіңіз.

Егер сізге киім-кешекті жуғаннан кейін дереу кептіру қажет болатын болса, жуу бағдарламасын таңдағаннан кейін, DRY түймешігін басыңыз, содан кейін START / PAUSE түймешігін басыңыз.

Сұрақ: менің машинама DRY (кептіру) циклы кезінде PAUSE (үзіліс) түймешігін басқаннан кейін де жұмыс істеуін жалғастырады.

Жауап: кептіру циклы кезінде (PAUSE немесе POWER түймешіктері өшірілген) салқындатушы желдеткіш өзінің қысқа уақыттық циклында жоғары температураның салдарынан машинаның бұзылуының алдын алу үшін жұмыс істейді. Сіз кір жуғыш машинаның есігін 1 минуттан кейін аша аласыз.

'Cupboard' және 'Very' режимдері салынған киім-кешекті автоматты түде өлшегеннен кейін, сондай-ақ кептіру сапасын жақсарту үшін кептіру уақытын автоматты есептеуден кейін қосылады.

Егер сіз жуу және кептіру режимдеін бір мезгілде таңдайтын болсаңыз, сығу жылдамдығы 1200 айн/мин дейін көбейтіледі.

Егер сізге дымқыл киім-кешекті кептіру қажет болатын болса, сығу және кептіру режимін таңдаңыз.

Техникалық қызмет көрсету

Дұрыс пайдаланған жағдайда кір жуғыш машина ұзақ уақыт жұмыс істейді. Бұл бөлімде машинаның жұмысының сенімділігін және адамдар үшін қауіпсіздігін қамтамасыз ету үшін машинаны күтіп ұстау үшін қажетті әрекеттердің сипаттамасы беріледі.

Кір жуғыш машинаны тазарту тәртібі

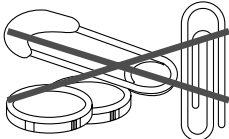
Сыртынан	Ішінен
<p>Кір жуу ұнтағын, ағартқышты және басқа да сұйықтықтарды пайда болуына қарай, жұмсақ дымқыл шүберекпен немесе губкамен сүртіңіз. Кір жуғыш машина жаңа күйінде көрінуі үшін, оның оқтын-оқтын сыртын сүртіп отырыңыз.</p> 	<p>Машинаның ішін 500 мл ұнтақпен араластырылған 250 мл хлор құрамды ағартқыштың көмегімен тазартыңыз. Тазарту кезінде машинаны су ағынының астында жуыңыз. Қажетіне қарай, тазарту процесін қайталаңыз.</p>
<p>Машинаның үстіне өткір немесе металл заттарды қоюға тыйым салынады, олар ішкі бөлігін зақымдаулары мүмкін. Кір жуар алдында барлық қалталарды тексеріңіз, түйрегіштерді, клипстерді, ақшаны, бұрандаларды, сомындарды және т.б. алып тастаңыз. Бұл заттарды қалталардан босатып алғаннан кейін кір жуғыш машинаға салуға тыйым салынады.</p> 	

Қыс кезінде сақтау немесе тасымалдау кезіндегі сақтық шаралары.

Кір жуғыш машинаны температурасы нөлден төмен түспейтін жерге орнатыңыз және сақтаңыз. Шлангтарында су қалып қоюы мүмкін. Қатып қалған жағдайда бұл машинаның бұзылуына әкеледі. Егер сіз кір жуғыш машинаны суық кезде сақтайтын немесе тасымалдайтын болсаңыз, машинаны жылылай отырып, қысқа дайындаңыз.

Кір жуғыш машинаны қысқа дайындау үшін	Кір жуғыш машинаны қайталап пайдалану үшін
<p>Су клапанын жабыңыз. Су жіберетін шлангтарды ажыратыңыз және олардың суды төгіңіз. Машинаны ағызу және сығу режиміне 1 минутқа қойыңыз. Электр қорегінің күш беретін сымын ажыратыңыз.</p>	<p>Суды су түтіктері мен шлангтардан өткізіңіз. Су жіберуге арналған шлангтарды орындарына орната отырып, жалғаңыз. Су клапанын ашыңыз. Электр қорегінің күш беретін сымын жалғаңыз.</p>

Машина қолданылмайтын немесе сіз демалысқа кететін кезде машинаны күтіп ұстау тәртібі.

Кір жуғыш машинаны үйде болған кезде ғана пайдаланыңыз. Егер сіз демалысқа кететін болсаңыз немесе кір жуғыш машинаны ұзақ уақыт пайдаланбауды жоспарлайтын болсаңыз:
Электр қорегінің күш беретін сымын ажырату керек немесе кір жуғыш машинаға электр энергиясының берілуін өшіру керек.
Кір жуғыш машинаға судың берілуін тоқтатыңыз.
Бұл сіз үйде болмаған кезде судың төгілуін болдырмауға көмектеседі (су қысымының күрт артуы жағдайында).

Сүзгіні тазарту тәртібі

Су беру сүзгісін тазарту

Су жіберілетін келте құбырдан ағу кезінде сүзгіні тазартыңыз.

<p>① Сүзгіні тазартар алдында электр ашаны желіден ажырату керек.</p>	<p>② Суды кір жуғыш машинаға беруді өшіріңіз және қысымды шлангты ажыратыңыз.</p> 	<p>③ Суды беру сүзгісін шығарып алыңыз.</p> 	<p>④ Арнайы щеткамен және су беру сүзгісінен ластануларды кетіріңіз.</p> 
---	---	--	--

Ағызу сүзгісін тазарту (сорғымен жабдықталған машинаның үлгісіне арналған)

Ағызу сүзгісі жіптер, тиындар, түйрегіштер, түймелер және т.б. секілді бөгде заттарды сүзіп алуға арналған. Егер ағызу сүзгісін белгілі бір уақыт аралығында тазартпаса (әрбір 10 рет кір жуудан кейін), машина ластануы мүмкін.

Ескерту: ағызу кезінде абай болыңыз, су өте ыстық болуы мүмкін.

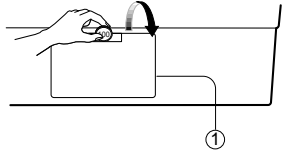
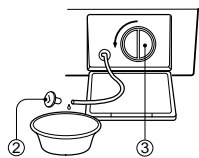
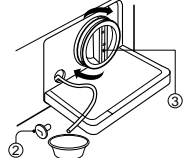
<p>1. Тиынның көмегімен төменгі қақпағын (1) ашыңыз. Шлангты шығарып алу үшін, шлангтың бітеуішін шығарып алыңыз.</p> 	<p>2. Шлангтың бітеуішін бұрап шығарыңыз (2), су ағып бастайды. Судың еденге ағуын болдырмау үшін, сүлгіні пайдаланыңыз. Шлангтан су ағуын тоқтатқан кезде, сорғының сүзгісін (3) ашу үшін солға қарай бұраңыз.</p> 	<p>3. Сорғының сүзгісінен бөгде заттарды алып тастаңыз (3). Тазартқанна кейін сорғының сүзгісін орнына орнатыңыз және сағат тілінің бағыты бойынша тұраңыз, содан кейін шлангтың бітеуішін (2) өз орнына қойыңыз. Төменгі қақпағын жабыңыз.</p> 
---	---	---

Салу тартпасын тазарту тәртібі

Тазарту

- Бұл тұрмыстық техниканы ұзақ уақыт жұмыс істеу мерзімі бойына пайдалану мақсатында, оның әрбір құрамдас бөлшектерін тазартуды келесі тәртіпті сақтай отырып, жүргізіңіз.

Ескертпе:

- Егер сіз машинаны ұзақ уақыт бойына пайдаланбайтын болсаңыз немесе егер сіз кезекті тазартудан кейін ұнтақты салсаңыз,
- егер тартпаны тазартпайтын болсаңыз, ұнтақ бітеліп қалуы мүмкін және кір жуғыш машинаға берілмейтін болады.

Автоматты режимде жууға арналған сұйық жуу құралына арналған бөлікті тазарту тәртібі ①

Автоматты режимде жууға арналған киім-кешекті жұмсартқышқа арналған бөлікті тазарту тәртібі ②

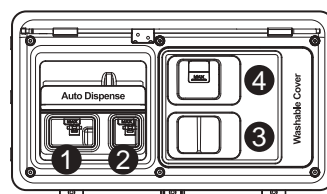

Автоматты мөлшерлегішті кір жуғыш машинадан шығарып алу тәртібі

- ① Автоматты мөлшерлегіш нұсқа бойынша жоғары көтерген кезде шығарылады.
- ② Қақпағы ашылмайынша түймешікті басыңыз және ұстап тұрыңыз.
- ③ Су мен құрғақ шүберектің көмегімен автоматты мөлшерлегіштің ішкі бөлігін тазартыңыз.



Автоматты мөлшерлегішті кір жуғыш машинаға орнату тәртібі.

- ① Автоматты мөлшерлегішті қондырмасын бүркуге арналған тесікке сала отырып, төмен қарай еңкейтеңіз.
- ② Автоматты мөлшерлегіштің жоғарғы жағынан төмен қарай басыңыз.

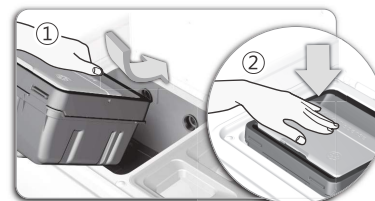

- * Автоматты мөлшерлегішті оған сұйық жуу құралы және киім-кешекті жұмсартқышты құйғаннан кейін, артқы жағымен орната отырып, бұрауға тыйым салынады.

Тазарту

- Бұл тұрмыстық техниканы ұзақ уақыт жұмыс істеу мерзімі бойына пайдалану мақсатында, оның әрбір құрамдас бөлшектерін тазартуды келесі тәртіпті сақтай отырып, жүргізіңіз.

Ескертпе:

- Егер сіз машинаны ұзақ уақыт бойына пайдаланбайтын болсаңыз немесе егер сіз кезекті тазартудан кейін ұнтақты салсаңыз,
- егер тартпаны тазартпайтын болсаңыз, ұнтақ бітеліп қалуы мүмкін және кір жуғыш машинаға берілмейтін болады.

Кір жуу ұнтағын қолмен салуға арналған бөлікті тазарту тәртібі ③

Киім-кешекті жұмсартқышқа арналған бөлікті тазарту тәртібі ④

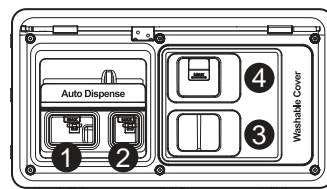

- ① Жуылатын қақпақты жоғары көтеріңіз
- ② Қақпақты құрғақ шүберекпен сүртіңіз.



Дақтарды кетіру

Дақтар бар заттарды, қатты ластанған немесе маймен ластанған заттарды сапалы жуу үшін алдын ала жуу немесе жібітіп қою керек.

Жібітіп қою құрамында протеин бар дақтардан, мысалы қан, сүт немесе шөп дақтарынан құтылуға көмектеседі. Алдын ала жуу ластанудың машианада жуудың алдында жұмсаруына себін тигізеді.

Дақтарды кетіру ережелері.

- Дақтар бар киім-кешектерді жібітіп қою және жуу үшін жылы суды пайдаланыңыз. Ыстық су дақтарды қалдырады.
- Дақтар көп жағдайларда жаңа түскен кезінде жеңіл кетеді.
- Дақ түскен жерді өңдеу алдында, алдымен дақтың түрін анықтаңыз, пайда болған кезінен бастап қанша уақыт өткенін, матасының түрін, және бұл матаның оңуға төзімділігін анықтау керек. (киімнің күтімі бойынша ақпарат берілетін жапсырмасын қараңыз).
- Жуғаннан және кептіргеннен кейін дақтар пайда болуы мүмкін.
- Суық немесе жылы суды пайдаланып, өңдеуді бастаңыз. Ыстық судан дақтар қалып қалулары мүмкін.
- Егер ағартқышты пайдалану ұсынылатын болса, ағартқыштың матада дақ қалдырмайтын түрін пайдаланыңыз.
- Дақ түскен киімді ластанған жағымен қағаз сүлгіге немесе ақ матаға төмен қатарып жайыңыз. Дақтарды кетіруге арналған құралды дақтың кері жағынан жағыңыз. Бұл әрекет оның матаға сіңбей, ондағы дақты кетіреді.

Дақтарды кетіру бойынша ұсыныстар.

Дақ	Дақтарды кетіру тәртібі
қан	Дереу СУЫҚ суда жуыңыз. Егер дақ қалып қалатын болса, алдын ала жууға арналған ферментпен суық суға салып қойыңыз.
сағыз	Сағыздың қатуы үшін пакетке салынған мұзды пайдаланыңыз. Барынша қырып алыңыз, ал қалғанын уайт-спиритке малынған губкамен сүртіңіз.
какао, шоколад	СУЫҚ суға салынған губкамен сүртіңіз және алдын ала жууға арналған ферментпен ерітіндіге салып қойыңыз.
кофе	Жылдам СУЫҚ суға салыңыз және жуыңыз. Аздап кір жуу ұнтағын жағыңыз және матаның сол түріне арналған ең жоғарғы рұқсат етілетін температурада суда жуыңыз.
крем, сүт, балмұздақ	СУЫҚ суда шайыңыз және едеттегідей жуыңыз. Егер дақ кетпесе, уайт-спиритке салынған губкамен сүртіңіз.
дезодорант	Ақ сірке суын пайдалана отырып, ластанған жерді сүртіңіз, содан кейін СУЫҚ суда жуыңыз. Уайт-спиритке салынған губкамен сүртіңіз. Кетпеген жерлерін алдын ала жууға арналған ферментпен ерітіндінің көмегімен өңдеңіз.
жұмыртқа	Алдын ала жууға арналған ферментпен СУЫҚ суға салып қойыңыз, содан кейін шайыңыз және едеттегідей жуыңыз.
Матаны жұмсартқыш	Сабын кесегін пайдаланып, ластанған жерді сүртіңіз және едеттегідей жуыңыз.
Жемістерден түскен дақ	СУЫҚ суға салынған губкамен сүрте отырып, ластанған жерді барыншы жылдам тазартыңыз. Даққа кір жуу ұнтағын жағыңыз және едеттегідей жуыңыз.
шөптер	Ластанған жерді уайт-спиритке салынған губкамен сүртіңіз. Ластанған жерін алдын ала жууға арналған ферментпен ерітіндімен сүртіңіз, содан кейін едеттегідей жуыңыз.
май	Ластанған жерін дақты астына қаратып сіңіріп алатын материалға қойыңыз және артқы жағынан дақты сүртіңіз. Уайт-спиритке немесе құрғақ тазартуға арналған сұйықтыққа салынған губкамен сүртіңіз. Содан кейін едеттегідей жуыңыз.
Үтікпен немесе таттың іздері	Аздап лимон шырынын немесе тұзды жағыңыз, содан кейін күнге қойып қойыңыз. Артынан едеттегідей жуыңыз.
Ерін далабы	Метил спиртіне малынған губкамен сүртіңіз және едеттегідей жуыңыз.
Көгеріп кету	Кір жуу ұнтағын пайдалана отырып, ЖЫЛЫ суда жуыңыз. Лас дақты лимон шырынымен сулаңыз, күнге кептіріп қойыңыз және едеттегідей жуыңыз. Егер дақ кетпейтін болса, ағартқышты пайдаланыңыз, егер матаға ағартқышты пайдалануға болатын болса.
балшық	Балшықты щеткамен тазалаңыз. Суық сумен жуыңыз. Егер дақ кетпейтін болса, аздап кір жуу ұнтағын жағыңыз және едеттегідей жуыңыз.
майлы бояу	Бояудың аңа түскен дағын қырыңыз және құрғақ тазартуға арналған жанбайтын құралға малынған губкамен сүртіңіз, содан кейін едеттегідей жуыңыз.
су негізіндегі бояулар	Дақты тездетіп сүртіңіз, ЖЫЛЫ сумен шайыңыз және едеттегідей жуыңыз.
Күйген дақтар	Шүберекті сутек тотығына салыңыз, оны күйген жерге қойыңыз және қызған үтікпен үтіктеңіз.

Ақауларды жою

Көптеген проблемаларды оның туындау себебін түсінетін болсаңыз, жоюға болады.

Сервистік жұмыстарды жүргізу үшін маманларға хабарласқанға дейін, алдын ала сипатты қателердің тізімімен танысыңыз.

Басқару панелінде IE, OE, UE индикациялық сигналдар жанған жағдайда, бұл қателерді жою үшін алдымен кір жуғыш машинадан электр қорегін ажыратыңыз, содан кейін машинаны қосатын Power түймешігін басыңыз.

Егер бақылау панелінде PFE қатесі пайда болатын болса, бұл қатені жою үшін, 1) кір жуғыш машинадан электр қорегін ажыратыңыз, 2) машинаны қосатын Power түймешігін басыңыз, 3) SPIN түймешігін басыңыз, 4) Start / Hold түймешігін басыңыз.

Қате	Өз әрекеттеріңіздің дұрыстығын тексеріңіз
Кір жуғыш машина мүлде жұмыс істемейді.	Электр энергиясы өшірілген шығар? Сіз күш беретін сымды электр розеткасына дұрыс қостыңыз ба? Машинадағы электр қорегін беретін түймешікті қостыңыз ба? Мүмкін сіз Start / Hold түймешігін басқан шығарсыз? Сіз машинаға салынған киім-кешектің салмағын дұрыс есептедіңіз бе?
Су машинаға берілмейді Дисплейде IE сигналы пайда болды	Сіз су жіберетін шлангыны қостыңыз ба және су ағатын кранды ашуды ұмытқан жоқсыз ба? Мүмкін су жіберетін шланг немесе су ағатын кран қатып қалған шығар? Мүмкін суды өшірген шығар? Мүмкін су жіберетін шланг сүзгісіне шлангты бітеп қалған заттар түскен шығар?
Кір жуғыш машина суды ағызбайды. Дисплейде OE сигналы пайда болды	Мүмкін ағызатын шланг қатып қалған шығар немесе ластанудың түсуінен бітеліп қалған шығар? Ағызатын шланг бұралып немесе деформацияланып қалған? Мүмкін ағызатын шлангысының ұшы суға батырылған шығар? Мүмкін ағызатын сүзгісі қатты ластанудан толып қалған шығар?
Кір жуғыш машина киім-кешекті сықпайды Дисплейде UE сигналы пайда болды	Мүмкін барабандағы киімдер бір жерге үйіліп қалған шығар? Кір жуғыш машина тегіс емес еденге орнатылған немесе қатты діріл бар?
Есігі жабылмайды. Дисплейде LE сигналы пайда болды	Ал сіз есігін жаптыңыз ба? Дисплейде LE сигналы пайда болған кезде есігін түбіне дейін басыңыз. Ал енді (Start) іске қосу түймешігін басыңыз, кір жуғыш машина қайтадан жұмыс істейді
Кір жуғыш машина барабан айналып тұрған кезде тоқтап қалады. Сығу жеткілікті тиімді емес. Дисплейде PFE сигналы пайда болды	Мүмкін ағызатын сорғысының сүзгісі ластанған шығар? Ағызатын сорғысы ақаусыз ба? Ал сіз қанда кір жуу ұнтағын салдыңыз, ол шектеулермен белгіленген кір жуу ұнтағының мөлшеріне сәйкес келе ме? Ағызатын шлангысы еденнен 1 метр биіктікте орналу керек ?
Діріл пайда болған және машинадан қатты шу естіледі.	Кір жуғыш машина тегіс емес еденге орнатылған? Ал сіз машинадан тасымалдау блоттарын шешіп алдыңыз ба?

Ескерту:

PCB платасында **ES** және **EB** қателерінің сигналы жанған кезде, сервис орталығына хабарласыңыз.

Төменде берілген жағдайлар тұрмыстық техниканың жұмысындағы іркіліс болып табылмайды: Машинаға суды құю кезінде шырыл естіледі– бұл су жіберу клапанының дыбысы.

Ерекшелік

Үлгісі	WMD-HWU18W2P
Дайындаушы-фирма	WINIADAEWOO Co., Ltd.
Таурды шығарушы ел	Тайланд
Машинаның типі	Толығымен автоматты кір жуғыш машина
Қорек кернеуі / тоқтың жиілігі	220 В / 50 Гц
Кір жуу үшін тұтынылатын қуат	2100 Вт
Құрғақ киім-кешектің ең жоғарғы салмағы	Кір жуу кезінде: 15 кг (құрғақ киім-кешектің салмағы 8 кг)
Машинаның мөлшері(мм)	630 x 767 x 986 (ені x тереңдігі x биіктігі)
Машинаның салмағы (кг)	84 (нетто) / 92 (брутто)
Барабанның айналу жиілігі (айн/мин)	1200 айн/мин
Жүйедегі судың қысымы	0.03 МПа ~ 0.8 МПа (0.3 кгс/см ² ~ 8 кгс/см ²)
Энергетикалық тиімділік классы	C
IP коды (қорғау дәрежесі)	IPX4

Өнімді жетілдіру мақсатында сипаттамалар алдында - ала хабарламай өзгертілуі мүмкін.

Өндіруші: WINIADAEWOO Co., Ltd. / ВИНИАДЭУ Ко., ЛТД

Мекенжайы: 559, YONGA-RO, GWANGSAN-GU, GWANGJU, KOREA /559, Йонга-ро, Гвансан-ку, Кванчжу, Корея Республикасы

Өндіруші зауыт: DAYOU WINIA (Thailand) Co., Ltd. / ДЭЮ ВИНИА (Тайланд) Ко., ЛТД

Мекенжайы: № 500/69, Му 2, Та сит шағын ауданы, Плуак Даенг ауданы, Районг провинциясы, 21140, Тайланд

Импорртаушы: "ВИНИАДЭУ Электроникс Рус" АҚ

Мекенжайы: 117342, Мәскеу қ-сы, Булterова к-сі, 17, 3 қабат, 125 б.

Тел.: +7 495 744 0397

Электр өткізгіш сұлбасы

