



Зарегистрируйте
свое новое
устройство на MyBosch
сейчас и получите
бесплатные
преимущества:
[bosch-home.com/
welcome](https://bosch-home.com/welcome)



Сушилка для белья

WTX87EH1OE

ru Инструкция по эксплуатации и установке

Сушилка для белья

Вы выбрали сушилку для белья марки Bosch.

Пожалуйста, перед ее использованием прочтите предложенные документы, это займет всего пару минут.

В целях обеспечения соответствия высоким требованиям к качеству марки Bosch каждая машина, выпускаемая на нашем заводе, проходит тщательную проверку на правильность функционирования и безупречность состояния.

Дополнительную информацию о продукции, принадлежностях, запасных деталях и сервисном обслуживании можно найти на нашем интернет-сайте www.bosch-home.com или, обратившись в наши сервисные центры.

Если инструкция по эксплуатации и установке описывает различные модели, то в соответствующих местах указывается на различия.



Перед вводом сушилки в эксплуатацию следует внимательно прочесть эту инструкцию по эксплуатации и установке!



Правила отображения

Предупреждение!

Комбинация данного символа и сигнального слова указывает на потенциально опасную ситуацию. Несоблюдение может стать причиной тяжелых травм и даже смерти.

Внимание!

Данное сигнальное слово указывает на потенциально опасную ситуацию. Несоблюдение может нанести ущерб материальным ценностям и окружающей среде.

Указание/рекомендация

Указания по оптимальному использованию прибора/полезная информация.

1. 2. 3. / a) b) c)

Пошаговые действия отображаются посредством цифр либо букв.

■ / -

Перечисления отображаются посредством клетки либо дефиса.

Оглавление

	Использование по назначению	4
	Указания по технике безопасности	5
	Дети/взрослые/домашние животные	5
	Установка	7
	Эксплуатация	9
	Обслуживание/уход	13
	Рекомендации по экономичной эксплуатации	14
	Установка и подключение прибора	15
	Комплект поставки	15
	Установка прибора	15
	Изменение стороны открывания дверцы	17
	Подключение прибора	19
	Перед первым использованием	21
	Дополнительные принадлежности	21
	Краткая инструкция	22
	Знакомство с прибором	23
	Обзор бытового прибора	23
	Панель	24
	Дисплей	25
	Сообщения на дисплее	26
	Обзор программ	28
	Установки	31
	Бельё	33
	Подготовка белья	33
	Сортировка белья	33
	Управление прибором	34
	Загрузка белья и включение прибора	34
	Управление/навигация	35
	Установка программы	36
	Программные установки	36
	Запуск программы	37
	Процесс выполнения программы	37
	Изменение программы или дозагрузка белья	37
	Отмена программы	37
	Окончание программы	38
	Извлечение белья и выключение прибора	38
	Опорожнение резервуара для конденсата	38
	Установки прибора	39
	Блокировка для безопасности детей	39
	Базовые установки	40
	Home Connect	40
	Home Connect – вызов меню	41
	Подключение к домашней сети и приложению Home Connect	41
	Включение/выключение Wi-Fi	44
	Отмена настроек сети	44
	Обновление ПО	44
	Ограничитель мощности	45
	Интеллектуальный подбор программы	47
	Дистанционная диагностика	47
	О защите данных	48
	Декларация о соответствии	48
	Сушка с использованием корзины для сушки шерсти	49
	Корзина для сушки шерсти	49
	Закрепление корзины для сушки шерсти	49
	Примеры использования	50
	Установка вставки и запуск программы	50

	Функция разглаживания складок	51
	Наполнение резервуара для воды . .	52
	Программа для разглаживания складок	53
	Очистка сетчатого фильтра в резервуаре для воды.	53
	Слив конденсата	54
	Очистка и обслуживание	57
	Очистка прибора.	57
	Очистка блока заземления.	57
	Очистка датчика влажности.	60
	Очистка фильтра в резервуаре для конденсата.	61
	Программа по уходу за прибором	62
	Подготовка к выполнению программы по уходу за прибором . .	62
	Выполнение программы по лёгкому уходу за прибором	64
	Выполнение программы по интенсивному уходу за прибором. . .	65
	Помощь в эксплуатации прибора	68
	Транспортировка прибора	71
	Нормы расхода	72
	Таблица значений расхода	72
	Самые эффективные программы для текстильных изделий из хлопка	72
	Технические характеристики .	73
	Утилизация	73
	Сервисная служба	74

Использование по назначению

- Данный прибор предназначен для использования только в домашнем хозяйстве.
- Не устанавливайте или не используйте стиральную машину на открытом воздухе и/или в помещениях, где существует угроза замерзания. Оставшаяся в стиральной машине вода может замёрзнуть и привести к повреждению машины. Замёрзшие шланги могут разорваться/растрескаться.
- Данный прибор может использоваться для сушки и освежения только обычного белья, к которому относятся постиранные в воде изделия, подходящие для сушки в сушильной машине (см. ярлык на изделии). Использование прибора для других целей, находящихся за рамками надлежащего использования, запрещается.
- Данный прибор предназначен для использования на высоте максимум 2000 метров над уровнем моря.

Перед включением прибора:

Проверьте прибор на отсутствие видимых повреждений. Никогда не используйте повреждённый прибор. Обращайтесь с рекламациями к вашему дилеру или в нашу сервисную службу.

Прочитайте внимательно инструкцию по эксплуатации и установке, а также всю прилагаемую к стиральной машине документацию информационного содержания и действуйте в соответствии с приведёнными там указаниями.

Сохраните документацию для дальнейшего использования или для следующего владельца.

Указания по технике безопасности

Следующие предупреждения и правила техники безопасности предусмотрены, чтобы защитить вас от травм и материального ущерба.

Тем не менее, при установке, очистке, обслуживании и эксплуатации прибора всегда следует соблюдать необходимые меры предосторожности.

Дети/взрослые/домашние животные

Предупреждение Опасно для жизни!!

Не позволяйте детям или лицам, которые не могут оценить степень опасности при использовании прибора, эксплуатировать прибор, поскольку это опасно для жизни и может стать причиной травм. Обратите внимание:

- Дети до 8 лет, лица с ограниченными физическими, умственными и психическими возможностями, а также лица, не обладающие достаточными знаниями о приборе, могут использовать прибор только под присмотром лиц, ответственных за их безопасность, или после подробного инструктажа и осознания всех опасностей, связанных с эксплуатацией прибора.
- Не разрешайте детям играть с прибором.
- Не позволяйте детям выполнять работы по очистке или техническому обслуживанию прибора без присмотра ответственных за их безопасность лиц.
- Не подпускайте детей младше 3 лет и домашних животных близко к прибору.
- Не оставляйте около прибора без присмотра детей или лиц, которые не могут оценить степень опасности.

⚠ Предупреждение

Опасно для жизни!!

Дети могут оказаться запертыми внутри прибора и подвергнуть свою жизнь опасности.

- Не устанавливайте прибор за дверь, если она будет мешать свободному открыванию дверцы прибора.
- Отслужившую машину отключите от сети, **затем** отрежьте сетевой шнур и сломайте замок дверцы прибора.

⚠ Предупреждение

Опасность удушья!

Дети могут во время игры завернуться в упаковку, плёнку и части упаковки или натянуть их себе на голову и задохнуться.

Не позволяйте детям играть с упаковкой, плёнкой и частями упаковки.

⚠ Предупреждение

Опасность отравления!

Моющие средства и средства по уходу могут в случае проглатывания вызвать отравление.

При случайном проглатывании обратитесь за медицинской помощью. Храните моющие средства и средства по уходу в недоступном для детей месте.

⚠ Предупреждение

Раздражение глаз/кожи!

В случае попадания в глаза или на кожу моющих средств или средств по уходу возможно сильное раздражение.

Если моющее средство или средства по уходу попали на глаза/кожу, тщательно промойте их водой. Храните моющие средства и средства по уходу в недоступном для детей месте.

Установка

Предупреждение

Опасность поражения электрическим током/возгорания/повреждения материала/повреждения машины!

Если машина установлена неправильно, это может быть опасно. Убедитесь в следующем:

- Напряжение в электросети в штепсельной розетке должно соответствовать номинальному напряжению, указанному на машине (на заводской табличке). Общая потребляемая мощность и расчётный ток предохранителей указаны на заводской табличке прибора.
- Нельзя подключать прибор через внешнее переключающее устройство, такое как таймер, или подключать к электроцепи, регулярно подключаемой или отключаемой энергетической компанией.
- Вилка и розетка с защитным контактом должны соответствовать друг другу, и система заземления должна быть правильно смонтирована.
- При установке необходимо использовать провода с надлежащим поперечным сечением.
- Сетевая вилка должна быть всегда в открытом доступе. Если это не представляется возможным, для того, чтобы соблюсти соответствующие правила техники безопасности, переключатель (всеполюсный выключатель) должен быть встроен в стационарное оборудование в соответствии с правилами установки электрооборудования.
- В случае применения устройства защитного отключения используется только тип с таким обозначением: . Только это обозначение гарантирует соблюдение действующих в настоящее время предписаний.

⚠ Предупреждение
Опасность поражения
электрическим током/
возгорания/повреждения
материала/повреждения
машины!

Изменение или повреждение сетевого шнура прибора может вызвать поражение током, короткое замыкание или возгорание вследствие перегрева.

Нельзя, чтобы сетевой шнур был согнут, зажат или изменён, а также соприкасался с какими-либо источниками тепла.

⚠ Предупреждение
Опасность возгорания/
повреждение материала/
повреждение прибора!

Использование удлинителей или тройников может вызвать возгорание вследствие перегрева или короткое замыкание.

Подключайте прибор к сети непосредственно через правильно установленную розетку с заземляющим контактом. Не используйте удлинители, тройники или разветвители.

⚠ Предупреждение
Опасность травмирования/
материального ущерба/
повреждения прибора!

- Во время работы прибор может вибрировать или перемещаться, что может стать причиной травм или повреждения оборудования.
Установите прибор на чистой, ровной и прочной поверхности, с помощью регулируемых ножек установите его ровно, используя уровень для выравнивания.
- Неправильная установка данного прибора на стиральной машине может привести к травмированию, материальному ущербу и/или повреждению прибора. При установке данного прибора на стиральной машине она должна иметь, как минимум, такую же глубину и ширину, как и прибор, и, при необходимости, должна быть зафиксирована на месте с помощью соответствующего комплекта креплений.
→ Страница 21
Прибор ДОЛЖЕН быть зафиксирован с помощью комплекта креплений. Установка прибора другим способом запрещена.

- При поднятии или перемещении прибора за выступающие детали (например, за дверцу загрузочного люка) они могут сломаться и стать причиной травм. Не перемещайте прибор, держа его за выступающие части.

Предупреждение **Опасность травмирования!**

- Прибор очень тяжёлый. При поднятии прибора существует опасность травмирования в связи с его большим весом. Не поднимайте прибор в одиночку.
- Острые кромки прибора могут травмировать ваши руки. Старайтесь не прикасаться к острым кромкам прибора. Для поднятия прибора используйте защитные перчатки.
- В результате ненадлежащей прокладки шлангов и проводов существует опасность спотыкания и травмирования. Прокладывайте шланги и провода таким образом, чтобы о них никто не спотыкался.

Эксплуатация

Предупреждение **Опасность взрыва/ возгорания!**

Бельё, контактировавшее с растворителями, маслом, воском, средством для удаления воска, краской, смазкой или пятновыводителем, может загореться во время сушки в машине или даже привести к взрыву машины. Поэтому помните:

- Перед стиркой в машине тщательно прополощите бельё в тёплой воде с моющим средством.
- Не помещайте бельё в данную машину для сушки, если оно перед этим не было выстирано.
- Не используйте машину, если для очистки белья использовались промышленные химикаты.

⚠ Предупреждение
**Опасность взрыва/
возгорания!**

- Если какой-либо материал остается в ворсовом фильтре, это может привести к воспламенению во время цикла сушки или даже стать причиной возгорания машины или взрыва.
Регулярно производите очистку ворсового фильтра.
- Некоторые предметы могут загореться во время сушки и даже вызвать возгорание или взрыв машины.
Выньте из карманов зажигалки и спички.
- Если в воздухе вокруг машины есть угольная пыль или мука, она может вызвать взрыв.
Во время работы машины область вокруг неё должна содержаться в чистоте.

⚠ Предупреждение
**Опасность возгорания/
нанесения материального
ущерба/повреждения
прибора!!**

Машина содержит R290, хладагент, который не наносит вреда окружающей среде, но легко воспламеняется.
Держите источники открытого огня вдали от машины.



⚠ Предупреждение
**Опасность возгорания/
нанесения материального
ущерба/повреждения
прибора!**

Если программа прерывается до завершения цикла сушки, бельё не успевает достаточно остыть и может загореться или нанести материальный ущерб либо вызвать повреждение машины.

- Во время последней фазы сушки бельё в барабане не нагревается (цикл охлаждения). Это гарантирует то, чтобы оно оставалось при температуре, при которой оно не может быть повреждено.
- Не выключайте машину, пока не завершится цикл сушки, в противном случае все предметы белья необходимо немедленно извлечь из барабана и расправить (для улучшения теплоотдачи).

⚠ Предупреждение**Опасность отравления/
нанесения материального
ущерба!**

Конденсат не предназначен для питья и может быть загрязнён ворсом. Образовавшийся конденсат может быть опасен для здоровья и может причинить материальный ущерб. Не пейте его и не используйте повторно.

⚠ Предупреждение**Опасность отравления!**

Использование средств для очистки, в состав которых входят растворители, например, промывочный бензин, может привести к образованию ядовитых паров. Не используйте чистящие средства, содержащие растворители.

⚠ Предупреждение**Опасность травмирования!**

- Если опереться или сесть на открытую дверцу загрузочного люка, прибор может опрокинуться и стать причиной травм. Не опирайтесь на открытую дверцу загрузочного люка.
- Если встать на верхнюю крышку прибора, крышка может сломаться и стать причиной травм. Не становитесь на корпус прибора.
- Не стоит помещать руки в ещё вращающийся барабан: это может стать причиной травм рук. Дождитесь полной остановки барабана.

Внимание!**Материальный ущерб/
повреждение прибора**

- Если объём загруженного в машину белья превышает максимально допустимый объём загрузки, это может помешать правильному функционированию машины или привести к материальному ущербу или повреждению прибора. Не превышайте максимальный объём загрузки сухого белья. Убедитесь, что вы следуете указаниям по максимальному объёму загрузки для каждого типа программ. → Страница 28

- Эксплуатация прибора без устройства для улавливания ворсинок (например, ворсового фильтра, устройства для осаждения ворсинок, зависит от спецификации прибора) или с повреждённым устройством для улавливания ворсинок может привести к повреждению прибора. Не эксплуатируйте прибор без устройства для улавливания ворсинок или с повреждённым устройством.
- Лёгкие предметы (например, волосы и ворс) могут засасываться в воздухозаборник во время работы машины. Не допускайте их попадания в машину.
- Изделия из пенорезины при сушке в машине могут деформироваться или расплавиться. Не сушите в машине изделия, содержащие пенорезину.
- Неправильное дозирование моющих и чистящих средств может стать причиной материального ущерба и повреждения прибора. При дозировании моющих и чистящих средств, а также средств для ухода обязательно соблюдайте рекомендации изготовителя.
- Если машина перегревается, она может работать ненадлежащим образом или же возможно нанесение материального ущерба или повреждение машины. Когда машина работает, воздухозаборное отверстие всегда должно быть свободно, а зона вокруг машины должна хорошо проветриваться.

Обслуживание/уход

Предупреждение

Опасно для жизни!!

Прибор приводится в действие электрическим током. В случае прикосновения к элементам, находящимся под напряжением, существует опасность поражения электрическим током. Обратите внимание:

- Выключите прибор. Отсоедините машину от сети (выньте вилку из розетки).
- Никогда не прикасайтесь к вилке сетевого кабеля мокрыми руками.
- При извлечении вилки сетевого шнура из розетки тяните только за вилку и никогда не тяните за шнур, иначе он может быть повреждён.
- Нельзя производить технические изменения прибора и его характеристик.
- Ремонтные и другие работы с прибором должны производиться только нашей сервисной службой или квалифицированным электриком. Замена сетевого шнура (если это необходимо) производится также только таким способом.

- Запасной сетевой шнур можно заказать в сервисной службе.

Предупреждение

Опасность отравления!

Использование средств для очистки, в состав которых входят растворители, например, промывочный бензин, может привести к образованию ядовитых паров. Не используйте чистящие средства, содержащие растворители.

Предупреждение

Опасность поражения электрическим током/материального ущерба/повреждения прибора!

Проникшая в прибор влага может вызвать короткое замыкание. Для очистки прибора ни в коем случае не используйте очистители высокого давления, пароструйные очистители и пистолеты-распылители.

Предупреждение Опасность травмирования/ материального ущерба/ повреждения прибора!

Использование неоригинальных запасных частей и принадлежностей опасно и может стать причиной травм, материального ущерба и повреждения прибора. В целях безопасности используйте только оригинальные запасные части и принадлежности.

Внимание! Материальный ущерб/ повреждение прибора

Чистящие средства и средства для предварительной обработки белья (например, пятновыводители, спреи для предварительной стирки и т.д.) в случае контакта могут повредить поверхности прибора. Обратите внимание:

- Избегайте контакта данных средств с поверхностями прибора.
- Выполняйте очистку прибора только водой и мягкой влажной тканью.
- Немедленно удаляйте все остатки моющего и распылённого средства.

Рекомендации по экономичной эксплуатации

- Перед сушкой бельё должно быть отжато. Чем более сухим является бельё, тем меньше время выполнения программы и ниже расход электроэнергии.
- Загружайте бельё в машину, соблюдая требования по максимальной загрузке для программ.

Указание: Превышение максимального объёма загрузки приводит к увеличению времени выполнения программы и расхода энергии.

- Осуществляйте эксплуатацию прибора в проветриваемом помещении и не перекрывайте воздухозаборное отверстие прибора.
- Регулярно удаляйте ворсинки из прибора. Загрязнение прибора ворсинками приводит к увеличению времени выполнения программы и повышению расхода электроэнергии.
- Если прибор перед запуском или после завершения программы не используется в течение длительного времени, он автоматически переключается в режим экономии электроэнергии. Дисплей и индикаторные лампочки гаснут через несколько минут и мигает  (Старт/Пауза/Дозагрузка). Для выхода из режима экономии электроэнергии снова начните пользоваться прибором, например, откройте и закройте дверцу.
- Если вы не пользуетесь прибором в режиме экономии электроэнергии в течение длительного времени, прибор автоматически отключится.

Указание: Если активирован режим Wi-Fi, прибор автоматически не выключается.

Установка и подключение прибора

Комплект поставки

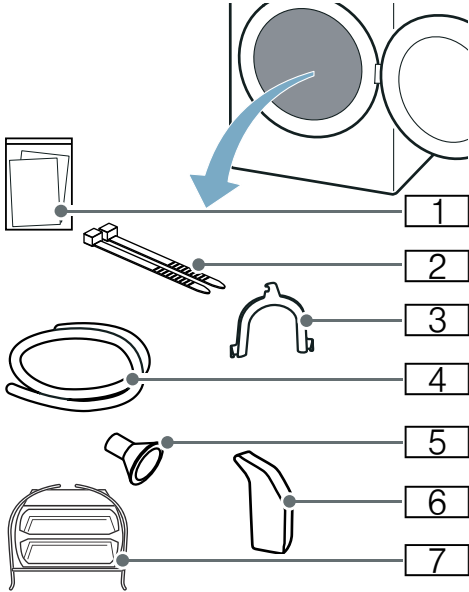

- 1 Сопроводительная документация (напр., инструкция по эксплуатации и установке)
- 2 Крепеж
- 3 Изогнутый держатель для фиксации сливного шланга
- 4 Сливной шланг
- 5 Соединительный адаптер
- 6 Емкость для воды
- 7 Корзина для сушки шерсти

1. Снимите с прибора весь упаковочный материал и защитную плёнку.
2. Откройте дверцу.
3. Выньте все принадлежности из барабана.

Теперь можно приступать к установке и подключению прибора.

Внимание! Материальный ущерб и повреждение прибора

Оставшиеся в барабане предметы, не предназначенные для эксплуатации прибора, могут стать причиной материального ущерба и повреждения прибора.

Выньте эти предметы, а также все принадлежности из барабана.

Установка прибора

Предупреждение **Опасно для жизни!!**

Дети могут оказаться запертыми внутри прибора и подвергнуть свою жизнь опасности.

- Не устанавливайте прибор за дверью, если она будет мешать свободному открыванию дверцы прибора.
- Отслужившую машину отключите от сети, **затем** отрежьте сетевой шнур и сломайте замок дверцы прибора.

Предупреждение **Опасность взрыва/возгорания!**

Если в воздухе вокруг машины есть угольная пыль или мука, она может вызвать взрыв.

Во время работы машины область вокруг неё должна содержаться в чистоте.

Предупреждение **Опасность возгорания/нанесения материального ущерба/повреждения прибора!!**

Машина содержит R290, хладагент, который не наносит вреда окружающей среде, но легко воспламеняется.

Держите источники открытого огня вдали от машины.



⚠ Предупреждение
**Опасность травмирования/
материального ущерба/повреждения
прибора!**

- Во время работы прибор может вибрировать или перемещаться, что может стать причиной травм или повреждения оборудования. Установите прибор на чистой, ровной и прочной поверхности, с помощью регулируемых ножек установите его ровно, используя уровень для выравнивания.
- Неправильная установка данного прибора на стиральной машине может привести к травмированию, материальному ущербу и/или повреждению прибора. При установке данного прибора на стиральной машине она должна иметь, как минимум, такую же глубину и ширину, как и прибор, и, при необходимости, должна быть зафиксирована на месте с помощью соответствующего комплекта креплений. → *Страница 21* Прибор ДОЛЖЕН быть зафиксирован с помощью комплекта креплений. Установка прибора другим способом запрещена.
- При поднятии или перемещении прибора за выступающие детали (например, за дверцу загрузочного люка) они могут сломаться и стать причиной травм. Не перемещайте прибор, держа его за выступающие части.

⚠ Предупреждение
Опасность травмирования!

- Прибор очень тяжёлый. При поднятии прибора существует опасность травмирования в связи с его большим весом. Не поднимайте прибор в одиночку.
- Острые кромки прибора могут травмировать ваши руки. Старайтесь не прикасаться к острым кромкам прибора. Для поднятия прибора используйте защитные перчатки.

Внимание!
**Материальный ущерб/повреждение
прибора**

Если машина перегревается, она может работать ненадлежащим образом или же возможно нанесение материального ущерба или повреждение машины. Когда машина работает, воздухозаборное отверстие всегда должно быть свободно, а зона вокруг машины должна хорошо проветриваться.

Внимание!
**Материальный ущерб и повреждение
прибора**

Перед отгрузкой с завода прибор проходит функциональную проверку. В результате внутри прибора может остаться вода. Остатки воды могут вылиться при наклоне прибора под углом 40°.

**Установите прибор следующим
образом:**

1. Установите прибор на чистой, ровной и прочной поверхности.
2. При помощи уровня проверьте, ровно ли стоит прибор.

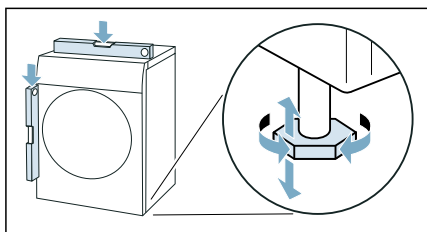

3. При необходимости выровняйте прибор путём вращения опор. Теперь можно подключать прибор.

Указания

- Все опоры машины должны неподвижно стоять на полу.
- Если прибор стоит неровно, это может привести к появлению шумов, вибрации, а также к неравномерному вращению барабана и вытеканию оставшейся воды из прибора.

Изменение стороны открывания дверцы

Для более комфортной загрузки барабана вы можете изменить сторону навешивания дверцы на этом приборе и, например, приспособить открывание относительно стоящей рядом стиральной машины.

Указание: В соответствии с заводской установкой, дверца открывается слева.

Предупреждение

Опасность травмирования!

- Прибор очень тяжёлый. При поднятии прибора существует опасность травмирования в связи с его большим весом. Не поднимайте прибор в одиночку.
- Острые кромки прибора могут травмировать ваши руки. Старайтесь не прикасаться к острым кромкам прибора. Для поднятия прибора используйте защитные перчатки.

Предупреждение

Опасность травмирования/материального ущерба/повреждения прибора!

При поднятии или перемещении прибора за выступающие детали (например, за дверцу загрузочного люка) они могут сломаться и стать причиной травм. Не перемещайте прибор, держа его за выступающие части.

Измените сторону открывания дверцы следующим образом:

1. Откройте дверцу.
2. Удалите винты на петле прибора.

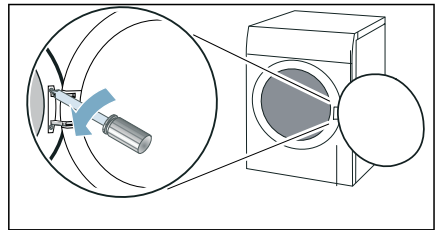

Указание: Чтобы изменить сторону навешивания дверцы, используйте только отвертку T20 (Torx), другие инструменты не понадобятся.

3. Снимите дверцу и осторожно положите ее на мягкую, ровную поверхность.

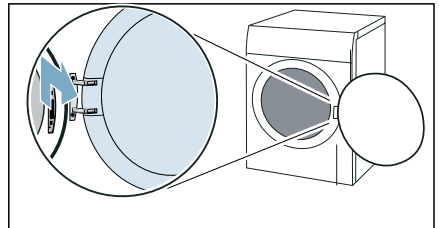

Указание: Следите за тем, чтобы не повредить или не поцарапать дверь, например, подстелите мягкое полотенце.

4. Отверните винты из петли и извлеките её.

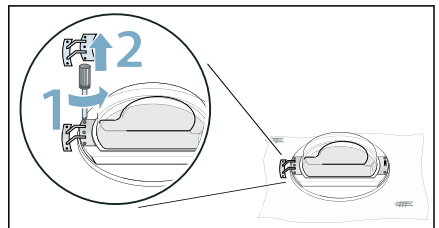

5. Отверните винты из штока и извлеките его.

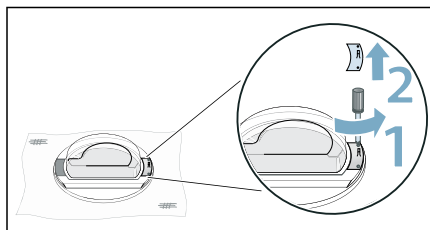

6. Разблокируйте кольцо дверцы.

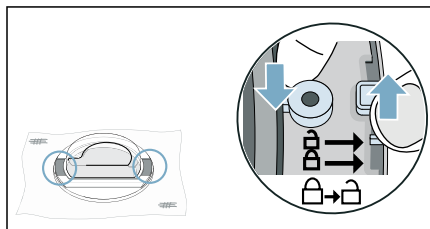

7. Снимите дверцу с кольца.

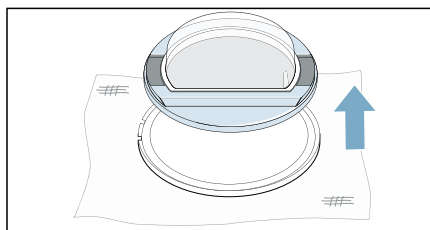

8. Поверните дверное кольцо на 180° и установите дверь соответствующим образом.

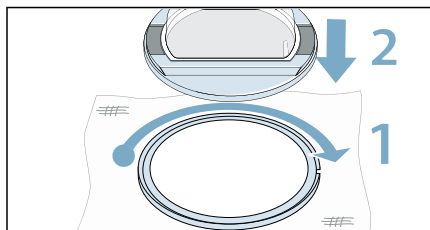

9. Зафиксируйте кольцо дверцы.

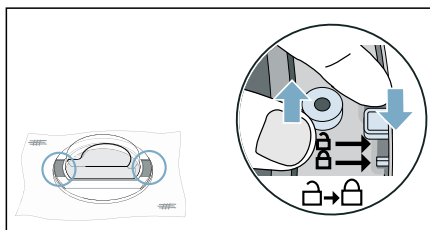

10. Привинтите петлю к дверце.

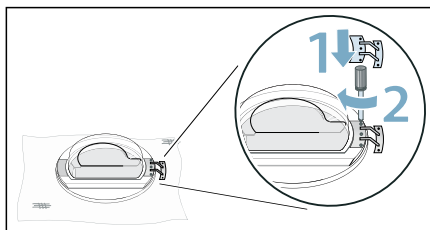

Указание: Будьте осторожны, не прищемите и не повредите уплотнитель дверцы при установке петли.

11. Привинтите шток к дверце.

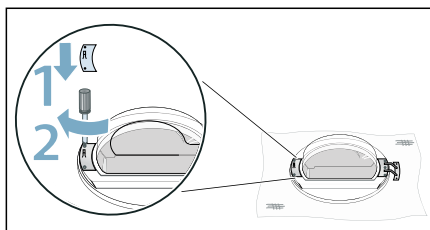

Указание: Будьте осторожны, не прищемите и не повредите уплотнитель дверцы при установке штока.

12. Снимите крышку дверного замка.

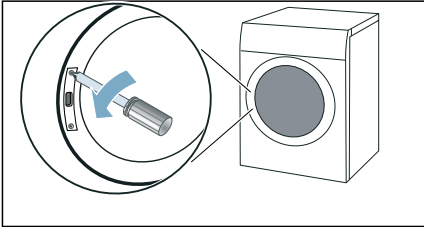

16. Установите и прикрутите дверцу.

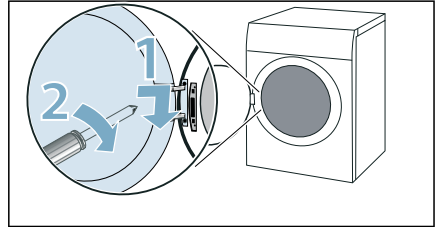

13. Извлеките дверной замок.

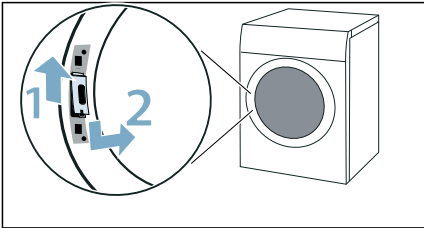

Теперь можно подключать прибор.

Указание: Если вам снова потребуется изменить сторону навешивания дверцы, выполните все эти шаги в обратном порядке.

14. Поверните дверной замок на 180° и установите с другой стороны.

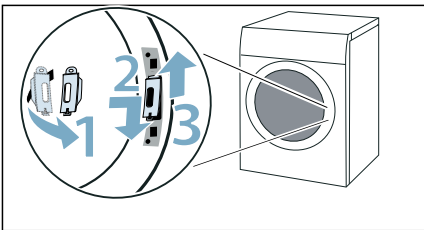

Подключение прибора

⚠ Предупреждение

Опасность поражения электрическим током/возгорания/повреждения материала/повреждения машины!

Если машина установлена неправильно, это может быть опасно. Убедитесь в следующем:

15. Прикрутите крышку дверного замка.

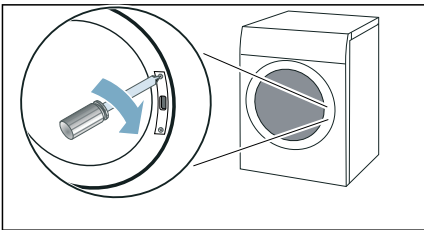

- Напряжение в электросети в штепсельной розетке должно соответствовать номинальному напряжению, указанному на машине (на заводской табличке). Общая потребляемая мощность и расчётный ток предохранителей указаны на заводской табличке прибора.
- Нельзя подключать прибор через внешнее переключающее устройство, такое как таймер, или подключать к электроцепи, регулярно подключаемой или отключаемой энергетической компанией.
- Вилка и розетка с защитным контактом должны соответствовать друг другу, и система заземления должна быть правильно смонтирована.

- При установке необходимо использовать провода с надлежащим поперечным сечением.
- Сетевая вилка должна быть всегда в открытом доступе. Если это не представляется возможным, для того, чтобы соблюсти соответствующие правила техники безопасности, переключатель (всеполюсный выключатель) должен быть встроен в стационарное оборудование в соответствии с правилами установки электрооборудования.
- В случае применения устройства защитного отключения используется только тип с таким обозначением: . Только это обозначение гарантирует соблюдение действующих в настоящее время предписаний.

Предупреждение

Опасность поражения электрическим током/возгорания/повреждения материала/повреждения машины!

Изменение или повреждение сетевого шнура прибора может вызвать поражение током, короткое замыкание или возгорание вследствие перегрева. Нельзя, чтобы сетевой шнур был согнут, зажат или изменён, а также соприкасался с какими-либо источниками тепла.

Предупреждение

Опасность возгорания/повреждение материала/повреждение прибора!

Использование удлинителей или тройников может вызвать возгорание вследствие перегрева или короткое замыкание.

Подключайте прибор к сети непосредственно через правильно установленную розетку с заземляющим контактом. Не используйте удлинители, тройники или разветвители.

Предупреждение

Опасность травмирования!

В результате ненадлежащей прокладки шлангов и проводов существует опасность спотыкания и травмирования. Прокладывайте шланги и провода таким образом, чтобы о них никто не спотыкался.

Подключите прибор следующим образом:

1. Подсоедините сливной шланг.
→ Страница 54

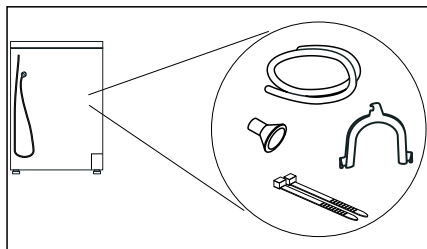

2. Вставьте вилку сетевого кабеля в предусмотренную для него розетку.
 3. Проверьте надёжность соединения вилки сетевого кабеля.
- Теперь ваш прибор готов к работе.

Внимание!

Материальный ущерб и повреждение прибора

В приборе содержится хладагент, который может привести к повреждению прибора, если начать его использование непосредственно после транспортировки.

Перед началом эксплуатации оставьте прибор в вертикальном положении на два часа.

Указание: В случае возникновения сомнений вызовите для подключения прибора квалифицированного специалиста.

Перед первым использованием

Перед включением прибора:

Проверьте прибор на отсутствие видимых повреждений. Никогда не используйте повреждённый прибор. Обращайтесь с рекламациями к вашему дилеру или в нашу сервисную службу.

Указание: После надлежащей установки и подключения прибор готов к эксплуатации. Дополнительные действия не требуются.

Дополнительные принадлежности





Дополнительные принадлежности приобретаются* через сервисную службу:

- **Корзина для сушки шерсти:**
Сушите или проветривайте отдельные шерстяные изделия, спортивную обувь и плюшевые игрушки в корзине для сушки шерсти.
– Номер для заказа: **WMZ20600**.
- **Помост:**
Для облегчения загрузки и выгрузки белья сушильную машину можно установить на более высоком уровне с помощью помоста.
Бельё можно переносить с помощью корзины, находящейся в выдвигном механизме помоста.
– Номер для заказа: —.
- **Соединительный элемент для монтажа стиральной и сушильной машины в колонну:**
Для экономии места сушильную машину можно установить на стиральную машину, имеющую аналогичную глубину и ширину.
Для установки сушильной машины на стиральной машине используйте только данный соединительный элемент.
– Номер для заказа прибора с выдвигной рабочей панелью: **WTZ27400**
– Номер для заказа прибора без выдвигной рабочей панели: **WTZ27410**.
- **Комплект для подсоединения:**
В приборе предусмотрена возможность слива конденсата в сток через сливной шланг. В этом случае опорожнение резервуара для конденсата во время сушки и после сушки не требуется.
– Номер для заказа: —

* в зависимости от комплектации

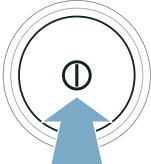
Краткая инструкция

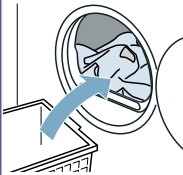
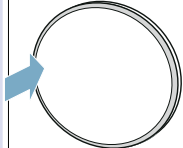
Указание: Прибор должен быть установлен и подключён надлежащим образом.
→ Страница 15

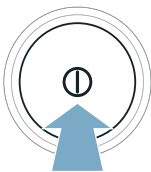
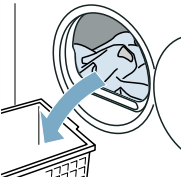
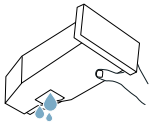
1	Перед запуском программы:	→ 	→ 	→ 	
		Рассортируйте бельё.	Включите прибор.	Выберите программу.	
		2	→ 	→ 	→ 
			Откройте дверцу и загрузите бельё.	Закройте дверцу.	При необходимости: измените программные установки.
3	По окончании программы:	→ 	→ 	→ 	
		Выключите прибор.	Откройте дверцу и извлеките бельё.	Опорожнение резервуара для конденсата.	

Знакомство с прибором

Обзор бытового прибора

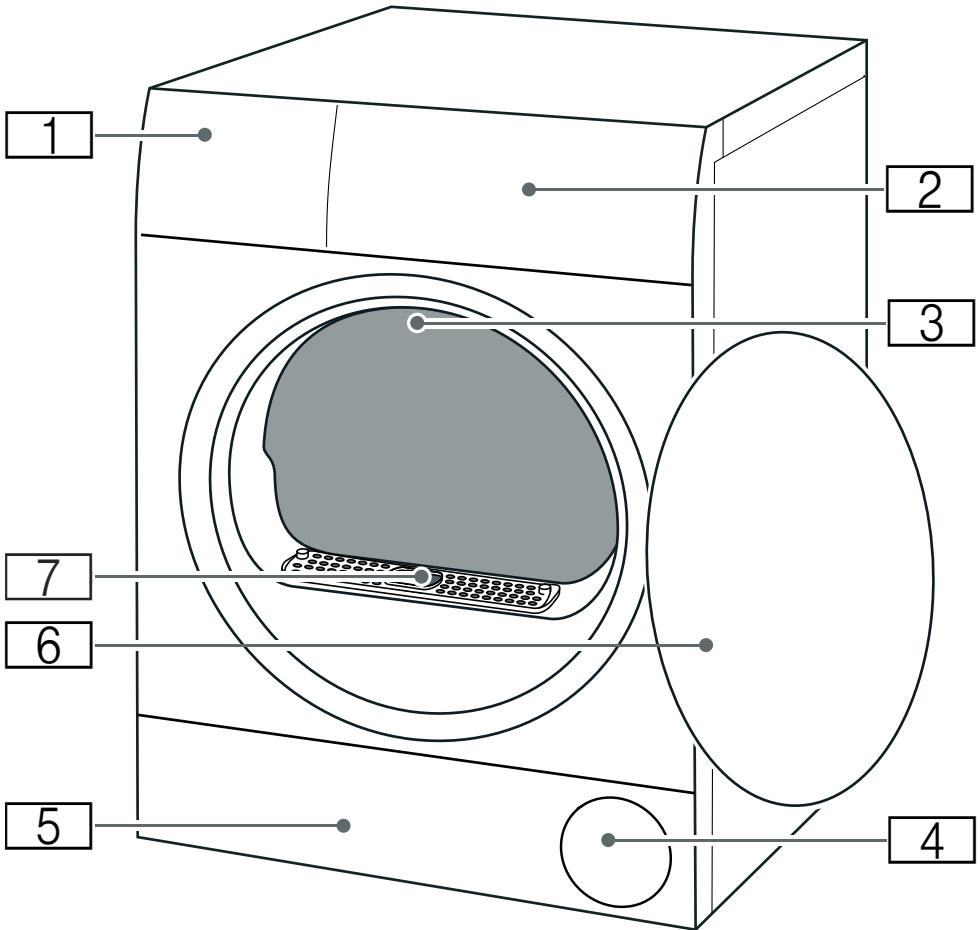

- 1** Резервуар для конденсата → Страница 38
- 2** Панель
- 3** Внутреннее освещение барабана (в зависимости от комплектации)
- 4** Воздухозаборное отверстие
- 5** Дверца для технического обслуживания нижнего сервисного отсека → Страница 57
- 6** Дверца
- 7** Накладка воздушного канала (не снимать)

Панель

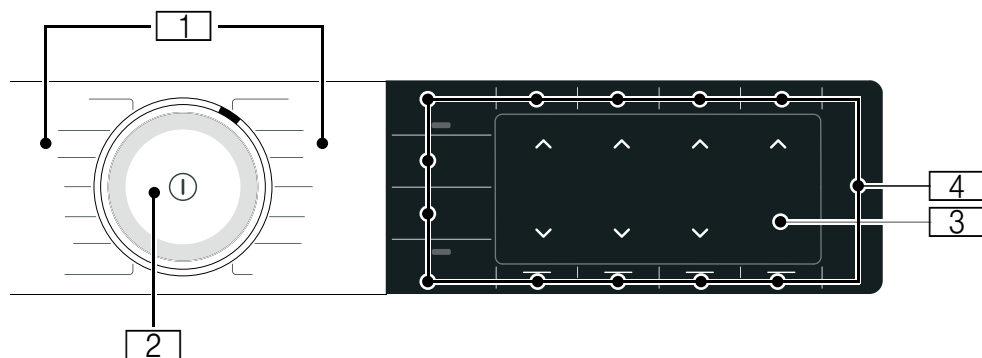

1

Программы

2

Программатор

■ Поворачивание: установка программы

■ Нажатие: включение/выключение прибора

3

Дисплей

Индикация установок и информации

4



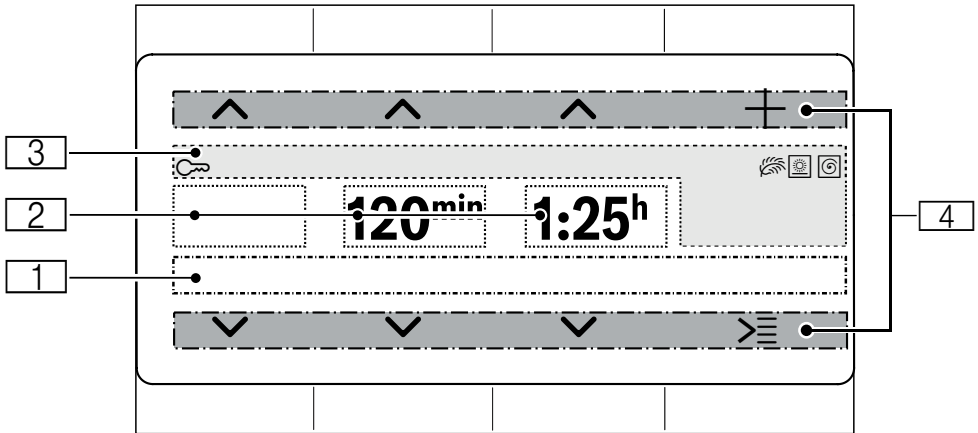

Клавиши

Для программных установок и дополнительных функций/установок прибора

 **Дисплей**



Индикация	Описание	Информация
	Индикация статуса	Информация о статусе программы и активированных установках.
		
	Результат сушки	Результат сушки  (Сушка в шкаф+) активирован
		Результат сушки  (Сушка в шкаф) активирован
		Результат сушки  (Сушка под утюг) активирован
например, 20 мин	Программа по времени	Продолжительность программ по времени
например, 60 мин	Защита от сминания	Продолжительность этапа защиты от сминания
например, 1:27	Продолжительность программы	Предполагаемая продолжительность программы в часах и минутах.
например, 3 ч	Увеличение продолжительности программы	Увеличение времени выполнения программы в часах при настройке и активации опции «Время до окончания»
		
	Блокировка для безопасности детей	СВЕТИТСЯ: блокировка для безопасности детей активирована. → Страница 39
	Степень сушки	Активирована степень сушки для результата сушки
	Бережная сушка	Активирована функция бережной сушки для изделий из деликатных тканей
	Число оборотов при отжиге (об/мин)	Активируйте скорость отжима уже загруженного белья

	Wi-Fi	<ul style="list-style-type: none"> ■ выкл.: функция Wi-Fi выключена и прибор не соединён с домашней беспроводной сетью. ■ мигает: прибор пытается установить соединение с домашней беспроводной сетью. ■ горит: функция Wi-Fi включена и прибор соединён с домашней беспроводной сетью.
	Wi-Fi	Функция Wi-Fi активирована и прибор подключен к домашней беспроводной сети.
	Дистанционный запуск	горит: активирована функция дистанционного запуска. → <i>Страница 31</i>
	Ограничитель мощности	горит: прибор подключён к интеллектуальной системе энергосбережения (ограничителю мощности) (имеется не во всех странах)
		
	Элементы управления:	Активный элемент управления для верхней или нижней кнопки.
	Изменение выбора	
	Дополнительные опции	
	Дополнительные программы	







Сообщения на дисплее







Индикация	Информация
Очистите контейнер для конденсата	<ul style="list-style-type: none"> ■ Опорожните и установите на место резервуар для конденсата. → <i>Страница 38</i> Затем нажмите на  (Старт/Пауза/Дозагрузка). ■ Очистите фильтр в резервуаре для конденсата. → <i>Страница 61</i> ■ Если в качестве опции установлен сливной шланг*, убедитесь в том, что сливной шланг: <ul style="list-style-type: none"> – правильно подключен; → <i>Страница 54</i> – проложен без перегибов; – не заблокирован и не засорен, например, отложениями. ■ Выполните программу по интенсивному уходу за прибором. → <i>Страница 65</i> ■ Проверьте, не попали ли посторонние предметы в нижний сервисный отсек. Откройте дверцу для технического обслуживания и извлеките посторонние предметы. → <i>Страница 57</i>
Пожалуйста, очистите сливной фильтр	Очистка нижнего сервисного отсека → <i>Страница 57</i>
Требуется простой уход за прибором	После некоторого времени эксплуатации прибор автоматически предложит выполнить программу по легкому уходу. Запустите программу по легкому уходу за прибором. → <i>Страница 64</i>



<p>Доступна новая версия программного обеспечения. Выполнить обновление программного обеспечения сейчас? Это может занять несколько минут.</p>	<p>Для вашего прибора доступна новая версия ПО. Обновите ПО. → <i>Страница 44</i></p>
<p>Selfcleaning</p>	<p>Выполнена автоматическая самоочистка прибора. Не извлекайте резервуар для конденсата и не отменяйте программу в ходе выполнения отображаемого процесса.</p>
<p>Контейнер для ополаскивателя пуст заполните Очистите контейнер для конденсата</p>	<p>Заполните резервуар для воды холодной питьевой водопроводной водой. → <i>Страница 51</i> Нажмите на  (Старт/Пауза/Дозагрузка).</p>
<p>Охладить</p>	<p>В процессе сушки прибор нагревается до очень высоких температур. Процесс охлаждения снижает температуру для предотвращения повреждения белья в том случае, если вы:</p> <ul style="list-style-type: none"> ■ останавливаете программу ■ отменяете программу ■ выключаете прибор через приложение <p>Если дверца не будет открыта, процесс охлаждения запустится через 30 секунд. Во время охлаждения прибором можно управлять.</p> <p>Указания</p> <ul style="list-style-type: none"> ■ В ходе выполнения процесса охлаждения барабан также продолжает вращаться после остановки программы. ■ Регулировка температуры может продолжаться до 10 минут.

* в зависимости от комплектации или имеющихся принадлежностей



















Обзор программ

Программа	максимальная загрузка
Название программы Краткая информация о программе и её использовании для определённых текстильных изделий.	максимальная загрузка с учётом веса сухих текстильных изделий
Хлопок Эко  Ноские текстильные изделия, устойчивые к кипячению текстильные изделия из хлопка или льна.	9 кг
Синтетика  Текстильные изделия из синтетических или смешанных тканей	3,5 кг
Смешанное бельё  Различные текстильные изделия из хлопка и синтетики.	3 кг
По времени: тепло  Программа сушки по времени для любых текстильных изделий, кроме шерсти и шёлка. Подходит для предварительно высушенного или слегка влажного белья и досушивания многослойных, плотных текстильных изделий. Для сушки отдельных предметов белья. Указание: При использовании программы сушки по времени остаточная влажность белья автоматически не распознаётся. Если после сушки бельё всё ещё остаётся влажным, повторите выполнение программы и, при необходимости, увеличьте продолжительность её выполнения.	3 кг
Шерсть в корзине  Текстильные изделия из шерсти или с шерстью в составе; обувь /спортивная и прогулочная обувь; пригодные для стирки плюшевые игрушки из синтетического волокна. Указания <ul style="list-style-type: none"> ■ Сушите только в корзине для сушки шерсти → <i>Страница 49.</i> ■ Не сушите обувь из кожи или с кожаными деталями. ■ Наполнитель плюшевых игрушек также должен быть пригоден для сушки. 	макс. загрузка для шерсти/плюшевых игрушек в корзине: 1 загрузка корзины макс. загрузка для обуви в корзине: 1 пара
Авто выбор  После того, как вы постираете бельё в стиральной машине, сушильная машина порекомендует подходящую программу для сушки белья. Дополнительная информация: → <i>Страница 47</i> Указания <ul style="list-style-type: none"> ■ Стиральная машина должна поддерживать подключение к Home Connect. ■ Стиральная и сушильная машины должны быть подключены к домашней сети и зарегистрированы в приложении Home Connect. 	в зависимости от выбранной программы

<p>Костюм </p> <p>Выберите программу для разглаживания складок и удаления запахов (например, табачного дыма). Подходит для сухой одежды с легкими загрязнениями – костюмов, пиджаков и брюк, подлежащих химчистке и не подходящих для стирки в стиральной машине. Дополнительная информация: → <i>Страница 51</i></p> <p>Указания</p> <ul style="list-style-type: none"> ■ Текстильные изделия не просушиваются и не простирываются. ■ Программа не подходит для тонких, легких летних костюмов. ■ По завершении программы, сразу же извлеките изделия, чтобы избежать сминания. 	<p>1 Костюм (1 пиджак и 1 брюки/юбка)</p>
<p>5 Рубашек </p> <p>Выберите программу для разглаживания складок и удаления запахов (например, табачного дыма). Подходит для сухих рубашек и блузок с легкими загрязнениями. Дополнительная информация: → <i>Страница 51</i></p> <p>Указания</p> <ul style="list-style-type: none"> ■ Текстильные изделия не просушиваются и не простирываются. ■ По завершении программы, сразу же извлеките изделия, чтобы избежать сминания. 	<p>2-5 рубашек</p>
<p>1 Рубашка </p> <p>Выберите программу для разглаживания складок и удаления запахов (например, табачного дыма). Подходит для сухих рубашек и блузок с легкими загрязнениями. Дополнительная информация: → <i>Страница 51</i></p> <p>Указания</p> <ul style="list-style-type: none"> ■ Текстильные изделия не просушиваются и не простирываются. ■ По завершении программы, сразу же извлеките изделия, чтобы избежать сминания. 	<p>1 рубашка или 1 блузка</p>
<p>Рубашки/Блузы </p> <p>Рубашки/блузы из хлопка, льна, синтетических или смешанных тканей.</p> <p>Указание: После сушки погладьте бельё или развесьте его. Остаточная влага равномерно распределится по изделию.</p>	<p>1,5 кг</p>
<p>Полотенца </p> <p>Прочные полотенца и банные халаты из хлопка.</p>	<p>6 кг</p>
<p>Супер 40' </p> <p>Смешанная партия белья из лёгкого хлопка и синтетических тканей.</p>	<p>1 кг</p>
<p>Чувствительная </p> <p>Ноские текстильные изделия.</p> <p>Указание: Программа работает при высоких температурах. Подходит, в первую очередь, для белья с высокими требованиями к гигиене.</p>	<p>4 кг</p>

Доп. Программы  	максимальная загрузка
Название программы	максимальная загрузка с учетом веса сухих текстильных изделий
Краткие разъяснения по поводу программы или текстильных изделий, для которых программа предназначена.	
Одеяла Пух.	2,5 кг
Текстильные изделия с синтетическим наполнением, подушки, стёганные одеяла или покрывала.	
Указание: Большие изделия сушите отдельно. Соблюдайте указания по уходу.	
По времени: холод	3 кг
Программа сушки по времени для любых текстильных изделий, кроме шерсти и шёлка.	
Для разрыхления или проветривания вещей с легкими загрязнениями.	
Для сушки отдельных предметов белья.	
Указание: Вы можете изменить время выполнения программы.	
Тонкое бельё	2 кг
Деликатное бельё, пригодное для стирки, например, из сатина, синтетики или смешанных тканей.	
Пуховики	1,5 кг
Пуховые текстильные изделия, одеяла или пуховые одеяла.	
Указания	
■ Большие изделия сушите отдельно.	
■ После завершения программы встряхните белье, чтобы равномерно распределить наполнитель и устранить переувлажнённые участки. При необходимости снова запустите программу.	
Шерсть распуш.	0,5 кг
Шерстяные или полушерстяные изделия, пригодные для стирки в стиральной машине.	
Указания	
■ Изделия становятся более пушистыми, но при этом не высыхают.	
■ По окончании программы извлеките изделия и дайте им высохнуть.	
Спортивная	1,5 кг
Быстросохнущая одежда из функционального волокна и синтетики.	

P+ Установки

Программная установка	Функция
	<p>При помощи  вы можете разблокировать прибор для дистанционного запуска через приложение Home Connect или вызвать установки Home Connect.</p> <p>Указания</p> <ul style="list-style-type: none"> ■ Соблюдайте указания для работы при низких температурах окружающей среды → <i>Страница 73.</i> ■ Для активации дистанционного запуска дверца прибора должна быть закрыта и прибор должен быть соединен с домашней беспроводной сетью. ■ В целях безопасности дистанционный запуск деактивируется при следующих условиях: <ul style="list-style-type: none"> ■ открывание дверцы, ■ отключение электроэнергии, ■ нажатие на приборе на  (Старт/Пауза/Дозагрузка), ■ заново краткое нажатие на , ■ нажатие на  для выключения прибора.
  (Уровень сушки):	<p>Результат сушки устанавливает степень влажности или сухости белья по окончании программы.</p> <p>После выбора результата сушки данная установка сохраняется для соответствующей программы также после выключения прибора. Исключение: для хлопка установки не сохраняются.</p>
 (Сушка в шкафу+)	Многослойные, плотные текстильные изделия, требующие длительной сушки.
 (Сушка в шкафу)	Однослойные текстильные изделия.
 (Сушка под утюг)	Однослойные текстильные изделия, которые должны оставаться слегка влажными после сушки и подходить для глажки или развешивания.
 (Легко гладить)	После сушки белье в барабане регулярно перемещается во избежание сминания тканей. Вы можете активировать или деактивировать функцию автоматической защиты от сминания на время отображаемой продолжительности в минутах.
 (Время до окончания)	<p>Перед запуском программы вы можете отложить время окончания программы с помощью  и  максимум до 24 часов.</p> <p>На дисплее отображается установленное количество часов, например, «8h», и выполняется его обратный отсчет вплоть до запуска программы. После запуска программы начинает отображаться продолжительность программы.</p> <p>Указание: Соблюдайте указания для работы при низких температурах окружающей среды → <i>Страница 73.</i></p>
  (Уровень сушки)	Продолжительность сушки для программ сушки по времени может быть увеличена с помощью  и  с шагом 10 минут.

<p>M1 (Моя программа 1) или M2 (Моя программа 2) (Программа с индивидуальными установками)</p>	<p>Сохраните или активируйте ваши индивидуальные программные установки: Нажмите на M1 (Моя программа 1) или M2 (Моя программа 2)</p> <ul style="list-style-type: none"> ■ удерживайте не менее 3 секунд для сохранения индивидуальных программных установок. ■ удерживайте не более 3 секунд для активации индивидуальных программных установок. <p>Указание: Выбранные установки сохраняются в памяти и после выключения прибора.</p>
<p> (Старт/Пауза/Дозагрузка)</p>	<p>Запуск, отмена и прерывание при выполнении программы.</p>
<p> (Опции)</p>	<p>Вызов других установок:</p>
<p> Скорость отжима</p>	<p>Установите скорость отжима уже загруженного белья. В соответствии с установленной скоростью отжима продолжительность сушки будет увеличена или сокращена.</p> <p>Указание: Установленная скорость отжима не влияет на продолжительность сушки для программ сушки по времени.</p>
<p> Степень сушки</p>	<p>Если после сушки бельё кажется вам слишком влажным, для лучшего результата сушки можно выполнить настройку степени сушки, выбрав одну из ступеней степени сушки от 1 до 3. Это приводит к увеличению продолжительности программы при сохранении прежней температуры.</p> <p>В случае изменения степени сушки для результата сушки установка сохраняется также после выключения прибора.</p>
<p> Пониж. темп.</p>	<p>Более низкая температура сушки изделий из деликатных тканей, таких как полиакрил или эластан, может привести к увеличению продолжительности сушки.</p>
<p>Установки прибора Функция</p>	
<p>Вы можете узнать подробнее об установках прибора в → <i>Страница 39</i></p>	
<p> (Настройки 3 сек.)</p>	<p>Для изменения базовых установок прибора и настроек Home Connect.</p>
<p> (Блокировка 3 сек.)</p>	<p>Защита от случайного нажатия на панель управления.</p>



Бельё

Подготовка белья



Предупреждение

Опасность взрыва/возгорания!!

Некоторые предметы могут загореться во время сушки и даже вызвать возгорание или взрыв машины. Выньте из карманов зажигалки и спички.

Внимание!

Возможно повреждение барабана или порча текстильных изделий

При наличии в карманах текстильных изделий каких-либо предметов в процессе сушки возможно повреждение барабана или порча текстильных изделий. Выньте из карманов текстильных изделий все предметы, например, металлические детали.

Подготовьте бельё следующим образом:

- Завяжите тканевые пояса, лямки, тесёмки, при необходимости используйте мешок для белья.
- Застегните все молнии, крючки, петли и кнопки. Застегните крупные текстильные изделия, такие как чехлы на кнопках.
- Сушите мелкие трикотажные изделия, например, детские носки, всегда вместе с крупными предметами белья, например, с полотенцами.
- Используйте для отдельных предметов белья программу сушки по времени.
- Трикотажные изделия (например, футболки, трикотажное бельё) часто садятся при первой сушке. В этом случае выбирайте бережную программу сушки.
- Не пересушивайте синтетику, иначе могут образоваться заломы.

- Некоторые моющие средства и средства по уходу, например, бельевой крахмал или кондиционер содержат частицы, которые могут оседать на датчике влажности. Это может отрицательно повлиять на функцию датчика и, тем самым, на результаты сушки.

Указания

- При стирке белья, которое в дальнейшем предполагается сушить в сушильной машине, заливайте моющие средства и средства по уходу в объёме, указанном изготовителем.
- Регулярно очищайте датчик влажности → *Страница 60.*

Сортировка белья

Указание: Загружайте в машину отдельно каждое изделие. Для получения удовлетворительного результата сушки не допускайте скручивания белья.

Внимание!

Возможно повреждение сушильной машины или порча текстильных изделий!

При сушке в сушильной машине неподходящих текстильных изделий возможно повреждение сушильной машины или порча текстильных изделий. Перед сушкой сортируйте бельё в соответствии с указаниями на этикетках по уходу:

- Подходит для сушки в сушильной машине
- Сушка при нормальной температуре
- Сушка при низкой температуре
- Не подходит для сушки в сушильной машине

При сортировке подлежащего сушке белья обратите внимание также на следующее:

- Для обеспечения равномерной сушки бельё следует сушить, предварительно рассортировав его по типу белья и виду ткани. При одновременной сушке тонких и плотных, а также многослойных текстильных изделий, они высыхают по-разному.
- Следуйте указаниям в описании текстильных изделий в программах сушки.
→ "Обзор программ"
на страница 28
→ "Сушка с использованием корзины для сушки шерсти"
на страница 49

Указание: Если после сушки бельё кажется вам слишком влажным, вы можете выбрать программу сушки по времени для окончательной сушки белья.

Внимание!

Возможно повреждение прибора или порча текстильных изделий!

Не допускается сушка в приборе следующих текстильных изделий:

- белья со следами растворителя, воска или жира;
- нестиранных текстильных изделий;
- непроницаемых для воздуха текстильных изделий, например, прорезиненного белья;
- легко повреждаемых изделий, например, шёлка, синтетических гардин.

Управление прибором

Загрузка белья и включение прибора

Указание: Прибор должен быть установлен и подключён надлежащим образом. → Страница 15

1. Приготовьте и рассортируйте бельё.
2. Для включения прибора нажмите на .

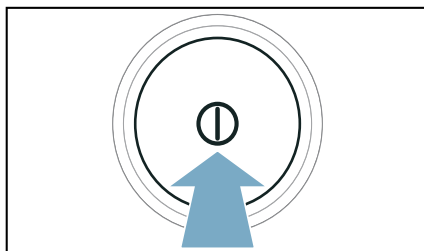

3. Откройте дверцу. Проверьте, всё ли извлечено из барабана. При необходимости извлеките.

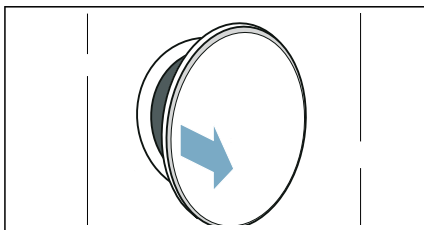

4. Положите бельё в барабан в расправленном виде.

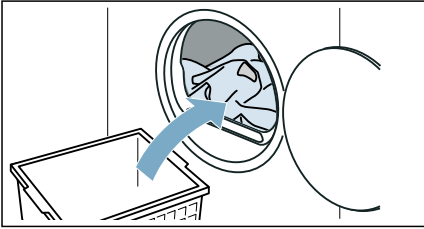

5. Закройте дверцу.

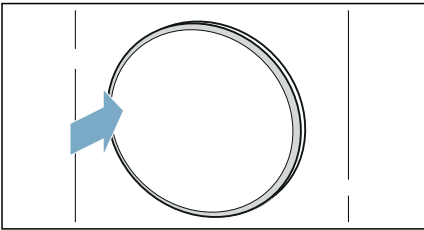

Внимание!

Возможно повреждение прибора или порча текстильных изделий.

Не допускайте зажимания текстильных изделий дверцей.



Указание: После открывания и закрывания загрузочного люка, а также после запуска программы, включается подсветка барабана прибора. Внутреннее освещение барабана гаснет автоматически.

Управление/навигация

Вы можете управлять прибором и изменять настройки с помощью кнопок выбора **^**/**∨** **над** и/или **под** дисплеем.

- В главном меню:

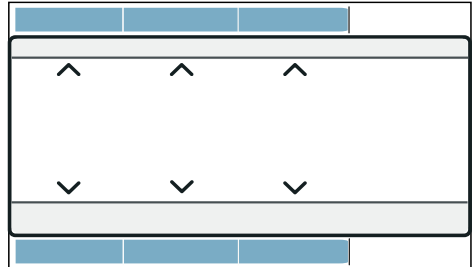

- В подменю для опций, других установок или программ:

1. С помощью левых кнопок выберите установку.

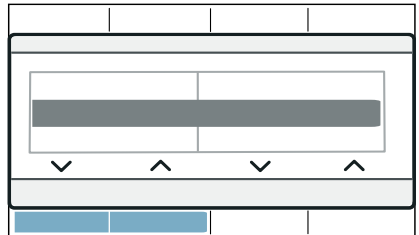

Выбранная установка выделена на дисплее.

2. С помощью правых кнопок изменяйте значения установок.

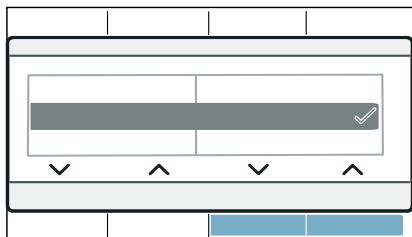

Установка активирована, когда выделен символ установки. Установка деактивирована, когда символ установки больше не выделен.

Указание: Внесенные вами изменения будут приняты без дальнейшего подтверждения.

Установка программы

Указание: Если вы включили блокировку для безопасности детей, перед установкой программы её следует выключить. → *Страница 39*

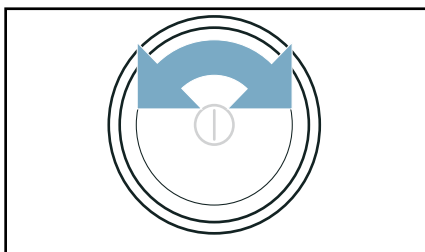

1. Задайте требуемую программу.



На дисплее отображаются соответствующие программные установки.

2. При необходимости измените программные установки.

Установите **дополнительные программы** следующим образом:

1. Установите программу **Доп. Программы** .
2. Нажмите кнопку **при** .

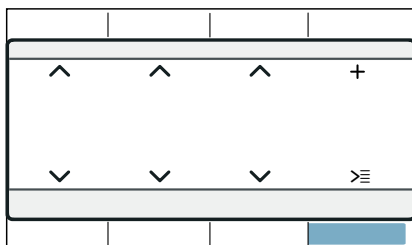

3. Установите нужную программу.
4. При необходимости измените программные установки.

Указание: Ожидайте или нажмите **Гл. меню** для выхода из режима установок.

Программные установки

После того, как вы установили программу, вы можете настроить или активировать/деактивировать доступные для изменения установки. Обзор всех возможных программных установок см. → *Страница 31*.

Изменение программных установок следующим образом и их активация/деактивация:

- В главном меню:

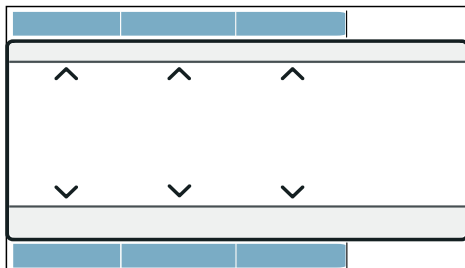

- В  (Опции):

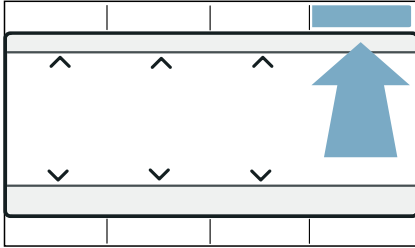

1. Нажмите на  (Опции).
2. Внесите изменения в требуемую установку.

Указание: Ожидайте или нажмите  (Опции) для выхода из режима установок.

Запуск программы

Нажмите на  (Старт/Пауза/Дозагрузка).

Указание: Для того, чтобы защитить программу от непреднамеренного изменения, включите блокировку для безопасности детей. → *Страница 39*

Процесс выполнения программы

Статус программы отображается на дисплее.

Указание: При выборе программы на дисплее отображается предполагаемая продолжительность сушки при максимальном объеме загрузки. В процессе сушки датчик влажности определяет остаточную влажность белья. В зависимости от неё продолжительность выполнения программы и индикация оставшегося времени регулируются автоматически во время текущего режима работы (кроме программ сушки по времени).

Изменение программы или дозагрузка белья

Во время сушки можно в любой момент вынуть или доложить бельё, выполнить установку программы или изменить её.

1. Откройте дверцу или нажмите на  (Старт/Пауза/Дозагрузка) для паузы.
Указание: Во время охлаждения барабан также продолжает вращаться после остановки программы. Охлаждение можно прервать в любое время, открыв дверцу.
2. Дозагрузите или выньте бельё.
3. При желании выберите другую программу или другую программную установку. → *"Обзор программ" на страница 28*

Указание: Не изменяйте программу во время охлаждения.

4. Закройте дверцу.
5. Нажмите  (Старт/Пауза/Дозагрузка).

Указание: Продолжительность выполнения программы на дисплее обновляется в зависимости от объёма загрузки и остаточной влажности белья. Отображаемые значения могут меняться в зависимости от изменения программы или объёма загрузки.

Отмена программы

Выполнение программы можно прервать в любой момент, открыв дверцу сушильной машины или нажав на  (Старт/Пауза/Дозагрузка).

Внимание!

Опасность возгорания. Бельё может загореться.

При прерывании программы необходимо вынуть и расправить все текстильные изделия, чтобы отвести тепло.

Окончание программы

На дисплее появляется сообщение:
Готово, выгруз. Белье

Извлечение белья и выключение прибора

1. Выньте бельё.

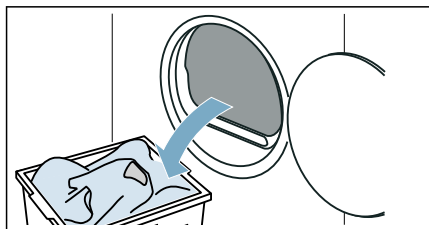

2. Для выключения прибора нажмите на ①.

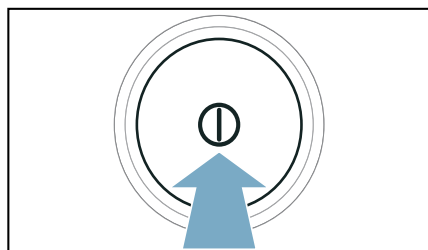

Опорожнение резервуара для конденсата

Во время сушки в приборе образуется конденсат.

Если не использовать сливной шланг, конденсат попадает в резервуар для конденсата. В таком случае необходимо опорожнять резервуар для конденсата после каждой сушки и дополнительно, если он преждевременно наполнится во время сушки.

1. Извлеките резервуар для конденсата в горизонтальном положении.

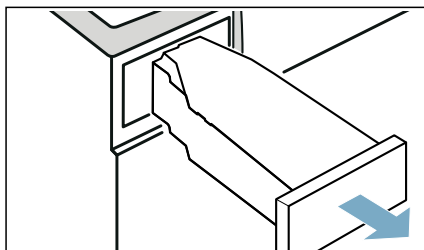

2. Слейте конденсат.

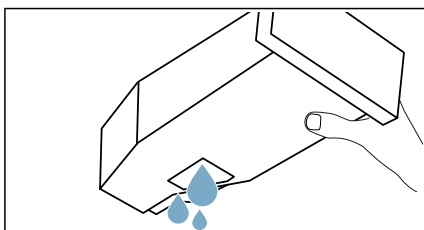

Внимание!

Опасность для здоровья и вероятность материального ущерба

Конденсат не является питьевой водой и может содержать ворсинки. Загрязнённый конденсат может быть опасен для здоровья и привести к материальному ущербу. Запрещается пить конденсат или использовать его повторно.

3. Снова вставьте резервуар для конденсата в прибор до фиксации со щелчком.

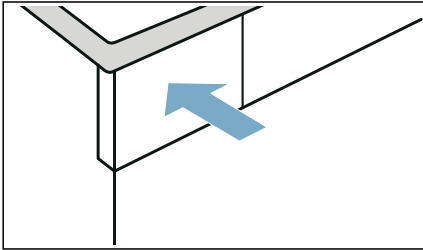

Указание: Благодаря фильтру в резервуаре для конденсата выполняется фильтрация конденсата, используемого для автоматической очистки прибора. Фильтр очищается за счёт опорожнения резервуара для конденсата. Тем не менее, фильтр необходимо периодически проверять на отсутствие оставшихся отложений и, при необходимости, удалять их.
→ "Очистка фильтра в резервуаре для конденсата" на страница 61



Установки прибора

Вы можете изменять или активировать/деактивировать блокировку для безопасности детей и базовые установки (например, сигналы).

Блокировка для безопасности детей

Функция блокировки для безопасности детей препятствует самостоятельному включению детьми варочной панели.

Активация/деактивация блокировки для безопасности детей следующим образом:

В течение прим. 3 секунд удерживайте нажатыми обе кнопки ∞ .

Указание: Блокировка для безопасности детей остаётся активированной и после выключения прибора. Для возможности использования панели управления после включения необходимо деактивировать функцию блокировки для безопасности детей.

Базовые установки

Вы можете изменять некоторые базовых установок на приборе. Чтобы иметь возможность вносить изменения, сначала необходимо перейти в **Установочный режим**:

В течение прим. 3 секунд удерживайте нажатыми обе кнопки .

Вы можете изменить настройку следующих базовых установок:

Базовая установка	Описание
Сигнал	Измените настройки или громкости или деактивируйте сигналы сообщений (например, при завершении программы)
Сигнал клавиш	Изменение громкости или деактивация сигналов управления
Язык	Изменение языка прибора

Отрегулируйте и активируйте/деактивируйте базовые установки следующим образом

1. Внесите изменения в требуемую установку. Активированная установка отображается на дисплее.
2. Измените другие базовые установки прибора или сохраните и выйдите из базовых установок.

Сохраните и выйдите из базовых установок следующим образом

- Поверните ручку выбора программ.
- Выключите прибор.
- В течение прим. 3 секунд удерживайте нажатыми обе кнопки .



Home Connect

Данный прибор поддерживает Wi-Fi, и им можно управлять дистанционно через мобильное устройство.

В приложении Home Connect вы можете на вашем приборе посредством мобильного устройства:

- Устанавливать и запускать программы.
- Конфигурировать и активировать/деактивировать настройки программ.
- Запрашивать статус программы.
- Конфигурировать и активировать/деактивировать настройки прибора.
- Выключать прибор.

Для получения доступа к функциям Home Connect выполните следующие действия:

1. Установите приложение Home Connect на мобильном окончном устройстве.
2. Зарегистрируйтесь в приложении Home Connect.
3. Выполните разовое соединение прибора с домашней сетью автоматически **или** вручную.
4. Установите соединение прибора с приложением Home Connect.

Информацию о приложении вы найдёте на нашем интернет-сайте Home Connect www.home-connect.com

Сервис Home Connect доступен не во всех странах. Доступность функций Home Connect зависит от доступности сервиса Home Connect в вашей стране. Информацию об этом вы найдёте на: www.home-connect.com

Указания

- Соблюдайте изложенные в данной инструкции правила техники безопасности также при дистанционном управлении прибором через приложение Home Connect, когда вы находитесь вне дома. Соблюдайте также указания, содержащиеся в приложении Home Connect.
- Если прибор используется, вы не сможете параллельно вносить изменения через приложение Home Connect. Однако вы сможете следить за изменениями через приложение Home Connect.

Home Connect – вызов меню

В меню Home Connect вы можете устанавливать и просматривать настройки подключения, сбрасывать настройки сети, активировать и деактивировать Wi-Fi, а также получить доступ к некоторым другим функциям Home Connect.

1. Включите прибор.
2. Нажмите на  и удерживайте не менее 3 секунд.

На дисплее появляется **:Рег-я автомат.** . Теперь вы находитесь в меню «Home Connect».

Указание: Коротко нажмите на  для выхода из меню «Home Connect».

Подключение к домашней сети и приложению Home Connect

Подключите ваш прибор **автоматически** или **вручную** к вашей домашней беспроводной сети всего один раз.

Указания

- Если маршрутизатор вашей домашней беспроводной сети оснащён функцией WPS, вы можете выполнить подключение прибора к вашей домашней беспроводной сети автоматически.
- Если маршрутизатор вашей домашней беспроводной сети не оснащён функцией WPS, вам потребуется подключить ваше устройство к домашней беспроводной сети вручную.

После этого необходимо будет установить соединение с приложением Home Connect.

Указание: Для подключения устройства к домашней беспроводной сети необходимо, чтобы режим **Wi-Fi** на вашем приборе был активирован. На заводе режим **Wi-Fi** деактивирован, он активируется автоматически при установке соединения с домашней беспроводной сетью.

Автоматическое соединение с домашней беспроводной сетью

Шаг 2.1

Убедитесь, что вы находитесь в меню Home Connect. → *Страница 41*

1. Нажмите **Соединить**.

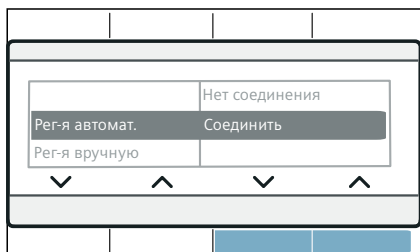

2. Подтвердите запрос в указании на дисплее.

Прибор пытается установить соединение с домашней беспроводной сетью. На дисплее мигает .

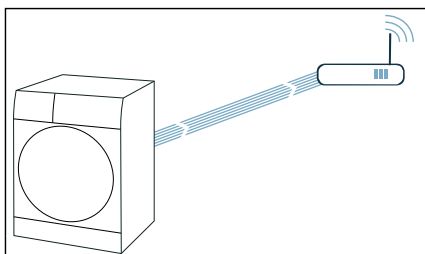

3. В течение следующих 2 минут активируйте функцию WPS на маршрутизаторе домашней беспроводной сети.

После установления соединения с домашней сетью на дисплее появляется сообщение **Соед-е устан-о**, которое  продолжает отображаться какое-то время.

Указание: Если соединение установить не удалось, проверьте, находится ли ваш прибор в зоне действия домашней беспроводной сети. Произведите повторно автоматическое соединение или выполните ручное соединение.

Ручное соединение с домашней беспроводной сетью

Шаг 2.2

Убедитесь, что вы находитесь в меню Home Connect. → *Страница 41*

Убедитесь, что приложение Home Connect можно открыть и что в нем можно зарегистрироваться.

1. Нажмите **Рег-я вручную**.
2. Нажмите **Соединить**.

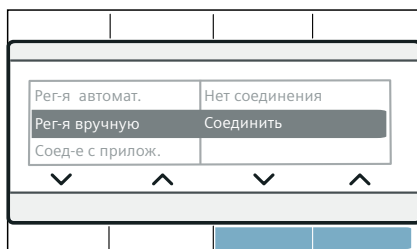

Прибор создает собственную сеть WLAN с именем сети (SSID) **HomeConnect**.

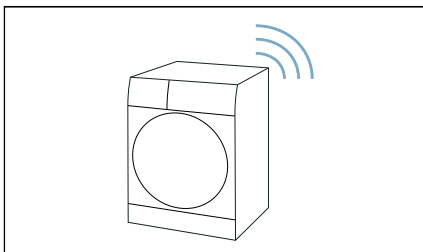

3. На мобильном оконечном устройстве вызовите настройки WLAN.

4. Соедините мобильное устройство с сетью WLAN **HomeConnect** и введите пароль WLAN (Key) **HomeConnect**.

Ваше мобильное устройство устанавливает соединение с прибором. Процесс соединения может продлиться до 60 секунд.

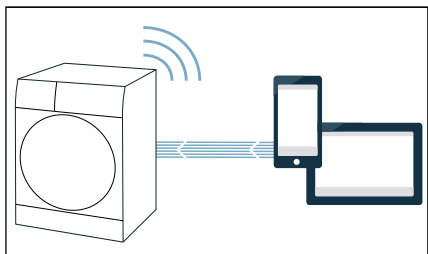

5. После успешного соединения откройте приложение Home Connect на мобильном оконечном устройстве и следуйте указаниям в приложении.
6. В приложении Home Connect введите имя сети (SSID) и пароль (Key) **для вашей домашней сети**.
7. Для установления соединения с вашим прибором, выполните последние шаги в приложении Home Connect.

После установления соединения с домашней сетью на дисплее появляется сообщение **Соед-е устан-о**, которое  продолжает отображаться какое-то время.

Указание: Если соединение установить не удалось, проверьте, находится ли ваш прибор в зоне действия домашней беспроводной сети. Выполните повторно ручное соединение.

Соединение с приложением Home Connect

Шаг 3

Если ваш прибор соединён с домашней беспроводной сетью, его необходимо соединить с приложением Home Connect.

Убедитесь, что вы находитесь в меню Home Connect. → *Страница 41*

Убедитесь, что приложение Home Connect можно открыть и что в нем можно зарегистрироваться.

1. Нажмите **Соед-е с прилож..**
2. Нажмите **Соед-е с прилож.**

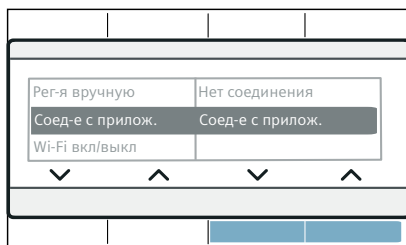

Прибор пытается установить соединение с приложением Home Connect.

3. Если ваше устройство отображается в приложении, выполните последние шаги в приложении Home Connect.

Указание: Если соединение установить не удаётся, проверьте, находится ли ваш мобильное устройство (смартфон или планшет) в зоне действия домашней сети и соединено ли оно с ней. Выполните повторно соединение с приложением Home Connect.

Включение/выключение Wi-Fi

Если прибор соединен с домашней сетью, можно на нем активировать или деактивировать режим **Wi-Fi**.

Убедитесь, что вы находитесь в меню Home Connect. → *Страница 41*

1. Нажмите **Wi-Fi вкл/выкл**.
2. Нажмите **ВКЛ.** или **ВЫКЛ.**

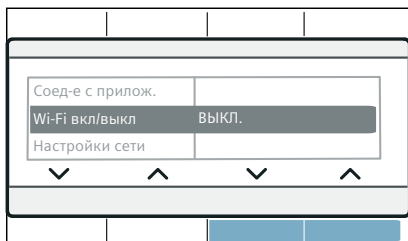

Указания

- При соединении прибора с домашней беспроводной сетью автоматически активируется Wi-Fi.
- Если активирован режим Wi-Fi, прибор автоматически не выключается.
- Если функция Wi-Fi на приборе выключена, дистанционный запуск и дистанционное управление прибором через приложение Home Connect невозможны.
- Если функция Wi-Fi выключается, однако ранее прибор был соединен с вашей домашней беспроводной сетью, при повторном включении функции Wi-Fi соединение автоматически восстанавливается.
- Если вы активируете эту функцию, увеличивается расход энергии по сравнению со значениями, указанными в таблице значений расхода. → *Страница 72*

Отмена настроек сети

Вы можете сбросить все настройки сети.

Убедитесь, что вы находитесь в меню Home Connect. → *Страница 41*

1. Нажмите **Настройка сети**.
2. Нажмите **Сбросить**.

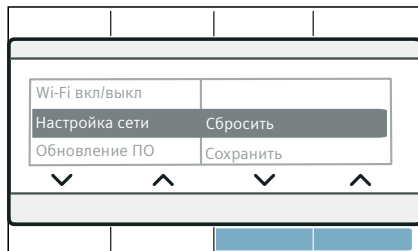

Указание: Если вы снова захотите пользоваться прибором через приложение Home Connect, вам потребуется вновь выполнить его автоматическое или ручное соединение с домашней беспроводной сетью и приложением Home Connect.

Обновление ПО

Вы можете обновить ПО Home Connect на своем устройстве. Если доступно новое обновление, на дисплее появляется указание: **Доступна новая версия программного обеспечения. Выполнить обновление программного обеспечения сейчас? Это может занять несколько минут.**

Установите обновление непосредственно через **указание на дисплее** или **вручную**, соблюдая следующий порядок действий:

Убедитесь, что вы находитесь в меню Home Connect. → *Страница 41*

1. Нажмите **Обновление ПО**.
2. Нажмите **Устан-ть сейчас**.

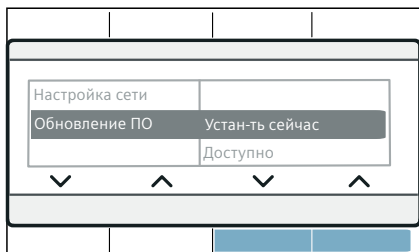

Указание: Обновление ПО может занять несколько минут. Не выключайте прибор, пока не завершится обновление.

Указание: Если нет новой версии ПО, на дисплее появляется сообщение **Не доступно**

Ограничитель мощности

Вы можете подключить прибор к интеллектуальной системе энергосбережения (ограничителю мощности).

После подключения прибора к интеллектуальной системе энергосбережения (ограничителю мощности) и активации **Свободный запуск** можно оптимизировать расход электроэнергии таким образом, что запуск прибора всегда будет происходить только в том случае, если ваша домашняя фотогальваническая установка производит достаточно энергии или тариф на электроэнергию выгоден.

Другую информацию и системные требования по использованию ограничителя мощности вы найдёте на сайте: **www.home-connect.com/energymanagement**

Указания

- Интеллектуальная система энергосбережения (ограничитель мощности) должна использовать стандарт связи законодательной инициативы EEBus.
- Предварительно прочитайте в руководстве по эксплуатации интеллектуальной системы энергосбережения (ограничителя мощности), как подключить ваш прибор к ней.

1. Нажмите **Огранич.мощности**.
2. Нажмите **Соединить**.

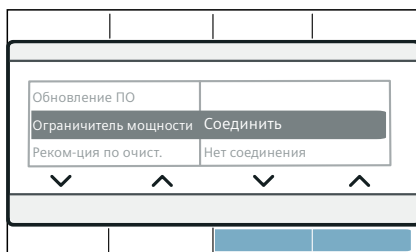

Ваш прибор попытается установить соединение с интеллектуальной системой энергосбережения (ограничителем мощности). Если соединение успешно установлено, на дисплее появляется сообщение:

Соединить

3. Активируйте Flexstart, если ваше устройство должно запускаться интеллектуальной системой энергосбережения (ограничителем мощности).

Свободный запуск

Активируйте **Свободный запуск**, чтобы ваша интеллектуальная система энергосбережения (ограничитель мощности) смогла запустить прибор тогда, когда ваша домашняя фотогальваническая установка производит достаточно энергии или тариф на электроэнергию выгоден.

Указание: Ваша интеллектуальная система энергосбережения (ограничитель мощности) может запустить прибор только в том случае, если она и прибор соединены друг с другом.

1. Выберите нужную программу.
2. Нажмите ⌚ (Время до окончания).
3. Выберите нужный временной интервал.

Указание: Выбор временного интервала производится с шагом в один час до 24 ч.

4. Нажмите ▷||| (Старт/Пауза/Дозагрузка).

На дисплее появляется **Задержка старта**.

5. Нажмите □.

На дисплее появляется **Свободный запуск**.

FlexStart активирован и прибор ожидает дистанционного запуска через интеллектуальную систему энергосбережения (ограничитель мощности).

На дисплее появляется : **готов через прим.** Интеллектуальная система энергосбережения (ограничитель мощности) установила момент времени, когда она сможет запустить прибор. Программа завершится по истечении указанного времени.

Указания

- Если интеллектуальная система энергосбережения (ограничитель мощности) не запускает прибор, программа всё равно запустится до истечения установленного временного интервала. Программа завершится по истечении временного интервала.
- В целях безопасности □ и также **Свободный запуск** деактивируются при следующих условиях:
 - нажатие на ▷|||.
 - открытие дверцы
 - завершение программы
 - нажатие на ① для выключения прибора
 - отключение электроэнергии
 Если произошла деактивация **Свободный запуск**, то активация ⌚ (Время до окончания) сохраняется.

Дозагрузка или выгрузка белья:

Указание: Если **Свободный запуск** уже активирован и программа ещё не запущена, можно дозагрузить или вынуть бельё

1. Нажмите ▷||| (Старт/Пауза/Дозагрузка).
2. Откройте дверцу.
3. Дозагрузите или выньте бельё.
4. Закройте дверцу.
5. Нажмите ▷||| (Старт/Пауза/Дозагрузка).
6. Нажмите □.

FlexStart активирован и прибор ожидает дистанционного запуска через интеллектуальную систему энергосбережения (ограничитель мощности).

Интеллектуальный подбор программы

После того, как вы стираете белье в стиральной машине, сушильная машина подберет подходящую программу для сушки белья.

Предполагаемая продолжительность рекомендуемой программы определяется на основе предыдущей использованной программы стирки.

Чтобы определить оптимальную программу сушки, ваши приборы должны уметь передавать и принимать данные.

В связи с этим, обратите внимание:

- Для передачи данных программа стирки должна быть полностью завершена.
- Стиральная машина должна поддерживать подключение к Home Connect.
- Стиральная и сушильная машины должны быть подключены к домашней сети и зарегистрированы в приложении Home Connect.

1. Включите прибор.
2. Установите программу в **Авто выбор** .

Запущен анализ.

3. Чтобы прервать процедуру анализа, установите другую программу или выключите прибор.

Когда подходящая программа будет подобрана, загорится светодиод рекомендуемой программы. При необходимости подтвердите информацию на дисплее. Тогда на дисплее отобразится информация о программе.

4. Нажмите на  (Старт/Пауза/Дозагрузка).

Указание: Если подходящую программу найти не удалось, прозвучит сигнал и на дисплее появится: **Для последней программы стирки отсутствует подходящая программа сушки.**

Обратите внимание:

- Оптимальная программа сушки для выбранного режима стирки не найдена.
- Стиральная и сушильная машины должны быть подключены к домашней сети и зарегистрированы в приложении Home Connect.
- Проверьте, находятся ли ваши приборы в зоне действия домашней беспроводной сети.
- Нет данных о последней программе стирки. Данные хранятся в течение 24 часов, а затем удаляются.
- Программа стирки была отменена. Программа стирки должна быть полностью завершена.

Дистанционная диагностика

При возникновении неисправностей сервисная служба может провести дистанционную диагностику вашего прибора.

Обратитесь в сервисную службу и убедитесь, что прибор подключён к серверу Home Connect, и что услуга дистанционной диагностики доступна в вашем регионе.

Указание: Для получения более подробной информации, а также для того, чтобы проверить доступность услуги дистанционной диагностики в вашем регионе, обратитесь к разделу Помощь и поддержка на сайте Home Connect: www.home-connect.com

О защите данных

При первом подсоединении к беспроводной сети, имеющей выход в Интернет, прибор передаёт на сервер Home Connect данные следующих категорий (первичная регистрация):

- Однозначный идентификатор прибора (состоящий из кодовых номеров прибора и MAC-адреса установленного модуля Wi-Fi).
- Сертификат безопасности модуля Wi-Fi (для информационно-технической защиты соединения).
- Текущие версии программного и аппаратного обеспечения бытового прибора.
- Статус предыдущего восстановления заводских настроек, если оно выполнялось.

Первичная регистрация требуется для подготовки к пользованию функциями Home Connect и выполняется однократно, только при первом пользовании функциями Home Connect.

Указание: Обратите внимание, что использование функций Home Connect возможно только при наличии приложения Home Connect. Информацию о защите данных можно найти в приложении Home Connect.

Декларация о соответствии

Настоящим компания Robert Bosch Hausgeräte GmbH заявляет, что прибор с функциями Home Connect соответствует основным требованиям и другим соответствующим положениям Директивы 2014/53/EU.

Подробная декларация о соответствии RED содержится на интернет-сайте www.bosch-home.com на странице с описанием вашего прибора в разделе дополнительной документации.



2,4 ГГц Связь: 100 мВт макс.
5 ГГц Связь: 100 мВт макс.

	BE	BG	CZ	DK	DE
	EE	IE	EL	ES	FR
	HR	IT	CY	LV	LT
	LU	HU	MT	NL	AT
	PL	PT	RO	SI	SK
	FI	SE	UK	NO	CH
	TR				

5 ГГц WLAN (Wi-Fi): Только для использования в помещении



Сушка с использованием корзины для сушки шерсти

Корзина для сушки шерсти

Указание: Корзина для сушки шерсти входит в комплект поставки вашего прибора* или может быть заказана через сервисную службу в качестве дополнительной принадлежности.

Внимание!

Возможно повреждение прибора и порча текстильных изделий!

Сушка с повреждённой корзиной для сушки шерсти может привести к повреждению прибора и порче текстильных изделий.

Запрещается эксплуатация прибора с повреждённой корзиной для сушки шерсти.

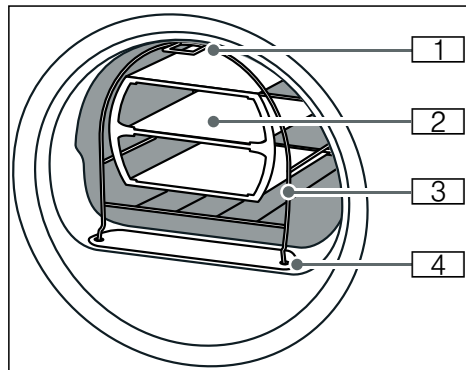

- 1 Дужка для крепления на крючке в верхней части прибора
- 2 Вставка для корзины для сушки шерсти
- 3 Корзина для сушки шерсти
- 4 Ножки для крепления в накладке воздушного канала

Закрепление корзины для сушки шерсти

1. Вставьте ножки корзины для сушки шерсти в отверстия накладки воздушного канала.

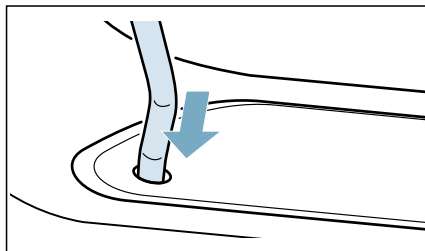

2. Насадите корзину для сушки шерсти спереди на верхний крючок.

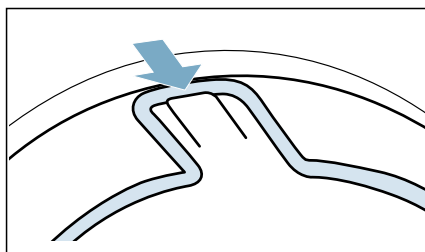

Теперь корзина для сушки шерсти надёжно закреплена на передней стенке.

* в зависимости от модели

Примеры использования

■ Текстильные изделия

Текстильные изделия должны быть отжаты.

Поместите текстильные изделия во вставку таким образом, чтобы они лежали свободно.

- Брюки или юбки

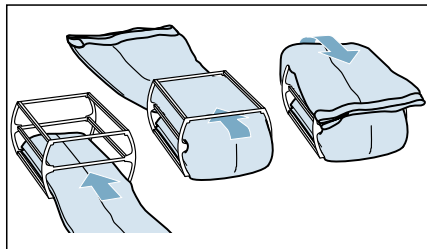

- Пуловер

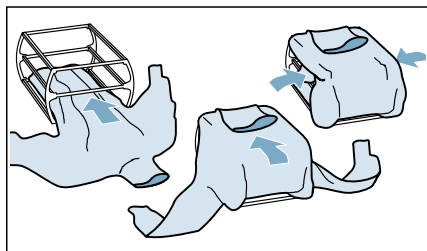

■ Спортивная обувь

Размещайте спортивную обувь в корзине для сушки шерсти **без** вставки. Отогните язычки. Выньте стельки и подпяточники.

Сверните полотенце и положите его под обувь так, чтобы образовалась наклонная опорная поверхность. Спортивную обувь с каблучками следует разместить на полотенце.

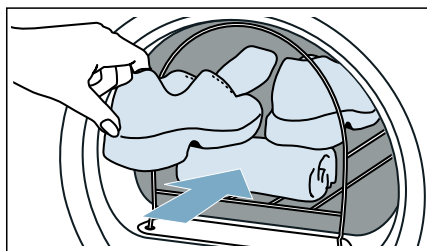

■ Плюшевые игрушки

Сушите плюшевые игрушки в корзине для сушки шерсти без вставки. Загружайте плюшевые игрушки в корзину в таком количестве, чтобы они не выпадали.

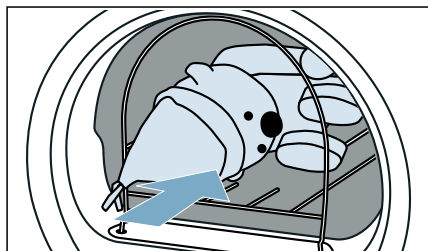

Установка вставки и запуск программы

1. Поместите вставку с текстильными изделиями в корзину для сушки шерсти или положите в корзину спортивную обувь или плюшевые игрушки.

Внимание!

Возможна порча текстильных изделий

Размещайте текстильные изделия во вставке корзины для сушки шерсти так, чтобы они не соприкасались с барабаном.

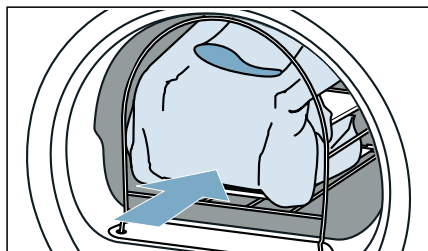

2. Выберите программу для корзины для сушки шерсти или программу сушки по времени.
→ "Обзор программ"
на страница 28

3. Установите время сушки. В помещённой ниже таблице приведены примеры загрузки и время сушки, которое может быть установлено.

Тонкий шерстяной пуловер	прим. 1:20 ч
Толстый шерстяной пуловер	прим. 1:30 ч - 3:00 ч
Юбка	прим. 1:00 ч - 1:30 ч
Брюки	прим. 1:00 ч - 1:30 ч
Перчатки	прим. 30 мин
Спортивная обувь	прим. 1:30 ч / с вентиляцией макс. 2:00 ч

Указание: Для сушки плотных или многослойных текстильных изделий, при необходимости, следует увеличить продолжительность сушки, чтобы достичь желаемого результата.

4. Запустите программу.
5. По окончании программы извлеките бельё и выключите прибор.



Функция разглаживания складок

Этот прибор разглаживает складки на сухом, слегка загрязнённом белье и уменьшает запахи.

Указания

- Учитывайте также рекомендации для видов белья. → *Страница 33*
- Стирайте бельё, имеющее запахи духов, дезодоранта или пота, перед повторным использованием.
- **Не используйте** программу для разглаживания складок для следующих типов текстильных изделий:
 - шерсть, кожа, вискоза, изделия с металлической, деревянной или пластиковой фурнитурой;
 - куртки из провощенных или промасленных тканей.
- Не используйте наборы для очистки сушильных машин.

Наполнение резервуара для воды

Ваш прибор разглаживает складки на сухом, слегка загрязненном белье при добавлении холодной питьевой водопроводной воды, которая заливается в переднее отверстие с помощью кувшина для воды, входящего в комплект поставки.

Внимание!

Материальный ущерб и повреждение прибора

Прибор может быть загрязнен ворсом или сломаться из-за отложений, если при разглаживании складок используется не питьевая вода.

- Для разглаживания складок используйте только холодную питьевую водопроводную воду.
- Не используйте слив конденсата или дистиллированную воду, а также добавки и средства для удаления накипи.

1. Выберите нужную программу для разглаживания складок. → "Обзор программ" на страница 28
2. Установите нужную программу для разглаживания складок.
3. Нажмите на  (Старт/Пауза/Дозагрузка).
4. На дисплее появляется **Контейнер для ополаскивателя пуст**
заполните**Очистите контейнер для конденсата.**

Указание: Если на дисплее не отображается **Контейнер для ополаскивателя пуст**
заполните**Очистите контейнер для конденсата**, значит, резервуар для воды заполнен достаточным количеством воды и программа запущена.

5. Извлеките резервуар для конденсата в горизонтальном положении.

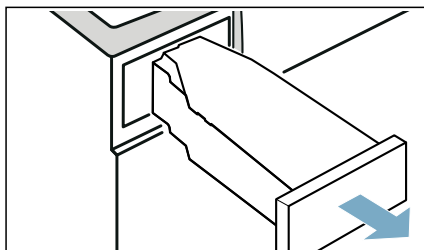

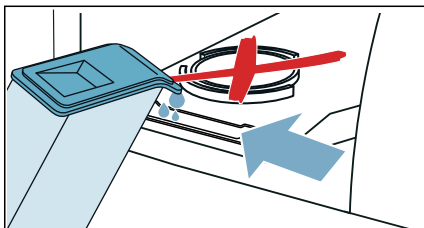

6. Залейте прим. 180 мл холодной питьевой водопроводной воды в **переднее** отверстие в приборе, используя кувшин для воды из комплекта, пока на дисплее не погаснет **Контейнер для ополаскивателя пуст**
заполните**Очистите контейнер для конденсата** и не прозвучит сигнал.

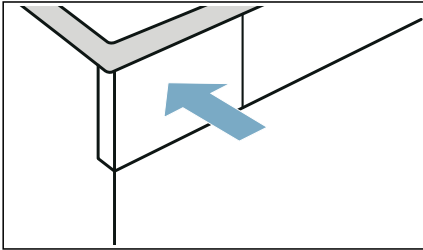

Указание: Если вы залили в прибор более 180 мл воды, и на дисплее не высветилось **Контейнер для ополаскивателя пуст**
заполните**Очистите контейнер для конденсата**, значит, вода перелилась в другое отверстие или прибор не выровнен. Залейте воду в переднее отверстие или выровняйте прибор. → "Установка прибора" на страница 15

7. Снова вставьте резервуар для конденсата в прибор до фиксации со щелчком.



8. Нажмите на  (Старт/Пауза/Дозагрузка).

Программа для разглаживания складок

- Не запускайте программу для разглаживания складок с незаполненным барабаном. Обратите внимание на характеристики ткани и максимальную загрузку для программы для разглаживания складок. → *Страница 28*
- Открытие дверцы прерывает выполнение программы для разглаживания складок. Для возобновления выполнения программы, необходимо закрыть дверцу и нажать  (Старт/Пауза/Дозагрузка).
- Средняя продолжительность программы для разглаживания складок составляет прим. 45 минут и может быть увеличена при низкой температуре окружающей среды или сокращена, если температура окружающей среды высокая.
- Во время выполнения программы для разглаживания складок может возникать дополнительный шум.

- Результат выполнения программы для разглаживания складок может быть различным в зависимости от типа ткани, объема загрузки и выбранной программы. Для оптимального результата по окончании программы сразу же извлеките белье из машины и повесьте на плечики, чтобы оно приняло форму.

Очистка сетчатого фильтра в резервуаре для воды

Сетчатый фильтр в резервуаре для воды защищает устройство от загрязнений и требует регулярной очистки.

Внимание!

Материальный ущерб и повреждение прибора

Эксплуатация прибора без сетчатого фильтра или с неисправным фильтром может повредить прибор.

Эксплуатируйте прибор только с установленным и неповрежденным сетчатым фильтром.

1. Извлеките резервуар для конденсата в горизонтальном положении.

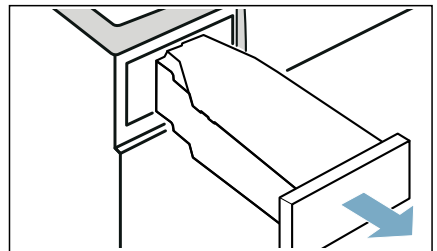

2. Извлеките фильтр и промойте его в проточной воде или в посудомоечной машине.

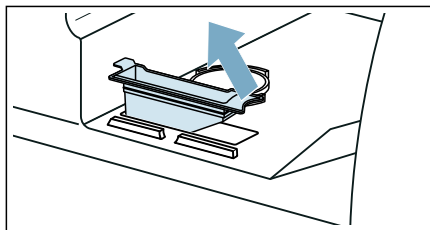

3. Вставьте сетчатый фильтр в резервуар для воды.
4. Снова вставьте резервуар для конденсата в прибор до фиксации со щелчком.

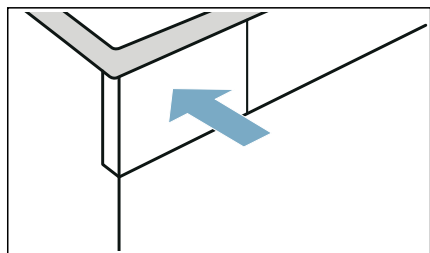

Слив конденсата

Во время сушки в приборе образуется конденсат.

Используйте прибор с подключенным сливным шлангом.

Если не используется сливной шланг, конденсат прибора отводится в резервуар для конденсата. В этом случае вы должны опорожнять резервуар для конденсата после каждой сушки и дополнительно, если он наполнится во время сушки.

Подключите сливной шланг следующим образом:

1. Выньте принадлежности из барабана.

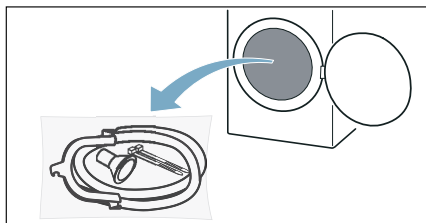

2. Извлеките все детали из пакета.

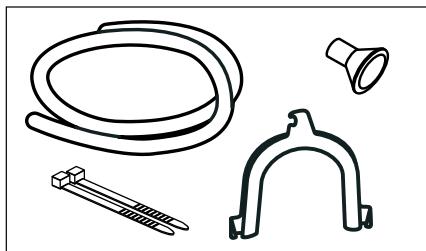

3. Снимите крышку со штуцера.

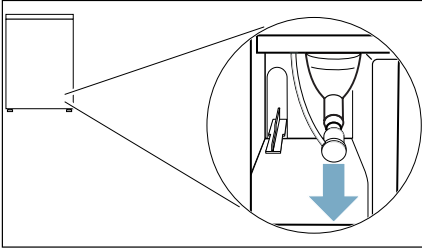

Указания

- В соответствии с заводской установкой, крышка прибора закреплена на штуцере.
 - При снятии крышки на штуцер может попасть немного жидкости.
4. Поверните крышку в исходное положение.

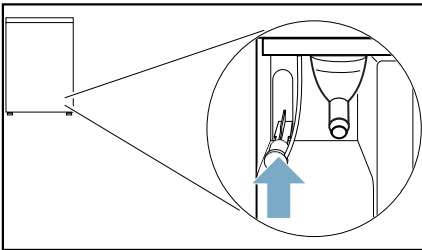

5. Вставьте сливной шланг до упора в открытый штуцер.

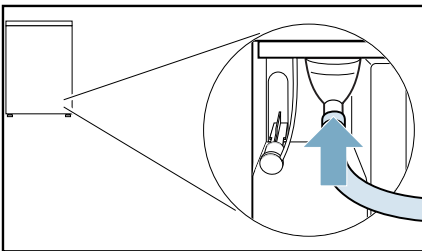

6. Другой конец сливного шланга, в зависимости от варианта подключения, закрепите при помощи соответствующей принадлежности.

Раковина:

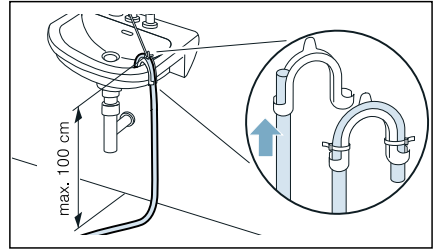

Сифон:

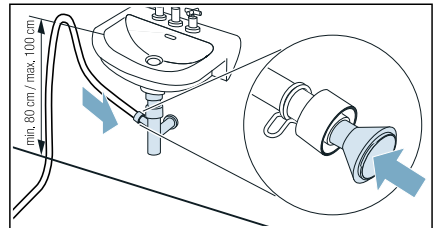

Место соединения необходимо зафиксировать хомутом для шланга (диапазон зажима 12–22 мм, можно приобрести в специализированных магазинах).

При подключении к сифону следите, чтобы сливной шланг находился на высоте от 80 до 100 см.

Донный слив:

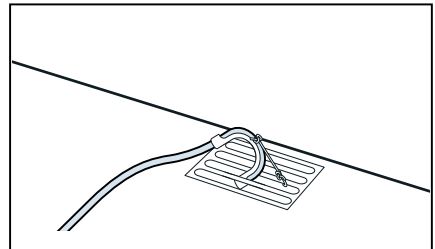

Внимание!

Материальный ущерб в связи с протечкой или вытеканием воды.

Шланг слива воды закрепите так, чтобы он не соскользнул. Не перегибайте сливной шланг. Разница по высоте между поверхностью, на которой установлена машина, и сливом не должна превышать 100 см.

Внимание!

Втягивание застоявшейся воды обратно в прибор может привести к материальному ущербу.

Проверьте, достаточно ли быстро уходит вода. Сливное отверстие не должно быть закрыто или засорено.

7. Извлеките резервуар для конденсата в горизонтальном положении и опорожните его.

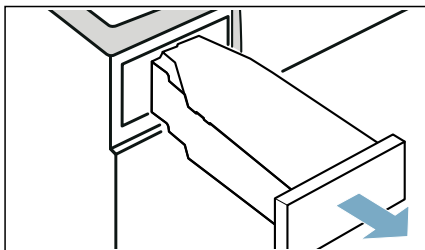

8. Поверните резервуар для конденсата на 180° на нижнюю сторону и удалите вставленную пробку.

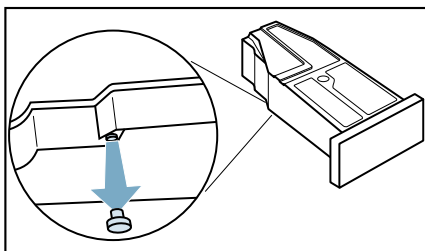

9. Снова поверните резервуар для конденсата на 180° и установите пробку в углубление на верхней стороне резервуара для конденсата.

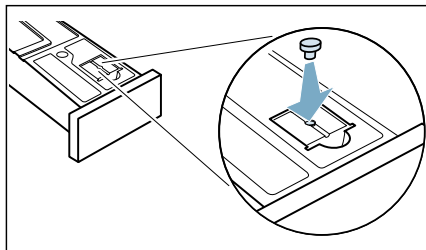

10. Задвиньте резервуар для конденсата до фиксации.

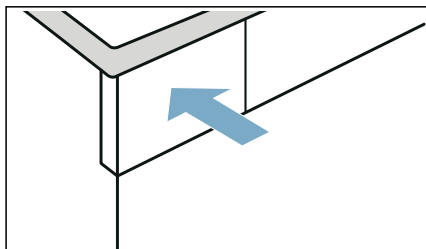

Теперь конденсат будет отводиться через сливной шланг в сток или в раковину.

Указание: Если Вы хотите, чтобы конденсат снова поступал в резервуар для конденсата, выполните все этапы в обратном порядке.<

Внимание!
Материальный ущерб и повреждение прибора

В процессе слива конденсата в резервуар для конденсата, жидкость может попасть на штуцер и привести к материальному ущербу. Перед эксплуатацией прибора установите крышку на штуцер.



Очистка и обслуживание

Очистка прибора



Предупреждение Опасно для жизни!!

Прибор приводится в действие электрическим током. В случае прикосновения к элементам, находящимся под напряжением, существует опасность поражения электрическим током. Обратите внимание:

- Выключите прибор. Отсоедините машину от сети (выньте вилку из розетки).
- Никогда не прикасайтесь к вилке сетевого кабеля мокрыми руками.
- При извлечении вилки сетевого шнура из розетки тяните только за вилку и никогда не тяните за шнур, иначе он может быть повреждён.
- Нельзя производить технические изменения прибора и его характеристик.
- Ремонтные и другие работы с прибором должны производиться только нашей сервисной службой или квалифицированным электриком. Замена сетевого шнура (если это необходимо) производится также только таким способом.
- Запасной сетевой шнур можно заказать в сервисной службе.



Предупреждение Опасность отравления!

Использование средств для очистки, в состав которых входят растворители, например, промывочный бензин, может привести к образованию ядовитых паров.

Не используйте чистящие средства, содержащие растворители.



Предупреждение Опасность поражения электрическим током/материального ущерба/повреждения прибора!

Проникающая в прибор влага может вызвать короткое замыкание.

Для очистки прибора ни в коем случае не используйте очистители высокого давления, пароструйные очистители и пистолеты-распылители.

Внимание!

Материальный ущерб/повреждение прибора

Чистящие средства и средства для предварительной обработки белья (например, пятновыводители, спреи для предварительной стирки и т.д.) в случае контакта могут повредить поверхности прибора. Обратите внимание:

- Избегайте контакта данных средств с поверхностями прибора.
- Выполняйте очистку прибора только водой и мягкой влажной тканью.
- Немедленно удаляйте все остатки моющего и распылённого средства.

Очистка блока заземления

В данном приборе предусмотрена функция автоматической самоочистки. Ворсинки из белья не требуют удаления после каждого использования прибора, они собираются в нижнем сервисном отсеке.

Во избежание нарушения действия прибора **необходимо** выполнять очистку нижнего сервисного отсека (контейнера для сбора ворса и ворсового фильтра) только в следующих случаях:

- На дисплее появляется указание: **Пожалуйста, очистите сливной фильтр**.
- Перед выполнением программы по уходу за прибором.

Очистку нижнего сервисного отсека **можно** выполнять в любое время.

Указание: Перед началом очистки дайте прибору остыть в течение прим. 30 минут после завершения работы.

Проводите очистку блока заземления следующим образом:

1. Откройте дверцу для технического обслуживания, потянув за ручку.

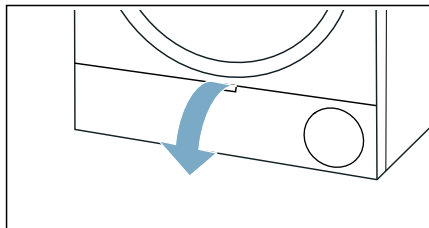

2. Разблокируйте рычаг крышки теплообменника.

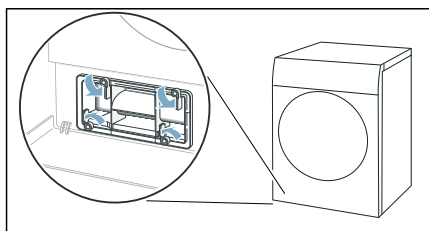

3. Выньте крышку теплообменника за ручку.

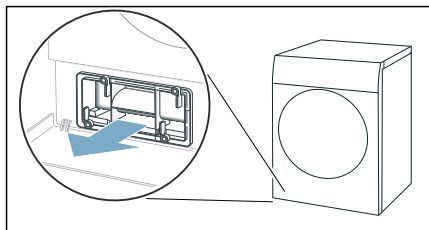

4. Удалите весь ворс с крышки теплообменника и ворсового фильтра.

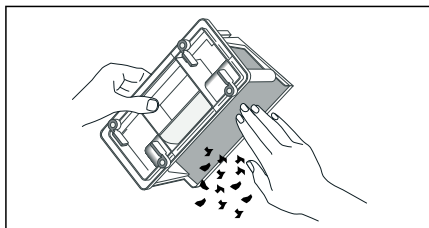

Указание: Следите за тем, чтобы на уплотнителях теплообменника и ворсового фильтра не осталось загрязнений.

5. Тщательно промойте внутреннюю сторону крышки теплообменника и ворсового фильтра под проточной водой и просушите.

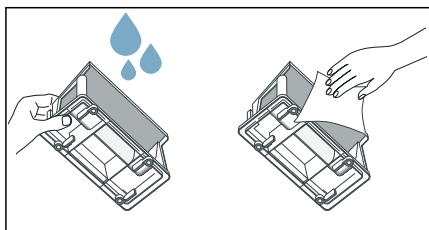

Указания

- При сильном загрязнении для очистки можно использовать мягкую щётку.
- После промывки тщательно просушите фильтр из контейнера для сбора ворса. Из-за влажного ворсового фильтра может увеличиться продолжительность сушки и ухудшиться её результат.

6. Выдвиньте контейнер для сбора ворса.

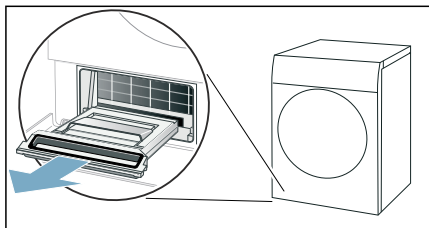

Указание: Контейнер для сбора ворса может содержать ворс и остаточную воду и капать при извлечении.

7. Раскройте контейнер для сбора ворса и удалите ворсинки.

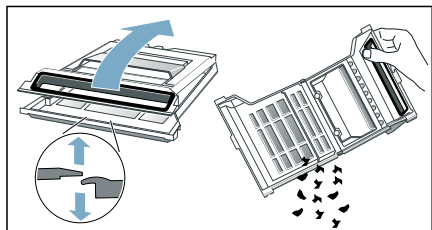

8. Тщательно промойте фильтр из контейнера для сбора ворса под проточной водой и просушите.

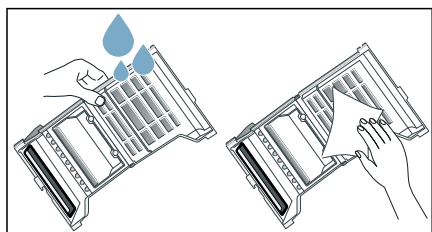

Указания

- При сильном загрязнении для очистки можно использовать мягкую щётку.
- Не снимайте уплотнитель контейнера для сбора ворса и не допускайте его повреждения.
- Контейнер для сбора ворса также можно вымыть в посудомоечной машине.
- После промывки тщательно просушите фильтр из контейнера для сбора ворса.

9. Закройте контейнер для сбора ворса.

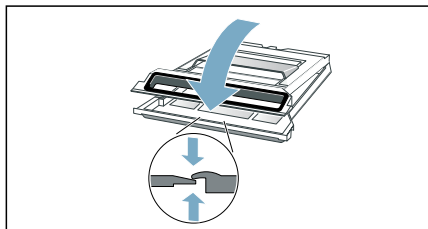

Указание: Убедитесь, что вы полностью закрыли контейнер для сбора ворса.

10. Задвиньте контейнер для сбора ворса горизонтально до упора.

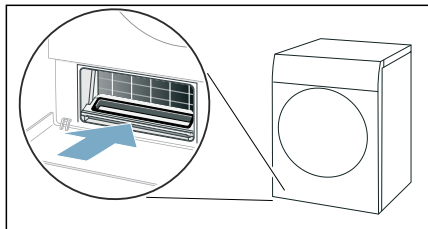

11. Вставьте крышку теплообменника за ручку.

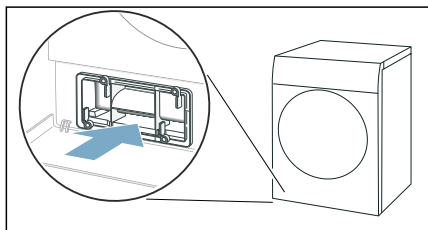

Указание: Крышку теплообменника можно вставить только в том случае, если контейнер для сбора ворса находится в приборе.

12. Заблокируйте рычаг крышки теплообменника.

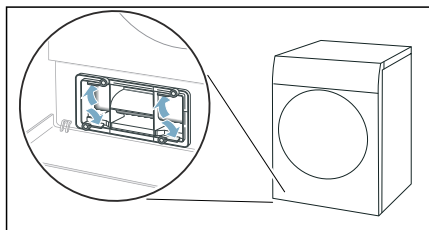

13. Закройте дверцу для технического обслуживания.

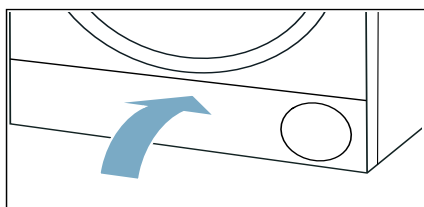

Очистка блока заземления прибора проведена.

Внимание!

Материальный ущерб/повреждение прибора

Эксплуатация прибора без устройства для улавливания ворсинок (например, ворсового фильтра, устройства для осаждения ворсинок, зависит от спецификации прибора) или с повреждённым устройством для улавливания ворсинок может привести к повреждению прибора.

Не эксплуатируйте прибор без устройства для улавливания ворсинок или с повреждённым устройством.

Очистка датчика влажности

Указание: Датчик влажности измеряет степень влажности белья. В результате длительной эксплуатации может образоваться тонкий слой накипи или остатков моющих средств и средств по уходу. Эти отложения необходимо регулярно удалять, в противном случае возможно снижение качества сушки.

1. Откройте дверцу.

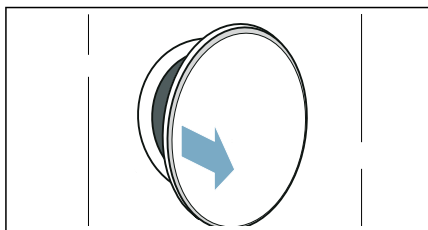

2. Очистите датчик влажности ворсистой губкой.

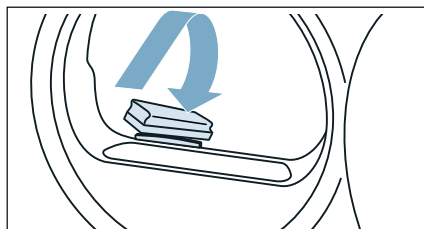

Внимание!

Возможно повреждение датчика влажности!

Датчик влажности изготовлен из нержавеющей стали. Не используйте для очистки датчика абразивные чистящие средства или металлические губки.

Очистка фильтра в резервуаре для конденсата

Указание: Сетчатый фильтр в резервуаре для конденсата служит для очистки конденсата, который используется для автоматической очистки прибора.

1. Извлеките резервуар для конденсата в горизонтальном положении.

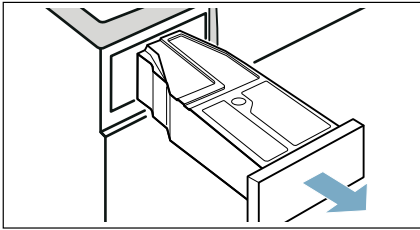

2. Слейте конденсат.
3. Выньте сетчатый фильтр.

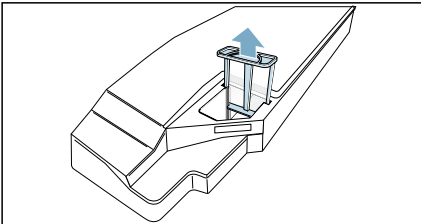

4. Промойте фильтр в проточной воде или в посудомоечной машине.
Указание: При сильном загрязнении для очистки можно использовать мягкую щётку.

5. Вставьте сетчатый фильтр до фиксации со щелчком.

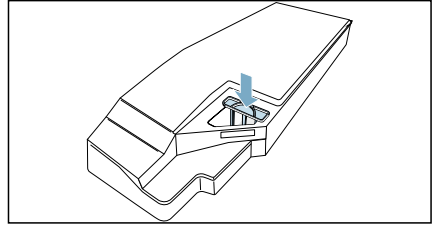

Внимание!

При отсутствии фильтра в прибор могут попасть ворсинки и повредить его.

Используйте прибор только с установленным сетчатым фильтром.

6. Вставьте резервуар для конденсата до фиксации со щелчком.

Программа по уходу за прибором

Прибор предлагает следующие установки по уходу за прибором:

С помощью установки **Прост. уход за приб** вы можете вызвать и запустить программу по лёгкому уходу за прибором. Она представляет собой дополнительную программу очистки для удаления незначительных загрязнений, имеющихся в приборе.

С помощью установки **Интенс.уход за прибор** вы можете вызвать и запустить программу по интенсивному уходу за прибором. Она представляет собой дополнительную программу очистки для удаления стойких загрязнений, имеющихся в приборе, а также запахов после перерыва в работе более одного месяца.

Прежде чем запускать программу по уходу за прибором, следует подготовиться к ее выполнению.

 **Предупреждение**
Опасность ошпаривания/материальный ущерб и повреждение прибора!

Кипящая или горячая вода может ошпарить, а также повредить прибор, если она будет выливаться. Не используйте кипящую воду для данного прибора, его деталей и принадлежностей. Избегайте контакта с горячей водой или водяным паром.

 **Предупреждение**
Опасность отравления/нанесения материального ущерба!

Конденсат не предназначен для питья и может быть загрязнён ворсом. Образовавшийся конденсат может быть опасен для здоровья и может причинить материальный ущерб. Не пейте его и не используйте повторно.

Подготовка к выполнению программы по уходу за прибором

Подготовка прибора к выполнению программы по уходу

Необходимо подготовить прибор **перед** выполнением программы по лёгкому или интенсивному уходу.

Подготовьте прибор к выполнению программы по уходу следующим образом:

1. Очистка нижнего сервисного отсека. → Страница 57
2. Откройте дверцу.
3. Выньте бельё.

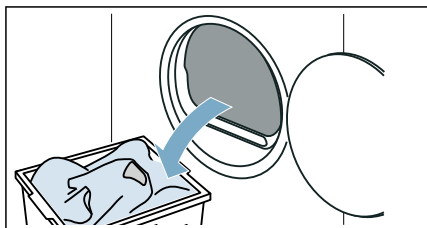

4. Закройте дверцу.
5. Извлеките резервуар для конденсата в горизонтальном положении и опорожните его.

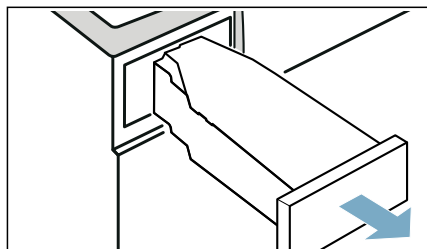

6. Для включения прибора нажмите на .

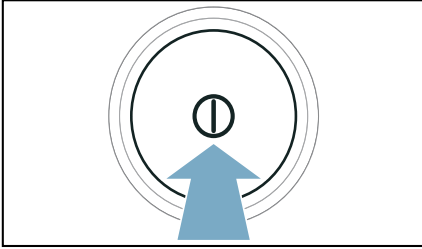

Теперь прибор готов к выполнению программы по уходу.

Подготовка резервуара для конденсата к выполнению программы по уходу за прибором

Если слив конденсата в сток происходит через сливной шланг, то необходимо подготовить резервуар для конденсата **перед** выполнением программы по лёгкому или интенсивному уходу за прибором.

Подготовьте резервуар для конденсата к выполнению программы по уходу за прибором следующим образом:

1. Выньте вставленную пробку из углубления резервуара для конденсата.

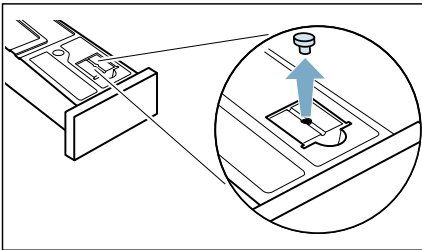

2. Поверните резервуар для конденсата на 180° на нижнюю сторону и удалите вставленную пробку.

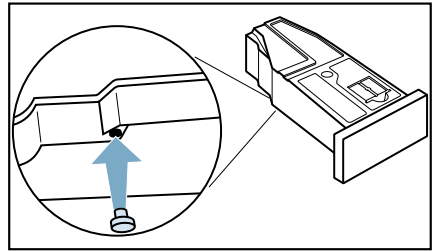

3. Очистите фильтр в резервуаре для конденсата. → Страница 61
Теперь резервуар для конденсата готов к выполнению программы по уходу за прибором.

Указание: Если слив конденсата в сток происходит через сливной шланг, повторите все этапы в обратной последовательности **после** выполнения программы по лёгкому или интенсивному уходу за прибором.

Выполнение программы по лёгкому уходу за прибором

С помощью установки **Прост. уход за приб** вы можете вызвать и запустить программу по лёгкому уходу за прибором. Она представляет собой дополнительную программу очистки для удаления незначительных загрязнений, имеющих в приборе.

Указания

- После некоторого времени эксплуатации прибор автоматически предложит проведение программы по лёгкому уходу. Перед запуском, а также после завершения программы, в течение 5 секунд на дисплее отображается Требуется простой уход за прибором. Это указание будет появляться снова, пока программа по лёгкому уходу за прибором не будет выполнена полностью.
- Продолжительность программы по лёгкому уходу за прибором составляет около 1 часа.

Выполнение программы по уходу за прибором

Выполните программу по уходу за прибором следующим образом:

1. Подготовьтесь к выполнению программы по уходу за прибором. → Страница 62
2. Влейте прим. 1 ½ л теплой водопроводной воды в контейнер для конденсата.

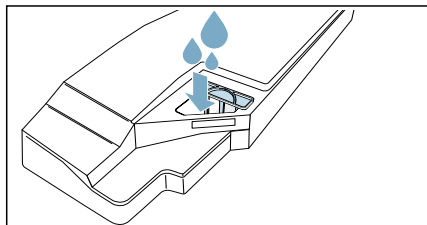

Указание: Держите наполненный контейнер для конденсата горизонтально, чтобы жидкость не пролилась.

3. Задвиньте резервуар для конденсата до фиксации.

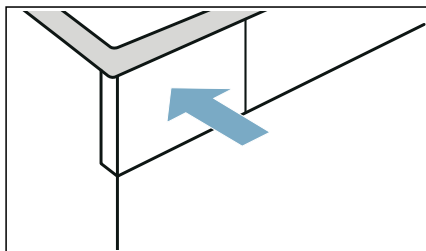

4. В течение прим. 3 секунд удерживайте нажатыми обе кнопки ⌂ (Настройки 3 сек.).
5. Нажмите на **Прост. уход за приб**.
6. Нажмите на **запустить**.

Программа по уходу за прибором запускается и раздается звуковой сигнал.

Указание: Вы не можете приостановить работу прибора во время программы по уходу за прибором ▷||| (Старт/Пауза/Дозагрузка).

По окончании программы по уходу за прибором на дисплее появляется сообщение и раздается звуковой сигнал.

7. Извлеките резервуар для конденсата в горизонтальном положении и опорожните его.

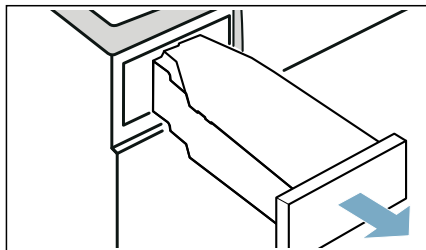

8. Задвиньте резервуар для конденсата до фиксации.

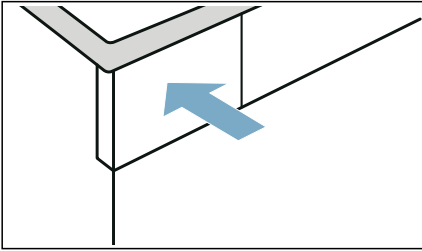

9. Для выключения прибора нажмите на **⓪**.

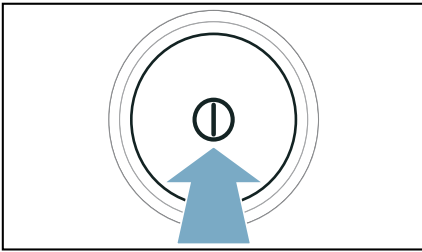

Программа по уходу за прибором выполнена.

Выполнение программы по интенсивному уходу за прибором

С помощью установки **Интенс.уход за прибор** вы можете вызвать и запустить программу по интенсивному уходу за прибором. Она представляет собой дополнительную программу очистки для удаления стойких загрязнений, имеющихся в приборе, а также запахов после перерыва в работе более одного месяца.

Указания

- Программа по интенсивному уходу за прибором длится примерно 4 часа. Продолжительность может увеличиться, если своевременно не будут выполнены необходимые действия во время выполнения программы.
- Отменить выполнение программы по интенсивному уходу за прибором после её запуска будет невозможно.
- Для программы по интенсивному уходу за прибором вам потребуется оригинальное средство по уходу, которое можно заказать через сервисную службу, указав его номер: **00311829**. Контактную информацию для всех стран вы найдёте в прилагаемом перечне сервисных служб.



Предупреждение

Опасность травмирования/материального ущерба/повреждения прибора!

Использование неоригинальных запасных частей и принадлежностей опасно и может стать причиной травм, материального ущерба и повреждения прибора.

В целях безопасности используйте только оригинальные запасные части и принадлежности.

Внимание!

Материальный ущерб/повреждение прибора

Неправильное дозирование моющих и чистящих средств может стать причиной материального ущерба и повреждения прибора.

При дозировании моющих и чистящих средств, а также средств для ухода обязательно соблюдайте рекомендации изготовителя.

Выполнение программы по уходу за прибором

Выполните программу по уходу за прибором следующим образом:

1. Подготовьтесь к выполнению программы по уходу за прибором. → *Страница 62*
2. Влейте в контейнер для конденсата бутылку оригинального средства для ухода за прибором и прим. 1 ½ л теплой водопроводной воды.

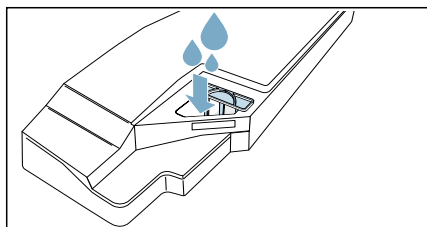

Указание: Держите наполненный контейнер для конденсата горизонтально, чтобы жидкость не пролилась.

3. Задвиньте резервуар для конденсата до фиксации.

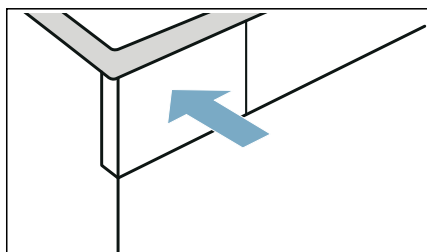

4. В течение прим. 3 секунд удерживайте нажатыми обе кнопки  (Настройки 3 сек.).
5. Нажмите на **Интенс.уход за прибор**.
6. Нажмите на **запустить**. Программа по уходу за прибором запускается и раздается звуковой сигнал.

Указание: Вы не можете приостановить работу прибора во время программы по уходу за прибором  (Старт/Пауза/Дозагрузка).

Примерно через 3 часа прибор приостанавливает программу по уходу и на дисплее появляется указание, что первая часть программы по уходу выполнена.

7. Извлеките резервуар для конденсата в горизонтальном положении и опорожните его.

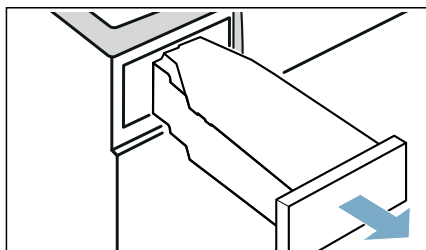

8. Влейте прим. 1 ½ л теплой водопроводной воды в контейнер для конденсата.

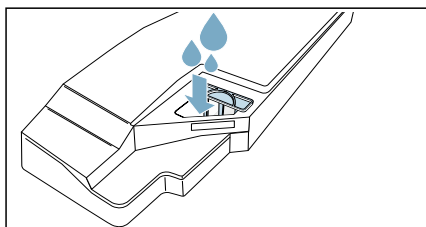

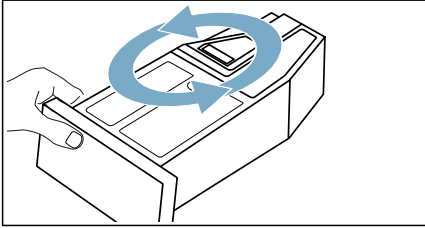

Указание: Держите наполненный контейнер для конденсата горизонтально, чтобы жидкость не пролилась.

9. Осторожно горизонтально потрясите резервуар для конденсата и опорожните его, чтобы смыть остатки оригинального средства по уходу.

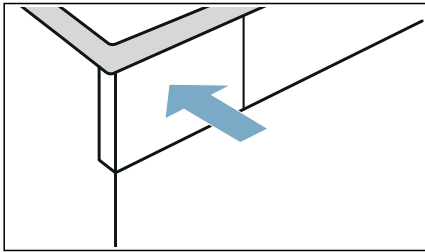

10. Влейте еще прим. 1 ½ л теплой водопроводной воды в контейнер для конденсата.
11. Задвиньте резервуар для конденсата до фиксации.



12. Нажмите на  (Старт/Пауза/Дозагрузка).
Программа по уходу за прибором будет продолжена.

Указание: Вы не можете приостановить работу прибора во время программы по уходу за прибором  (Старт/Пауза/Дозагрузка).

По окончании программы по уходу за прибором на дисплее появляется сообщение и раздается звуковой сигнал.

13. Снова опорожните резервуар для конденсата.

14. Задвиньте резервуар для конденсата до фиксации.

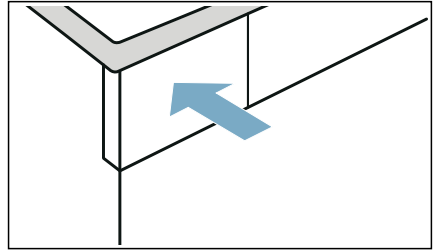



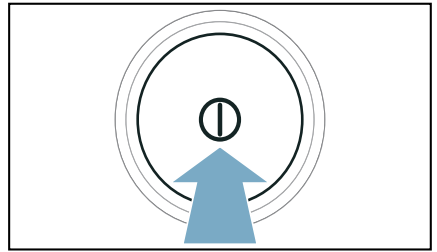

15. Для выключения прибора нажмите на .



Программа по уходу за прибором выполнена.

Помощь в эксплуатации прибора

Неисправности	Причина/способ устранения
Прибор не запускается.	Проверьте штепсельную вилку и предохранители.
Прибор не реагирует на заданные команды, на дисплее отображается: Пожалуйста, очистите сливной фильтр	<ul style="list-style-type: none"> ■ Засоренный или влажный ворсовый фильтр может привести к сокращению воздушного потока в приборе при низких температурах окружающей среды. <ul style="list-style-type: none"> – Очистите нижний сервисный отсек и тщательно высушите ворсовый фильтр. → <i>Страница 57</i> – Включите и выключите прибор. – Нажмите  (Старт/Пауза/Дозагрузка) для запуска программы.
Сминание тканей.	<ul style="list-style-type: none"> ■ Превышен объём загрузки или неправильно выбрана программа для данного вида текстильных изделий. Необходимую информацию можно найти в таблице программ. → <i>Страница 28</i> ■ Вынимайте одежду из барабана сразу же по окончании сушки. Если одежда остаётся лежать в барабане, то образуются складки.
Вытекает вода.	<ul style="list-style-type: none"> ■ Возможно, прибор находится в наклонном положении. Выровняйте прибор. ■ Убедитесь, что в блоке заземления: <ul style="list-style-type: none"> – крышка теплообменника правильно зафиксирована. – уплотнитель крышки теплообменника не загрязнён. → <i>Страница 57</i> ■ Если в качестве опции смонтирован сливной шланг*, убедитесь в том, что сливной шланг правильно подключён. → <i>Страница 54</i>
Программа остановлена, но барабан продолжает вращаться.	Прибор распознал высокую температуру и запустил процесс охлаждения. Регулировка температуры может продолжаться до 10 минут. Процесс охлаждения можно прервать в любое время, открыв дверцу.
Программа не запускается	<p>Убедитесь в том, что:</p> <ul style="list-style-type: none"> ■ дверца прибора закрыта; ■ функция  (Блокировка 3 сек.) деактивирована; ■ нажаты клавиши  (Старт/Пауза/Дозагрузка). <p>Указание: Если увеличение продолжительности программы настроено посредством  (Время до окончания), программа запустится позже.</p>
Время выполнения программы на дисплее меняется в процессе сушки.	Неисправность отсутствует. Датчик влажности определяет остаточную влажность в белье и корректирует время выполнения программы (кроме программ сушки по времени).

<p>Бельё недостаточно сухое.</p>	<ul style="list-style-type: none"> ■ После окончания программы тёплое бельё кажется более влажным, чем есть на самом деле. Расправьте бельё и дайте ему остыть. ■ Измените результат сушки или повысьте степень сушки. Это приводит к увеличению продолжительности сушки при сохранении прежней температуры. ■ Выберите программу сушки по времени для окончательной сушки белья, оставшегося влажным. ■ Выберите программу для небольшого объёма загрузки и отдельных изделий. ■ Не превышайте максимальный объём загрузки для программы. → <i>Страница 28</i> ■ Очистите датчик влажности в барабане. На датчике влажности может образоваться тонкий слой накипи или остатков моющих средств и средств по уходу, что отрицательно влияет на его функцию. → <i>Страница 60</i> ■ Процесс сушки прерван из-за отключения электроэнергии, переполненного резервуара для конденсата или превышения максимальной продолжительности сушки. <p>Указание: Учитывайте рекомендации для видов белья. → <i>Страница 33</i></p>
<p>Продолжительность сушки слишком велика.</p>	<ul style="list-style-type: none"> ■ Прибор может быть загрязнён ворсинками. Это приводит к увеличению продолжительности сушки. <ul style="list-style-type: none"> – Очистка нижнего сервисного отсека. → <i>Страница 57</i> – Полностью выполните программу сушки белья без предварительной сушки и с объемом загрузки более 3 кг. <p>Указание: При выполнении автоматической самоочистки прибора используется конденсат, образующийся при сушке белья. Если сушка многократно выполняется с объемом загрузки менее 3 кг, конденсата недостаточно для выполнения автоматической самоочистки прибора. Регулярно выполняйте сушку белья без предварительной сушки и с объемом загрузки более 3 кг.</p> ■ Теплообменник может быть загрязнён ворсинками. <ul style="list-style-type: none"> – Запустите программу по лёгкому уходу за прибором. → <i>Страница 64</i> ■ Из-за влажного ворсового фильтра может увеличиться продолжительность сушки и ухудшиться её результат. После промывки тщательно высушите ворсовый фильтр из нижнего сервисного отсека. → <i>Страница 57</i> ■ При отсутствии доступа к воздухозаборному отверстию прибора продолжительность сушки может увеличиться. Не перекрывайте воздухозаборное отверстие. ■ При температуре окружающего воздуха ниже 15° C и выше 30° C может увеличиться продолжительность сушки и ухудшиться её результат. ■ В связи с недостаточной циркуляцией воздуха в помещении продолжительность сушки может увеличиться. Хорошо проветрите помещение.
<p>В приборе появляется запах</p>	<p>Выполните программу по интенсивному уходу за прибором. → <i>Страница 65</i></p>
<p>Возросла влажность в помещении.</p>	<p>Хорошо проветрите помещение.</p>

Необычный шум во время сушки.	При сушке работа компрессора и насоса сопровождается обусловленными эксплуатацией шумами. Они не являются признаком неисправности прибора.
Холодный прибор во время сушки.	Неисправность отсутствует. Прибор с тепловым насосом обеспечивает эффективную сушку при низкой температуре.
Программа сушки прервана.	В случае прерывания программы сушки по причине отключения электроэнергии, заново запустите программу или выньте бельё и расправьте его.
Соединение с домашней беспроводной сетью не устанавливается.	<ul style="list-style-type: none"> ■ Wi-Fi выключен. Чтобы установить соединение с домашней беспроводной сетью, включите Wi-Fi. На дисплее должно отобразиться . ■ Wi-Fi включен, но соединение с домашней беспроводной сетью не может быть установлено. Проверьте, доступна ли домашняя беспроводная сеть или заново попробуйте установить соединение с ней.
Home Connect не работает.	<ul style="list-style-type: none"> ■ В случае проблем с Home Connect указания по их устранению вы найдёте на www.home-connect.com. ■ Возможность использования функций Home Connect на вашем приборе зависит от того, доступна ли услуга Home Connect (например, от наличия приложения) в вашей стране. Услуга Home Connect доступна не во всех странах, информацию об этом вы найдёте на www.home-connect.com.
Если резервуар для воды переполнен, вода из него выливается.	<p>Резервуар для воды полностью заполнен. Прекратите наполнение резервуара водой. Если перелилось немного воды — это не опасно. → "Наполнение резервуара для воды" на страница 52</p> <p>Сетчатый фильтр в резервуаре для воды может быть засорен отложениями. Извлеките сетчатый фильтр и очистите его.</p>
Слишком продолжительное время выполнения программы с паром.	Низкая температура окружающей среды увеличивает продолжительность программ с паром.
В резервуаре для конденсата осталась вода, несмотря на то, что сливной шланг* подключен к прибору.	В случае, если установлен опциональный сливной шланг*, в связи с функцией самоочистки прибора в резервуаре для конденсата остается небольшое количество воды.
* в зависимости от комплектации или имеющихся принадлежностей	

Указание: Если устранение неисправности путём включения и выключения прибора не представляется возможным, обратитесь к специалисту сервисной службы. → Страница 74



Транспортировка прибора

⚠ Предупреждение

Опасность травмирования/материального ущерба/повреждения прибора!

При поднятии или перемещении прибора за выступающие детали (например, за дверцу загрузочного люка) они могут сломаться и стать причиной травм.

Не перемещайте прибор, держа его за выступающие части.

⚠ Предупреждение

Опасность травмирования!

- Прибор очень тяжёлый. При поднятии прибора существует опасность травмирования в связи с его большим весом. Не поднимайте прибор в одиночку.
- Острые кромки прибора могут травмировать ваши руки. Старайтесь не прикасаться к острым кромкам прибора. Для поднятия прибора используйте защитные перчатки.

Подготовьте прибор к транспортировке следующим образом:

1. Извлеките резервуар для конденсата в горизонтальном положении и опорожните его.

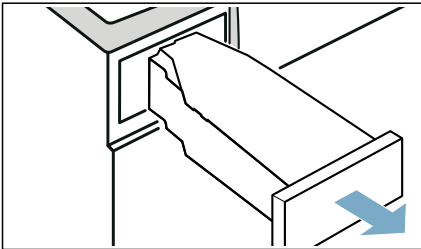

2. Снова вставьте резервуар для конденсата в прибор до фиксации со щелчком.

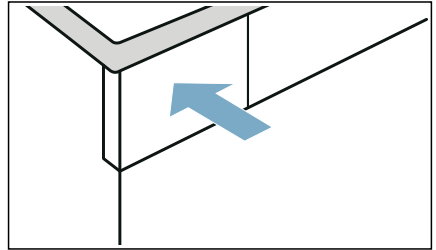

3. Включите прибор.
4. Выберите желаемую программу.
5. Нажмите на **▶|||** (Старт/Пауза/Дозагрузка).
6. Подождите 5 минут. Конденсат сливается.

7. Снова опорожните резервуар для конденсата.

8. Если установлен сливной шланг, отсоедините его от раковины, сифона или водостока.

→ *Страница 54*

Внимание!

Закрепите сливной шланг на приборе таким образом, чтобы он не выскользнул. Не перегибайте сливной шланг.

9. Выключать прибор.
10. Отсоедините вилку сетевого кабеля прибора от электросети.

Теперь прибор готов к транспортировке.

Внимание!

Материальный ущерб и повреждение прибора

Несмотря на слив, в приборе всегда остаётся немного воды. Вытекание оставшейся воды может привести к материальному ущербу. Поэтому транспортируйте прибор в вертикальном положении.



Нормы расхода

Таблица значений расхода

Программа	Скорость отжима белья (об/мин)	Продолжительность** (мин)		Расход энергии** (кВт*ч)	
Хлопок Эко		9 кг	4,5 кг	9 кг	4,5 кг
Сушка в шкафу	1400	192	119	1,37	0,77
	1000	215	132	1,61	0,90
	800	238	145	1,85	1,03
Сушка под утюг	1400	143	86	0,97	0,54
	1000	166	99	1,21	0,67
	800	189	112	1,45	0,80
Синтетика		3,5 кг		3,5 кг	
Сушка в шкафу	800	77		0,44	
	600	87		0,53	

* Настройка программы в соответствии с действующим стандартом EN61121 с использованием подключённого сливного шланга.

** Значения могут отличаться от указанных в зависимости от типа ткани, состава загруженного белья, остаточной влажности, установленной степени сушки, объёма загрузки, внешних факторов, а также активации дополнительных функций.

Самые эффективные программы для текстильных изделий из хлопка

Следующая стандартная программа для хлопковых изделий (обозначенная символом) подходит для сушки влажных изделий из хлопка и является наиболее эффективной с точки зрения комбинированного потребления энергии при сушке влажного белья.

Стандартная программа для хлопковых изделий, соответствующая актуальным предписаниям ЕС 932/2012			
Программа + результат сушки	Загрузка (кг)	Расход энергии (кВт*ч)	Продолжительность программы (мин)
Хлопок Эко + Сушка в шкафу	9/4,5	1,61/0,90	215/132

Настройка программы для проверки и классификации энергопотребления согласно директиве 2010/30/EU.



Технические характеристики

Размеры:

850 x 600 x 640 мм

(высота x ширина x глубина)

Вес:

56 кг (в зависимости от модели)

Подключение к электросети:

Сетевое напряжение 220 - 240 В, 50 Гц

Номинальный ток 10 А

Номинальная мощность 600 Вт

Максимальный объём загрузки:

9 кг

Потребляемая мощность в выключенном состоянии:

0,10 Вт

Потребляемая мощность во включённом состоянии:

0,10 Вт

Подсветка барабана***Температура окружающей среды****

5 - 35°C

Потребляемая мощность в режиме ожидания с подключением к сети (Wi-Fi) / время:

1,3 Вт / 20 мин



Утилизация



Утилизируйте упаковку и прибор в соответствии с требованиями охраны окружающей среды.



Данный прибор имеет отметку о соответствии европейской директиве 2012/19/EC об отслуживших свой срок электрических и электронных приборах (waste electrical and electronic equipment – WEEE). Данная директива определяет действующие на территории Евросоюза правила возврата и утилизации старых приборов.

Внимание!**Опасность возгорания/Опасность отравления/Материальный ущерб и повреждение прибора**

В приборе содержится экологически чистый, но воспламеняющийся хладагент R290. Несоблюдение правил утилизации может стать причиной возгорания или отравления.

Соблюдайте правила утилизации прибора и не допускайте повреждения трубок контура циркуляции хладагента.

* в зависимости от комплектации

** Если температура окружающей среды ниже 10°C, функционирование , а также максимальное время работы могут быть ограничены 24 часами  (Время до окончания).

Сервисная служба

Если вам не удаётся самостоятельно устранить неисправность посредством выключения и включения прибора, обратитесь в сервисную службу. → Прилагаемый перечень сервисных служб или последняя страница

Мы всегда найдём подходящее решение, и вам не придётся лишний раз вызывать мастера.

При вызове специалиста сервисной службы обязательно укажите номер изделия (E-Nr.) и заводской номер (FD) вашего прибора.

E-Nr. _____ FD _____

E-Nr. Номер изделия
FD Заводской номер

Эти данные можно найти, *в зависимости от модели:

с внутренней стороны дверцы*/на открытой крышке отсека для сервисного обслуживания* и на задней стороне прибора.

Положитесь на компетентность изготовителя.

Обратитесь к нам. Мы гарантируем выполнение ремонта квалифицированными специалистами и использование оригинальных запасных частей.



Благодарим за выбор бытовой техники Bosch!

Зарегистрируйте свой новый прибор на MyBosch прямо сейчас и получите следующие преимущества:

- **Полезные советы по использованию вашего прибора**
- **Возможности расширения гарантии**
- **Скидки на принадлежности и запасные части**
- **Руководство по эксплуатации в электронном виде, чтобы все данные о приборе были под рукой**
- **Быстрый доступ к Службе сервиса бытовой техники Bosch**

Бесплатная удобная регистрация, в том числе с мобильных телефонов:

www.bosch-home.com/welcome



Нужна помощь? Вы найдете ее здесь.

Обращайтесь, когда нужны советы экспертов Bosch, помощь в решении проблем или ремонт бытовой техники.

Компания Bosch поможет вам справиться с техническими сложностями и окажет всестороннюю поддержку:

www.bosch-home.com/service

Контактная информация по всем странам в приложенном перечне центров сервисного обслуживания.

Robert Bosch Hausgeräte GmbH

Carl-Wery-Straße 34

81739 München, GERMANY

www.bosch-home.com



9001519498 (0001)

ru