



*Thinking of you*  
**Electrolux**



EDP2074PDW

<b>EL</b> ΣΤΕΓΝΩΤΗΡΙΟ	ΟΔΗΓΙΕΣ ΧΡΗΣΗΣ	2
<b>RO</b> USCĂTOR DE RUFE	MANUAL DE UTILIZARE	21
<b>RU</b> СУШИЛЬНЫЙ БАРАБАН	ИНСТРУКЦИЯ ПО ЭКСПЛУАТАЦИИ	39
<b>SK</b> SUŠIČKA	NÁVOD NA POUŽÍVANIE	58

# СОДЕРЖАНИЕ

1. СВЕДЕНИЯ ПО ТЕХНИКЕ БЕЗОПАСНОСТИ.....	40
2. УКАЗАНИЯ ПО БЕЗОПАСНОСТИ.....	43
3. ОПИСАНИЕ ИЗДЕЛИЯ.....	44
4. ПАНЕЛЬ УПРАВЛЕНИЯ.....	45
5. ТАБЛИЦА ПРОГРАММ.....	46
6. РЕЖИМЫ.....	47
7. ПАРАМЕТРЫ.....	49
8. ПЕРЕД ПЕРВЫМ ИСПОЛЬЗОВАНИЕМ.....	50
9. ЕЖЕДНЕВНОЕ ИСПОЛЬЗОВАНИЕ.....	50
10. ПОЛЕЗНЫЕ СОВЕТЫ.....	51
11. УХОД И ОЧИСТКА.....	52
12. ПОИСК И УСТРАНЕНИЕ НЕИСПРАВНОСТЕЙ.....	54
13. ТЕХНИЧЕСКИЕ ДАННЫЕ.....	56

## МЫ ДУМАЕМ О ВАС

Благодарим Вас за приобретение прибора Electrolux. Вы выбрали изделие, за которым стоят десятилетия профессионального опыта и инноваций. Уникальное и стильное, оно создавалось с заботой о Вас. Поэтому когда бы Вы ни воспользовались им, Вы можете быть уверены: результаты всегда будут превосходными.

Добро пожаловать в Electrolux!

**На нашем веб-сайте Вы сможете:**



Найти рекомендации по использованию изделий, руководства по эксплуатации, мастер устранения неисправностей, информацию о техническом обслуживании:

**[www.electrolux.com](http://www.electrolux.com)**



Зарегистрировать свое изделие для улучшения обслуживания:

**[www.registerelectrolux.com](http://www.registerelectrolux.com)**



Приобрести дополнительные принадлежности, расходные материалы и фирменные запасные части для своего прибора:

**[www.electrolux.com/shop](http://www.electrolux.com/shop)**

## ПОДДЕРЖКА ПОТРЕБИТЕЛЕЙ И СЕРВИСНОЕ ОБСЛУЖИВАНИЕ

Мы рекомендуем использовать оригинальные запчасти.

При обращении в сервис-центр следует иметь под рукой следующую информацию: модель, код изделия (PNC), серийный номер.

Данная информация находится на табличке с техническими данными.



Внимание / Важные сведения по технике безопасности.



Общая информация и рекомендации



Информация по охране окружающей среды

Право на изменения сохраняется.

## 1. ⚠ СВЕДЕНИЯ ПО ТЕХНИКЕ БЕЗОПАСНОСТИ

Перед установкой и эксплуатацией прибора внимательно ознакомьтесь с приложенным руководством. Производитель не несет ответственности за травмы и повреждения, полученные/вызванные неправильной установкой и эксплуатацией. Позаботьтесь о том, чтобы данное руководство было у Вас под рукой на протяжении всего срока службы прибора.

### 1.1 Общие правила техники безопасности

- Не изменяйте параметры данного прибора.
- Если сушильный барабан устанавливается поверх стиральной машины, используйте монтажный комплект. Комплект для вертикальной сборки, который можно приобрести в авторизованных магазинах, может использоваться только с приборами, которые перечислены в поставляемых вместе с принадлежностью инструкциях. Внимательно изучите их перед установкой (см. Вкладыш с инструкцией по установке).
- Прибор может быть установлен как отдельно, так и под столешницу, если под ней достаточно места (см. вкладыш с инструкцией по установке).
- Не устанавливайте прибор за дверь, запираемой на замок, за раздвижной дверью или за дверью с петлями, расположенными на противоположной стороне по отношению к петлям на дверце прибора.
- Вентиляционные отверстия в днище (если они предусмотрены конструкцией) не должны перекрываться ковровым покрытием.
- Вставляйте вилку сетевого кабеля в розетку только во конце установки прибора. Убедитесь, что после установки имеется доступ к вилке.
- Обеспечьте надлежащую вентиляцию для того, чтобы избежать обратного притока газов в

помещение, создаваемого устройствами, в которых происходит сгорание других видов топлива (включая камины).

- Запрещается отводить выпускаемый прибором воздух в вытяжную систему, используемую для приборов, в которых происходит сжигание газа или иных видов топлива. (если это применимо)
- В случае повреждения шнура питания во избежание несчастного случая он должен быть заменен изготовителем, авторизованным сервисным центром или специалистом с равнозначной квалификацией.
- Соблюдайте максимально допустимую загрузку в 7 кг (см. Главу «Таблица программ»).
- Не используйте прибор для вещей, подвергшиеся чистке с помощью промышленных химикатов.
- Убирайте ворс, скопившийся вокруг прибора.
- Не используйте прибор без фильтра. После каждым использованием или перед ним очищайте фильтр для ворса.
- Не сушите в сушильном барабане нестиранные вещи.
- Перед тем как сушить в сушильном барабане вещи, загрязненные такими веществами, как кулинарный жир, ацетон, спирт, бензин, керосин, пятновыводители, скипидар, воск и средства для удаления воска, их следует выстирать в горячей воде с увеличенным количеством стирального порошка.
- Нельзя сушить в сушильном барабане изделия из вспененной резины (латексная губка), шапочки для душа, водостойкие текстильные изделия, изделия на резиновой основе, а также одежду и подушки со вставками из вспененной резины.
- Смягчители для ткани и другие подобные средства следует использовать в соответствии с указаниями их изготовителей.

- Выньте из карманов все предметы, например, зажигалки и спички.
- Никогда не останавливайте сушильные барабан до завершения цикла сушки за исключением случая, когда белье быстро вынимается и расстилается для обеспечения рассеивания тепла.
- Заключительный этап цикла сушки в сушильном барабане выполняется без нагрева (этап охлаждения) для того, чтобы конечная температура белья позволила обеспечить его сохранность.
- Перед выполнением операций по чистке и уходу выключите прибор и извлеките вилку сетевого шнура из розетки.

## 1.2 Безопасность детей и лиц с ограниченными возможностями



### **ВНИМАНИЕ!**

Существует риск удушья, получения травм или стойких нарушений нетрудоспособности.

- Данный прибор может эксплуатироваться детьми старше 8 лет и лицами с ограниченными физическими, сенсорными или умственными способностями и с недостаточным опытом или знаниями только при условии нахождения под присмотром лица, отвечающего за их безопасность, или после получения соответствующих инструкций, позволяющих им безопасно эксплуатировать электроприбор и дающих им представление об опасности, сопряженной с его эксплуатацией.
- Не позволяйте детям играть с прибором.
- Детям младше 3 лет запрещается находиться рядом с прибором, если взрослые не обеспечивают за ними постоянный надзор.
- Храните все упаковочные материалы вне досягаемости детей.

- Храните все средства для стирки вне досягаемости детей.
- Не подпускайте детей и домашних животных к прибору, когда его дверца открыта.
- Если прибор оснащен устройством защиты от детей, рекомендуем Вам включить это устройство.
- Очистка и доступное пользователю техническое обслуживание не должно производиться детьми без присмотра.

## 2. УКАЗАНИЯ ПО БЕЗОПАСНОСТИ

### 2.1 Установка

- Удалите всю упаковку.
- Не устанавливайте и не подключайте прибор, если он имеет повреждения.
- Следуйте приложенным к прибору инструкциям по его установке.
- Прибор имеет большой вес: не забывайте о мерах предосторожности при его перемещении. Обязательно используйте защитные перчатки.
- Не устанавливайте и не эксплуатируйте прибор в помещениях с температурой ниже 5°C или выше 35°C.
- Убедитесь, что пол на месте установки прибора ровный, прочный, чистый и не боится нагрева.
- Убедитесь, что между днищем прибора и полом имеется достаточная вентиляция.
- Перемещайте прибор только в вертикальном положении.
- Задняя сторона прибора должна располагаться у стены.
- После установки прибора в рабочее положение при помощи спиртового уровня убедитесь в том, что прибор стоит абсолютно ровно. При необходимости выровняйте его, изменяя высоту ножек.

### 2.2 Подключение к электросети



#### **ВНИМАНИЕ!**

Существует риск пожара и поражения электрическим током.

- Прибор должен быть заземлен.
- Убедитесь, что параметры электропитания, указанные на табличке с техническими данными, соответствуют параметрам электросети. В противном случае вызовите электрика.
- Включайте прибор только в установленную надлежащим образом электророзетку с защитным контактом.
- Не пользуйтесь тройниками и удлинителями.
- Для отключения прибора от электросети не тяните за кабель электропитания. Всегда беритесь за саму вилку.
- Не беритесь за кабель электропитания или за его вилку мокрыми руками.
- Только для Великобритании и Ирландии. Прибор оснащен вилкой, рассчитанной на ток 13 А. При замене предохранителя в вилке электропитания следует использовать предохранитель 13 А ASTA (BS 1362).
- Данный прибор соответствует директивам E.E.C.

## 2.3 Эксплуатация



### ВНИМАНИЕ!

Существует риск травмы, поражения электрическим током, пожара, получения ожогов или повреждения прибора.

- Используйте прибор только в жилых помещениях.
- Не сушите поврежденные изделия с набивкой или наполнителями.
- Сушите только ткани, для которых допускается сушка в сушильном барабане. Следуйте указаниям на ярлыке.
- Если при стирке белья использовался пятновыводитель, то перед тем, как помещать белье в сушильный барабан, следует выполнить дополнительный цикл полоскания.
- Не пейте конденсат/дистиллированную воду и не готовьте на них пищу. Это может причинить вред здоровью людей и домашних животных.
- Не садитесь и не вставайте на открытую дверцу.
- Не сушите в сушильном барабане неотжатые вещи.

## 2.4 Уход и очистка



### ВНИМАНИЕ!

Это может привести к повреждению прибора или травмам.

- Не используйте для очистки прибора подаваемую под давлением воду или пар.
- Протирайте прибор мягкой влажной тряпкой. Используйте только нейтральные моющие средства. Не используйте абразивные средства, царапающие губки, растворители или металлические предметы.

## 2.5 Утилизация



### ВНИМАНИЕ!

Существует опасность травмы или удушья.

- Отключите прибор от электросети.
- Отрежьте и утилизируйте кабель электропитания.
- Удалите защелку дверцы, чтобы предотвратить риск ее заперения при попадании внутрь прибора детей и домашних животных.

## 3. ОПИСАНИЕ ИЗДЕЛИЯ

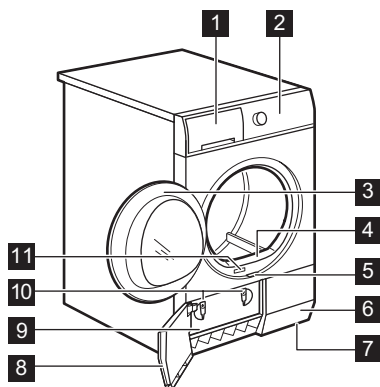

- 1 Емкость для конденсата
- 2 Панель управления
- 3 Дверца прибора
- 4 Первичный фильтр
- 5 Кнопка дверцы конденсатора
- 6 Вентиляционные щели
- 7 Регулируемые ножки
- 8 Дверца конденсатора
- 9 Крышка конденсатора
- 10 Фиксаторы крышки конденсатора
- 11 Табличка с техническими данными

**i** Пользователь может перевесить дверцу, чтобы изменить сторону ее открывания. Это поможет облегчить загрузку и выгрузку белья или установку самого прибора (см. отдельную брошюру).

## 4. ПАНЕЛЬ УПРАВЛЕНИЯ

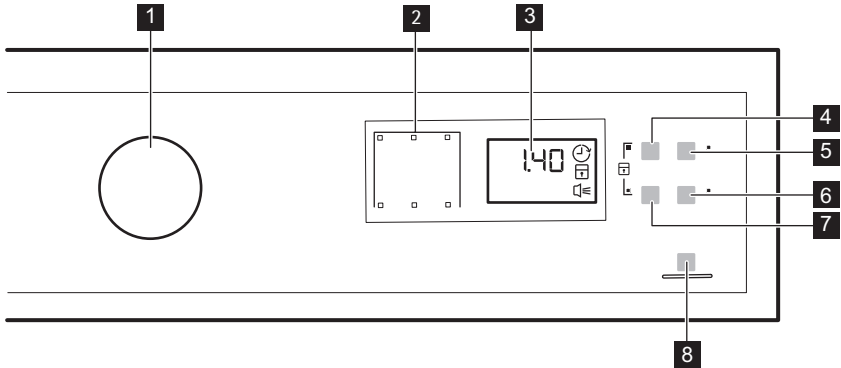







- 1** Селектор программ и ① выключатель
- 2** Индикаторы
- 3** Дисплей
- 4** 🕒 Сенсорное поле Время
- 5** 🕒 Сенсорное поле Отсрочка
- 6** 🔔 Сенсорное поле Звуковой сигнал
- 7** 🌸 Сенсорное поле Тонкие ткани
- 8** ▶|| Сенсорное поле Пуск/Пауза

**i** Нажимайте на сенсорные поля, касаясь пальцем области, на которой виден символ или название дополнительной функции. Не пользуйтесь панелью управления в перчатках. Позаботьтесь о том, чтобы панель управления всегда была сухой и чистой.































### 4.1 Индикаторы



















Индикаторы	Описание
)))	Этап сушки
🌿	Этап охлаждения
Ⓜ	Этап «антисминание»



Индикаторы	Описание
	Конденсатор
	Емкость для конденсата
	Фильтр
	Отсрочка пуска
	Защита от детей
	Звуковая сигнализация
2.00	Продолжительность программы
10' - 2.00	Продолжительность сушки
30' - 20h	Продолжительность отсрочки пуска

## 5. ТАБЛИЦА ПРОГРАММ

Программы	Тип загрузки	Загрузка (макс.) <sup>1)</sup> / Символы на ярлыке
 <b>Хлопок</b>		
 Очень сухое	Степень сушки: очень сухое.	7 кг/  
 Сухое	Степень сушки: сухое.	7 кг/  
 В шкаф <sup>2)3)</sup>	Степень сушки: в шкаф.	7 кг/  
 Под утюг <sup>2)</sup>	Степень сушки: пригодна для глажки.	7 кг/  
 <b>Синтетика</b>		
 Очень сухое	Степень сушки: очень сухое.	3 кг/   
 В шкаф <sup>2)</sup>	Степень сушки: в шкаф.	3 кг/   
 Под утюг	Степень сушки: пригодна для глажки.	3 кг/   
 Смесовые ткани	Ткани из хлопка и синтетики. Программа с низкой температурой. Щадящая программа с сушкой теплым воздухом.	2 кг/   

Программы	Тип загрузки	Загрузка (макс.) <sup>1)</sup> / Символы на ярлыке
 Время сушки	Данная программа позволяет использовать режим Время и задавать продолжительность программы.	7 кг/   
 Освежить	Программа, предназначенная для того, чтобы освежить белье после хранения.	1 кг
 Шерсть – освежить	Программа, предназначенная для того, чтобы освежить шерстяные вещи. Шерстяные изделия становятся мягкими и уютными. Извлеките одежду немедленно по окончании работы программы.	1 кг
 Вещи, требующие бережного обращения	Изделия из тонких тканей.	2 кг/   
 Спортивная одежда	Спортивная одежда, одежда из тонких и легких тканей, микрофибры и полиэстера, которые не подлежат глажке.	2 кг/   
 Легкая глажка	Простой уход за бельем, которому требуется минимум глажки. Результаты сушки могут различаться в зависимости от типа и вида ткани. Перед загрузкой встряхните каждое загружаемое изделие. По завершении программы быстро сразу же извлеките вещи из барабана и повесьте их на вешалку.	1 кг (или 5 рубашек)/   

- 1) Максимальный вес приведен для сухих вещей.
- 2) **Только для тестирующих организаций:** стандартные программы для тестирования приведены в документации EN 61121.
- 3) Программа  Хлопок В шкаф является стандартной программой для хлопка и является наиболее энергоэффективной программой для сушки влажного белья из хлопка нормальной степени загрязненности.

## 6. РЕЖИМЫ

### 6.1 Время

Данный режим применим только к программе Время сушки. Вы можете задать продолжительность работы программы от 10 минут (минимум) до

2 часов (максимум). Выбор времени зависит от количества белья в приборе.



Рекомендуется задавать для небольшого количества белья или при сушке только одной вещи короткое время сушки.

- завершение цикла
- начало и окончание этапа «антисминание»
- прерывание цикла.

По умолчанию звуковая сигнализация включена. При помощи данной функции можно включать и отключать звуковую сигнализацию.

## 6.2 Тонкие ткани

Эта функция позволяет выбрать программу щадящей сушки при низкой температуре. Используйте эту функцию с тканями, на этикетке которых имеется  (например, акрил или вискоза).



















Режим Звуковой сигнал можно задавать для любой программы.

## 6.3 Звуковой сигнал

звуковые сигналы выдаются в следующих случаях:

## 6.4 Таблица режимов





Программы <sup>1)</sup>			
 <b>Хлопок</b>			
 Очень сухое		■	■
 Сухое		■	■
 В шкаф		■	■
 Под утюг		■	■
 <b>Синтетика</b>			
 Очень сухое		■	■
 В шкаф		■	■
 Под утюг		■	■
 <b>Смесовые ткани</b>			
 Время сушки	■	■	■
 Освежить			■
 Шерсть – освежить		■	■

Программы <sup>1)</sup>			
 Вещи, требующие бережного обращения		■	■
 Спортивная одежда		■	■
 Легкая глажка		■	■

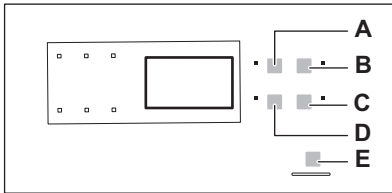
1) Одновременно с программой можно выбрать одну или более функций. Для их включения или выключения нажмите на соответствующее сенсорное поле.

## 7. ПАРАМЕТРЫ



- A) Время Сенсорное поле 
- B) Отсрочка Сенсорное поле 
- C) Звуковой сигнал Сенсорное поле 
- D) Тонкие ткани Сенсорное поле 
- E) Пуск/Пауза Сенсорное поле 

### 7.1 Функция «Защита от детей»

Данная функция не позволяет детям играть с прибором во время выполнения программы. Ручка выбора программ и сенсорные поля блокируются.

Не блокируется только  выключатель.

### Включение функции «Защита от детей»:

1. Для выбора программы воспользуйтесь селектором программ.
2. Подождите приблизительно 8 секунд.
3. Одновременно нажмите и удерживайте сенсорные поля (A) и (D). Высвечивается индикатор функции «Защита от детей».

Высвечивается индикатор функции «Защита от детей».





Функцию «Защита от детей» можно выключить в процессе выполнения программы. Одновременно нажмите и удерживайте сенсорные поля, пока не погаснет индикатор функции «Защита от детей».

## 7.2 Настройка уровня остаточной влажности белья

Для изменения уровня остаточной влажности белья:

1. Для выбора программы воспользуйтесь селектором программ.
2. Подождите приблизительно 8 секунд.
3. Одновременно нажмите и удерживайте кнопки (A) и (B).

Загорится один из данных индикаторов:

-  максимально сухое белье
-  более сухое белье
-  стандартный уровень сухости белья

4. Многократным нажатием кнопки (E) добейтесь включения индикатора требуемого уровня.
5. Для подтверждения настройки одновременно нажмите и удерживайте примерно 2 секунды кнопки (A) и (B).

## 8. ПЕРЕД ПЕРВЫМ ИСПОЛЬЗОВАНИЕМ

Перед первым использованием прибора необходимо произвести данные операции:

- Протрите сушильный барабан влажной тряпкой.

- Запустите короткую программу (напр. 30 минут) с влажным бельем.

## 9. ЕЖЕДНЕВНОЕ ИСПОЛЬЗОВАНИЕ

### 9.1 Запуск программы без отсрочки пуска

1. Подготовьте вещи и загрузите их в прибор.



#### **ОСТОРОЖНО!**

Убедитесь, что при закрывании дверцы белье не оказалось зажато между дверцей прибора и резиновым уплотнением.

2. Выберите подходящую программу и функции в соответствии с типом загрузки.

На дисплее отобразится продолжительность программы.

3. Нажмите на сенсорное поле с символом Пуск/Пауза.

Начнется выполнение программы.

### 9.2 Запуск программы с отсрочкой пуска

1. Выберите подходящую программу и функции в соответствии с типом загрузки.
2. Нажимайте на кнопку отсрочки пуска до тех пор, пока на дисплее не отразится требуемое время отсрочки.



Можно отсрочить пуск программы на время от 30 минут (минимум) до 20 часов (максимум).

3. Нажмите на сенсорное поле с символом Пуск/Пауза.

На дисплее будет отображаться обратный отсчет времени, оставшегося до пуска.



После завершения обратного отсчета произойдет запуск программы.

### 9.3 Изменение выбранной программы

1. Поверните селектор программ в положение ① ВЫКЛ
2. Задайте программу.

## 9.4 По окончании программы

По окончании выполнения программы:

- Выдается прерывистый звуковой сигнал.
- Мигает индикатор .
- Мигает индикатор .
- Светится индикатор Пуск/Пауза.



Прибор продолжает выполнять этап «антисминание» еще примерно 30 минут.

Этап «антисминание» позволяет удалить складки с белья.

Белье можно извлечь до окончания работы этапа «антисминание». Для наилучших результатов рекомендуется извлекать белье, когда данный этап почти или окончательно завершен.

По окончании выполнения этапа «антисминание»:

- Индикатор  горит, но не мигает.

- Индикатор  горит, но не мигает.
  - Пуск/Пауза гаснет.
1. Поверните селектор программ в положение  ВЫКЛ
  2. Откройте дверцу прибора.
  3. Выньте белье.
  4. Закройте дверцу прибора.



Всегда очищайте фильтр и опорожняйте резервуар для воды по окончании программы.

## 9.5 Режим ожидания

Для снижения энергопотребления данная функция автоматически выключает прибор:

- Спустя пять минут, если потребитель не запустил программу.
- Через пять минут по окончании программы.



# 10. ПОЛЕЗНЫЕ СОВЕТЫ

## 10.1 Подготовка белья

- Закройте молнии.
- Застегните пуговицы или иные крепления пододеяльников.
- Не позволяйте завязкам или лентам (например, тесемкам фартука) свободно развиваться. Завяжите их запуска программы.
- Извлеките все содержимое карманов.
- Если у предмета одежды имеется внутренний слой из ваты, выверните его наизнанку. Ватный слой всегда должен находиться снаружи
- Рекомендуем выбирать программу, подходящую к типу ткани, белье из которой загружено в прибор.

- Не загружайте ткани насыщенных цветов вместе со светлыми тканями. Ткани насыщенных цветов могут полинять.
- Для изделий из трикотажа и хлопка используйте соответствующую программу, чтобы избежать усадки одежды.
- Убедитесь, что вес белья не превышает максимально допустимого веса, указанного в Таблице программ.
- Сушите только изделия, для которых допускается сушка в сушильном барабане. Руководствуйтесь информацией на ярлыках изделий.

Ярлык изделия	Описание
	Изделия, для которых допускается сушка в сушильном барабане.

Ярлык изделия	Описание
	Изделия, для которых допускается сушка в сушильном барабане. Выберите программу со стандартной температурой.
	Изделия, для которых допускается сушка в сушильном барабане. Выберите программу с низкой температурой.
	Изделия, сушка которых в сушильном барабане не допускается.

## 11. УХОД И ОЧИСТКА

### 11.1 Очистка фильтра

1.

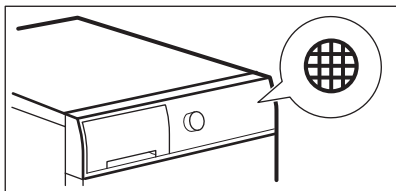

2.

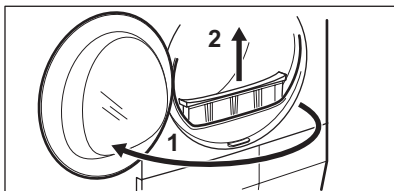

3.

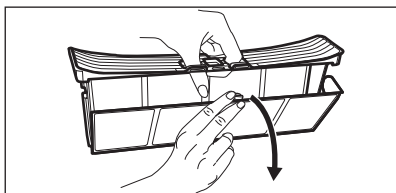

4.



5.1)

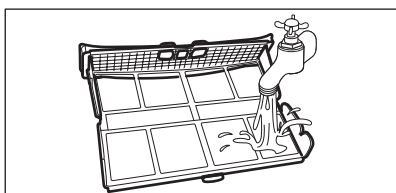

6.

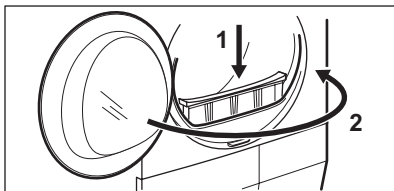

1) при необходимости очистите фильтр под горячей водой.

## 11.2 Слив воды из контейнера для сбора конденсата

1.

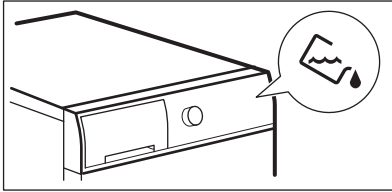

2.

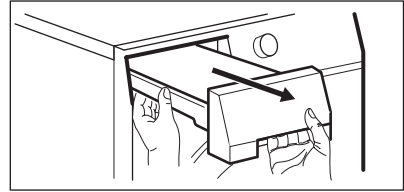

3.

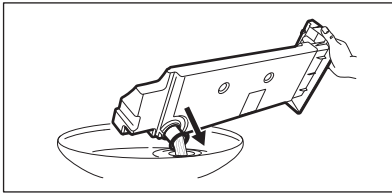

4.

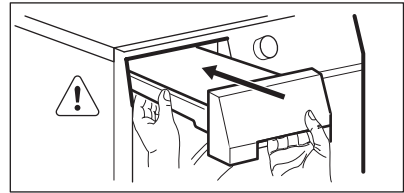

Воду из резервуара для воды можно использовать в качестве дистиллированной воды (например, для глажки с использованием пара). Перед использованием этой воды отфильтруйте ее от загрязнений.

## 11.3 Очистка конденсатора

1.

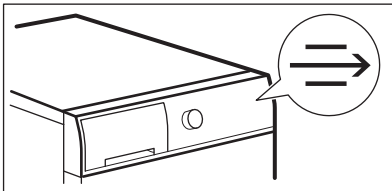

2.

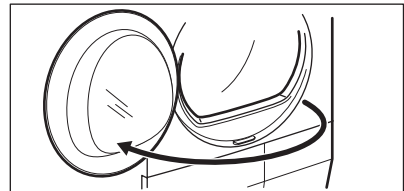

3.

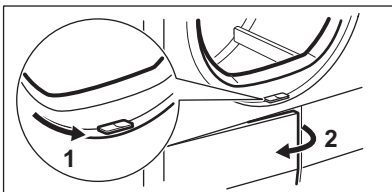

4.

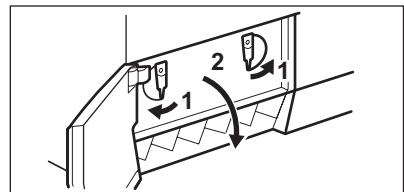



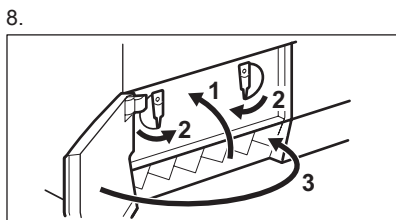
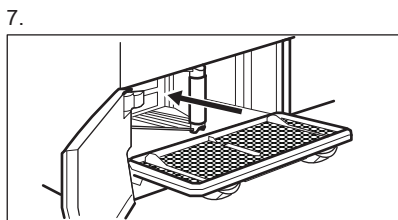
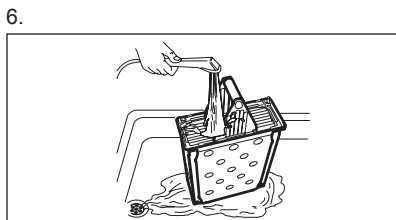
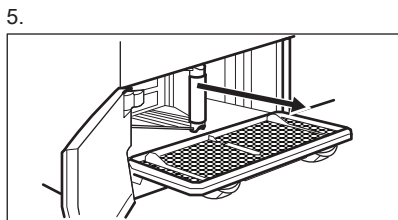

## 11.4 Чистка барабана



### ВНИМАНИЕ!

Перед очисткой отключите прибор от электросети.

Для мытья внутренней поверхности барабана и его ребер используйте нейтральное моющее средство. Протрите вымытые поверхности мягкой тряпкой.



### ОСТОРОЖНО!

Не используйте для чистки барабана абразивные материалы или металлические губки.

## 11.5 Очистка панели управления и корпуса

Для мытья панели управления и корпуса используйте нейтральное моющее средство.

Для очистки используйте влажную тряпку. Протрите вымытые поверхности мягкой тряпкой.



### ОСТОРОЖНО!

Не используйте для мытья прибора средства для мытья мебели и чистящие вещества, которые могут вызвать коррозию.

## 11.6 Очистка вентиляционных щелей

Для удаления ворса из вентиляционных щелей воспользуйтесь пылесосом.

# 12. ПОИСК И УСТРАНЕНИЕ НЕИСПРАВНОСТЕЙ

Неисправность	Возможное решение
Прибор не включается.	Убедитесь, что вилка сетевого шнура вставлена в розетку электропитания.
	Проверьте предохранитель на домашнем распределительном щите.

Неисправность	Возможное решение
Программа не запускается.	Нажмите на Пуск/Пауза.
	Убедитесь, что дверца прибора закрыта.
Дверца прибора не закрывается.	Убедитесь, что фильтр установлен правильно.
	Убедитесь, что белье не оказалось зажатым между дверцей прибора и резиновым уплотнением.
Прибор автоматически останавливается во время работы.	Убедитесь, что контейнер для сбора конденсата пуст. Нажмите на Пуск/Пауза, чтобы снова запустить программу.
Дисплей показывает большую продолжительность программы. <sup>1)</sup>	Убедитесь, что вес белья соответствует продолжительности программы.
	Убедитесь, что фильтр не требует очистки.
	Белье слишком мокрое. Снова отожмите белье в стиральной машине.
	Позаботьтесь о том, чтобы температура в помещении не была слишком высокой.
Дисплей показывает короткую продолжительность программы.	Задайте программу Время сушки или Очень сухое.
На дисплее отображается <b>Err</b> (Ошибка).	Если Вы захотите задать новую программу, выключите и включите прибор.
	Убедитесь, что выбранные функции применимы к заданной программе.
На дисплее отображается (напр., «E51»).	Выключите и включите прибор. Запустите новую программу. Если неисправность появится снова, обратитесь в сервисный центр.

<sup>1)</sup> По истечении примерно 5 часов работа программы автоматически завершается

**Результаты сушки  
неудовлетворительны**

- Неверный выбор программы.
- Засорен фильтр.
- Засорен конденсатор.
- Слишком много белья в приборе.

- Барабан загрязнен.
- Неверная настройка датчика проводимости.
- Засорены вентиляционные щели.

## 13. ТЕХНИЧЕСКИЕ ДАННЫЕ

Высота x Ширина x Глубина	850 x 600 x 540 мм (максимум 570 мм)
Макс. глубина с открытой дверцей прибора	1030 мм
Макс. ширина с открытой дверцей прибора	950 мм
Регулируемая высота	850 мм (+ 15 мм – регулировка высоты ножек)
Объем барабана	104 л
Максимальная загрузка	7 кг
Напряжение	230 В
Частота	50 Гц
Необходимый предохранитель	10 А
Полная мощность	2250 Вт
Класс энергопотребления	<b>B</b>
Энергопотребление <sup>1)</sup>	<b>4,30</b> кВт·ч
Годичное энергопотребление <sup>2)</sup>	504 кВт·ч
При оставлении во включенном состоянии	0,41 Вт
Энергопотребление в состоянии «выключено»	0,41 Вт
Тип использования	Бытовой
Допустимая температура окружающей среды	от +5°C до +35°C
Защита от проникновения твердых частиц и влаги обеспечивается защитной крышкой. Исключения: низковольтное оборудование не имеет защиты от влаги.	<b>IPX4</b>

<sup>1)</sup> В соответствии со стандартом EN 61121. 7 кг изделий из хлопка на скорости отжима 1000 об/мин.

<sup>2)</sup> Годовое энергопотребление в кВт·ч из расчета 160 циклов сушки с использованием стандартной программы для хлопка при полной и частичной загрузке и потреблении, рассчитанном для энергосберегающих режимов. Фактическое энергопотребление при конкретном цикле будет зависеть от того, как используется прибор (ПОЛОЖЕНИЕ ЕС №392/2012).

### 13.1 Данные по потреблению энергии

Программа	Отжим при / остаточная влажность	Время сушки	Энергопотребление
Хлопок 7 кг			
В шкаф	1400 об/мин / 50%	115 мин	3,77 кВт·ч
	1000 об/мин / 60%	131 мин	4,30 кВт·ч
Под утюг	1400 об/мин / 50%	96 мин	3,04 кВт·ч
	1000 об/мин / 60%	109 мин	3,47 кВт·ч
Синтетика 3 кг			
В шкаф	1200 об/мин / 40%	48 мин	1,26 кВт·ч
	800 об/мин / 50%	55 мин	1,43 кВт·ч

## 14. ОХРАНА ОКРУЖАЮЩЕЙ СРЕДЫ

Материалы с символом  следует сдавать на переработку. Положите упаковку в соответствующие контейнеры для сбора вторичного сырья. Принимая участие в переработке старого электробытового оборудования, Вы помогаете защитить окружающую среду и

здоровье человека. Не выбрасывайте вместе с бытовыми отходами бытовую технику, помеченную символом . Доставьте изделие на местное предприятие по переработке вторичного сырья или обратитесь в свое муниципальное управление.

Дата производства данного изделия указана в серийном номере (serial number), где первая цифра номера соответствует последней цифре года производства, вторая и третья цифры – порядковому номеру недели. Например, серийный номер 43012345 означает, что изделие произведено на тридцатой неделе 2014 года.

Класс энергопотребления: А

Электрোলюкс Продакшн Поланд Сполка з О.О.  
улица Варшавская 87, PL-42-470 Зивьерц  
Польша