

Ақылды төбелік жарықшам
Xiaomi Mi Smart LED Ceiling Light
Пайдаланушы нұсқаулығы

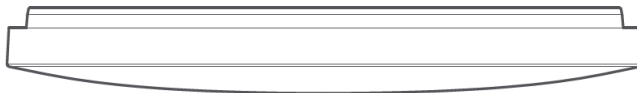

Құрылғының сұлбасы



Абажур

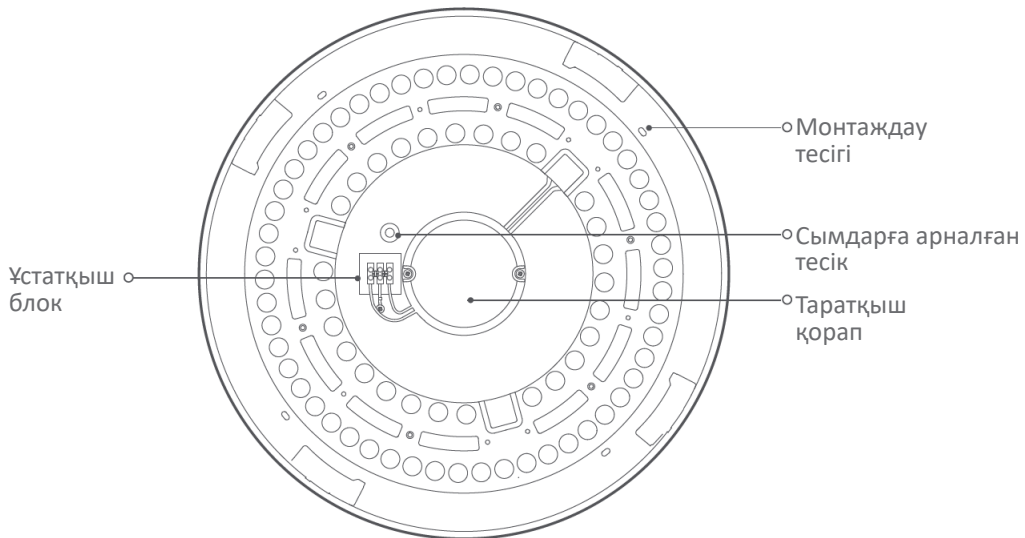

Құрылғы табаны



х4

Дюбель



х4

Бұраншеге

Орнату

1. Тесіктерді бұрғылаңыз

Табанды төбелік жарықшам орнатылатын болатын жайғасымға орналастырыңыз және монтаждау тесіктердің жайғасымын белгілеңіз. Тереңдігі 40 мм-ден кем емес тесіктерді бұрғылау үшін Ø6 мм бұрғыны пайдаланыңыз, содан кейін тесіктерге қоса берілетін төрт дюбельді кіргізіңіз.

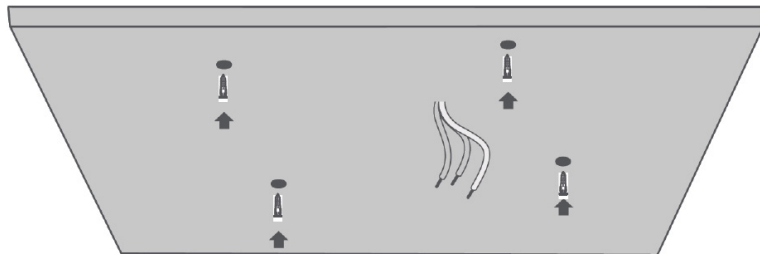

2. Табанды бекітіңіз

Тазартылған сымдарды табандағы сымдарға арналған тесіктер арқылы өткізіңіз, содан кейін монтаждау тесіктерді дюбельдермен қиыстырыңыз. Табанды төбеге бекіту үшін дюбельдерге бұраншелерді бұрап кіргізіңіз. Табан сенімді орнатылғанына көз жеткізіңіз.

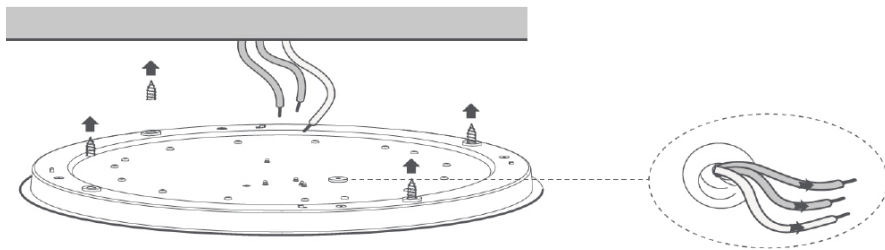

3. Тазартылған сымдарды қосыңыз

Ұстатқыш блоктың ағытпасы көлденең қимасының ауданы $0,75\text{--}1,5\text{ мм}^2$ сымдар үшін жарамды. Сымдардың шамамен $6\text{--}8\text{ мм}$ тазартыңыз, содан кейін бейтараптаманың, жерге тұйықтаудың және кернеудегі сымдарды белгілерге (N, \perp , L) сәйкес төбелік жарықшамдағы ұстатқыш блок ағытпасына қосыңыз. Бұрағыштың көмегімен бұрандаларды тартып бұрап, сымдардың әрқайсысын бекітіңіз. Сымдардың әрқайсысы сенімді қосылғанына көз жеткізу үшін, оларды абайлап тартыңыз.

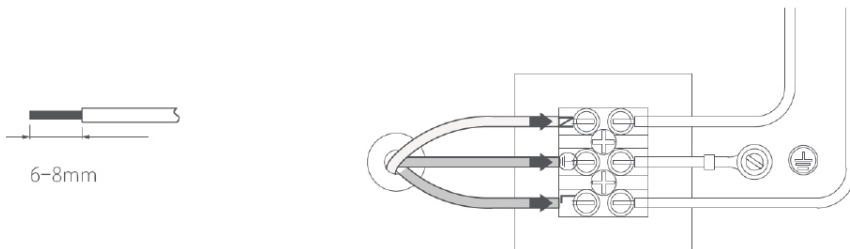

Назар аударыңыз: электр тоғымен зақымдану қаупі бар. Бұл құрылғы жерге тұйықталған болуы тиіс. Жарықшамды орнатар, ауыстырар немесе тексерер алдында, электр тоғымен зақымдануға жол бермеу үшін, электрді ажыратыңыз.



4. Абажурды орнату

Абажурды екі жақтан ұстаңыз және оны құрылғының табанымен абайлап қиыстырыңыз. Абажурды сағат тілі бағытымен шерткенше бұрыңыз.

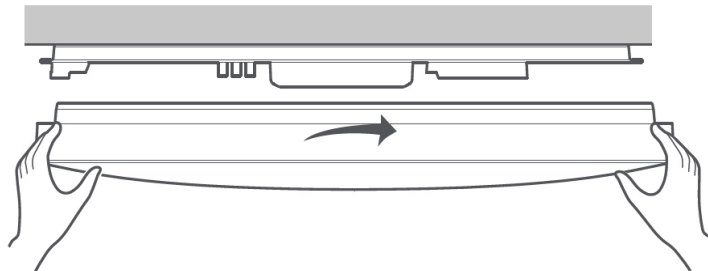

Мi Home/Xiaomi Home қолданбасына қосылыңыз

Өнім Mi Home/Xiaomi Home-мен жұмыс істейді. Өз құрылғыңызды басқарыңыз және осы қолданбадағы басқа үй құрылғыларымен бірге пайдаланыңыз. Қолданбаны жүктеу және орнату үшін QR-кодты сканерлеңіз. Егер қолданба орнатылған болса, сіз қосылу баптаулары парақшасына бағытталасыз. Немесе қолданбаны жүктеу және орнату үшін App Store-де «Mi Home/Xiaomi Home» сұратым бойынша іздеу орындаңыз.

Mi Home/Xiaomi Home қолданбасын ашыңыз, жоғарғы оң жақ бұрыштағы «+» басыңыз және құрылғыны қосу жөніндегі нұсқауларды орындаңыз.



Apple HomeKit арқылы басқару

1. Өзіңіздің iPhone немесе iPad-ыңызда «Үй» қолданбасын ашыңыз*.
2. «Аксессуарларды қосу» басыңыз және, пайдаланушы нұсқаулығының артқы мұқабасындағы немесе құрылғы табанындағы QR-кодты сканерлеу үшін нұсқауларды орындаңыз немесе, құрылғыны қосу үшін, QR-кодтың үстіндегі 8-таңбалы орнату кодын енгізіңіз.

Ескертпелер:

- Интернетке қолжетімдігі бар Wi-Fi желіге қосылу бар екеніне көз жеткізіңіз (бұл құрылғы 5 ГГц желісін қолдамайды).
- Home қолданбасына өнім қосқанда зауыттық баптауларды қалпына келтіргеннен кейін сізге HomeKit орнату коды тағы қажет болады.
- Пайдаланушы нұсқаулығын жоғалтып алған жағдайда абажурды шешіп алыңыз және QR-кодты сканерлеңіз немесе құрылғы табанындағы баптау кодын енгізіңіз.

*iPad және iPhone АҚШ-та және басқа елдерде тіркелген Apple Inc. тауарлық маркалары болып табылады.

Зауыттық теңшеулерді қалпына келтіру

Қабырғалық ажыратқышты жарықшамды жүйелі түрде қосу және сөндіру үшін жеті рет пайдаланыңыз (төбелік жарықшамды сөндіріңіз және екі секунд күтіңіз, содан кейін оны қосыңыз және екі секунд күтіңіз, бұл бір рет деп саналады).

Жарықшам жыпылықтай бастайды және бес секундтан кейін автоматты түрде қайта іске қосылады. Зауыттық баптаулар қалпына келетін болады.

Ескерту: төбелік жарықшамды жаңа желілік ортада пайдаланғанда зауыттық баптауларды қалпына келтіру және желіге қайта қосылу қажет.

Жарық көзін ауыстыру

1. Ескі жарықдиодты панельді алып шығу

Төбелік жарықшамның үш жарықдиодты панелі және үш қорғаныс қақпағы бар. Панельдердің әрқайсысы табанға екі тойтармамен бекітіледі, ал қорғаныс қақпақтардың әрқайсысы жарық панелі мен табанға үш тойтармамен бекітіледі.

Жарық панелін алып шыққанда алдымен қорғаныс қақпақтан үш тойтарманы шешіп алыңыз және жарықдиодты панельге қосылған сымдарды ажыратыңыз. Соңында жарықдиодты панельден екі тойтарманы шешіп алыңыз, содан кейін оны алып шығыңыз.

2. Жаңа жарықдиодты панельді орнату

Жарықдиодты панельді табанға орналастырыңыз және оны тойтармалардың көмегімен бекітіңіз. Сымдарды қосыңыз, содан кейін қорғаныс қақпақты орнатыңыз және оны тойтармалармен бекітіңіз. Ескерту. Жарықдиодты панельді ауыстырар алдында, электр тоғымен зақымдануға жол бермеу үшін, электрді сөндіріңіз. Бұл ауыстыру тек қана білікті электршімен орындалуы тиіс.

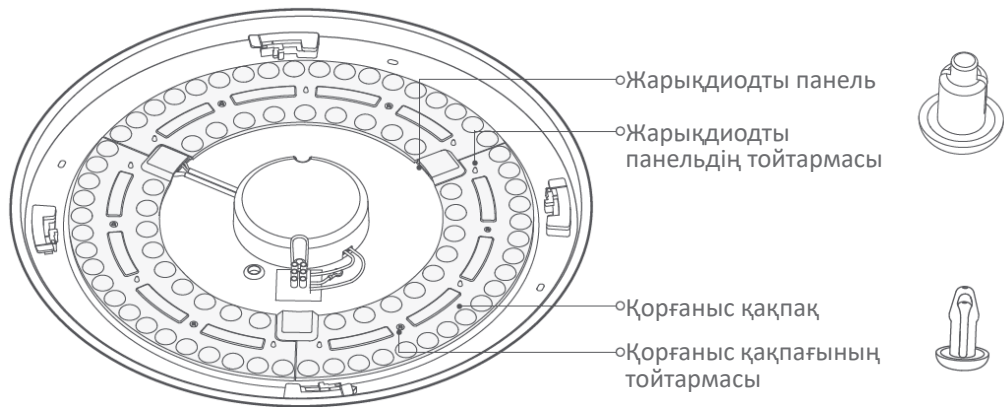

Техникалық сипаттамалары

- Үлгісі: MJXDD01SYL.
- Сақтау температурасы: -20 °С-тан +50 °С-қа дейін.
- Жұмыс температурасы: -10 °С-тан +40 °С-қа дейін.
- Рұқсат етілген ылғалдылық: 0 %-дан 85 %-ға дейін.
- Кернеуі: 220-240 В, 50 Гц.
- Тоқ: 0,5 А.
- Үйлесімділігі: Android 5.0 және iOS 9.0 немесе кейінгі нұсқалары
- Сымсыз қосылу:
 - WiFi IEEE 802.11 b/g/n, 2,4 ГГц.
 - Bluetooth 4.2 BLE.
 - Жиіліктердің жұмыс диапазоны: 2412–2472 МГц. (Wi-Fi) 2402–2480 МГц. (Bluetooth)
 - Максималды шығыс қуаты: 18,95 дБм. (Wi-Fi), 4,81 дБм. (Bluetooth)

Бұйымның ерекшеліктері

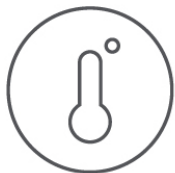

Түс температурасын
баптау

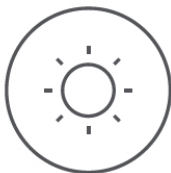

Жарықтықты реттеу



Түсті жіберудің
жоғары индексі



Ақылды сцена

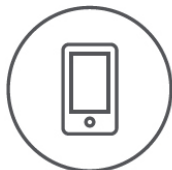

Қосымша арқылы
басқару

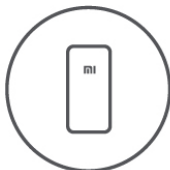

Дауыспен
басқару



Зияткерлік
қосылыс



Кіріктірілген БҚ
жаңарту

Сақтық шаралары

- Пайдаланар алдында кернеу төбелік жарықшамның жұмыс кернеуіне сәйкес келетініне көз жеткізіңіз. Қате кернеуді пайдалану төбелік жарықшамды істен шығаруы және қауіпсіздікке қатер төндіруі мүмкін.
- Орнату тек қана білікті электршімен жүргізілуі тиіс.
- Жарықдиодты панельдерді өз бетімен ауыстырмаңыз. Ауыстыру тек қана өндірушімен, білікті электршімен немесе сервистік орталықта жүргізілуі тиіс.
- Төбелік жарықшам жұмыс істеген кезде жылу бөліп шығарады. Үй-жай желдетілетініне көз жеткізіңіз.
- Осы жарықшамды қолданбаның немесе қашықтан басқару пультінің (жиынтыққа кірмейді, бөлек сатылады) көмегімен басқаруға болады. Жарықшамды қашықтан басқару пультінің немесе қолданбаның көмегімен сөндіру оны электрден ажыратпайды, сондықтан электр сөндірілгеніне көз жеткізбей, құрылғыға қол тигізбеңіз, оны ауыстырмаңыз және бөлшектемеңіз. Әйтпесе бұл электр тоғымен зақымдануға, жарақатқа немесе тіпті өлімге әкелуі мүмкін.
- Бекітпе сенімділігіне көз жеткізіңіз. Жарықшамның құлауы жарақатқа әкеп соғуы мүмкін.
- Пайдаланудың қалыпты жағдайларында осы құрылғының антеннасы мен пайдаланушының денесі арасында кем дегенде 20 см қашықтық сақталуы тиіс.
- Құрылғыны тек қана үй-жайда орнатыңыз және пайдаланыңыз.

Монтаждау, сақтау, тасу (тасымалдау), өткізу және кәдеге жарату ережелері мен шарттары

- Құрылғыны монтаждау қажет. Құрылғыны орнату әдісі осы нұсқаулықта сипатталған.
- Құрылғы өндіруші мен тұтынушының жылытылатын үй-жайларында -20°C -тан 70°C -қа дейінгі ауа температурасында және 80%-дан аспайтын салыстырмалы ауа ылғалдылығында қаптамада сақталуы тиіс. Үй-жайларда коррозияны тудыратын жемір қоспалар (қышқылдардың, сілтілердің булары) болмауы тиіс.
- Құрылғы құрғақ ортада тасымалдануы тиіс.
- Құрылғы ұқыпты ұстауды қажет етеді, оны шаң, лас, соққылар, ылғал, от және т. б. әсерінен сақтаңыз.
- Құрылғыны өткізу жергілікті заңнамаға сәйкес жүргізілуі тиіс.

- Бұйымның қызмет мерзімі аяқталғаннан кейін оны кәдімгі тұрмыстық қоқыспен бірге тастауға болмайды. Оның орнына ол федералдық немесе жергілікті заңнамаға сәйкес кейіннен қайта өңдеу және кәдеге жарату үшін тиісті электр және электрондық жабдықты қабылдау орнына кәдеге жаратуға тапсырылуға тиіс. Осы өнімнің дұрыс кәдеге жаратылуын қамтамасыз етіп, сіз табиғи ресурстарды сақтауға көмектесесіз және дұрыс қолданылмаған жағдайда қоршаған ортаға және адамдардың денсаулығына келтірілуі мүмкін залалдың алдын аласыз. Осы өнімді қабылдау және кәдеге жарату пункттері туралы толығырақ ақпаратты жергілікті муниципалдық органдарда немесе тұрмыстық қоқысты шығаратын кәсіпорыннан білуге болады.
- Құрылғының ақаулығы анықталған жағдайда дереу авторизацияланған сервистік орталығына хабарласу немесе құрылғыны кәдеге жарату керек.



Кепілдік міндеттемелері

Өндіруші бүкіл кепілдік мерзімі ішінде құрылғының үздіксіз жұмыс істейтініне, сондай-ақ материалдар мен құрастырымда ақаулар болмайтынына кепілдік береді. Кепілдік кезеңі бұйымды сатып алған сәттен бастап есептеледі және тек жаңа өнімдерге ғана қолданылады. Егер бұйым пайдаланушы нұсқаулығына сәйкес қолданылса, кепілдік қызметіне кепілдік мерзімі ішінде тұтынушының кінәсінен емес істен шыққан элементтерді тегін жөндеу немесе ауыстыру кіреді. Элементтерді жөндеу немесе ауыстыру уәкілетті сервистік орталықтардың аумағында жүргізіледі.

Сервистік орталықтарының өзекті тізімі мына мекенжайда берілген:

<https://www.dns-shop.ru/technical-support/>

Қосымша ақпарат

Өндіруші: Циндао Еелинк Информэйшн Тэкнолоджи Ко., Лтд.
F10-B4, В ғим., Интернэшнл Инновэйшн паркі, Кэюаньвэйи 1 тас жолы, Лаошань, Циндао, Шаньдун пров., Қытай.
Қытайда жасалған.

Импортер / юр. лицо, принимающее претензии в Казахстане:
ТОО «ДНС КАЗАХСТАН», г. Нұр-Сұлтан, р-н Сарыарқа, пр-т Сарыарқа, зд. 12, Казахстан.

Импорттаушы / Қазақстанда шағымдар қабылдайтын заңды тұлға:
«DNS QAZAQSTAN (ДНС КАЗАХСТАН)» ЖШС, Нұр-Сұлтан қаласы, Сарыарқа ауданы, Даңғылы Сарыарқа, ғимарат 12, Қазақстан.

Өндіруші уәкілеттік берген тұлға: «Рустон» ЖШС 143441, Ресей, Мәскеу обл., Красногорск қ., Путилково к., Гринвуд аумағы, 17-құр., 1-қабат, 94 үй-жай.

Тауар Кеден одағының техникалық регламентінің талаптарына сәйкес келеді:

- КО ТР 004/2011 «Төмен вольтты жабдықтың қауіпсіздігі туралы»;
- КО ТР 020/2011 «Техникалық құралдардың электрмагниттік үйлесімділігі».

Тауар Еуразиялық экономикалық одақтың ЕАЭО ТР 037/2016 «Электротехника және радиоэлектроника бұйымдарында қауіпті заттарды қолдануды шектеу туралы» техникалық регламентінің талаптарына сәйкес келеді.

TM: MI.

Тауардың шығарылған күні, сондай-ақ кепілдік және пайдалану мерзімдері қаптамада көрсетілген.



