

**Руководство
по эксплуатации
Кондиционеры воздуха
(сплит-системы)
TCL**

Содержание

Назначение устройства	3
Меры предосторожности	3
Схема устройства	6
Значение индикаторов и кодов на дисплее	7
Оптимальные настройки производительности	8
Использование пульта ДУ	9
Индикаторы на дисплее пульта ДУ	12
Работа с пультом ДУ	13
Дополнительные функции	19
Обслуживание и уход	20
Возможные неисправности и способы их устранения	22
Установка	24
Технические характеристики	40
Комплектация	43
Правила и условия монтажа, хранения, перевозки (транспортировки), реализации и утилизации	47
Дополнительная информация	48

Уважаемый покупатель!

Благодарим Вас за выбор нашей продукции. Мы рады предложить Вам изделия и устройства, разработанные и изготовленные в соответствии с высокими требованиями к качеству, функциональности и дизайну. Перед началом эксплуатации внимательно прочитайте данное руководство, в котором содержится важная информация, касающаяся Вашей безопасности, а также рекомендации по правильному использованию продукта и уходу за ним. Позаботьтесь о сохранности настоящего Руководства и используйте его в качестве справочного материала при дальнейшей эксплуатации изделия.

Назначение устройства

Кондиционер бытовой типа сплит-система предназначен для создания оптимальной температуры воздуха при обеспечении санитарно-гигиенических норм в жилых, общественных и административно-бытовых помещениях. Кондиционер осуществляет охлаждение, осушение, нагрев (исключение модели, работающие только на охлаждение), вентиляцию и очистку воздуха от пыли.

Меры предосторожности

- Прибор должен быть установлен в соответствии с национальными правилами устройства электроустановок.
- Устройство не предназначено для использования детьми и лицами с ограниченными физическими, сенсорными или умственными способностями, кроме случаев, когда над ними осуществляется контроль другими лицами, ответственными за их безопасность. Не позволяйте детям играть с устройством.
- Устройство не предназначено для использования вне жилых помещений и на производственных зонах.

ВНИМАНИЕ! Меры предосторожности при установке устройства

- Процесс установки должен производиться в соответствии с настоящим руководством. Во избежание лишения права на гарантийное обслуживание внимательно ознакомьтесь с инструкцией перед установкой устройства.
- Перед подключением устройства убедитесь, что указанное на нем напряжение соответствует напряжению местной электросети с заземлением.
- Установка и заземление устройства должны производиться квалифицированными специалистами. Неправильная установка или заземление может вызвать угрозу жизни и здоровья пользователя.
- Все ремонтные работы, техническое обслуживание и перемещение данного устройства должны выполняться авторизованным сервисным специалистом. Неправильный ремонт может привести к серьезной травме или сбою продукта.
- Для установки используйте только прилагаемые аксессуары, а также рекомендованные детали. Использование нестандартных деталей может привести к утечке воды, поражению электрическим током, возгоранию и повреждению устройства.

- Устанавливайте устройство на устойчивой опоре, способной выдержать его вес. Если выбранное место не может выдержать вес устройства или установка выполнена неправильно, устройство может упасть и стать причиной серьезных травм и повреждений.
- Установка должна производиться в соответствии с национальными электротехническими нормами только квалифицированными специалистами во избежание травм и повреждения прибора.
- Во время установки соблюдайте требования электробезопасности.
- Убедитесь, что электропитание соответствует требованиям кондиционера.
- Выполните корректное подключение фазы питания, нейтрального провода и провода заземления.
- Монтаж дренажного трубопровода должен выполняться в полном соответствии с инструкциями, изложенными в настоящем руководстве. Неправильная установка дренажа может привести к повреждению имущества.
- Для блоков с вспомогательным электрическим нагревателем: не устанавливайте блок на расстоянии менее 1 метра от легковоспламеняющихся материалов.
- Не устанавливайте устройство в местах, подверженных утечке горючих газов. Скопление горючего газа вокруг устройства может привести к пожару.
- Не включайте устройство, пока не будут выполнены все работы по монтажу.
- Если вам необходимо сменить местоположение кондиционера, обратитесь к квалифицированному специалисту.
- Все подключения проводов наружного и внутреннего блока должны осуществляться квалифицированными специалистами.

Эксплуатация и техническое обслуживание

- В случае возникновения аномальной ситуации (например, при появлении запаха гари) немедленно выключите устройство и извлеките вилку из сетевой розетки. Обратитесь в авторизованный сервисный центр для получения инструкций о том, как избежать поражения электрическим током, возгорания или травм.
- Не вставляйте пальцы рук, палки или какие-либо предметы в отверстия для выпуска и забора воздуха.
- Не распыляйте вблизи кондиционера огнеопасные аэрозоли, такие как средства для укладки волос и лакокрасочные материалы. Это может стать причиной возгорания.
- Не используйте кондиционер вблизи источников горючих газов.
- Не устанавливайте кондиционер во влажных помещениях, например в ваннных или прачечных. Воздействие воды может вызвать короткое замыкание электрических компонентов.
- Длительное воздействие потока холодного воздуха на человека может причинить вред здоровью.
- Если в одном помещении с кондиционером работают конфорки или другие нагревательные устройства, тщательно проветривайте помещение во избежание дефицита кислорода.
- Перед очисткой и обслуживанием выключите устройство и отключите его от сети.
- Не мойте кондиционер с водой во избежание поражения электрическим током.
- Не используйте для чистки кондиционера легковоспламеняющиеся чистящие средства.

- Выключайте устройство и отключайте от сети питания на время длительного неиспользования.
- Не прикасайтесь к устройству мокрыми или влажными руками.
- Отключайте устройство от сети во время грозы.
- Не наступайте на верхнюю панель наружного блока и не ставьте на него тяжелые предметы. Это может привести к повреждению блока и травмам.
- Не пытайтесь самостоятельно отремонтировать устройство. Обратитесь в авторизованный сервисный центр.
- Используйте устройство и его комплектующие только по назначению.
- Не допускайте длительной работы кондиционера при открытых окнах или дверях, либо при чрезмерно высокой влажности.
- Используйте рекомендованный тип кабеля питания. Не эксплуатируйте кондиционер при поврежденном кабеле электропитания. По вопросу замены поврежденного кабеля обратитесь в авторизованный сервисный центр.
- Не допускайте загрязнения штепсельной вилки. Загрязнение вилки может привести к воспламенению или поражению электрическим током.
- При отключении устройства от сети питания держитесь рукой за вилку, не тяните за электрошнур.
- Не подключайте кондиционер к неисправной розетке. Не пользуйтесь переходниками и удлинителями.
- Не удлиняйте кабель питания и не подключайте кондиционер в универсальную розетку. Это может привести к возгоранию.
- Не используйте устройство после падения, при наличии видимых повреждений или сбоев в работе. Незамедлительно выключите устройство, отключите его от сети и обратитесь в авторизованный сервисный центр.
- При замене фильтра не касайтесь радиаторных пластин во избежание травм.
- Не используйте огонь или фен для сушки фильтра во избежание возникновения пожара или повреждения фильтра.
- Не закрывайте отверстия для впуска и выпуска воздуха. Это может вызвать неисправность прибора.
- Не проливайте воду на пульт ДУ, так как он может выйти из строя.
- В случае возникновения следующих явлений, выключите кондиционер и отключите питание немедленно, затем свяжитесь с авторизованным сервисным центром для устранения проблемы:
 - шнур питания перегревается или поврежден;
 - странный звук при эксплуатации;
 - частые разрывы электрической цепи;
 - запах гари от кондиционера;
 - утечка во внутреннем блоке кондиционера.
- Устройство предназначено для бытового использования, не используйте его вне жилых помещений и в производственных зонах.
- Прибор необходимо устанавливать в соответствии с национальными правилами устройства электроустановок.
- Наружный блок предназначен для размещения вне помещения.
- Заземление в приборе предназначено только для функциональных целей.

Схема устройства

Внутренний блок

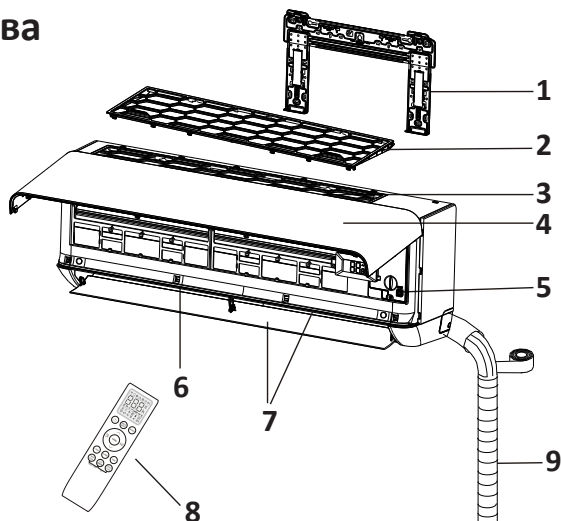

Внешний блок

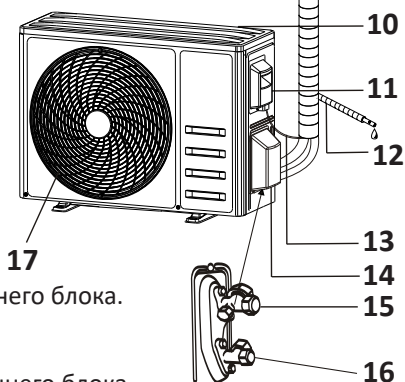

1. Кронштейн.
2. Воздушный фильтр.
3. Воздухозаборные отверстия внутреннего блока.
4. Передняя панель.
5. Аварийный переключатель.
6. Воздуховыпускное отверстие внутреннего блока.
7. Вертикальные и горизонтальные жалюзи.
8. Пульт ДУ.
9. Трубы хладагента.
10. Воздухозаборное отверстие внешнего блока.
11. Крышка щитка.
12. Дренажная трубка.
13. Соединительная проводка.
14. Заглушка клапана.
15. Газовый клапан (клапан низкого давления).
16. Жидкостный клапан (клапан высокого давления).
17. Воздуховыпускное отверстие внешнего блока.

ВНИМАНИЕ!

Все изображения и схемы даны в ознакомительных целях и могут отличаться от реального устройства.

Значение индикаторов и кодов на дисплее



1. Индикатор режима «Сон».
2. Отображение температуры/кода ошибки.
3. Индикатор режима таймера.

Примечание: внешний вид и расположение переключателей и индикаторов в различных моделях могут отличаться, но выполняют одинаковые функции.

Оптимальные настройки производительности

Оптимальная производительность кондиционера в режимах охлаждения, обогрева и осушения может быть достигнута при температурах, данных в таблице ниже. При выходе из диапазона данных температур включится автоматическая защита устройства и производительность кондиционера упадёт.

Режим с фиксированной скоростью

	Охлаждение	Обогрев	Осушение
Температура в помещении	17 — 32 °C	0 — 27 °C	17 — 32 °C
Температура вне помещения	15 — 43 °C (Климатический класс T1)	-7 — 24 °C	15 — 43 °C (Климатический класс T1)
	15 — 52 °C (Климатический класс T3)		15 — 52 °C (Климатический класс T3)

Примечание: устройство оснащено системой самозащиты. Для включения устройства после выключения или переключения режима необходимо подождать 3 минуты.

Рекомендации для лучшей производительности кондиционеров:

- держите двери и окна закрытыми;
- не блокируйте отверстия устройства;
- регулярно проверяйте и очищайте воздушные фильтры.

Использование пульта ДУ

Подавая команды с пульта дистанционного управления, направляйте пульт на окошко приемника сигнала ДУ, расположенное на внутреннем блоке.

Внимание

- Пульт ДУ не будет работать, если между ним и внутренним блоком расположены препятствия: шторы, двери или другие предметы.
- Не допускайте попадания на пульт воды и не подвергайте его воздействию прямых солнечных лучей и источников тепла.
- Во избежание нарушения приема сигналов пульта ДУ не допускайте попадания прямых солнечных лучей на приемник ИК сигналов, расположенный на внутреннем блоке.
- Если другие электроприборы реагируют на сигналы пульта ДУ, отодвиньте их от кондиционера или обратитесь в авторизованный сервисный центр.
- Одновременное нажатие двух кнопок может привести к неправильной работе.

Замена элементов питания

Пульт управления питается от двух батарей AAA (1,5 В), размещенных с его тыльной стороны и защищенных крышкой.

1. Снимите крышку пульта, сдвинув ее по стрелке.
2. Выньте старые батареи и вставьте новые в соответствии с их полярностью, обращая внимание на символы (+) и (-).
3. Установите крышку на место.

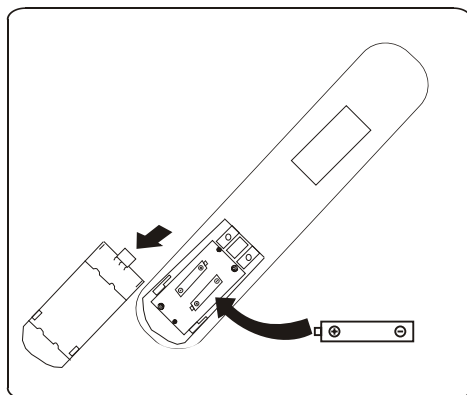

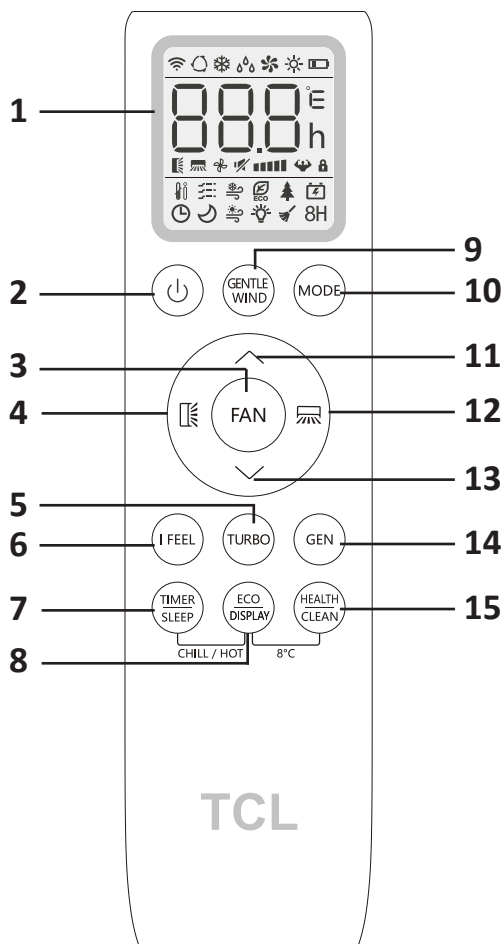

Примечание: не используйте перезаряжаемые батарейки. Заменяйте старые элементы питания новыми того же типа, когда дисплей перестает показывать четко. Батарейки следует утилизировать в соответствии с действующими правилами.

Пульт ДУ



1. Дисплей.
2. Кнопка питания (Вкл./Выкл.).
Нажмите кнопку, чтобы включить/выключить устройство.
3. Кнопка «FAN» (выбор скорости вентилятора).
4. Регулировка направления воздушного потока горизонтально.
5. Кнопка «TURBO» (повышенная мощность).
Используется для активации/деактивации функции «TURBO». Позволяет достичь заданной температуры за короткое время.
6. Кнопка «I FEEL» (функция позволяет контролировать температуру воздуха в том месте, где находится пульт управления).
7. Кнопка «TIMER/SLEEP» (установка таймера / режим сна).
8. Кнопка «ECO/ DISPLAY» (режим энергосбережения / включение/выключение дисплея).

9. Кнопка «GENTLE WIND» (мягкий поток)*.
10. Кнопка «MODE» (выбор режима):
 - автоматический;
 - охлаждение;
 - осушение;
 - вентиляция;
 - обогрев.
11. Кнопка «»: увеличение температуры, время включения/выключения по таймеру.
12. Регулировка направления воздушного потока вертикально.
13. Кнопка «»: уменьшение температуры, время включения/выключения по таймеру.
14. Кнопка «GEN» (режим генератора)*.
15. Кнопка «HEALTH/CLEAN» (включение/выключение ионизатора воздуха / функция самоочистки*).

























Примечания

- В зависимости от модели устройства внешний вид кнопок может незначительно отличаться.
- Все описанные в инструкции функции выполняет внутренний блок кондиционера. Если его конструкция не позволяет выполнять какие-то функции, соответствующая операция после нажатия кнопки на пульте управления не будет выполнена.

* Функция недоступна для данной модели.

Индикаторы на дисплее пульта ДУ

Примечание: на рисунке для наглядности показаны все возможные индикаторы. Но при работе кондиционера отображаются только некоторые из них.

Индикатор	Значение
	Индикатор передачи сигнала. Этот индикатор отображается, когда пульт управления передает сигналы внутреннему блоку
	Автоматический режим
	Режим охлаждения
	Режим осушения
	Режим вентиляции
	Режим обогрева
	Индикатор заряда элементов питания
	Установленная температура/время
	Направление воздушного потока
	Индикатор работы вентилятора
	Бесшумный режим
	Скорость работы вентилятора
	Режим «TURBO»
	Блокировка кнопок
	Режим «I FEEL»
	Режим «GENTLE WIND»*
	Режим «CHILL WIND»*
	Режим «ECO»
	Режим «HEALTH»
	Режим «GENERATOR»*
	Таймер
	Режим «SLEEP»
	Режим «HOT WIND»*
	Подсветка дисплея внутреннего блока
	Режим самоочистки «CLEAN»*
8H	Режим «8°C HEATING»*

* Функция недоступна для данной модели.

Работа с пультом ДУ

Воздух, всасываемый вентилятором внутреннего блока, проходит через решетку на передней панели и фильтр. Затем воздух проходит через теплообменник, где он охлаждается и осушается или нагревается.

Направление выхода воздуха регулируется воздушными жалюзи, движущимися автоматически вверх и вниз и, при наличии опции вертикальных автоматических жалюзи, влево и вправо.

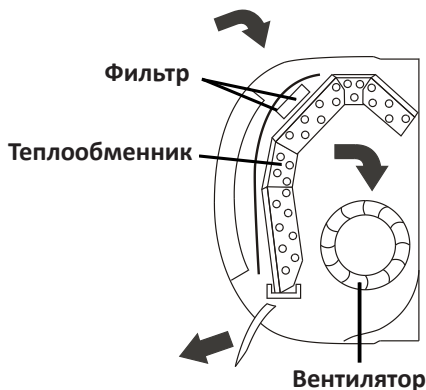

Перед началом работы убедитесь в том, что кондиционер подключен к электросети.

Включение/выключение

Нажмите кнопку питания, чтобы включить/выключить устройство.

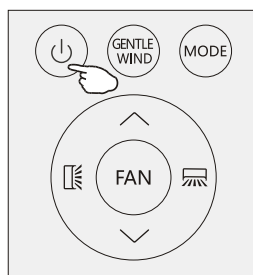

Выбор режима

Нажимайте кнопку «MODE», чтобы выбрать желаемый режим работы кондиционера:

- : автоматический;
- ❄: охлаждение;
- ☀: осушение;
- ✿: вентиляция;
- ☀: обогрев.

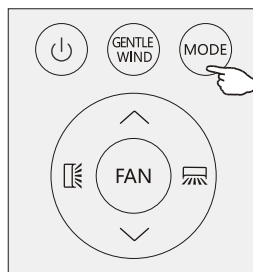

Режим охлаждения

Режим охлаждения предназначен для снижения температуры в помещении, при этом уменьшается влажность воздуха.

- Для выбора режима охлаждения нажимайте кнопку «MODE», пока на дисплее не появится индикатор «❄».
- С помощью кнопок «↗» и «↘» установите желаемую температуру.

Режим обогрева

Режим обогрева предназначен для повышения температуры в помещении.

- Для выбора режима обогрева нажимайте кнопку «MODE», пока на дисплее не появится индикатор «☀».
- С помощью кнопок «↗» и «↘» установите желаемую температуру.

Примечание: в режиме обогрева устройство может автоматически активировать цикл размораживания, который необходим для очистки конденсатора от инея и восстановления функции теплообмена. Эта процедура обычно занимает 2-10 мин. Во время размораживания вентилятор внутреннего блока останавливается, а после размораживания автоматически возвращается в режим обогрева.

Режим осушения

Режим осушения предназначен для уменьшения влажности в помещении.

Для выбора режима осушения нажимайте кнопку «MODE», пока на дисплее не появится индикатор «☁».

Режим вентиляции

В режиме вентиляция работает только вентилятор внутреннего блока, что обеспечивает циркуляцию воздуха в помещении.

Для выбора режима вентиляции нажимайте кнопку «MODE», пока на дисплее не появится индикатор «🌀».

Автоматический режим

В автоматическом режиме выбор режима работы устанавливается автоматически в зависимости от фактической температуры в помещении.

Для выбора автоматического режима нажимайте кнопку «MODE», пока на дисплее не появится индикатор «☉».

Выбор скорости вентилятора

Нажмите кнопку «FAN», чтобы выбрать скорость работы вентилятора.

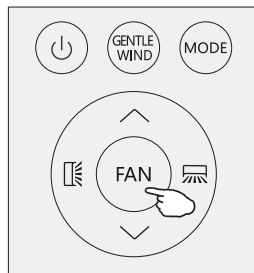

Мигает



АВТО

Бесшумн.

Мин.

Низк.



Средн.

Высок.

Макс.

Турбо

Направление потока воздуха

1. Нажмите кнопку «», чтобы активировать движение горизонтальных жалюзи вверх/вниз. Нажмите кнопку еще раз, чтобы остановить движение в текущем положении.
2. Нажмите кнопку «», чтобы активировать движение вертикальных жалюзи влево/вправо. Нажмите кнопку еще раз, чтобы остановить движение в текущем положении.
3. Для регулировки более точного направления горизонтального воздушного потока нажмите и удерживайте кнопку «» в течение 1 сек., а затем задайте небольшой угол потока. Подождите 5 сек., а затем нажмите кнопку еще раз для выхода из настроек

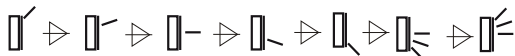
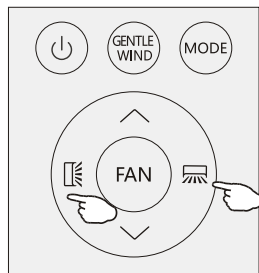

точного горизонтального воздушного потока.

4. Для регулировки более точного направления вертикального воздушного потока нажмите и удерживайте кнопку «» в течение 1 сек., а затем задайте небольшой угол потока. Подождите 5 сек., а затем нажмите кнопку еще раз для выхода из настроек



точного вертикального воздушного потока.

Внимание

- Перед выполнением ручной регулировки вертикальных жалюзи влево/вправо убедитесь, что устройство выключено.
- Не выполняйте регулировку горизонтальных жалюзи вручную во избежание их повреждения.
- Не вставляйте пальцы, палки и посторонние предметы в воздухозаборные и воздуховыпускные отверстия устройства.
- Во избежание травм и повреждения блока не касайтесь воздухозаборных и воздуховыпускных решеток при работе направляющих жалюзи.

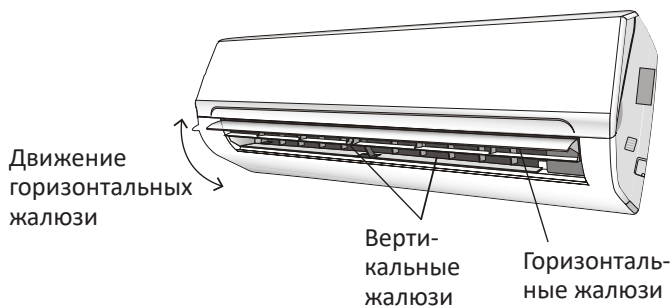

Режим «I FEEL»

В данном режиме пульт ДУ передает на устройство значение текущей температуры непосредственно в месте нахождения пульта ДУ (вблизи пользователя), что обеспечивает наиболее комфортные климатические условия. Функция автоматически выключается через 2 часа.

- Нажмите кнопку «I FEEL», чтобы активировать функцию, на дисплее загорится индикатор «I FEEL».
- Нажмите кнопку еще раз для выключения данного режима.

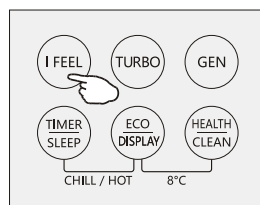

Режим «TURBO»

В режимах охлаждения/обогрева при выборе функции «TURBO» кондиционер переходит в режим максимальной мощности и высокой скорости работы вентилятора для быстрого охлаждения/обогрева помещения.

- Нажмите кнопку «TURBO», чтобы активировать функцию, на дисплее загорится индикатор «TURBO».
- Нажмите кнопку еще раз для выключения данного режима.

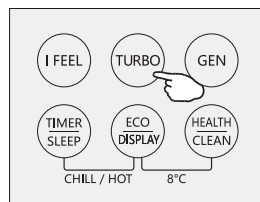

Режим «SLEEP»

В данном режиме устройство автоматически регулирует температуру и скорость вентилятора для создания комфортных условий во время сна. Функция автоматически выключается через 10 часов и устройство переходит в режим предыдущих настроек.

- Нажмите и удерживайте в течение 2 сек. кнопку «SLEEP», чтобы активировать функцию, на дисплее загорится индикатор «».
- Нажмите и удерживайте кнопку в течение 2 сек. для выхода из данного режима.

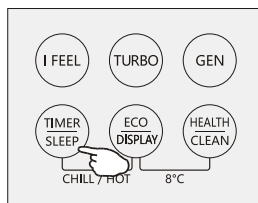

Режим «ECO»

В режиме «ECO» кондиционер автоматически устанавливает настройки для сбережения электроэнергии. Данная функция работает в режимах охлаждения и обогрева.

- Нажмите кнопку «ECO», чтобы активировать функцию, на дисплее загорится индикатор «».
- Нажмите кнопку еще раз для выхода из данного режима.

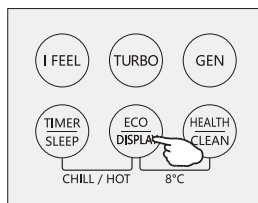

Подсветка дисплея

Нажмите и удерживайте в течение 2 сек. кнопку «DISPLAY», чтобы включить/выключить подсветку дисплея внутреннего блока.

Функция «HEALTH»

В данном режиме активируется генератор ионов/плазмы и т. д. Функция недоступна в выключенном состоянии устройства.

Нажмите кнопку «HEALTH», чтобы включить/выключить данную функцию.

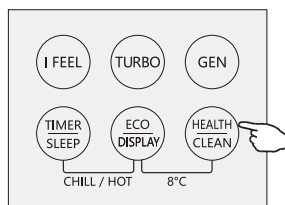
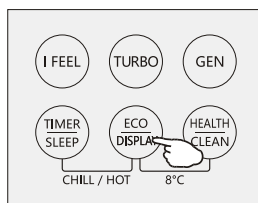

Настройка таймера выключения

- Когда кондиционер включен, нажмите кнопку «TIMER», чтобы установить таймер выключения.
- С помощью кнопок « \wedge » и « \vee » установите время, через которое кондиционер выключится.
- Нажмите кнопку «TIMER» еще раз для подтверждения настроек.
- Для отмены настроек таймера нажмите кнопку «TIMER» еще раз.

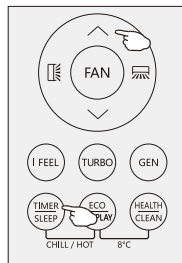

Примечание: в случае выключения кондиционера с пульта или отключения от сети электропитания, настройки таймера будут сброшены.

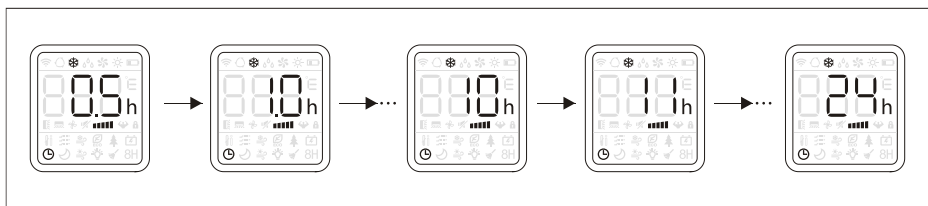

Настройка таймера включения

- Когда кондиционер выключен, нажмите кнопку «TIMER», чтобы установить таймер включения.
- С помощью кнопок « \wedge » и « \vee » установите время, через которое кондиционер включится.
- Нажмите кнопку «TIMER» еще раз для подтверждения настроек.
- После настройки времени включения кондиционера Вы можете установить режим, скорость вентилятора, температуру, направление потока, с которыми кондиционер будет запущен по таймеру.
- Для отмены настроек таймера нажмите кнопку «TIMER» еще раз.

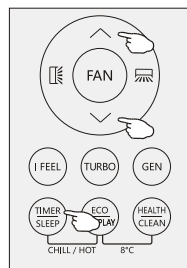

Примечание: в случае выключения кондиционера с пульта или отключения от сети электропитания, настройки таймера будут сброшены.

Блокировка кнопок

Для активации блокировки кнопок нажмите и удерживайте кнопки « \wedge » и « \vee » в течение 3 секунд. Для снятия блокировки повторите операцию.

Дополнительные функции

Автоматический перезапуск

При внезапном отключении электроэнергии и последующем включении устройство возобновит работу в режиме, установленном до отключения.

Аварийный режим

Если пульт дистанционного управления потерялся или не работает, выполните следующие действия:

1. Поднимите лицевую панель устройства для доступа к аварийной кнопке.
2. При однократном нажатии данной кнопки устройство будет работать в режиме охлаждения.
3. При двукратном нажатии устройство будет работать в режиме обогрева.
4. Для выключения устройства нажмите кнопку 3 раза.

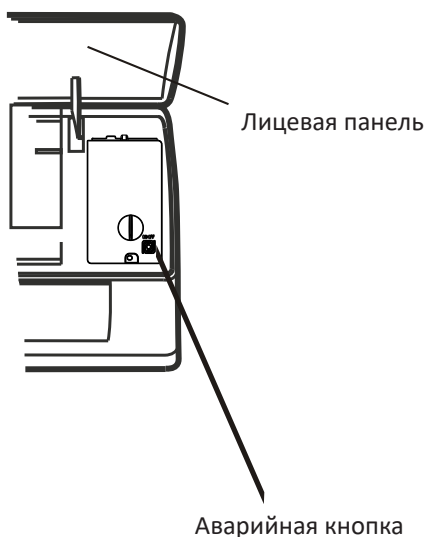

Обслуживание и уход

Внимание: перед чисткой и обслуживанием выключите устройство, отключите его от сети и подождите не менее 5 минут.

- Не погружайте устройство в воду.
- Для очистки устройства используйте мягкую сухую ткань. При сильном загрязнении допустимо слегка смочить ткань теплой водой с нейтральным моющим средством. После очистки вытрите устройство насухо.
- Не используйте для очистки устройства химикаты или химически обработанные ткани.
- Не используйте бензин, ацетон, другие растворители и абразивы для очистки устройства, так как это повредит пластиковые поверхности и/или приведёт к их деформации.
- Не используйте слишком горячую воду (более 40 °C), так как это может деформировать или обесцветить переднюю панель.

Очистка воздушного фильтра

Засорившийся воздушный фильтр снижает эффективность работы кондиционера, поэтому рекомендуется регулярно очищать воздушный фильтр.

1. Возьмитесь за пластиковую ручку на сетке фильтра и потяните ее в направлении от устройства так, чтобы верхний край сетки фильтра отделился от блока.
2. Потяните фильтр вверх и извлеките его.
3. Очистите фильтр в мыльной воде и высушите его.
4. При установке фильтра обратно вставьте край рамки в соответствующие направляющие, затем задвиньте рамку до упора в корпус кондиционера.

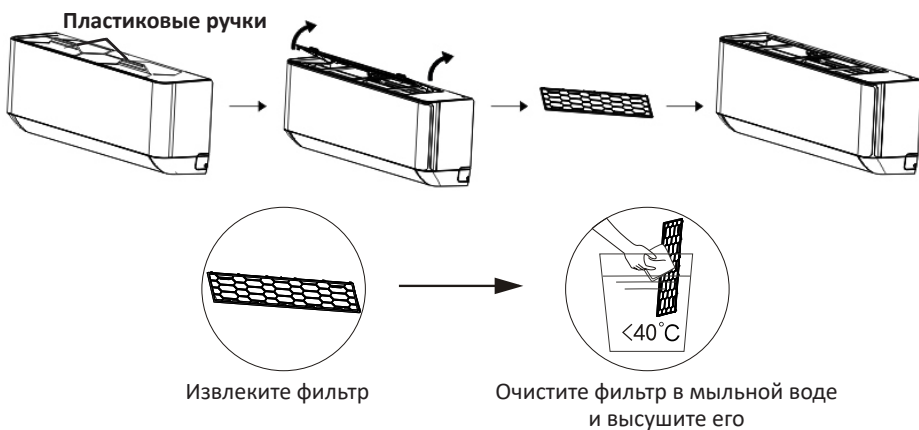

Внимание!

- Перед заменой или чисткой фильтра выключите устройство и отключите его от сети.
- При извлечении фильтра не дотрагивайтесь до металлических деталей внутреннего блока, т.к. Вы можете порезаться об их острые края.

Очистка внутреннего пространства кондиционера

- Ослабьте крепление посередине воздушных жалюзи и отогните жалюзи наружу, чтобы снять их.
- Возьмитесь за оба конца нижней панели внутреннего блока и приложите небольшое усилие, чтобы снять панель.
- Ослабьте большим пальцем крепление блока вертикальных жалюзи и выньте его.
- Очистите воздуховод и вентилятор с помощью чистой отжатой влажной ткани.
- Очистите снятые детали мыльным раствором и высушите их.
- После очистки и сушки установите снятые детали по очереди.

Примечание: не используйте воду для очистки внутреннего пространства внутреннего блока. Это может нарушить изоляцию и вызвать поражение электрическим током.



Длительный период простоя

Если Вы не планируете использовать кондиционер в течение длительного времени, необходимо подготовить устройство к простоя. Выполните следующие действия:

1. Просушите устройство, включив режим вентиляции на 3-4 часа.
2. Выключите устройство с помощью пульта ДУ и отключите от сети питания.
3. Очистите фильтр.
4. Извлеките элементы питания из пульта ДУ.

Запуск после длительного простоя

Если Вы длительное время не пользовались кондиционером, то перед запуском необходимо подготовить устройство к работе. Выполните следующие действия:

1. Проверьте проводку на наличие повреждений.
2. Очистите устройство и фильтр.
3. Проверьте, нет ли препятствий на входе и выходе воздуха, как у внутреннего, так и наружного блока.
4. Проверьте все соединения на наличие протеканий.
5. Вставьте элементы питания в пульт ДУ.

Возможные неисправности и способы их устранения

ОПАСНО!

При возникновении любой из следующих ситуаций немедленно выключите устройство!

- Кабель питания повреждён или аномально тёплый.
- Появление запаха гари.
- Слишком громкая работа, аномальные звуки.
- Часто перегорает предохранитель или срабатывает автоматический выключатель.
- Вода или жидкость попали в кондиционер или вытекают из него.

Не пытайтесь устранять неисправности самостоятельно, вызовите специалиста.

Проблема	Возможная причина
Кондиционер не работает	Отключено электропитание / вилка не включена в розетку
	Повреждение вентилятора наружного или внутреннего блока
	Повреждение термоманитного прерывателя цепи компрессора
	Поврежден плавкий предохранитель
	Повреждены контакты
	Кондиционер находится в защитном режиме
	Напряжение в сети ниже или выше допустимого для прибора
	Активна функция включения таймера
Повреждения в блоке электроподключений	
Специфичный запах	Загрязненный фильтр
Шум текущей воды	Звук хладагента в трубах
Образование тумана в месте выхода воздуха из кондиционера	Это происходит, если воздух в комнате становится очень холодным, например в режиме охлаждения или осушения
Странный звук, щелчки	Звук возникает из-за расширения и сжатия лицевой панели от изменения температур и не свидетельствует о наличии проблемы
Недостаточный поток теплого или холодного воздуха	Неподходящая настройка температуры
	Отверстия входа или выхода воздуха заблокированы
	Воздушный фильтр загрязнен
	Вентилятор настроен на минимальную скорость
	Другие источники тепла в помещении
Нет или недостаточно хладагента	

Проблема	Возможная причина
Кондиционер не реагирует на команды с пульта управления	Пульт ДУ находится на слишком большом расстоянии от внутреннего блока
	Элементы питания пульта ДУ разряжены
	Между пультом ДУ и внутренним блоком находятся препятствия
Дисплей выключен	Подсветка дисплея выключена
	Отключено электропитание кондиционера

Коды ошибок

Код ошибки	Описание ошибки
E1	Ошибка датчика температуры воздуха в помещении
E2	Ошибка датчика температуры теплообменника внутреннего блока
E3	Ошибка датчика температуры теплообменника наружного блока
E4	Утечка или неисправность системы хладагента
E6	Неисправность двигателя внутреннего вентилятора
E7	Ошибка датчика температуры наружного воздуха
E8	Ошибка датчика температуры трубы нагнетания наружного блока
E9	Ошибка инверторного модуля (IPM) наружного блока
EA	Ошибка по датчику тока
EE	Ошибка главной платы управления (PCB EEPROM) наружного блока
EF	Ошибка вентилятора наружного блока
EH	Ошибка датчика температуры трубы всасывания наружного блока

Установка

Выбор места установки

Внутренний блок

Перед установкой внутреннего блока вы должны выбрать подходящее место. Ниже приведены стандарты, которые помогут вам выбрать подходящее место для устройства:

- хорошая циркуляция воздуха;
- удобный дренаж;
- шум от устройства не будет беспокоить других людей;
- твёрдая и устойчивая поверхность;
- достаточно прочная поверхность, чтобы поддерживать вес устройства;
- место на расстоянии не менее одного метра от других электрических устройств (например, ТВ, радио, компьютер).

Не рекомендуется устанавливать кондиционер в следующих местах:

- рядом с любым источником тепла, пара или горючего газа;
- рядом с легковоспламеняющимися предметами, такими как шторы или одежда;
- рядом с любым препятствием, которое может блокировать циркуляцию воздуха;
- рядом с дверью;
- в месте, подверженном прямому солнечному свету.

Примечание: при отсутствии фиксированного трубопровода хладагента при выборе места установки следует предусмотреть достаточно места для отверстия в стене для сигнального кабеля и трубопровода хладагента, соединяющих внутренний и наружный блоки.

Рекомендуемые расстояния от места установки до ближайших препятствий



Внешний блок

Перед установкой наружного блока необходимо выбрать подходящее место. Ниже приведены стандарты, которые помогут Вам выбрать подходящее место для устройства.

Место для установки блока должно удовлетворять следующим требованиям:

- соответствовать всем требованиям к пространству, указанным на схеме выше;
- обеспечивать хорошую циркуляцию воздуха и вентиляцию;
- быть твердым и прочным — выдерживать вес блока и не вибрировать;
- шум от устройства не должен беспокоить других людей;
- быть защищенным от длительного воздействия прямого солнечного света или дождя;
- если наружный блок вибрирует во время работы, установите виброопоры или резиновые проставки.

Не устанавливайте устройство в следующих местах:

- рядом с препятствием, которое будет блокировать воздухозаборники;
- рядом с общественными местами или в местах, где шум от блока будет мешать другим людям;
- рядом с животными или растениями, которым будет вредить поток горячего воздуха;
- рядом с любым источником горючего газа;
- в месте, которое подвергается воздействию большого количества пыли;
- в месте, подверженном прямому солнечному свету (в противном случае используйте дополнительную защиту, которая не будет препятствовать свободному поступлению и выходу воздуха);
- в месте, подверженном чрезмерному количеству соленого воздуха.



Схема установки



Перед началом установки решите, где будут располагаться внутренний и наружный блоки, учитывая расстояния, которые следует оставить вокруг устройства. Не устанавливайте внутренний блок во влажных помещениях, например в ванной комнате. Устанавливайте устройство на высоте не менее 250 см от пола.

Установка монтажной пластины

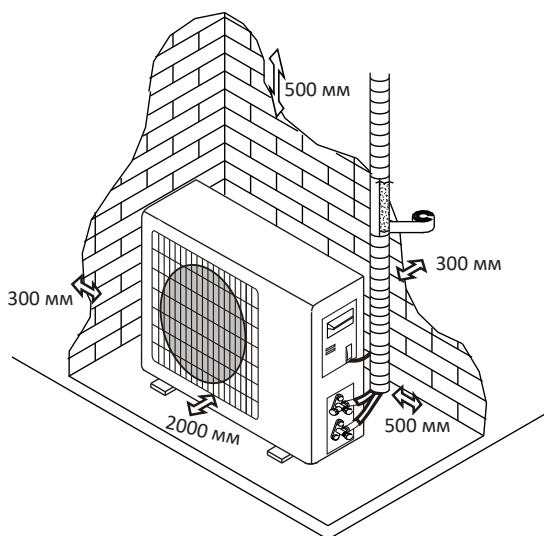
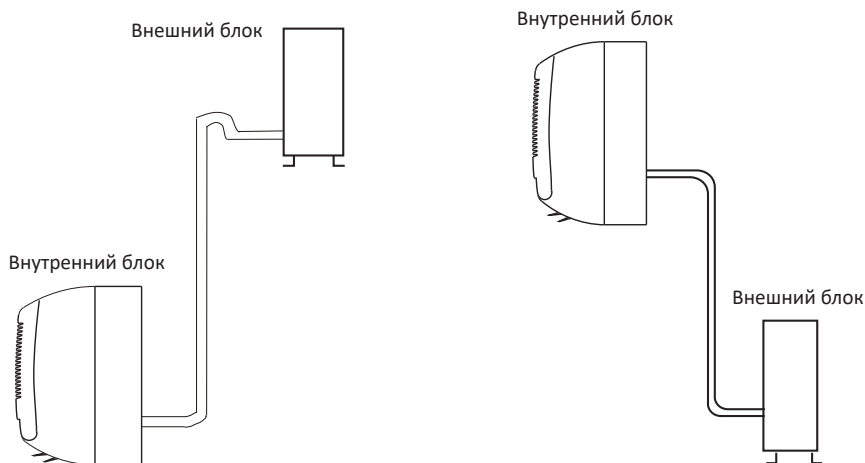
1. Обеспечьте точную горизонтальность и вертикальность осей монтажной пластины.
2. Просверлите в стене отверстия диаметром 32 мм.
3. Вставьте в отверстие пластиковые анкеры.
4. С помощью саморезов закрепите монтажную пластину на стене.
5. Проверьте надежность крепления монтажной пластины.

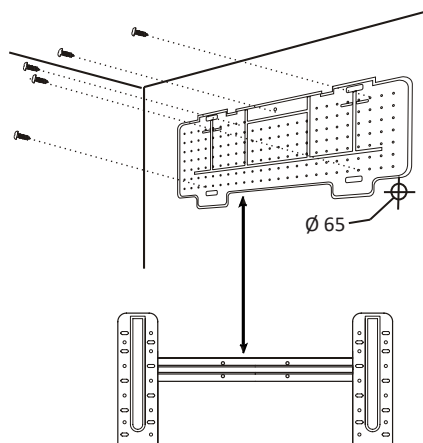

Примечание: форма монтажной пластины может отличаться от представленной на схеме, но способ установки аналогичный.

Сверление отверстий для прокладки труб

Необходимо просверлить отверстия в стене для трубопроводов хладагента, дренажной системы и сигнального кабеля, который будет соединять внутренний и наружный блоки.

1. Определите расположение отверстий в зависимости от положения кронштейна. Отверстие должно иметь диаметр минимум 65 мм и быть немного под углом, чтобы облегчить дренаж.
2. Просверлите отверстие для трубопровода в стене под небольшим углом вниз, так что наружный конец отверстия ниже внутреннего конца примерно на 5 мм.
3. Вставьте муфту для трубопровода в отверстие, чтобы предотвратить повреждение соединительного трубопровода и проводки при прохождении через отверстие.

Примечание: дренажная труба должна быть наклонена наружу во избежание протечки.

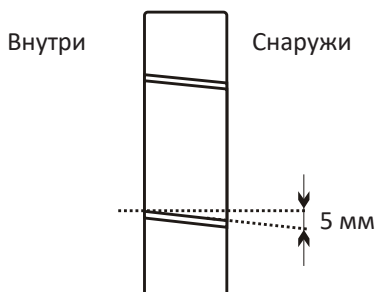

Электрические соединения внутреннего блока

1. Откройте переднюю панель.
2. Снимите крышку отсека электроподключений, как показано на рисунке (открутив винт или открыв защелку).
3. Схема электроподключений располагается с обратной стороны крышки отсека электроподключений.
4. Соблюдая правила техники безопасности, подключите провода к винтовым клеммам в соответствии с нумерацией и потребляемой мощностью.

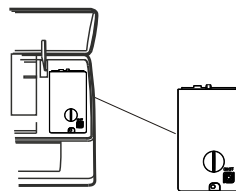

Примечание

- Кабель, соединяющий наружный и внутренний блоки, должен быть для наружного использования.
- Розетка должна быть доступна, чтобы при необходимости устройство можно было отключить от сети.
- Следует обеспечить надежное заземление.
- Если силовой кабель поврежден, обратитесь в авторизованный сервисный центр для замены.
- Дополнительные провода могут быть подключены к главной печатной плате внутреннего блока производителем в соответствии с моделью без клеммной колодки.

Подготовка к подключению трубопровода хладагента

- Трубопровод можно прокладывать в одном из трех направлений, обозначенных цифрами на рисунке. Если труба идет в направлении 1 или 3, сделайте резак вырез вдоль канавки на боковой стороне внутреннего блока.
- Проложите трубопровод в направлении отверстия в стене и свяжите вместе медные трубы, дренажную трубу и силовые кабели лентой. Сливная труба должна располагаться внизу, чтобы вода могла свободно стекать.

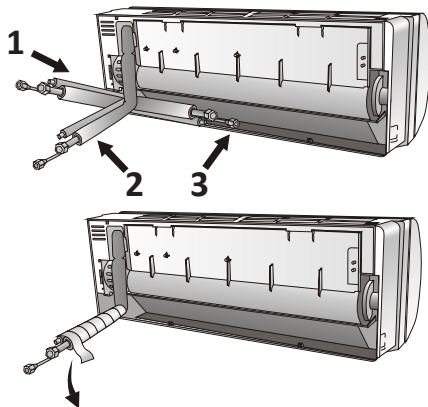

- Не снимайте колпачок с трубы до ее подключения, чтобы избежать попадания влаги или грязи.
- Если труба часто подвергается сгибанию или растяжению, она утратит свою гибкость. Не сгибайте трубу более трех раз в одном месте.
- Разворачивайте свернутую трубу, аккуратно распрямляя ее, как показано на рисунке.

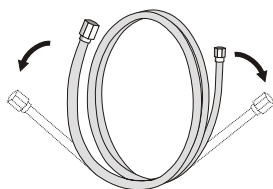

Правильно

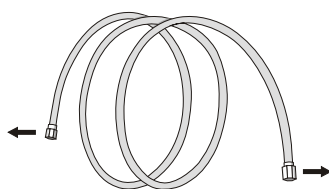

Неправильно

Соединение с внутренним блоком

1. Снимите колпачок с трубы внутреннего блока (убедитесь, что внутри нет загрязнений).
2. Вставьте конусную гайку и установите фланец на самый конец соединительной трубы.
3. Затяните соединения с помощью двух гаечных ключей, работая в противоположных направлениях.

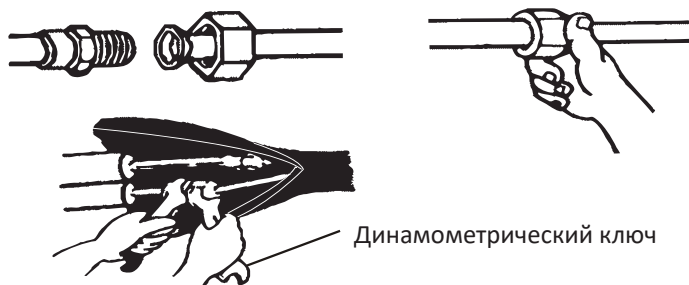

Монтаж дренажного шланга внутреннего блока

Монтаж дренажного шланга необходим для удаления конденсата из внутреннего блока.

1. Установите сливной шланг под трубой, стараясь не создавать сифон.
2. Дренажный шланг должен быть наклонен вниз для облегчения дренажа.
3. Не сгибайте сливной шланг, не оставляйте его висящим или перекрученным и не опускайте его конец в воду. Если дренажный шланг был удлинен, убедитесь, что место соединения обмотано изоляцией.
4. Если трубы идут вправо, силовой кабель и дренажный шланг должны быть обмотаны изоляцией и закреплены на задней части блока к трубам.
 - Вставьте соединение труб в соответствующее отверстие.
 - Нажмите, чтобы присоединить трубы к основанию.

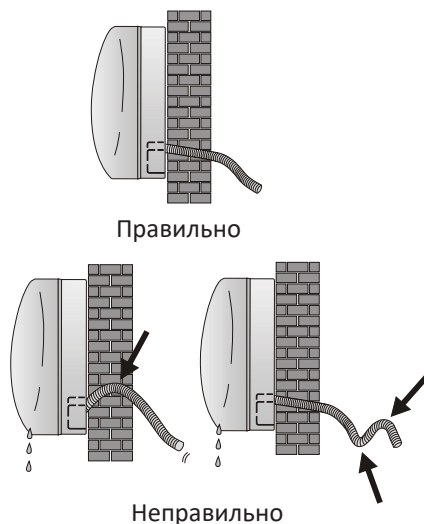

Установка внутреннего блока

После монтажа труб необходимо проложить межблочный кабель. Затем проложите дренажный шланг. Обмотайте трубы хладагента, межблочный кабель и дренажный шланг изоляционной лентой.

1. Подготовьте трубы хладагента, межблочный кабель и дренажный шланг.
2. Обмотайте соединительные части труб изоляционным материалом.

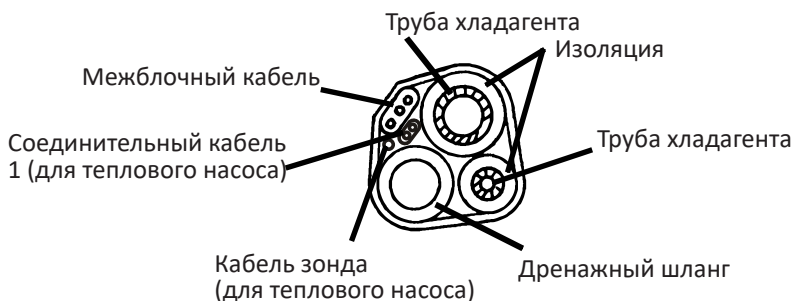
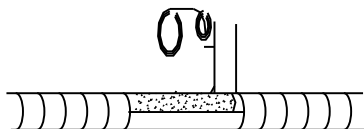

3. Проложите связанные трубы, кабель и дренажный шланг через отверстие в стене и надежно закрепите внутренний блок на верхней части монтажной пластины.
4. Плотно прижмите нижнюю часть внутреннего блока к монтажной пластине.

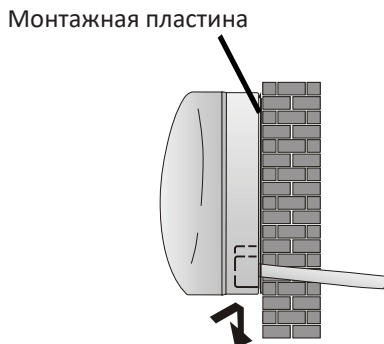

Для облегчения подключения уже проложенных в стене труб хладагента к внутреннему блоку кондиционера выполните следующие действия:

1. Возьмитесь за оба конца нижней панели внутреннего блока и приложите небольшое усилие, чтобы снять панель.
2. Закрепите верхнюю часть внутреннего блока на монтажной пластине без трубопроводов и проводов.
3. Приподнимите нижнюю часть внутреннего блока, раскройте удерживающие кронштейны, расположенные на монтажной пластине. Использование кронштейнов позволяет зафиксировать внутренний блок с зазором от стены и монтажной пластины, облегчая доступ к трубкам и зоне проведения работ по их подключению.
4. Выполните операции по подключению трубопроводов хладагента, кабелей и дренажа.
5. Закройте удерживающие кронштейны.
6. Опустите нижнюю часть блока и аккуратно надавите на нее, чтобы внутренний блок защелкнулся на нижних крючках монтажной пластины. Убедитесь в надежности фиксации.
7. Установите на место нижнюю панель внутреннего блока.

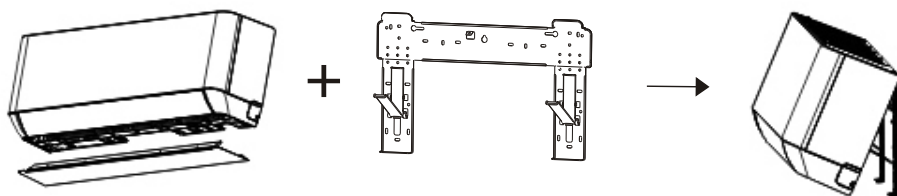

Снимите нижнюю панель

Раскройте удерживающие кронштейны

Установка наружного блока

- Наружный блок должен быть установлен на прочной стене и хорошо закреплен.
- Перед подключением труб и межблочного кабеля необходимо убедиться, что вокруг блока есть необходимое пространство для работы и обслуживания.
- Прикрутите кронштейн к стене при помощи анкеров. Выбор анкеров выполняется в зависимости от материала, толщины стены и веса наружного блока.
- Используйте большее количество анкеров, чем обычно требуется для такого веса, чтобы избежать вибрации в ходе работы и обеспечить надежное крепление устройства надолго.
- При установке блока убедитесь, что выбранное место и способ установки не нарушают местные нормы и правила.

Подключение дренажа

Конденсат, образующийся во внешнем блоке во время обогрева, может быть выведен через дренажную трубку.

1. Установите отводную трубку для дренажа в дренажное отверстие в поддоне наружного блока.
2. Убедитесь, что конденсат сливается в подходящее для этого место.

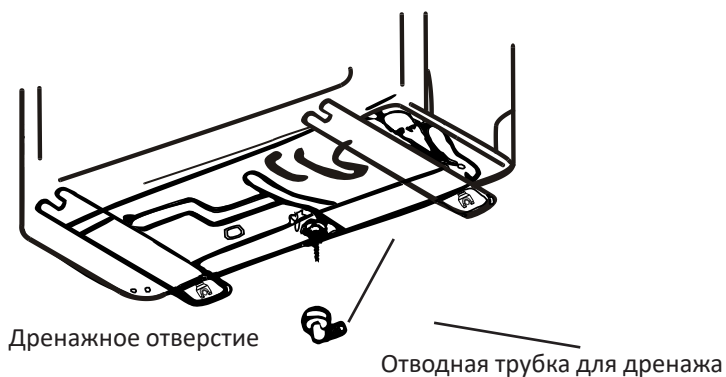

Электрические соединения внешнего блока

1. Снимите крышку отсека электроподключений на правой боковой панели наружного блока.
2. Подключите провода кабеля к клеммной колодке. Проводка должна соответствовать проводке внутреннего блока.
3. Закрепите кабели с помощью зажима для проводов.
4. Обеспечьте надежное заземление.
5. Закройте крышку.

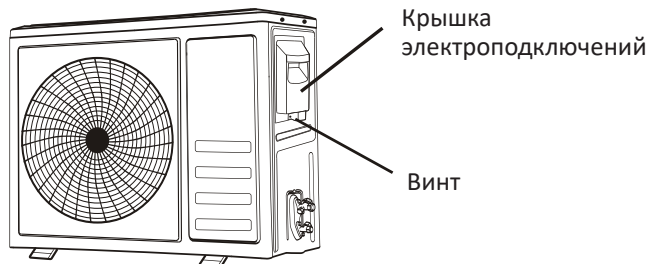

Соединение труб хладагента

Прикрутите конусные гайки к внешнему блоку, выполняя те же действия, что и для внутреннего блока.

Чтобы избежать утечки, обратите внимание на следующее:

1. Затяните конусные гайки с помощью двух гаечных ключей. Старайтесь не повредить трубы.
2. Если крутящий момент затяжки недостаточно затянут, возможно возникновение утечки. При чрезмерном затягивании крутящего момента также вероятна утечка, так как фланец может быть поврежден.
3. Наиболее надежное крепление обеспечивается с помощью использования фиксирующего ключа и динамометрического ключа, как показано на схеме ниже.

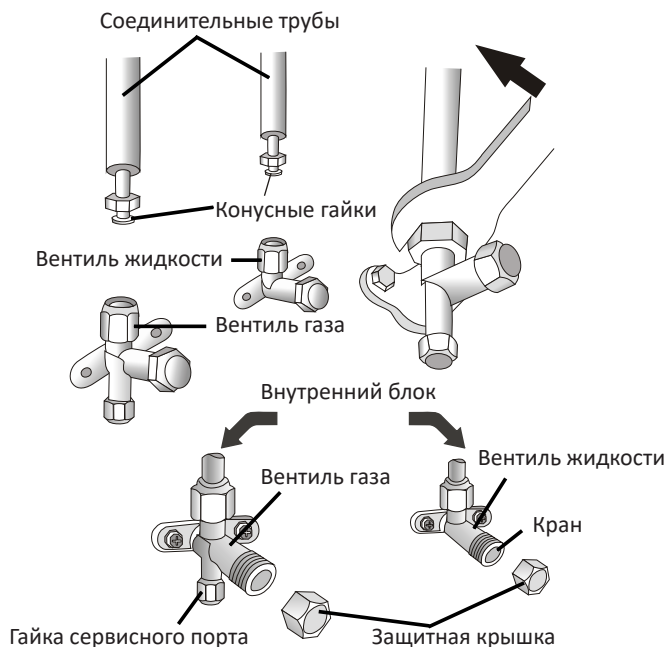

Размер трубы	Крутящий момент (Н·м)	Килограмм-сила-метр
1/4" (Ø 6.35)	18-20	2.4-2.7
3/8" (Ø 9.52)	30-35	4.1-4.8
1/2" (Ø 12)	45-50	6.2-6.9
5/8" (Ø 15.88)	60-65	8.2-8.9

Отвод воздуха

1. С помощью гаечного ключа открутите защитные колпачки с сервисного порта, клапана низкого давления и клапана высокого давления наружного блока.
2. Подсоедините напорный шланг коллекторного манометра к сервисному порту клапана низкого давления наружного блока.
3. Подсоедините зарядный шланг от манометра к вакуумному насосу.
4. Откройте клапан низкого давления манометра и закройте клапан высокого давления.
5. Включите вакуумный насос для откачки.
6. Откачивайте воздух в течение 15 минут или более до достижения вакуума $-0,1$ МПа (-76 см рт. ст.).
7. Закройте клапан низкого давления на манометре и выключите вакуумный насос.
8. Удерживайте давление в течение 5 минут, убедитесь, что откат стрелки манометра не превышает $0,005$ МПа.
9. Поверните клапан низкого давления шестигранным ключом против часовой стрелки на $1/4$ оборота и закройте клапан низкого давления через 5 секунд, затем снимите напорный шланг.
10. Проверьте все соединения на наличие утечек с помощью мыльного раствора или детектора утечек.
11. Полностью откройте клапан низкого давления и клапан высокого давления наружного блока, используя шестигранный ключ.
12. Установите на место защитные колпачки сервисного порта, клапана низкого давления и клапана высокого давления наружного блока.

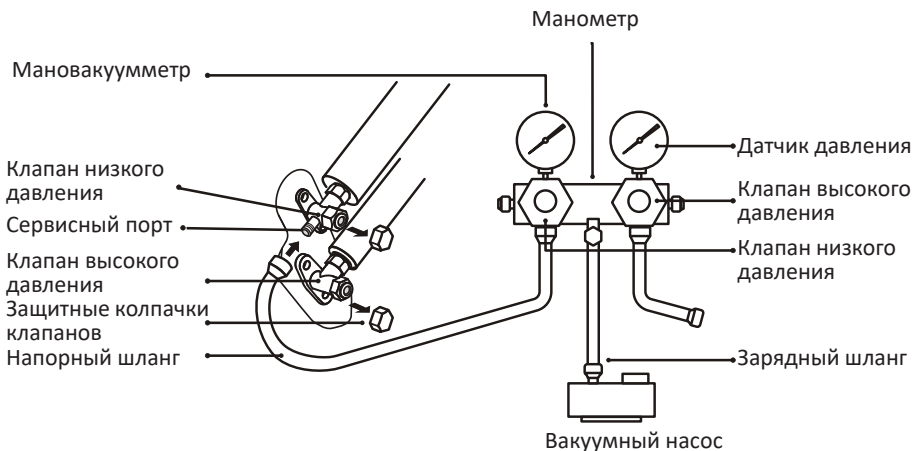
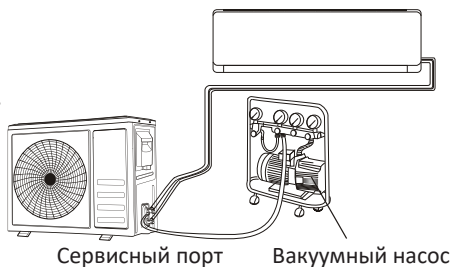

Наличие воздуха и влаги в трубах хладагента может привести к неисправности компрессора. После соединения внутреннего и наружного блока удалите воздух и влагу из холодильного контура с помощью вакуумного насоса.

1. Открутите и снимите колпачки с 2 и 3-ходовых клапанов.
2. Открутите и снимите колпачок с сервисного порта.
3. Подсоедините шланг вакуумного насоса к сервисному порту.
4. Запустите вакуумный насос на 10-15 минут до достижения абсолютного вакуума 10 мм рт. ст.
5. Не останавливая вакуумный насос, закройте кран низкого давления на муфте вакуумного насоса. Остановите вакуумный насос.
6. Откройте 2-ходовой клапан на 1/4 оборота и закройте его через 10 секунд. Проверьте все соединения на герметичность с помощью мыльного раствора или детектора утечек.
7. Поверните корпус 2-ходового и 3-ходового клапанов. Отсоедините шланг вакуумного насоса.
8. Закрутите все колпачки на клапанах.

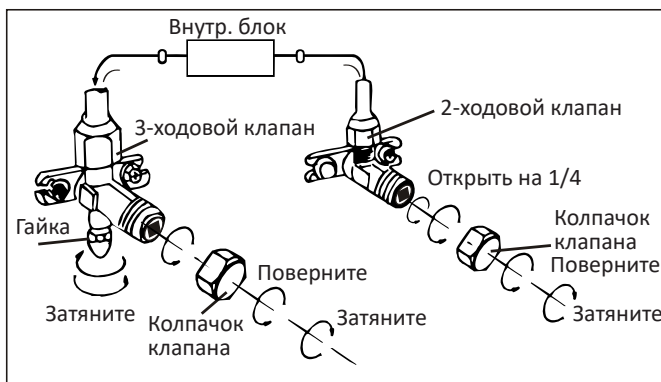
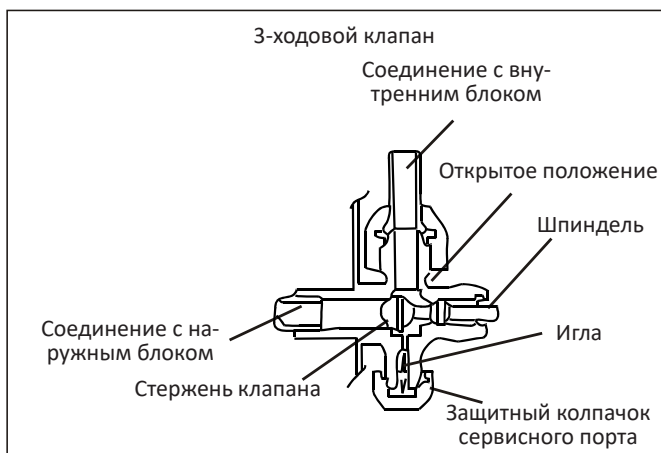

Тестовый запуск

1. Замотайте изоляционным материалом стыки внутреннего блока и закрепите изоляционной лентой.
2. Закрепите лишнюю часть сигнального кабеля на трубе или на наружном блоке.
3. Прикрепите трубы к стене (предварительно обмотав изоляционной лентой) с помощью хомутов или вставьте их в пластиковые пазы.
4. Загерметизируйте отверстие в стене, через которое проходит трубопровод, чтобы исключить проникновение влаги и воздуха.

Тестирование внутреннего блока

После запуска кондиционера необходимо проверить базовые параметры кондиционера:

- Происходит ли включение/выключение кондиционера;
- Работает ли таймер, сохраняются ли настройки;
- Горят ли индикаторы;
- Работают ли жалюзи направления воздушного потока;
- Сливаются ли конденсат.

Тестирование внешнего блока

- Проверьте, работает ли наружный блок без посторонних шумов;
- Проверьте наличие утечки охлаждающей жидкости.

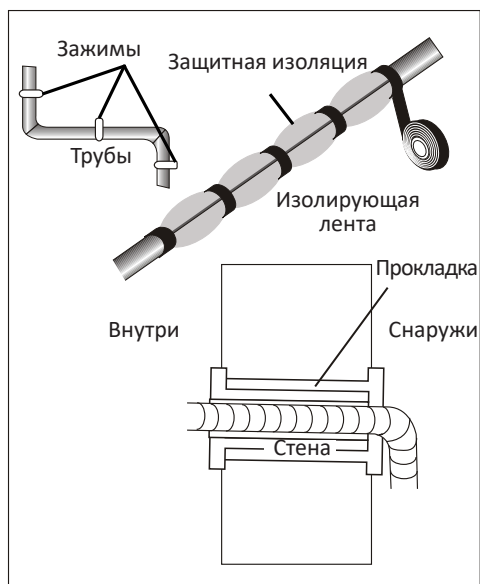

Примечание: система защиты кондиционера позволит запустить компрессор только спустя 3 минуты после подачи напряжения и запуска кондиционера с пульта управления.



Размер труб и дополнительный хладагент

Стандартная длина трубы	3 м
Макс. расстояние между внутренним и внешним блоками	15 м
Дополнительный хладагент	20 г/м
Макс. разница в высоте между внутренним и внешним блоками	5 м
Тип хладагента	R410A

Подключение кабелей

Производительность (БТЕ/ч)		7 000	9 000	12 000
Кабель питания	N	1.0 мм ²	1.0 мм ²	1.0 мм ²
	L	1.0 мм ²	1.0 мм ²	1.0 мм ²
		1.0 мм ²	1.0 мм ²	1.0 мм ²
Соединительные провода	N	1.0 мм ²	1.0 мм ²	1.0 мм ²
	(L)	1.0 мм ²	1.0 мм ²	1.0 мм ²
	1	1.0 мм ²	1.0 мм ²	1.0 мм ²
	2	0.75 мм ²	0.75 мм ²	0.75 мм ²
	3	0.75 мм ²	0.75 мм ²	0.75 мм ²
		0.75 мм ²	0.75 мм ²	0.75 мм ²

Электрическая схема

Электрические схемы могут отличаться для разных моделей. Ориентируйтесь на схемы, размещенные на внутреннем и наружном блоках соответственно.

- На внутреннем блоке электрическая схема наклеена под передней панелью.
- На наружном блоке электрическая схема наклеена на обратной стороне крышки ручки.

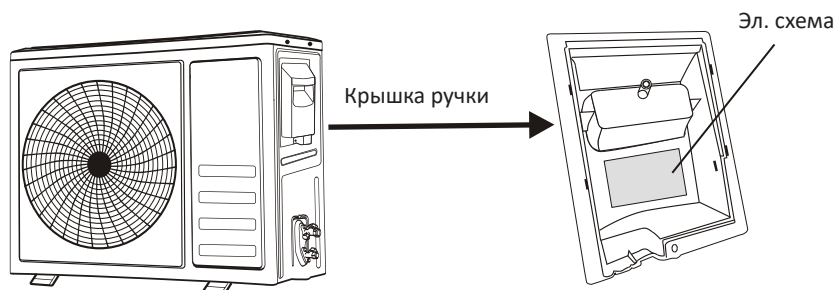
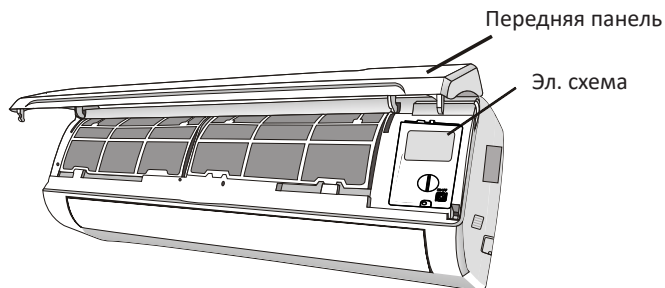

Пример схемы

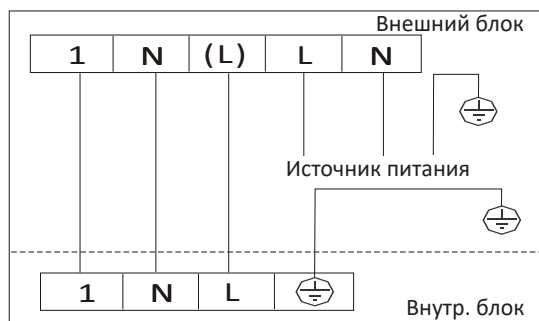

Технические характеристики

Модель			TAC-07CHSA/TPG	TAC-09CHSA/TPG	TAC-12CHSA/TPG
Торговая марка			TCL		
Параметры питания			220-240 В, 50 Гц, 1 фаза		
Мощность	Охлаждение	БТЕ/ч	7000	9000	12000
		Вт	2050	2640	3520
	Обогрев	БТЕ/ч	7500	9500	12000
		Вт	2200	2640	3520
Рабочий ток	Охлаждение	А	2,8	3,6	4,8
	Обогрев	А	2,7	3,2	4,3
Максимальная потребляемая мощность		Вт	1070	1250	1640
Максимальный ток		А	5,6	7,0	9,0
Класс энергоэффективности			А	А	А
Класс защиты от поражения электрическим током			II	II	II
Тип крепления шнура питания			Y	Y	Y
Максимальный воздушный поток внутреннего блока		м ³ /ч	530	530	570
Максимальный уровень шума	Внутренний блок	дБА	43	43	43
	Внешний блок		51	52	53
Вес внутреннего блока	Нетто	кг	8	8	8,5
	Брутто		10	10	10,5
Вес внешнего блока	Нетто	кг	22	23	26
	Брутто		25	26	29
Хладагент			R410A	R410A	R410A
Заводская заправка хладагента		кг	0,42	0,39	0,62
Степень защиты внешнего блока от воды			IPX4	IPX4	IPX4
Габариты (Ш × Г × В)	Внутренний блок	мм	790 × 192 × 275	790 × 192 × 275	790 × 192 × 275
	Внешний блок	мм	660 × 230 × 456	660 × 230 × 456	777 × 290 × 498

Модель			TAC-07CHSA/ TPG-W	TAC-09CHSA/ TPG-W	TAC-12CHSA/ TPG-W
Торговая марка			TCL		
Параметры питания			220-240 В, 50 Гц, 1 фаза		
Мощность	Охлаждение	БТЕ/ч	7000	9000	12000
		Вт	2050	2640	3520
	Обогрев	БТЕ/ч	7500	9500	12000
		Вт	2200	2640	3520
Рабочий ток	Охлаждение	A	2,8	3,6	4,8
	Обогрев	A	2,7	3,2	4,3
Максимальная потребляемая мощность		Вт	1070	1250	1640
Максимальный ток		A	5,6	7,0	9,0
Класс энергоэффективности			A	A	A
Класс защиты от поражения электрическим током	Внутренний блок		II	II	II
	Внешний блок		I	I	I
Тип крепления шнура питания			Y	Y	Y
Максимальный воздушный поток внутреннего блока (охлаждение)		м ³ /ч	440	440	530
Максимальный уровень шума	Внутренний блок	дБА	43	43	43
	Внешний блок		51	52	53
Вес внутреннего блока	Нетто	кг	8	8	8,5
	Брутто		10	10	10,5
Вес внешнего блока	Нетто	кг	22	23	26
	Брутто		25	26	29
Хладагент			R410A	R410A	R410A
Заводская заправка хладагента		кг	0,42	0,39	0,62
Степень защиты внешнего блока от воды			IPX4	IPX4	IPX4
Габариты (Ш × Г × В)	Внутренний блок	мм	790 × 192 × 275	790 × 192 × 275	790 × 192 × 275
	Внешний блок	мм	660 × 230 × 456	660 × 230 × 456	777 × 290 × 498
Стандарт беспроводной связи			IEEE 802.11b, IEEE 802.11g, IEEE 802.11n, IEEE 802.15		
Диапазон частот			2400–2483,5 2402–2480		
Мощность передатчика			4±2, 17±2		

Модель			TAC-09CHSA/DSEI-W	TAC-12CHSA/DSEI-W
Торговая марка			TCL	
Параметры питания			220-240 В, 50 Гц, 1 фаза	
Мощность	Охлаждение	БТЕ/ч	9000	12000
		Вт	2640	3520
	Обогрев	БТЕ/ч	9550	12000
		Вт	2800	3600
Рабочий ток	Охлаждение	А	3,7	5,0
	Обогрев	А	3,5	4,5
Максимальная потребляемая мощность		Вт	1300	1800
Максимальный ток		А	6	8
Класс энергоэффективности			А	А
Класс защиты от поражения электрическим током	Внутренний блок		II	II
	Внешний блок		I	I
Тип крепления шнура питания			Y	Y
Максимальный воздушный поток внутреннего блока		м ³ /ч	450	480
Максимальный уровень шума	Внутренний блок	дБА	40	41
	Внешний блок		50	52
Вес внутреннего блока	Нетто	кг	6,5	7,5
	Брутто		8,5	9,5
Вес внешнего блока	Нетто	кг	20	21
	Брутто		22	23
Хладагент			R410A	R410A
Заводская заправка хладагента		кг	0,480	0,570
Степень защиты внешнего блока от воды			IPX4	IPX4
Габариты (Ш × Г × В)	Внутренний блок	мм	698 × 190 × 255	777 × 201 × 250
	Внешний блок	мм	660 × 230 × 456	660 × 230 × 456
Стандарт беспроводной связи			IEEE 802.11b, IEEE 802.11g, IEEE 802.11n, IEEE 802.15	
Диапазон частот		МГц	2400–2483,5, 2402–2480	
Мощность передатчика		дБм	4±2, 17±2	

Комплектация



Модель	TAC-07CHSA/TPG, TAC-09CHSA/TPG, TAC-12CHSA/TPG, TAC-07CHSA/TPG-W, TAC-09CHSA/TPG-W, TAC-12CHSA/TPG-W	TAC-09CHSA/DSEI-W, TAC-12CHSA/DSEI-W
Устройство	1 шт.	1 шт.
Пульт ДУ	1 шт.	1 шт.
Держатель для пульта ДУ	-	1 шт.
Элементы питания для пульта ДУ	-	-
Монтажная пластина	1 шт.	-
Винты	6 шт.	6 шт.
Резиновая заглушка	6 шт.	6 шт.
Медные конусные гайки	-	4 шт.
Сливной шланг	1 шт.	2 шт.
Соединитель сливных шлангов для внешнего блока	-	1 шт.
Герметик	1 шт.	1 шт.
Лента	1 шт.	1 шт.
Изоляция	-	1 рулон
Пластиковая втулка для монтажного отверстия	1 шт.	-
Крышка муфты	1 шт.	-
Муфта	1 шт.	-
Сопроводительная доку- ментация	1 комплект	1 комплект



Информация об энергоэффективности

Энергоэффективность	Кондиционер воздуха (сплит-система)
ТиСиЭл Эир Кондиционер (Чжун Шань) Ко., Лтд.	TCL
Модель	TAC-07CHSA/TPG
Максимально эффективный	A
Минимально эффективный	
Средний расход электроэнергии в год, кВт/ч, режим охлаждения (Зависит от использования кондиционера, климатических и прочих условий)	320
Холодопроизводительность, кВт	2.05
EER, коэффициент энергоэффективности при полной нагрузке (Большее значение - лучше)	3.21
Тип	Только охлаждение — Охлаждение и обогрев — ← Вентиляторный — ← Вентиляторный — ←
Теплопроизводительность, кВт	2.20
SEER, коэффициент энергоэффективности	A B C D E F G
Корректированный уровень звуковой мощности, дБА	53 61
Дополнительная информация содержится в каталоге на данное оборудование Этикетка эффективности ГОСТ Р 51388-99 EN 14511 Ener Label Directive 2002/31/EC	

Энергоэффективность	Кондиционер воздуха (сплит-система)
ТиСиЭл Эир Кондиционер (Чжун Шань) Ко., Лтд.	TCL
Модель	TAC-09CHSA/TPG
Максимально эффективный	A
Минимально эффективный	
Средний расход электроэнергии в год, кВт/ч, режим охлаждения (Зависит от использования кондиционера, климатических и прочих условий)	410
Холодопроизводительность, кВт	2.64
EER, коэффициент энергоэффективности при полной нагрузке (Большее значение - лучше)	3.22
Тип	Только охлаждение — Охлаждение и обогрев — ← Вентиляторный — ← Вентиляторный — ←
Теплопроизводительность, кВт	2.64
SEER, коэффициент энергоэффективности	A B C D E F G
Корректированный уровень звуковой мощности, дБА	53 62
Дополнительная информация содержится в каталоге на данное оборудование Этикетка эффективности ГОСТ Р 51388-99 EN 14511 Ener Label Directive 2002/31/EC	

Энергоэффективность	Кондиционер воздуха (сплит-система)
ТиСиЭл Эир Кондиционер (Чжун Шань) Ко., Лтд.	TCL
Модель	TAC-12CHSA/TPG
Максимально эффективный	A
Минимально эффективный	
Средний расход электроэнергии в год, кВт/ч, режим охлаждения (Зависит от использования кондиционера, климатических и прочих условий)	540
Холодопроизводительность, кВт	3.52
EER, коэффициент энергоэффективности при полной нагрузке (Большее значение - лучше)	3.26
Тип	Только охлаждение — Охлаждение и обогрев — ← Вентиляторный — ← Вентиляторный — ←
Теплопроизводительность, кВт	3.52
SEER, коэффициент энергоэффективности	A B C D E F G
Корректированный уровень звуковой мощности, дБА	53 63
Дополнительная информация содержится в каталоге на данное оборудование Этикетка эффективности ГОСТ Р 51388-99 EN 14511 Ener Label Directive 2002/31/EC	

Энергоэффективность	Кондиционер воздуха (сплит-система)								
ТиСиЭл Эир Кондиционер (Чжун Шань) Ко., Лтд.	TCL								
Модель	TAC-07CHSA/TPG-W								
Максимально эффективный	A								
									
Минимально эффективный									
Средний расход электроэнергии в год, кВт/ч, режим охлаждения (Зависит от использования кондиционера, климатических и прочих условий)	320								
Холодопроизводительность, кВт	2.05								
EER, коэффициент энергоэффективности при полной нагрузке (Большее значение - лучше)	3.21								
Тип	<table border="0"> <tr> <td>Только охлаждение</td> <td>—</td> </tr> <tr> <td>Охлаждение и обогрев</td> <td>←</td> </tr> <tr> <td>Воздухоохлаждаемый</td> <td>←</td> </tr> <tr> <td>Водоохлаждаемый</td> <td>—</td> </tr> </table>	Только охлаждение	—	Охлаждение и обогрев	←	Воздухоохлаждаемый	←	Водоохлаждаемый	—
Только охлаждение	—								
Охлаждение и обогрев	←								
Воздухоохлаждаемый	←								
Водоохлаждаемый	—								
Теплопроизводительность, кВт	2.20								
COP, коэффициент энергоэффективности	A B C D E F G								
A: высокий G: низкий									
Корректированный уровень звуковой мощности, дБА	53 61								
Дополнительная информация содержится в каталоге на данное оборудование Этикетка эффективности ГОСТ Р 51388-99 EN 14511 Ener Label Directive 2002/31/EC									



Энергоэффективность	Кондиционер воздуха (сплит-система)								
ТиСиЭл Эир Кондиционер (Чжун Шань) Ко., Лтд.	TCL								
Модель	TAC-09CHSA/TPG-W								
Максимально эффективный	A								
									
Минимально эффективный									
Средний расход электроэнергии в год, кВт/ч, режим охлаждения (Зависит от использования кондиционера, климатических и прочих условий)	410								
Холодопроизводительность, кВт	2.64								
EER, коэффициент энергоэффективности при полной нагрузке (Большее значение - лучше)	3.22								
Тип	<table border="0"> <tr> <td>Только охлаждение</td> <td>—</td> </tr> <tr> <td>Охлаждение и обогрев</td> <td>←</td> </tr> <tr> <td>Воздухоохлаждаемый</td> <td>←</td> </tr> <tr> <td>Водоохлаждаемый</td> <td>—</td> </tr> </table>	Только охлаждение	—	Охлаждение и обогрев	←	Воздухоохлаждаемый	←	Водоохлаждаемый	—
Только охлаждение	—								
Охлаждение и обогрев	←								
Воздухоохлаждаемый	←								
Водоохлаждаемый	—								
Теплопроизводительность, кВт	2.64								
COP, коэффициент энергоэффективности	A B C D E F G								
A: высокий G: низкий									
Корректированный уровень звуковой мощности, дБА	53 62								
Дополнительная информация содержится в каталоге на данное оборудование Этикетка эффективности ГОСТ Р 51388-99 EN 14511 Ener Label Directive 2002/31/EC									

Энергоэффективность	Кондиционер воздуха (сплит-система)								
ТиСиЭл Эир Кондиционер (Чжун Шань) Ко., Лтд.	TCL								
Модель	TAC-12CHSA/TPG-W								
Максимально эффективный	A								
									
Минимально эффективный									
Средний расход электроэнергии в год, кВт/ч, режим охлаждения (Зависит от использования кондиционера, климатических и прочих условий)	540								
Холодопроизводительность, кВт	3.52								
EER, коэффициент энергоэффективности при полной нагрузке (Большее значение - лучше)	3.26								
Тип	<table border="0"> <tr> <td>Только охлаждение</td> <td>—</td> </tr> <tr> <td>Охлаждение и обогрев</td> <td>←</td> </tr> <tr> <td>Воздухоохлаждаемый</td> <td>←</td> </tr> <tr> <td>Водоохлаждаемый</td> <td>—</td> </tr> </table>	Только охлаждение	—	Охлаждение и обогрев	←	Воздухоохлаждаемый	←	Водоохлаждаемый	—
Только охлаждение	—								
Охлаждение и обогрев	←								
Воздухоохлаждаемый	←								
Водоохлаждаемый	—								
Теплопроизводительность, кВт	3.52								
COP, коэффициент энергоэффективности	A B C D E F G								
A: высокий G: низкий									
Корректированный уровень звуковой мощности, дБА	53 63								
Дополнительная информация содержится в каталоге на данное оборудование Этикетка эффективности ГОСТ Р 51388-99 EN 14511 Ener Label Directive 2002/31/EC									

Энергоэффективность

Кондиционер воздуха
(сплит-система)



ТиСиЭл Эйр Кондишнер
(Чжун Шань) Ко., Лтд.

<p>Модель</p> <p>Максимально эффективный</p>  <p>Минимально эффективный</p>	<p>TCL</p> <p>TAC-09CHSA/D SE/H</p> <p>A</p>
<p>Средний расход электроэнергии в год, кВт/ч, режим охлаждения (зависит от использования кондиционера, климатических и прочих условий)</p>	405
<p>Холодопроизводительность, кВт</p> <p>EER, коэффициент энергоэффективности при полной нагрузке (большее значение - лучше)</p>	2.64 3.26
<p>Тип</p> <p>Только охлаждение</p> <p>Охлаждение и обогрев</p> <p>Воздухоохлаждаемый</p> <p>Водоохлаждаемый</p>	← ← ← ←
<p>Теплопроизводительность, кВт</p> <p>COP, коэффициент энергоэффективности A: высокая G: низкая</p>	2.80 A B C D E F G
<p>Корректированный уровень звуковой мощности, дБА</p>	40 50
<p>Дополнительная информация содержится в каталоге на данное оборудование Этикетка эффективности ГОСТ P51388-99 EN 14511 Ener Label Directive 2002/31/EC</p> 	

Энергоэффективность

Кондиционер воздуха
(сплит-система)

ТиСиЭл Эйр Кондишнер
(Чжун Шань) Ко., Лтд.

<p>Модель</p> <p>Максимально эффективный</p>  <p>Минимально эффективный</p>	<p>TCL</p> <p>TAC-12CHSA/D SE/H</p> <p>A</p>
<p>Средний расход электроэнергии в год, кВт/ч, режим охлаждения (зависит от использования кондиционера, климатических и прочих условий)</p>	542.5
<p>Холодопроизводительность, кВт</p> <p>EER, коэффициент энергоэффективности при полной нагрузке (большее значение - лучше)</p>	3.52 3.24
<p>Тип</p> <p>Только охлаждение</p> <p>Охлаждение и обогрев</p> <p>Воздухоохлаждаемый</p> <p>Водоохлаждаемый</p>	← ← ← ←
<p>Теплопроизводительность, кВт</p> <p>COP, коэффициент энергоэффективности A: высокая G: низкая</p>	3.60 A B C D E F G
<p>Корректированный уровень звуковой мощности, дБА</p>	41 52
<p>Дополнительная информация содержится в каталоге на данное оборудование Этикетка эффективности ГОСТ P51388-99 EN 14511 Ener Label Directive 2002/31/EC</p> 	

Правила и условия монтажа, хранения, перевозки (транспортировки), реализации и утилизации

- Правила и условия монтажа устройства описаны в данном руководстве в разделе «Установка».
- Хранение устройства должно производиться в упаковке в отопляемых помещениях у изготовителя и потребителя при температуре воздуха от 5 °C до 40 °C и относительной влажности воздуха не более 80%. В помещениях не должно быть агрессивных примесей (паров кислот, щелочей), вызывающих коррозию.
- Для обеспечения корректной транспортировки устройства необходимо соблюдение следующих требований:
 - извлеките из устройства все внутренние принадлежности, если они есть, и упакуйте их отдельно;
 - убедитесь в правильности упаковки устройства для сохранения его работоспособности и внешнего вида (крупногабаритную технику необходимо обернуть в полиэтиленовую или пузырчатую плёнку с подкладками из гофрированного картона в критических местах);
 - надёжно зафиксируйте устройство ремнями, чтобы исключить возможность его перемещения по транспортному средству;
 - для полного исключения воздействия внешней среды используйте только закрытый транспорт;
 - обеспечьте крайне осторожное обращение с упаковкой при выполнении погрузочно-разгрузочных работ.
- Устройство требует бережного обращения, оберегайте его от воздействия пыли, грязи, ударов, влаги, огня и т.д.
- Реализация устройства должна производиться в соответствии с местным законодательством.
- После окончания срока службы изделия его нельзя выбрасывать вместе с обычным бытовым мусором. Вместо этого оно подлежит сдаче на утилизацию в соответствующий пункт приема электрического и электронного оборудования для последующей переработки и утилизации в соответствии с федеральным или местным законодательством. Обеспечивая правильную утилизацию данного продукта, вы помогаете сберечь природные ресурсы и предотвращаете ущерб для окружающей среды и здоровья людей, который возможен в случае ненадлежащего обращения. Более подробную информацию о пунктах приема и утилизации данного продукта можно получить в местных муниципальных органах или на предприятии по вывозу бытового мусора.
- При обнаружении неисправности устройства следует немедленно обратиться в авторизованный сервисный центр или утилизировать устройство.

Дополнительная информация

Изготовитель: ТиСиЭл Эир Кондиционер (Чжун Шань) Ко., Лтд.
Зап. шоссе Наньтоу 59, Наньтоу, г. Чжуншань, пров. Гуандун, Китай.
Manufacturer: TCL Air Conditioner (Zhong Shan) Co., Ltd.
59 Nantou Road West, Nantou, Zhongshan, Guangdong, China.

Сделано в Китае.

Импортер в России / уполномоченное изготовителем лицо: ООО «Атлас».
690068, Россия, Приморский край, город Владивосток, проспект 100-летия Владивостока, дом 155, корпус 3, офис 5.

Адрес электронной почты: atlas.llc@ya.ru.

Товар соответствует требованиям технического регламента Таможенного союза:

- ТР ТС 004/2011 «О безопасности низковольтного оборудования»;
- ТР ТС 020/2011 «Электромагнитная совместимость технических средств».

Товар соответствует требованиям технического регламента Евразийского экономического союза ТР ЕАЭС 037/2016 «Об ограничении применения опасных веществ в изделиях электротехники и радиоэлектроники».

Спецификации, информация о продукте, его комплектация и функционал могут быть изменены без предварительного уведомления пользователя.



Товар изготовлен (мм.гггг.) / Тауар жасалған күні (аа.жжжж): _____ V.5

Гарантийный талон

SN/IMEI:

Дата постановки на гарантию:

Производитель гарантирует бесперебойную работу устройства в течение всего гарантийного срока, а также отсутствие дефектов в материалах и сборке. Гарантийный период исчисляется с момента приобретения изделия и распространяется только на новые продукты.

В гарантийное обслуживание входит бесплатный ремонт или замена элементов, вышедших из строя не по вине потребителя в течение гарантийного срока при условии эксплуатации изделия согласно руководству пользователя. Ремонт или замена элементов производится на территории уполномоченных сервисных центров.

Срок гарантии: 12 месяцев.

Срок эксплуатации: 24 месяца.

Актуальный список сервисных центров по адресу:

<https://www.dns-shop.ru/service-center/>

Гарантийные обязательства и бесплатное сервисное обслуживание не распространяются на перечисленные ниже принадлежности, входящие в комплектность товара, если их замена не связана с разборкой изделия:

- Элементы питания (батарейки) для ПДУ (Пульт дистанционного управления).
- Соединительные кабели, антенны и переходники для них, наушники, микрофоны, устройства «HANDS-FREE»; носители информации различных типов, программное обеспечение (ПО) и драйверы, поставляемые в комплекте (включая, но не ограничиваясь ПО, предустановленным на накопитель на жестких магнитных дисках изделия), внешние устройства ввода-вывода и манипуляторы.
- Чехлы, сумки, ремни, шнуры для переноски, монтажные приспособления, инструменты, документацию, прилагаемую к изделию.
- Расходные материалы и детали, подвергающиеся естественному износу.



Производитель не несёт гарантийных обязательств в следующих случаях:

- Истек Гарантийный срок.
- Если изделие, предназначенное для личных (бытовых, семейных) нужд, использовалось для осуществления предпринимательской деятельности, а также в иных целях, не соответствующих его прямому назначению.
- Производитель не несет ответственности за возможный материальный, моральный и иной вред, понесенный владельцем изделия и/или третьими лицами, вследствие нарушения требований руководства пользователя при использовании, не соблюдения рекомендаций по установке и обслуживанию изделия, правил подключения (короткие замыкания, возникшие также в результате воздействия несоответствующего сетевого напряжения, как на само изделие, так и на изделия, сопряженные с ним), хранении и транспортировки изделия.
- Все случаи механического повреждения: сколы, трещины, деформации, следы ударов, вмятины, замятия и др., полученные в процессе эксплуатации изделия.
- Имеются следы сторонней модификации, несанкционированного ремонта лицами, не уполномоченными для проведения таких работ. Если дефект вызван изменением конструкции или схемы изделия, подключением внешних устройств, не предусмотренных Производителем, использованием устройства, не имеющего сертификата соответствия согласно законодательству Российской Федерации.
- Если дефект изделия вызван действием непреодолимой силы (природных стихий, пожаров, наводнений, землетрясений, бытовых факторов и прочих ситуаций, не зависящих от Производителя), либо действиями третьих лиц, которые Производитель не мог предвидеть. Дефект, вызван попаданием внутрь изделия посторонних предметов, инородных тел, веществ, жидкостей, насекомых или животных, воздействием агрессивных сред, высокой влажности, высоких температур, которые привели к полному или частичному выходу из строя изделия.
- Отсутствует или не соответствует идентификация изделия (серийный номер). Если повреждения (недостатки) вызваны воздействием вредоносного программного обеспечения; установкой, сменой или удалением паролей (кодов), приведшим к отсутствию доступа к программным ресурсам изделия, без возможности их сброса/восстановления, ввиду отсутствия предоставления данной услуги поставщиком ПО.
- Если дефекты работы вызваны несоответствием стандартам или техническим регламентам питающих, кабельных, телекоммуникационных сетей, мощности радиосигнала, в том числе из-за особенностей рельефа и других подобных внешних факторов, использования изделия на границе или вне зоны действия сети.
- Если повреждения вызваны использованием нестандартных (неоригинальных) и/или некачественных (поврежденных) расходных материалов, принадлежностей, запасных частей, элементов питания, носителей информации различных типов (включая, CD, DVD диски, карты памяти, SIM карты, картриджи).
- Если недостатки вызваны получением, установкой и использованием несовместимого контента (мелодии, графика, видео и другие файлы, приложения Java и подобные им программы).
- На ущерб, причиненный другому оборудованию, работающему в сопряжении с данным изделием.



