

Өндірушінің белгілегеніне сәйкес, құрылғы жасалған күнінен бастап 7 жылға жарамды (егер бұл құрылғы осы барлық пайдалану нұсқауларына және техникалық стандарттарға сәйкес жұмсалатын жағдайларда ғана қолданылса)

ӨНІМДІ СЕРТИФИКАТТАУ ТУРАЛЫ АҚПАРАТ

ЭЛЕКТР БУ УТІГІ

Үлгілер: NI-U600C*, NI-U400C* “Panasonic”

СЕРТИФИКАТТАЛҒАН ОС ТЕСТБЭТ 119334, Мәскеу, Андреевская набережная, 2 үй

* - немесе бос орын, бұйымның түсін және өткізу нарығын білдіреді



Сәйкестік сертификаты :	№ TC RU C-JP.ME10.B.04720
Сәйкестік сертификатының берілген күні :	26.10.2017
Сәйкестік сертификатының жарамдылық мерзімі :	25.10.2022

Өндіруші:	Panasonic Corporation	Панасоник Корпорэйшн
Мекенжайы	1006, Kadoma, Osaka 571-8501, Japan	1006, Кадома, Осака 571-8501, Жапония

Ескертпе:

Жасалған күнін Сіз бұйымның төменгі бөлігінде ораналасқан сан мен әріптердің 5 таңбалы жинағынан анықтай аласыз.

XX X XX
YY M DD

YY	Жылы:	Жылдың соңғы екі саны																	
M	Айы	Код	1	2	3	4	5	6	7	8	9	10	11	12					
DD	Күні (1 – 31)		1	2	3	4	5	6	7	8	9	O	N	D					

Қытайда жасалған

Panasonic®

Инструкция по эксплуатации
Інструкція з експлуатації
Пайдалану нұсқаулары

Парова праска
Только для домашнего использования
Паровой утюг
Chỉ Sử Dụng Cho Mục Đích Gia Dụng
Бу үтігі

Тек тұрмыстық қолдану үшін

Модель № NI-U600C
Модель № NI-U400C
Үлгі нөмірі

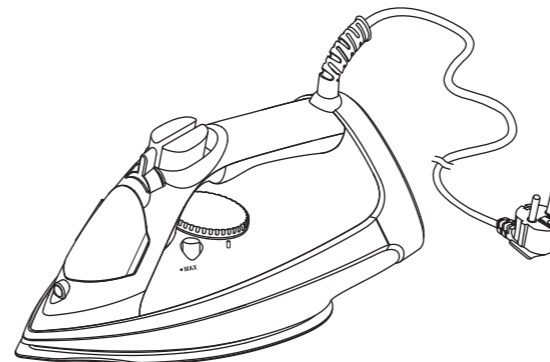

NI-U600C

Русский	3-15
Українська	17-29
Қазақша	31-43

>>>>>>> Website: <http://www.panasonic.com>

© Panasonic Corporation 2018

Напечатано в Китае
Надруковано в Китаї
Қытайда басылған

P0218-0

i8200R-ōP70A

Инструкция по эксплуатации
Паровой утюг
Только для домашнего использования
Модель № **NI-U600C, U400C**

Содержание

Меры предосторожности	04-07
Основные компоненты	07
Перед использованием	08
Использование прибора	08-09
Переключатель «Пар/Без пара»	10
Использование функции "паровой удар"	10
Использование функции "вертикальный пар"	11
Использование функции "спрей"	11
Уход и хранение утюга	11-14
Вопросы и ответы	14
Поиск и устранение неисправностей	15
Технические характеристики	15



Благодарим вас за приобретение продукта Panasonic.
Перед эксплуатацией данного изделия, внимательно прочитайте инструкцию и сохраните данное руководство для последующего использования.

Меры предосторожности



Чтобы снизить риск ожогов, удара электрическим током, возгорания или повреждения имущества, всегда соблюдайте следующие меры предосторожности.

Описание символов

Следующие символы используются для классификации и описания уровня опасности, травмы или повреждения имущества при игнорировании предписаний и неправильном использовании.



 ВНИМАНИЕ	Обозначает потенциальную опасность, которая может привести к серьезной травме или смерти.
 ОСТОРОЖНО	Обозначает опасность, которая может привести к травме или повреждению имущества.









Следующие символы используются для классификации и описания типа инструкций, которые должны соблюдаться.

	Этот символ используется для предупреждения пользователей о конкретной операционной процедуре, которая не должна быть выполнена.
	Этот символ используется для предупреждения пользователей о конкретной операционной процедуре, которой необходимо следовать для того, чтобы безопасно использовать изделие.

ВНИМАНИЕ

Чтобы снизить риск получения травмы, поражения электрическим током или пожара, пожалуйста, соблюдайте следующие правила:





-  Не используйте изделие, если вилка или сетевой шнур поврежден или горячий. Никогда не используйте утюг, если вилка не плотно вставлена в розетку.
-  Не оставляйте утюг без присмотра, пока он подключен к сети.

-  Не подсоединяйте и не отсоединяйте вилку сетевого шнура от розетки влажными руками.
-  Не повреждайте, не меняйте и принудительно не изгибайте, не вытягивайте и не перекручивайте сетевой шнур. Не ставьте ничего тяжелого на сетевой шнур и не зажимайте его.
-  Не оборачивайте сетевой шнур вокруг утюга при хранении.
-  Не используйте изделие, когда сетевой шнур перекручен.
-  Не используйте утюг влажными руками.
-  Не используйте в непосредственной близости от легковоспламеняющихся материалов (бензина или чего-то похожего).
-  Никогда не разбирайте и не ремонтируйте изделие самостоятельно.
 - Это может привести к воспламенению или травмам из-за неисправности. Обратитесь в авторизованный сервисный центр для ремонта.
-  Не опускайте утюг в воду или другие жидкости. Не заливайте в утюг воду непосредственно из крана.
 - Это может привести к ожогам, поражению электрическим током или пожару из-за короткого замыкания.

ВНИМАНИЕ

-  Утюг не должен использоваться, если его уронили, если имеются видимые признаки повреждения или если он протекает.
 - Поручите осмотр или ремонт уполномоченному сервисному центру.



Чтобы снизить риск получения травмы, поражения электрическим током или пожара, пожалуйста, соблюдайте следующие правила:

-  Всегда проверяйте, чтобы прибор работал от электрического источника питания, соответствующего номинальному напряжению, указанному на этом утюге. Вставляйте вилку полностью.
-  Штепсельную вилку необходимо вынуть из розетки перед тем, как наполнять резервуар для воды.
-  Регулярно очищайте вилку сетевого шнура, чтобы предотвратить накопление пыли.
 - Невыполнение этого требования может привести к пожару из-за повреждения изоляции, вызванного влажностью. Отсоедините сетевой шнур, а затем протрите сухой тканью.
-  Немедленно прекратите использование и извлеките вилку из розетки при неправильной работе или неисправности.

Случаи неправильной работы:

 - утюг время от времени прекращает работу, либо сетевой шнур или вилка сетевого шнура чрезмерно нагревается, либо происходит обесцвечивание.
 - Утюг деформируется или присутствует запах гари.
 - Поручите обслуживание уполномоченному сервисному центру.

-  Этот прибор не предназначен для использования лицами (включая детей) с ограниченными физическими, сенсорными или умственными способностями, или недостатком опыта и знаний, если только они не находятся под контролем или не получили инструкции относительно использования прибора от лица, ответственного за их безопасность. Дети должны быть под присмотром во избежание игр с утюгом.
 - Невыполнение этого требования может привести к несчастному случаю или травме.

-  Этот утюг должен быть использован и храниться на плоской, устойчивой поверхности. При установке утюга на поверхность, убедитесь, что эта поверхность устойчива.
 - При размещении на пушистом ковре или другой неустойчивой поверхности, продукт может перевернуться и привести к повреждению пола, получению травм и ожогов.
-  Если шнур питания поврежден, то, во избежание опасности, он должен быть заменен изготовителем, его сервисным центром или лицами с подобной квалификацией.
 - Несоблюдение этого требования может привести к несчастному случаю или травме.

ОСТОРОЖНО

Чтобы уменьшить риск травм, повреждения имущества, поражения электрическим током или пожара, пожалуйста, соблюдайте следующие правила:

-  Не прикасайтесь к горячей поверхности (например, подошве, и горячей поверхности вокруг нее).

⚠ ОСТОРОЖНО

- ⊘ **Не прикасайтесь к пару во время использования.**
· При использовании гладильной доски, в которую может проникать пар, не кладите руки, ноги и т.д. под гладильную доску.
· Не направляйте струю пара на руку, колено или другую часть тела.
· Не используйте пар, когда утюг стоит на гладильной доске лишь частично.
· Не гладьте одежду, когда она надета на вас.
- ⊘ **Не вставляйте булавки или иголки в утюг и не используйте его для глажки одежды со швейными иглами или подобным.**
- ⊘ **Не ставьте подошву слишком близко к вам или другим, так как пар может неожиданно выйти из нее.**
- ⊘ **Не используйте утюг без ткани.**
- ⊘ **Не убирайте утюг до тех пор, пока он полностью не остынет.**
- ⊘ **Не храните сетевой шнур, согнутым под острыми углами.**
- Это может привести к повреждению шнура.
- ⊘ **Не нажимайте кнопку "power shot" быстро несколько раз.**
- Если повторять нажатие с интервалом менее 2 секунд, утечка горячей воды может привести к ожогам.

- ⊘ **Используйте только водопроводную воду. Не добавляйте духи, уксус, крахмал, средства для удаления накипи, гладильные средства или другие химические вещества в резервуар для воды.**
- Это может привести к обесцвечиванию одежды.
- ⊘ **Если интенсивность выхода пара низка, не нажимайте кнопку "power shot".**
- Это может привести к ожогам из-за утечки горячей воды.
- ⊘ **Не наклоняйте и не перемещайте утюг назад и вперед.**
- Это может привести к ожогам из-за утечки горячей воды.
- ⊘ **Во время пользования не держите утюг задом наперед.**
- При этом можно получить ожоги паром или горячей водой, выбрасываемыми из-за ошибочного нажатия кнопки парового удара.
- ⊘ **Не пользуйтесь утюгом рядом со стенами или мебелью, которые не выдерживают высокую температуру или влажность.**
- Это может привести к повреждению стен или мебели.
- ⊘ **Не добавляйте в резервуар для воды горячую воду.**
- Это может привести к ожогам из-за брызг горячей воды.

⚠ ОСТОРОЖНО

- Чтобы уменьшить риск травм, повреждения имущества, поражения электрическим током или пожара, пожалуйста, соблюдайте следующие правила:
- ⚠ **Используйте утюг по влажной одежде (спрей запотевают).**
 - ⚠ **Отсоедините сетевой шнур, держась за вилку, а не потянув за сетевой шнур.**
- Невыполнение этого требования может привести к разрыву жилы в сетевом шнуре, что может, в свою очередь, привести к ожогам, поражению электрическим током или пожару из-за короткого замыкания.
 - ⚠ **Следует соблюдать осторожность при использовании утюга.**
- выход пара может привести к ожогам.
 - ⚠ **При использовании для глажения следующих тканей, проверьте утюг на незаметной области, или поместите поверх ткани тряпку, чтобы предотвратить образование следов.**
· Дорогие или специально обработанные ткани (бархат, акрил, нейлон, кашемир, и т.д.)
· Нежные ткани, либо ткани темного цвета, следует гладить на "низком" или "среднем" тепловом режиме, как указано на этикетке.
 - ⚠ **Слейте воду из резервуара для воды после использования.**
- Невыполнение этого может привести к вытеканию воды из подошвы, когда утюг будет использоваться в следующий раз.
 - ⚠ **Всегда отсоединяйте вилку сетевого шнура, пока продукт не используется.**
- Невыполнение этого требования может привести к пожару или поражению электрическим током.

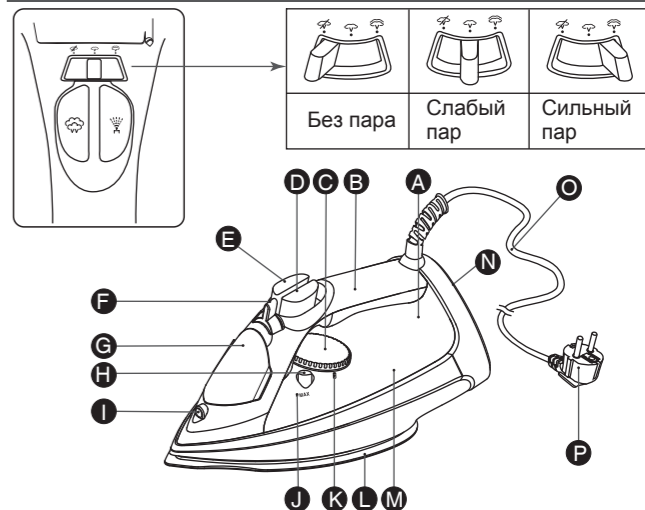
Основные компоненты

- A** Световой индикатор работы термостата
- B** Прорезиненная ручка
- C** Терморегулятор
- D** Кнопка "power shot"
- E** Кнопка спрея
- F** Парорегулятор
- G** Отверстия для залива воды
- H** Кнопка самоочистки
- I** Спрей
- J** Максимальный уровень воды
- K** Указатель выбора температуры
- L** Подошва
- M** Резервуар для воды
- N** Задний торец корпуса
- O** Сетевой шнур
- P** Вилка *
* Тип вилки должен соответствовать правилам страны или региона.

Перед использованием

Терморегулятор утюга имеет обозначения в виде слов, точек и символов пара.

Точки обозначают три диапазона температур:

- Низкая температура
- Умеренная температура
- Высокая температура

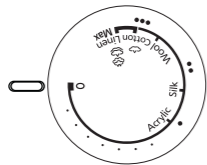

Некоторые ткани имеют бирки с этими точками для помощи при выборе правильной настройки температуры глажения.

В случае необходимости, используйте прижимную ткань.

Примечание:

- Световой индикатор работы термостата попеременно включается и выключается, указывая на изменение температуры подошвы.
- Если вы повернете терморегулятор с высокой температуры на более низкую температуру, прежде чем использовать утюг, подождите, пока индикатор включится.
- Не оставляйте горячий утюг на ткани в течение длительного времени и не обматывайте тканью горячий утюг.

Использование прибора

1. Переместите переключатель режимов «пар/без пара» в положение «без пара», чтобы предотвратить утечку воды.



2. При использовании пара, парового удара, вертикального отпаривания или распыления, залейте воду в резервуар для воды.

Откройте крышку отверстия для заливки воды.

Удерживая утюг, как показано на рисунке, заполните его водой до отметки «MAX» (около 300 мл).

Для заполнения используйте чистый стакан.



Проверьте уровень заполнения утюга водой, поставив его в вертикальное положение.

Плотно закройте крышку для заливки воды, иначе вода будет разбрызгиваться из резервуара во время глажения.

Примечание:

Не переполняйте резервуар для воды. В вертикальном положении утюга пар будет выходить через выпускные отверстия.

3. Установите утюг на опору и убедитесь, что терморегулятор установлен в положение «0».

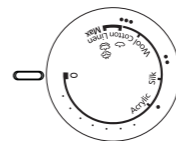

4. Вставьте штепсельную вилку в розетку.

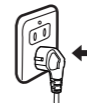

5. Настройте терморегулятор. Включится световой индикатор работы термостата.

Обратитесь к пункту «Переключатель «Пар/Без пара»» на стр. 10.

- При использовании режима «сильный пар» и «паровой удар», убедитесь, что терморегулятор установлен в положение «MAX» (МАКС.).

Примечание:

Если температура подошвы высокая, индикатор не светится.

6. Подождите, пока световой индикатор работы термостата погаснет. Удерживая утюг горизонтально, переключите переключатель режимов «пар/без пара» в положение «пар» при использовании парового удара. (стр. 10)

7. После каждого использования

- ① Установите парорегулятор в положение "dry". Если парорегулятор не установлен в положение "dry" после использования, оставшаяся вода будет двигаться в подошве и может привести к ожогам, когда утюг будет использоваться в следующий раз.

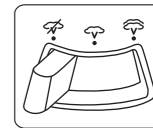

- ② Опустошите резервуар для воды сразу после использования. Не храните утюг с водой внутри. Если вы опустошите резервуар для воды после остывания, нагрейте утюг в течение примерно 5 минут, установив терморегулятор в положение «MAX».



- Не обматывайте сетевой шнур вокруг горячей подошвы.



- ③ Подождите, пока утюг остынет, прежде чем отправлять его на хранение, и всегда устанавливайте его на задний торец корпуса, чтобы защитить подошву от царапин, коррозии или пятен.

Переключатель «Пар/Без пара»

	Переключатель режимов «Пар/Без пара»	Температурная зона	Рекомендации
Без пара		Выберите в соответствии с типом ткани	Для полиэфира и другого материала из синтетического волокна.
Слабый пар			Для тонких или нежных тканей, требующих небольшого количества пара.
Сильный пар		 	Для тканей, требующих большого количества пара. (например, толстых материалов, предметов с жесткими складками).



Убедитесь, что при использовании сильного пара указатель температуры установлен в положение «MAX».

ОСТОРОЖНО:
Не направляйте пар на какие-либо части вашего тела или других людей.

Примечание:

- Система защиты от каплеобразования активируется, когда температура поверхности подошвы падает. В то же время прекращается выход пара. Это не является признаком неисправности, даже если слышен звук щелчка. Индикатор работы термостата загорится, подождите, пока он погаснет.
- При пользовании паровым утюгом используйте гладильную доску.

Использование функции "паровой удар"

Функция "паровой удар" обеспечивает подачу дополнительного пара, который проникает глубоко в одежду и разглаживает складки. Если вы не использовали функцию "паровой удар" в течение долгого времени, необходимо очистить внутреннюю часть утюга перед использованием этой функции для глажения любой одежды. Просто проверьте функцию «паровой удар» несколько раз на расстоянии от гладильной доски и одежды, которую нужно погладить. Это позволит предотвратить появление коричневых пятен или пятен от воды на одежде.

Установите переключатель «пар/без пара» в положение «без пара».
Установите терморегулятор в положение «MAX».

Нажмите на кнопку парового удара

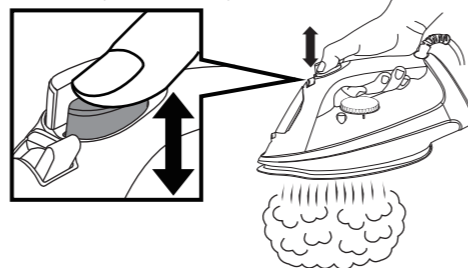

- Несколько раз нажмите на кнопку парового удара в начале каждой операции глажения.
- Нажимайте кнопку парового удара с интервалом не менее 2 секунд, чтобы предотвратить образование водяных брызг.
- Если паровой удар слабый, подождите, пока индикатор работы термостата загорится, а затем выключится.
- В случае необходимости, используйте прижимную ткань.

Использование функции "вертикальный пар"

Чтобы получить лучшие результаты при использовании вертикального пара, повесьте одежду на вешалку. Шторы и портьеры можно обрабатывать паром, когда они висят. Держите утюг вдали от тела, близко к ткани, но не касаясь ее. Натяните ткань свободной рукой и нажимайте кнопку "power shot" с интервалом 2 секунды, проводя утюгом по ткани со складками.

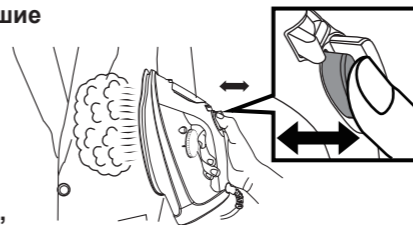

- Если функция паровой удар (power shot) работает не в полную силу, подождите, пока индикатор работы термостата не включится и не выключится вновь.

Использование функции "спрей"

Функция спрей (spray) особенно полезна для удаления стойких складок и там, где необходимо дополнительное смачивание.

Спрей можно использовать при глажении с паром или при сухом глажении. Просто нажмите кнопку спрея, когда вам понадобится дополнительное увлажнение.

- Если спрей не сработает сразу, продолжайте нажимать на кнопку спрея, пока он не сработает.

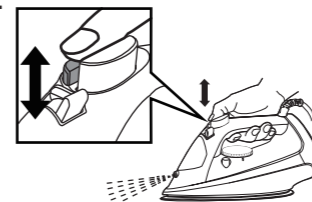

Уход и хранение утюга

Очистка тремя способами

► СПОСОБ (1) Использование функции самоочистки

1. Заполните резервуар для воды водопроводной водой, как описано в разделе «Использование прибора» на стр. 8.

2. Установите указатель терморегулятора в положение «0».

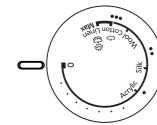

3. Вставьте вилку сетевого шнура в розетку.



4. Поставьте утюг и установите указатель терморегулятора в положение «MAX».

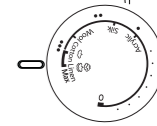

5. После того, как индикатор работы термостата погаснет, установите указатель терморегулятора в положение «0» и отключите утюг от сети.

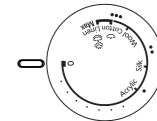

6. Удерживая утюг горизонтально над раковиной, нажмите и удерживайте нажатой кнопку самоочистки, а затем встряхните утюг назад и вперед. Загрязнения и накипь (если имеются) вместе с паром и кипящей водой выйдут наружу. Сначала выйдет пар, а приблизительно через 30 секунд вытечет вода. (Будьте осторожны, поскольку она горячая)

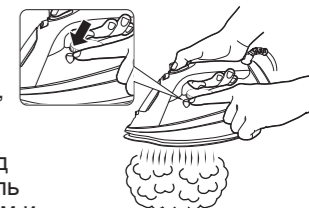

7. Когда в резервуаре не останется воды, удерживайте утюг над раковиной горизонтально. Или установите его вертикально на устойчивую поверхность и поместите старое полотенце или подобную ткань под подошву утюга.

8



или

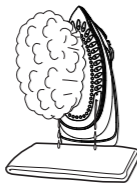

8. Вставьте штепсельную вилку в розетку и установите указатель терморегулятора в положение «MAX». Загрязнения и осадок будут вымыты паром и кипящей водой.

9. Установите терморегулятор в положение «0» и отключите утюг от сети.

Затем переходите к СПОСОБУ (2).

► СПОСОБ (2) Использование функции «паровой удар»

1. Заполните резервуар для воды водопроводной водой, как описано в разделе «Использование прибора» на стр. 8.
2. Установите указатель терморегулятора в положение «0».
3. Вставьте вилку сетевого шнура в розетку.
4. Поставьте утюг вертикально и установите указатель терморегулятора в положение «MAX».
5. Держите утюг горизонтально над раковиной после того, как индикатор работы термостата погаснет.

6. Быстро нажимайте на кнопку парового удара (не менее 2 раз в секунду) приблизительно 30 раз без остановки. При этом встряхивайте утюг назад и вперед.

7. Установите указатель терморегулятора в положение «0».

8. Выньте вилку из розетки и слейте воду, оставшуюся в резервуаре для воды.

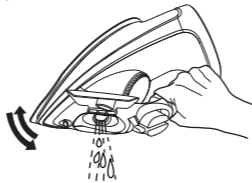

9. Чтобы предотвратить коррозию выпускных отверстий в подошве, вставьте вилку сетевого шнура в розетку, в поднимите утюг, установите указатель терморегулятора положение «MAX» и предварительно прогрейте его в течение около 5 минут.

10. Установите терморегулятор в положение «0» и отключите утюг от сети.

11. Прогладьте ненужную ткань, чтобы удалить любые загрязнения с подошвы утюга.

- Повторите СПОСОБ (1) и СПОСОБ (2), если выход пара не улучшился.
- Используйте оба способа раз в две недели. Если вода очень жесткая (т. е. отверстия для пара в подошве утюга легко забиваются отложениями), оба способа должны использоваться чаще.
- Дайте утюгу остыть, установив его на задний торец корпуса, и следуйте инструкциям раздела «после каждого использования» на стр. 09.

► СПОСОБ (3) Система очистки от накипи (чистые отверстия)

Встроенная система очистки от накипи в резервуаре для воды постоянно снижает образование накипи в паровой камере утюга.

Эта система позволяет использовать функцию пара в течение длительного периода времени и предотвращает засорение паровых отверстий.

Анти-капельная система (автоматический гидрозатвор)

Эта модель оборудована анти-капельной системой. Когда температура поверхности подошвы падает, клапан паровой камеры в утюге автоматически закрывается и останавливает вытекание воды. Это предотвращает вытекание невыпаренной горячей воды из подошвы, когда утюг охлаждается. Благодаря этой системе, у вас нет необходимости ждать, пока паровая камера высохнет полностью изнутри, чтобы отправить утюг на хранение.

Примечание:

- Это не является признаком неисправности, если вы услышите звук щелчка. Этот звук можно услышать, когда эта система активируется.

Электронная функция автоматического отключения тремя способами (только NI-U600C)

- Функция автоматического отключения не предназначена для замены извлечения вилки сетевого шнура из розетки. Система автоматического отключения работает независимо от положения переключателя питания.

1. Когда утюг остается стоять на подошве или лежит на боку около 1 минуты, утюг автоматически отключается.
2. Когда утюг остается стоять на заднем торце корпуса 10 минут, то автоматически отключается.
3. Для возобновления глажения и включения утюга, просто переверните или переверните утюг. Дайте ему разогреться, пока световой индикатор работы термостата не погаснет.

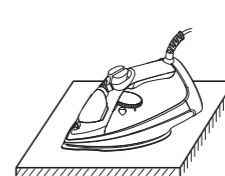

1 минута до "0"

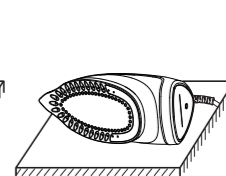

1 минута до "0"

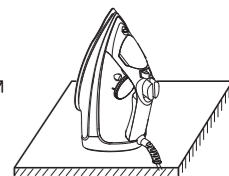

10 минута до "0"

Всегда отключайте утюг, когда закончили глажение. Даже несмотря на то, что утюг отключен, подошва утюга еще горячая. Убедитесь, что разместили продукт на опоре вдалеке от ткани.

Уход за вашим утюгом

► Внешняя поверхность утюга

- После отключения и охлаждения утюга, просто протрите его влажной тканью и, при необходимости, используйте мягкое моющее средство.
- Никогда не используйте агрессивные чистящие средства.

► Подошва

- Крахмал и другие остатки могут быть легко удалены с подошвы влажной тканью.
- Чтобы избежать царапин полировки, не используйте металлическую панель для очистки подошвы, и никогда не устанавливайте утюг на неровную поверхность.
- Лучший способ удалить синтетические остатки с подошвы - погладить старую хлопчатобумажную ткань после нагревания утюга.

Примечание:

- Никогда не используйте чистящие средства, так как они могут повредить рабочие части утюга. Определенный запах может появиться при начальном использовании утюга, однако, это нормально, и запах не перейдет на одежду. Никогда не используйте моющее средство для паровых утюгов, так как оно может повредить рабочие части утюга.

Вопросы и ответы

Вопрос	Ответ
Почему слышится щелчок или металлический звук во время использования или встряхивания утюга?	► Эти звуки производят внутренние части утюга, механизм распыления, предотвращения утечки и т.д., движущиеся незначительно. Это нормально.
Почему одежда иногда становится коричневой после глажения?	► Если стиральный порошок остался на ткани, одежда может стать коричневой после глажения.
Почему белый порошок/частицы выходят из паровых отверстий при использовании функции пара [особенно при использовании функции паровой удар (power shot)]?	► Порошок/частицы представляют собой растворенные средства очистки воды или примеси и минералы, присутствующие в жесткой воде, и т. д. Они не вредны и могут быть удалены с одежды щеткой.

Поиск и устранение неисправностей

Проблема	Причины, Решения
Нагревание не происходит	► Убедитесь, что вилка вставлена в розетку. ► Заполните резервуар для воды водопроводной водой до отметки «MAX».
Нет пара	► Если отсутствует пар, установите переключатель «пар/без пара» в положение «пар» или установите терморегулятор в положение «MAX». ► При слабом паре, переместите парорегулятор несколько раз, а затем установите в положение «steam».
Низкая мощность испарения	► Нажмите кнопку «power shot» несколько раз, когда эта функция плохо срабатывает. ► Подождите, пока световой индикатор работы термостата погаснет, перед использованием утюга. ► Установите терморегулятор в положение «MAX».
Нет спрея	► Нажмите кнопку спрея несколько раз. ► Заполните резервуар для воды водопроводной водой до отметки «MAX».
Вода вытекает из паровых отверстий	► Нажмите кнопку «power shot» несколько раз в течение как минимум 2 секунд при использовании функции «power shot». ► Подождите, пока световой индикатор работы термостата погаснет, перед использованием продукта.
Одежда пачкается	► Опорожните резервуар для воды и наполните его заново чистой водой. В утюге/чашке могут быть загрязняющие вещества.

Технические характеристики

Модель №	NI-U600C	NI-U400C
Питание	220-240 В ~ 50-60 гц	
Потребляемая мощность	1 930-2 300 Вт	
Вес (прибл.)	1,5 кг.	
Размеры (прибл.)	297 x 125 x 142 мм	

Этот утюг предназначен только для домашнего использования.



ИНФОРМАЦИЯ О СЕРТИФИКАЦИИ ПРОДУКЦИИ
УТЮГ ПАРОВОЙ ЭЛЕКТРИЧЕСКИЙ
модели NI-U600C*, NI-U400C* "Panasonic"

СЕРТИФИЦИРОВАНЫ ОС "ТЕСТБЭТ", 119334, Москва, Андреевская набережная, д. 2
«*» - набор букв, определяющий цвет изделия и рынок сбыта

Сертификат соответствия :	№ TC RU C-JP.ME10.B.04720
Сертификат соответствия выдан :	26.10.2017
Сертификат соответствия действителен до :	25.10.2022

Производитель:	Panasonic Corporation	Панасоник Корпорейшн
адрес	1006, Kadoma, Osaka 571-8501, Japan	1006, Кадома, Осака 571-8501, Япония

Примечание :

Дату изготовления Вы можете определить по 5-и значной комбинации цифр и букв, расположенной на нижней части изделия.

Пример:

XX	X	XX																	
YY	M	DD	YY	Последние цифры года	M	Месяц	1	2	3	4	5	6	7	8	9	10	11	12	
						Код	1	2	3	4	5	6	7	8	9	O	N	D	
						DD	День (с 01 до 31)												

Установленный производителем срок службы для данного изделия равен 7 годам с даты производства при условии, что изделие используется в строгом соответствии с настоящей инструкцией по эксплуатации и применимыми техническими стандартами

Сделано в Китае

Panasonic[®]

Інструкції з експлуатації
Парова праска

Тільки для домашнього використання

Модель № NI-U600C, U400C

Зміст

Заходи безпеки	18-21
Основні компоненти	21
Перед користуванням	22
Використання праски	22-23
Перемикач «Пара/Без пари»	24
Використання функції "паровий удар"	24
Використання функції "вертикальне відпарювання"	25
Використання функції "розпилення"	25
Догляд і зберігання праски	25-28
Питання та відповіді	28
Пошук і усунення несправностей	29
Специфікації	29

Дякуємо вам за придбання продукту Panasonic.

Перед експлуатацією даного виробу, уважно прочитайте інструкцію і збережіть цей посібник для подальшого використання.

Заходи безпеки

Щоб знизити ризик опіків, ураження електричним струмом, пожежі або пошкодження майна, завжди дотримуйтесь наступних заходів безпеки.

Опис символів

Наступні символи використовуються для класифікації та опису рівня небезпеки, травми або пошкодження майна при ігноруванні правил і неправильному використанні.

УВАГА

Позначає потенційну небезпеку, яка може призвести до серйозної травми або смерті.

ОБЕРЕЖНО

Позначає небезпеку, яка може призвести до травмування або пошкодження майна.

Наступні символи використовуються для класифікації та опису типу інструкцій, яких слід дотримуватися.

 Цей символ використовується для попередження користувачів про конкретну дію, яка не повинна бути виконана.

 Цей символ використовується для попередження користувачів про конкретну дію, якої слід дотримуватися для того, щоб безпечно використовувати виріб.

УВАГА

Щоб знизити ризик отримання травми, ураження електричним струмом або пожежі, будь ласка, дотримуйтесь наступних правил:

 Не використовуйте виріб, якщо вилка або шнур живлення пошкоджені або гарячі. Ніколи не використовуйте праску, якщо шнур живлення нещільно вставлений в розетку.

 Не залишайте виріб без нагляду, поки він підключений до мережі.

 Не під'єднуйте і не від'єднуйте мережевий шнур від розетки вологими руками.

 Не пошкоджуйте, не змінюйте і примусово не згинайте, не витягайте і не перекручуйте мережевий шнур. Не ставте нічого важкого на мережевий шнур і не затискайте його.

 Не обертайте шнур живлення навколо корпусу праски при зберіганні.

 Не використовуйте виріб, коли шнур живлення перекручений.

 Не використовуйте виріб, коли руки мокри.

 Не використовуйте в безпосередній близькості від легкозаймистих матеріалів (як бензин чи подібне).

 Ніколи не змінюйте, не розбирайте і не ремонтуйте виріб.

- Це може призвести до займання або травмування через неправильну роботу. Зверніться в авторизований сервісний центр для виконання ремонту.

 Не опускайте виріб у воду або інші рідини. Не заливайте в праску воду безпосередньо з крана.

- Це може призвести до опіків, ураження електричним струмом або пожежі через коротке замикання.

УВАГА

 Праска не повинна використовуватися, якщо її упустили, і з'явилися видимі ознаки пошкодження або якщо вона протікає.
- Зверніться за обслуговуванням до авторизованого сервісного центру.

Щоб знизити ризик отримання травми, ураження електричним струмом або пожежі, будь ласка, дотримуйтесь наступних правил:

 Завжди перевіряйте, щоб прилад працював від електричного джерела живлення, що відповідає номінальній напрузі, зазначеній на прасці. Вставляйте вилку шнура живлення повністю.

 Шнур живлення необхідно вийняти з побутової розетки перед тим, як наповнювати резервуар для води.

 Регулярно очищайте вилку шнура живлення, щоб запобігти накопиченню пилу.
- Невиконання цієї вимоги може призвести до пожежі через пошкодження ізоляції, викликаного вологістю. Від'єднайте шнур живлення, а потім протріть сухою тканиною.

 Негайно припиніть використання і витягніть вилку шнура живлення з розетки при неправильній роботі або несправності.
Випадки неправильної роботи:
• Праска час від часу припиняє роботу, або шнур живлення або вилка шнура живлення надмірно нагрівається, або відбувається знебарвлення.
• Праска деформується або присутній запах горілого.
- Зверніться за обслуговуванням до авторизованого сервісного персоналу.

 Цей прилад не призначений для використання особами (включаючи дітей) з обмеженими фізичними, сенсорними або розумовими здібностями, або браком досвіду і знань, якщо тільки вони не знаходяться під контролем або не отримали інструкції щодо використання приладу від особи, відповідальної за їх безпеку. Діти повинні бути під наглядом, щоб вони не гралися з праскою.
- Невиконання цієї вимоги може призвести до нещасного випадку або травми.

 Праску необхідно використовувати та зберігати на пласкій, стабільній поверхні. Коли встановлюєте праску на опору, переконайтесь, що поверхня на якій вона розташована стабільна.
- При розміщенні на килимі з високим ворсом або іншій нестійкій поверхні, продукт може перевернутися і призвести до пошкодження килима, отриманню травм і опіків.

 Якщо шнур живлення пошкоджений, то, щоб уникнути небезпеки, він повинен бути замінений виробником, його сервісним центром або особами з подібною кваліфікацією.
- Невиконання цієї вимоги може призвести до нещасного випадку або травми.

ОБЕРЕЖНО

Щоб зменшити ризик травм, пошкодження майна, ураження електричним струмом або пожежі, будь ласка, дотримуйтесь наступних правил:

 Не торкайтесь гарячої поверхні (наприклад, підшови і гарячої поверхні навколо неї).

⚠ ОБЕРЕЖНО

- ⊘ Уникайте контакту шкіри з паром або "паровим ударом" під час використання.
 - При використанні прасувальної дошки, в яку може проникати пара, не підставляйте руки, ноги і т.д. під прасувальну дошку.
 - Не спрямовуйте струмінь пари на руку, коліно або іншу частину тіла.
 - Не використовуйте пару або "Паровий удар", коли праска стоїть на прасувальній дошці лише частково.
 - Не прасуйте одяг, коли він одягнений на вас.
- ⊘ Не вставляйте шпильки або голки в праску і не використовуйте її для прасування одягу зі швейними голками або подібними предметами.
- ⊘ Не ставте підошвою близько до себе або інших, адже пара може несподівано вийти з неї.
- ⊘ Не використовуйте праску для прасування будь-чого, крім тканини.
- ⊘ Не прибирайте виріб до тих пір, поки він повністю не охолоне.
- ⊘ Не зберігайте шнур так, щоб він був скручений під гострими кутами.
 - Це може призвести до пошкодження шнура.
- ⊘ Не натискайте кнопку "Паровий удар" швидко кілька разів.
 - Якщо повторювати натискання з інтервалом менше 2 секунд, витік гарячої води може призвести до опіків.

- ⊘ Використовуйте тільки водопровідну воду разом із праскою. Не додавайте парфуми, оцет, крохмаль, засоби для видалення накипу, засоби для прасування або інші хімічні речовини в резервуар для води.
 - Це може привести до знебарвлення одягу.
- ⊘ Якщо інтенсивність виходу пари низька, не натискайте кнопку "паровий удар".
 - Це може призвести до опіків через витік гарячої води.
- ⊘ Не нахильте і не переміщуйте праску назад і вперед.
 - Це може призвести до опіків через витік гарячої води.
- ⊘ Не використовуйте будь-яке допоміжне обладнання для прасування, наявне на ринку.
 - Це може привести до отримання опіків або пошкодження тканини через неправильне використання.
- ⊘ Не користуйтеся праскою поруч зі стінами або меблями, які не витримують високу температуру або вологість.
 - Це може привести до пошкодження стін або меблів.
- ⊘ Не додавайте в резервуар для води гарячу воду.
 - Це може привести до опіків через бризки гарячої води.

⚠ ОБЕРЕЖНО

Щоб зменшити ризик травм, пошкодження майна, ураження електричним струмом або пожежі, будь ласка, дотримуйтесь наступних правил:

- ⚠ Використовуйте «суху» праску для прасування вологого одягу (зволоженого за допомогою розпилювача).
- ⚠ Від'єднайте шнур живлення, тримаючись за вилку шнура живлення, не тягніть за шнур.
 - Це може призвести до розриву дроту в шнурі живлення, що може, в свою чергу, призвести до ураження електричним струмом або пожежі через коротке замикання.
- ⚠ Слід бути обережними при використанні праски.
 - Випускання пари може призвести до травми.
- ⚠ При використанні для прасування наступних тканин, перевірте праску на непомітній області, або помістіть поверх тканини ганчірку, щоб запобігти утворенню слідів.
 - Дорогі або спеціально оброблені тканини (оксамит, акрил, нейлон, кашемір, і т.д.)
 - Ніжні тканини, або тканини темного кольору, слід прасувати у "низькому" або "середньому" тепловому режимі, як зазначено на етикетці.
- ⚠ Злийте воду з резервуара для води після використання.
 - Невиконання цієї вимоги може призвести до витікання води з підошви, коли праска буде використовуватися в наступний раз.
- ⚠ Завжди від'єднайте вилку шнура живлення, коли праска не використовується.
 - Невиконання цієї вимоги може призвести до пожежі або ураження електричним струмом.

Основні компоненти

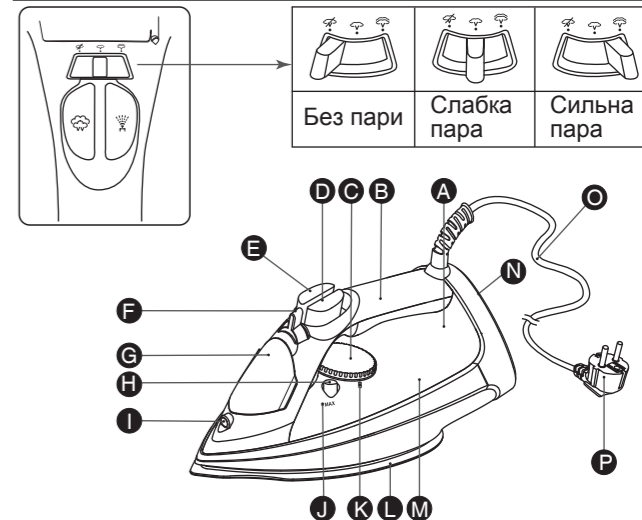

- A** Індикатор роботи термостата
- B** Гумова ручка
- C** Терморегулятор
- D** Кнопка "Паровий удар"
- E** Кнопка розпилювача
- F** Регулятор подачі пари
- G** Заливний отвір
- H** Кнопка самоочищення
- I** Розпилювач
- J** Позначка максимального рівня води
- K** Показчик вибору температури
- L** Підшва
- M** Резервуар для води
- N** Опора
- O** Шнур живлення
- P** Вилка *
 - * Тип вилки має відповідати правилам країни або регіону.

Перед користуванням

Терморегулятор праски має позначення у вигляді слів, точок і символів пари.

Точки позначають три діапазони температур:

- Низька температура
- Помірна температура
- Висока температура

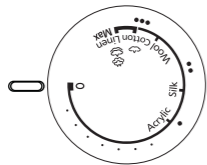

Деякі тканини мають бирки з цими точками для надання допомоги при виборі правильного налаштування температури прасування. У разі необхідності, використовуйте притисну тканину.

Примітка:

- Світловий індикатор роботи термостата поперемінно вмикається і вимикається, вказуючи на зміну температури підшви.
- Якщо ви повернете терморегулятор з високої температури на більш низьку температуру, перш ніж використовувати праску, почекайте, поки індикатор увімкнеться.
- Не залишайте гарячу праску на тканині протягом тривалого часу і не обмотуйте тканиною гарячу праску.

Використання праски

1. Перемістіть перемикач режимів «пара/без пари» в положення «без пари», щоб запобігти витоку води.



2. При використанні пари, парового удару, вертикального відпарювання або розпилення, залийте воду в резервуар для води.

Відкрийте кришку отвору для заливання води.

Утримуючи праску, як показано на малюнку, заповніть її водою до позначки «MAX» (близько 300 мл).

Для заповнення використовуйте чисту склянку.



Перевірте правильність рівня заповнення праски водою, встановивши її у вертикальне положення.

Щільно закрийте кришку для заливання води, інакше вода буде розбризкуватися з резервуара під час прасування.

Примітка:

Не переповнюйте резервуар для води. У вертикальному положенні праски пара буде виходити через випускні отвори.

3. Розташуйте праску у вертикальному положенні і перевірте, щоб вимикач живлення був встановлений в положення "0".

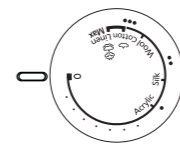

4. Вставте штепсельную вилку в розетку.

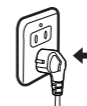

5. Налаштуйте терморегулятор. Увімкнеться світловий індикатор роботи термостата.

Зверніться до розділу «Перемикач «Пара/Без пари»» на стор. 24.

- При використанні режиму «сильна пара» і «паровий удар», переконайтеся, що терморегулятор встановлений в положення «MAX» (МАКС.).

Примітка:

Якщо температура підшви висока, індикатор не світиться.

6. Зачекайте, поки світловий індикатор роботи термостата згасне. Утримуючи праску горизонтально, переведіть перемикач режимів «пара/без пари» в положення «пара» при використанні парового удару. (стор. 24)

7. Після кожного використання

① Встановіть регулятор подачі пари у положення "без пари". Якщо регулятор подачі пари не встановлений у положення "без пари" після використання, вода, що залишилася, буде рухатися в підшви і може призвести до опіків, коли праска буде використовуватися в наступний раз.

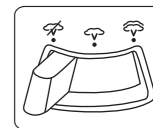

② Спорожніть резервуар для води відразу після використання. Не зберігайте праску з водою. Якщо ви спорожнили резервуар для води після охолодження праски, нагрійте її протягом приблизно 5 хвилин, встановивши терморегулятор в положення «MAX».



• Не накручуйте шнур живлення навколо праски. Він може бути пошкоджений гарячою підшвою.

③ Зачекайте, поки праска охолоне, перш ніж відправляти її на зберігання, і завжди встановлюйте її на опору, щоб захистити підшву від подрипин, корозії або плям.



Перемикач «Пара/Без пари»

	Перемикач «пара/без пари»	Температурна зона	Рекомендації
Без пари		Виберіть відповідно до типу тканини	Для полієфіру і іншого матеріалу з синтетичного волокна.
Слабка пара			Для тонких або ніжних тканин, що потребують невеликої кількості пари.
Сильна пара		 	Для тканин, що потребують великої кількості пари. (Наприклад, товстих матеріалів, предметів з жорсткими складками).



Переконайтеся, що при використанні сильної пари показчик температури встановлений в положення «MAX».

ОБЕРЕЖНО:

Не спрямовуйте пару на будь-які частини вашого тіла або інших людей.

Примітка:

- Система захисту від краплеутворення активується, коли температура поверхні підшови падає. У той же час припиняється вихід пари. Це не є ознакою несправності, навіть якщо чути звук клацання. Індикатор роботи термостата засвітиться, почекайте, поки він згасне.
- Під час експлуатації парової праски, використовуйте прасувальну дошку.

Використання функції "паровий удар"

Функція "паровий удар" забезпечує подачу додаткової пари, яка проникає глибоко в тканину і сприяє видаленню бганок. Якщо ви не використовували функцію "паровий удар" протягом довгого часу, необхідно очистити внутрішню частину праски перед використанням цієї функції для прасування будь-якого одягу. Просто перевірте функцію "паровий удар" кілька разів на відстані від прасувальної дошки і одягу, який потрібно попрасувати. Це дозволить запобігти появі коричневих плям або плям від води на одязі.

Встановіть перемикач «пара/без пари» в положення «без пари».

Встановіть терморегулятор в положення «MAX».

Натисніть на кнопку парового удару

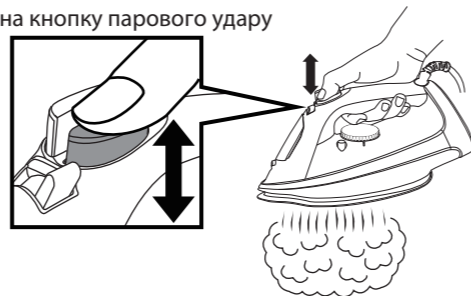

- Кілька разів натисніть на кнопку парового удару на початку кожної операції прасування.
- Натискайте кнопку парового удару з інтервалом не менше 2 секунд, щоб запобігти утворенню бризок води.
- Якщо паровий удар слабкий, почекайте, поки індикатор роботи термостата засвітиться, а потім вимкнеться.
- У разі необхідності, використовуйте притиснуту тканину.

Використання функції "вертикальне відпарювання"

Щоб отримати кращі результати при використанні вертикальної пари, повісьте одяг на вішалку. Штори і портьєри можна обробляти паром, коли вони висять.

Тримайте праску далеко від тіла, близько до тканини, але не торкаючись її. Натягніть тканину вільною рукою і натискайте кнопку "паровий удар" з інтервалом 2 секунди, проводячи праскою по тканині із бганками.

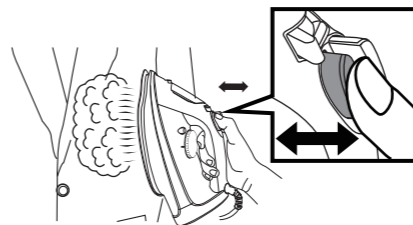

- Якщо функція "паровий удар" працює не в повну силу, почекайте, поки індикатор роботи термостата не увімкнеться і не вимкнеться знову.

Використання функції "Розпилення"

Функція "Розпилення" особливо корисна для видалення стійких бганок і там, де необхідно додаткове змочування.

Розпилення можна використовувати з прасуванням з паром або з сухим прасуванням. Просто натисніть кнопку розпилювача, коли вам знадобиться розпилення.

- Якщо розпилення не спрацює відразу, продовжуйте натискати на кнопку розпилювача, поки він не спрацює.

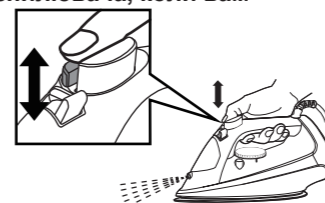

Догляд і зберігання праски

Очищення трьома способами

► СПОСІБ (1) Використання функції самоочищення

- Заповніть резервуар для води водопровідною водою, як описано в розділі «Використання праски» на стор. 22.
- Встановіть покажчик терморегулятора в положення «0».
- Вставте вилку мережевого шнура в побутову розетку.
- Поставте праску і встановіть покажчик терморегулятора в положення «MAX».
- Після того, як індикатор роботи термостата згасне, встановіть покажчик терморегулятора в положення «0» і від'єднайте праску від мережі.
- Утримуючи праску горизонтально над раковиною, натисніть і утримуйте кнопку самоочищення, а потім струшуйте праску вперед та назад. Забруднення і накип (якщо є) разом з паром і кип'ятком вийдуть назовні. Спочатку вийде пара, а приблизно через 30 секунд витече кип'яток. (Будьте обережні, оскільки він гарячий)

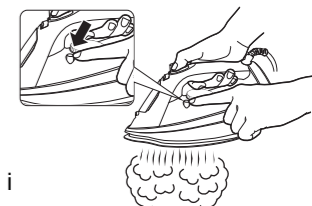
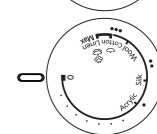
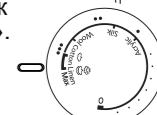
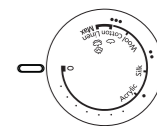

7. Коли в резервуарі не залишиться води, утримуйте праску над раковиною горизонтально. Або встановіть її вертикально на стійку поверхню і помістіть старий рушник або подібну тканину під подошву праски.

8. Вставте штепсельну вилку в розетку і встановіть покажчик терморегулятора в положення «MAX». Забруднення і осад будуть вимиті паром і киплячою водою.

9. Встановіть терморегулятор в положення «0» і від'єднайте праску від мережі.

Потім переходьте до СПОСОБУ (2).

► СПОСІБ (2) Використання функції «паровий удар»

1. Заповніть резервуар для води водопровідною водою, як описано в розділі «Використання праски» на стор. 22.
2. Встановіть покажчик терморегулятора в положення «0».
3. Вставте вилку мережевого шнура в побутову розетку.
4. Поставте праску вертикально і встановіть покажчик терморегулятора в положення «MAX».
5. Тримайте праску горизонтально над раковиною після того, як індикатор роботи термостата згасне.

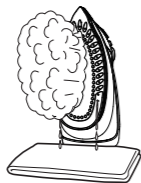

6. Швидко натискайте на кнопку парового удару (не менше 2 разів на секунду), роблячи це безперервно близько 30 разів. Під час прокачування розгойдуйте праску назад і вперед.

7. Встановіть покажчик терморегулятора в положення «0».

8. Витягніть вилку з розетки і злийте воду, що залишилася в резервуарі для води.

9. Для запобігання корозії випускних отворів в подошві, вставте вилку в розетку, підніміть праску, встановіть покажчик терморегулятора в положення «MAX» і попередньо прогрійте її протягом приблизно 5 хвилин.

10. Встановіть терморегулятор в положення «0» і вимкніть праску з мережі.

11. Пропрасуйте використану тканину, щоб видалити будь-які забруднення з подошви праски.

- Повторіть СПОСІБ (1) і СПОСІБ (2), якщо вихід пари не покращився.
- Використовуйте обидва способи один раз в два тижні. Якщо вода занадто жорстка (тобто отвори для пари в подошві легко забиваються відкладеннями), то обидва способи слід використовувати частіше.
- Дайте прасці охолонути на опорі і дотримуйтесь інструкцій розділу «Після кожного використання» на стор. 23.

► СПОСІБ (3) Система очищення від накипу (чисті отвори)

Вбудована система очищення від накипу в резервуарі для води постійно знижує утворення накипу в паровій камері праски.

Ця система дозволяє використовувати функцію пари протягом тривалого періоду часу і запобігає засміченню парових отворів.

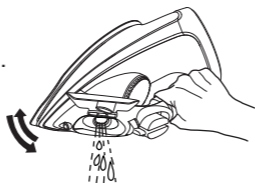

Анти-крапельна система (автоматичний гідрозасув)

Ця модель обладнана анти-крапельною системою. Коли температура поверхні подошви падає, клапан парової камери в прасці автоматично закривається і зупиняє витікання води. Це запобігає витіканню невикпареної гарячої води з подошви, коли праска охолоджується. Завдяки цій системі, у вас немає необхідності чекати, поки парова камера висохне повністю зсередини, щоб відправити праску на зберігання.

Примітка:

- Клацання не є ознакою несправності. Цей звук можна почути, коли ця система активується.

Електронна функція автоматичного відключення трьома способами (тільки NI-U600C)

• Функція автоматичного відключення не призначена, щоб замінити витягування шнура живлення з розетки. Система автоматичного відключення працює незалежно від положення перемикача живлення.

1. Коли праска залишається стояти подошвою вниз, або лежить на боці протягом близько 1 хвилини, праска автоматично вимикається.
2. Коли праска залишається стояти на опорі, протягом близько 10 хвилин, праска автоматично вимикається.
3. Для відновлення прасування і увімкнення праски, просто перемістіть або переверніть праску. Дайте їй розігрітися, поки індикатор роботи термостата не згасне.

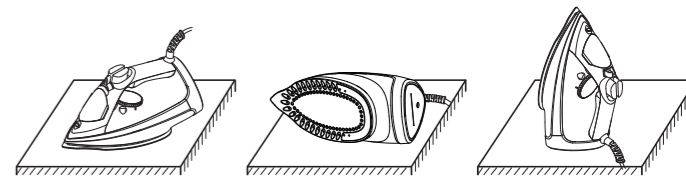

1 хвилина до " 0 " 1 хвилина до " 0 " 10 хвилин до " 0 "

Завжди від'єднайте праску від розетки, коли закінчите прасування. Навіть незважаючи на те, що праска відключена, подошва праски ще гаряча. Переконайтеся, що розмістили праску на опорі далеко від тканини.

Догляд за вашою праскою

► Зовнішня поверхня праски

- Після відключення та охолодження праски, просто протріть її вологою тканиною і, при необхідності, використовуйте м'який миючий засіб.
- Ніколи не використовуйте агресивні засоби для чищення.

► Підшва

- Крохмаль та інші залишки можуть бути легко видалені з підшви вологою тканиною.
- Щоб уникнути появи подряпин на підшві, не використовуйте металеву панель для очищення підшви, і ніколи не встановлюйте праску на нерівну поверхню.
- Кращий спосіб видалити синтетичні залишки з підшви - попросувати стару бавовняну тканину після нагрівання праски.

Примітка:

- Ніколи не використовуйте засоби для чищення, оскільки вони можуть пошкодити робочі частини праски. Певний запах може з'явитися при початковому використанні праски, проте, це нормально, і запах не перейде на одяг. Ніколи не використовуйте миючий засіб для парових прасок, адже він може пошкодити робочі частини праски.

Питання та відповіді

Питання	Відповідь
Чому клацання або металевий звук чується під час використання або струшування праски?	Ці звуки виробляють внутрішні частини праски, механізм розпилення, запобігання витоку води і т.д. Це нормально.
Чому одяг іноді стає коричневим після прасування?	Якщо пральний порошок залишився на тканині, одяг може стати коричневим після прасування.
Чому білий порошок/частинки виходять з парових отворів при використанні пари (особливо при використанні функції "Паровий удар")?	Порошок/часточки являють собою розчинені засоби очищення води або домішки і мінерали, присутні в жорсткій воді, і т. д. Вони не шкідливі і можуть бути видалені з одягу щіткою.

Пошук і усунення несправностей

Проблема	Причини, Рішення
Нагрівання не відбувається	<ul style="list-style-type: none">► Переконайтеся, що вилка вставлена в розетку.► Заповніть резервуар для води водопровідною водою до позначки "MAX".
Немає пари	<ul style="list-style-type: none">► Якщо відсутня пара, встановіть перемикач «пара/без пари» в положення «пара» або встановіть терморегулятор в положення «MAX».► При слабкій парі, перемістіть регулятор подачі пари кілька разів, а потім встановіть в положення "пара".
Низька потужність випаровування	<ul style="list-style-type: none">► Натисніть кнопку "паровий удар" кілька разів, коли ця функція погано спрацьовує.► Зачекайте, поки індикатор роботи термостата згасне, перш ніж використовувати праску.► Встановіть терморегулятор в положення «MAX».
Немає розпилення	<ul style="list-style-type: none">► Натисніть кнопку розпилювача кілька разів.► Заповніть резервуар для води водопровідною водою до позначки "MAX".
Вода витікає з парових отворів	<ul style="list-style-type: none">► Натисніть кнопку "паровий удар" кілька разів протягом як мінімум 5 секунд при використанні функції "паровий удар".► Перш ніж використовувати праску, почекайте, поки індикатор роботи термостата згасне.
Одяг брудниться	<ul style="list-style-type: none">► Спустоште резервуар для води і наповніть його чистою водою. У прасці/часці можуть бути забруднюючі речовини.

Специфікації

Модель №	NI-U600C	NI-U400C
Джерело живлення	220-240 В ~ 50-60 гц	
Споживана потужність	1 930-2 300 Вт	
Вага (прибл.)	1,5 кг.	
Габарити (прибл.)	297 x 125 x 142 мм	

Ця праска призначена тільки для домашнього використання.

Пайдалану жөніндегі нұсқаулық

Бу үтігі

Тек тұрмыстық қолдану үшін

Үлгі нөмірі: **NI-U600C,U400C**



001

Встановлений виробником термін служби (придатності) цього виробу дорівнює 7 рокам з дати виготовлення за умови, що виріб використовується у суворій відповідності до дійсної інструкції з експлуатації та технічних стандартів, що застосовуються до цього виробу.

Декларацію про відповідність Технічним регламентам, діючим в Україні, можна переглянути на <http://service.panasonic.ua> у розділі «Технічне регулювання»

Виробник:	Panasonic Corporation	Панасонік Корпорейшн
Адреса виробника:	1006, Kadoma, Osaka 571-8501, Japan	1006, Кадома, Осака 571-8501, Японія
Вироблено на підприємстві:	Panasonic Wanbao Appliances Electric Iron (Guangzhou) Co., Ltd.	Панасонік Ванбао Елпайансез Електрик Айрон (Гуанчжоу) Ко., Лтд.
Адреса підприємства:	No.2, South Wanbao Street, Panyu District, Guangzhou City, Guangdong Province, 511495, China	№ 2, Саус Ванбао Стріт, Паню Дістрікт, Гуанчжоу Сіті, Гуандун Провінс, Китай, 511495

Примітка

Дату виготовлення Ви можете визначити за комбінацією цифр та літер, що розташовані на ниж ній частині виробу.

Приклад:

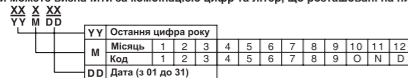

Імпортер: ТОВ "ПАНАСОНІК УКРАЇНА ЛТД"
 Адреса імпортера: провулок Охтирський, будинок 7, місто Київ, 03022, Україна.
 Інформаційний центр Panasonic
 Міжнародні дзвінки та дзвінки з Києва: +380-44-490-38-98
 Безкоштовні дзвінки зі стаціонарних телефонів в межах України : 0-800-309-880
 Вироблено в Китаї

Мазмұны

Қауіпсіздік шаралары	32-35
Негізгі компоненттері	35
Пайдаланудан бұрын	36
Үтікті пайдалану әдісі	36-37
Бу/құрғақ режимді таңдағыш нұсқаулығы	38
"power shot" мүмкіндігін пайдалану әдісі	38
"тігінен бу бүрку" мүмкіндігін пайдалану әдісі	39
"бүрку" мүмкіндігін пайдалану әдісі	39
Үтікті күту және сақтау әдісі	39-42
Сұрақтар және жауаптар	42
Ақауларды іздеу және жою	43
Техникалық сипаттамалар	43

Осы Panasonic өнімін сатып алғаныңызға рахмет.

Бұл құрылғыны пайдаланудан бұрын мына нұсқауларды мұқият оқыңыз және келешекте пайдалану үшін сақтаңыз.

Қауіпсіздік шаралары

Жарақат алу, өлім, электр тоғының соғуы, өрт және мүлкі зақымдау қаупін азайту үшін келесі қауіпсіздік шараларын әрдайым орындаңыз.

Таңбалардың түсіндірмесі

Төмендегі таңбалар бейне назар аударылмағанда және қате пайдаланылғанда орын алатын зиянның, жарақаттың және мүлік зақымының деңгейін жіктеу және сипаттау үшін пайдаланылады.

 **ЕСКЕРТУ** Ауыр жарақатқа не өлімге себеп болатын ықтимал зиянды білдіреді.

 **НАЗАР АУДАРЫҢЫЗ** Жеңіл жарақатқа не мүлкі зақымдалуына себеп болатын зиянды білдіреді.

Төмендегі таңбалар бақыланатын нұсқаулар түрін жіктеу және сипаттау үшін пайдаланылады.

 Бұл таңба пайдаланушыларды орындалмауы керек болған арнайы басқару процедурасы туралы ескерту үшін пайдаланылады.

 Бұл таңба пайдаланушыларды құралды қауіпсіз басқару үшін орындалуы керек болған арнайы басқару процедурасы туралы ескерту үшін пайдаланылады.

ЕСКЕРТУ

Адам жарақатын, электр тоғының соғуын немесе өртті болдырмау үшін келесі әрекеттерді орындаңыз:

 Қуат тығыны не қуат сымы зақымдалса не ыстық болса, пайдаланбаңыз. Қуат тығыны розеткада бос тұрса, үтікті пайдаланбаңыз.

 Розеткаға қосулы кезде үтікті қараусыз қалдырмаңыз.

 Қуат тығынды розеткаға ылғал қолдарыңызбен жалғамаңыз не ажыратпаңыз.

 Қуат сымын зақымдамаңыз, өзгертпеңіз не күштеп бүкпеңіз, тартпаңыз не бұрамаңыз. Қуат сымының үстіне ауыр нәрсе қоймаңыз не қыспаңыз.

 Сақтау кезінде қуат сымымен үтікті орамаңыз.

 Қуат сымын бүктелген күйінде пайдаланбаңыз.

 Үтікті ылғал қолмен пайдаланбаңыз.

 Жанғыш материалдардың (бензин немесе сол сияқты) жанында пайдаланбаңыз.

 Ешқашан өзгертпеңіз, бөлшектемеңіз немесе жөндемеңіз.
- Бұл қате пайдалану себебінен тұтануға не жарақат алуға себеп болуы мүмкін. Жөндеу үшін өкілетті қызмет көрсету орталығына хабарласыңыз.

 Үтікті суға немесе басқа сұйықтықтарға батырмаңыз. Үтікке суды тікелей су құбырының шүмегінен құймаңыз.
- Солай жасау күйіп қалуға, электр тоғының соғуына немесе қысқа тұйықталуға байланысты өртке себеп болуы мүмкін.

ЕСКЕРТУ

 Егер үтікті түсіріп алсаңыз, көзге көрінетін зақымдар болса немесе жылыстау байқалса, өнімді пайдалануға болмайды.
- Білікті қызмет көрсету орталығына хабарласыңыз.

Адам жарақатын, электр тоғының соғуын немесе өртті болдырмау үшін келесі әрекеттерді орындаңыз:

 Өрқашан аспапқа үтікте көрсетілген кернеуге сәйкес электр қуатымен басқарылатынын тексеріңіз. Желі сымының ашасы толық енгізіңіз.

 Су жимасын сумен толтырудан бұрын қуат ашасын розеткадан ажырату керек.

 Шаң жиналуының алдын алу үшін желі сымының ашасын жиі тазалап отырыңыз.
- Тазаламасаңыз, ылғалдылықтан оқшаулау қасиеті жойылып, өртке себеп болуы мүмкін. Қуат сымын ажыратып, құрғақ шүберекпен сүртіңіз.

 Ауытқу немесе ақаулық болса, пайдалануды дереу тоқтатып, қуат сымын суырып тастаңыз. Ауытқу мысалдары:
• Кейде өнім тоқтап қалады немесе қуат сымы мен қуат тығына аса ыстық болады немесе түсі өзгереді.
• Үтіктің пішіні өзгерген немесе күйіктің иісі шығады.
- Білікті қызмет көрсету орталығына хабарласыңыз.

 Бұл аспап физикалық, сезу немесе ақыл-ой мүмкіндіктері шектелген немесе бақылауда болмаса не қауіпсіздігі үшін жауапты адам тарапынан аспапты пайдалануға қатысты нұсқау берілмесе, тәжірибесі және білімі жеткіліксіз адамдар (балаларды қоса) тарапынан пайдалануға арналмаған.
Балалар үтікпен ойнамауы үшін бақылауда болуы тиіс.

- Бұлай істемесеңіз, апатқа немесе жарақатқа себеп болуы мүмкін.

 Темір қолданылған болуы керек және тұрақты тегіс жерде тұруы керек. Үтікті тіреуішке орнатқанда, аталған тіреуішті ұстап тұратын жазық стенд тұрақты тұруы керек.

- Жүні үрпиген кілемге немесе басқа тұрақсыз орынға қойсаңыз, өнім құлап, кілемді зақымдауы, жарақатқа себеп болуы немесе күйдіруі мүмкін.

 Егер қуат сымы зақымдалса, қауіпті болдырмау үшін оны өндіруші, оның қызмет орталығы немесе ұқсас кәсіби білікті мамандар ауыстыруы тиіс.
- Солай жасамау апатқа немесе жарақат алуға себеп болуы мүмкін.

НАЗАР АУДАРЫҢЫЗ

Адам жарақатын, мүлік зақымын, электр тоғының соғуын немесе өртті болдырмау үшін келесі әрекеттерді орындаңыз:

 Қатты бетке тиіспеңіз (төменгі науа және оның айналасындағы ыстық бет сияқты).

⚠ **HAZAP AУДАPЫҢЫЗ**

- ❌ **Пайдалану кезінде буға немесе "power shot" тиіспейіз.**
 - Бу шығып тұрған үтіктеу тақтасын пайдалану кезінде қолыңызды, аяғыңызды т.б. үтіктеу тақтасының астына қоймаңыз.
 - Бұды қолыңызға, тізеңізге немесе денеңіздің басқа бөліктеріне бағыттамаңыз.
 - Үтік үтіктеу тақтасынан жартылай шығып тұрғанда бұды не "power shot" мүмкіндігін пайдаланбаңыз.
 - Киімдерді киіп жатқанда үтіктемеңіз.
- ❌ **Үтікке істіктер не инелерді енгізбеңіз немесе оны тігу инелері не соған ұқсас нәрселері бар киімдерде пайдаланбаңыз.**
- ❌ **Төменгі табанын өзіңізге не басқаларға тым жақын қоймаңыз, себебі күтілмегенде үтіктен бу шығуы мүмкін.**
- ❌ **Үтікті матадан басқа бұйымдарға пайдаланбаңыз.**
- ❌ **Толық суымайынша үтікті жинап тастамаңыз.**
- ❌ **Қуат сымын бұралған өткір бұрыштармен сақтамаңыз.**
 - Бұл сымға зақым келтіруі мүмкін.
- ❌ **Power shot түймесін ізбе-із жылдам баспаңыз.**
 - 2 секундқа дейін қайталап бассаңыз, ыстық суға күйіп қалуыңыз мүмкін.

- ❌ **Үтікте тек су құбырындағы суды пайдаланыңыз. Су жимаға өтір, сірке, крахмал, қақтарды кетіру құралдарын, үтіктеу құралдарын немесе басқа химикаттарды қоспаңыз.**
 - Бұл киімдердің түсін кетіреді.
- ❌ **Қосу жылдамдығы төмен болса, power shot түймесін пайдаланбаңыз.**
 - Бұл ыстық суға күйіп қалуға себеп болуы мүмкін.
- ❌ **Үтікті иілдірмеңіз немесе күштеп алға және артқа жылжытпаңыз.**
 - Бұл ыстық суға күйіп қалуға себеп болуы мүмкін.
- ❌ **Маркеттегі қолжетімді кез келген үтіктеу керек-жарақтарды пайдаланбаңыз.**
 - Солай жасау күйіп қалуға немесе дұрыс жұмыс істемеуге байланысты матаның бүлінуіне себеп болады.
- ❌ **Жоғары температураға немесе ылғалға қарсы төзімді емес қабырғалардың немесе жиһаздың жанына қоймаңыз.**
 - Солай жасау қабырғаның немесе жиһаздың зақымдалуына себеп болады.
- ❌ **Су қоймасына ыстық су құймаңыз.**
 - Солай жасау ыстық судың шашырауына байланысты күйіп қалуға себеп болуы мүмкін.

⚠ **HAZAP AУДАPЫҢЫЗ**

Адам жарақатын, мүлік зақымын, электр тогының соғуын немесе өртті болдырмау үшін келесі әрекеттерді орындаңыз:

- ❗ **Дымқыл киімдерге құрғақ үтіктеу қолданыңыз (буды шашыратып).**
- ❗ **Қуат сымынан тартпай, қуат тығынын ұстап ажыратыңыз.**
 - Бұл қиылуға және электр тогының соғуына себеп болуы немесе қысқа тұйықталу себебінен өртке себеп болуы мүмкін.
- ❗ **Бу шығатындықтан, үтікті пайдалану кезінде абай болыңыз.**
 - Бұдың шығуы адам жарақатына себеп болуы мүмкін.
- ❗ **Төмендегі мата түрін пайдаланған кезде байқалмайтын жерінен тексеріп көріңіз немесе мата бүлінбеуі үшін үстіне шүберек қойыңыз.**
 - Қымбат не арнайы өңделген маталар (барқыт, акрил, нейлон, кашимир т.б.)
 - Затбелгісінде "төмен температурада қыздыру" немесе "орташа температурада қыздыру" деген көрсеткіштер болатын жоғары температураға төзімсіз маталар немесе қара түсті маталар.
- ❗ **Пайдаланып болғаннан кейін су жимадағы суды ағзыңыз.**
 - Әйтпесе үтікті келесі рет пайдаланғанда өнімнің төменгі науадан су ағуына себеп болуы мүмкін.
- ❗ **Пайдаланбайтын кезде әрқашан қуат сымын ажыратыңыз.**
 - Бұлай істемесеңіз, өртке, электр тогының соғуына себеп болуы мүмкін.

Негізгі компоненттері

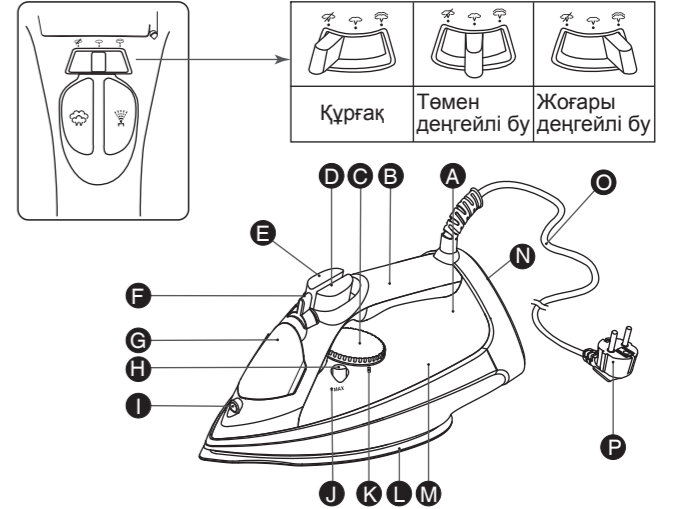

- A** Термостат жұмысының айғақтауыш шамы
- B** Тұтқа
- C** Температура реттегіші
- D** Power shot түймесі
- E** Буды шашырау триггері
- F** Бу/құрғақ режим реттегіші
- G** Су толтыру тесігі
- H** Өзін тазалау түймесі
- I** Шашыратқыш форсунка
- J** Ең үлкен су деңгейінің айғақтауышы
- K** Температура таңдау шкаласының орны
- L** Төменгі науа
- M** Су жима
- N** Реттемелі тұғыр
- O** Қуат сымы
- P** Қуат тығыны*
* Тиісті ел не аймақ талаптарына сәйкес келетін аша түрі.

Пайдаланудан бұрын

Үтіктің температура реттегішінде сөздер, нүктелер және бу таңбалары бар. Нүктелер 3 температура ауқымының таңбалары:

- Төмен температура
- Орташа температура
- Жоғары температура

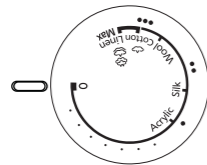

Кейбір маталар дұрыс үтіктеудің температура параметрін таңдау үшін осы нүктелермен белгіленеді. Егер қажет болса, нығыздаушы шүберек пайдаланыңыз.

Ескертпе:

- Табан температурасының өзгеруін көрсету үшін термостат жұмысының айғақтауыш шамы кезекпен жанып сөніп тұрады. Егер температура реттегішін жоғары температурадан төмен температураға бұрсаңыз, үтікті пайдаланудан бұрын айғақтауыш шамы жанғанша күтіңіз.
- Үтікті киімнің үстіне ұзақ уақыт қоймаңыз немесе ыстық үтіктің үстіне шүберек орамаңыз.

Үтікті пайдалану әдісі

1. Судың жылыстауын болдырмау үшін бу/құрғақ режим реттегішін құрғақ күйге жылжытыңыз.

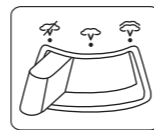

2. Бу, power shot, тік бу немесе бүріккіш пайдаланған кезде су қоймасына су құйыңыз.

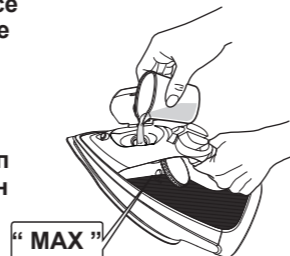

Су толтыру тесігін ашып, үтікті көрсетілгендей ұстап тұрыңыз және су жимасын су құбырындағы сумен "MAX" нүктесіне (шамамен 300 мл) дейін толтырыңыз. Толтыру үшін науашаны пайдаланыңыз.

Толтырылған судың дұрыс деңгейін үтікті тік күйге орнатып тексеріңіз.

Су толтыру қақпағын мықтап жабыңыз, әйтпесе, үтіктеген кезде су қоймасынан су шашырауы мүмкін.

Ескертпе:

Су қоймасын шамадан тыс толтырмаңыз. Үтік тік қойылған кезде бу тесіктер бойынша шығады.

3. Үтікті түпқойма күйіне қойыңыз және температура реттегіші "0" күйіне орнатылғанына көз жеткізіңіз.

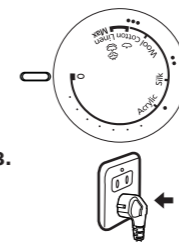

4. Қуат ашасын розеткаға қосыңыз.

5. Температура реттегішін орнатыңыз. Термостат жұмысының айғақтауыш шамы жанады.

Б38 "Бу/құрғақ режимді таңдағыш нұсқаулығын" қараңыз.

- "Жоғары бу" және "power shot" режимін пайдаланған кезде температура таңдау индикаторын "MAX" күйіне орнатылғанына көз жеткізіңіз.

Ескертпе:

Егер табанның температурасы жоғары болса, шам жанбайды.

6. Термостат жұмысының айғақтауыш шамы өшкенге дейін күтіңіз. Үтікті көлденең қойыңыз және "power shot" режимін пайдаланған кезде бу/құрғақ режим реттегішін бу күйіне жылжытыңыз. (Б38)

7. Әр пайдаланудан кейін

① Бу/құрғақ режим реттегішін құрғақ күйге орнатыңыз. Егер пайдаланғаннан кейін бу/құрғақ режим реттегіші құрғақ күйінде болмаса, қалған су табанға жылжиды және үтікті келесіде пайдаланған кезде күйіп қалуға себеп болуы мүмкін.

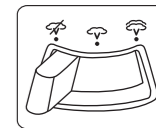

② Үтікті пайдаланғаннан кейін су қоймасын дереу босатыңыз. Ішінде суы бар үтікті сақтамаңыз. Егер су қоймасын суығаннан кейін босатсаңыз, температура реттегішін "MAX" күйіне орнатып, үтікті 5 минуттай қыздырыңыз.



- Қуат сымын үтікті айналдырып орамаңыз. Ол ыстық табан арқылы зақымдалуы мүмкін.

③ Үтікті сақтаудан бұрын суығанша дейін күтіңіз және табанды сызаттардан, тоттан немесе дақтардан қорғау үшін үтікті әрдайым түпқоймасына орнатыңыз.



Бу/құрғақ режимді таңдағыш нұсқаулығы

	Бу/құрғақ режим реттегіші	Температура аймағы	Ұсыныстар
Құрғақ		Матаның түріне сәйкес таңдаңыз	Полиэфирлі және басқа синтетикалық талшықты материалдар үшін.
Төмен деңгейлі бу			Аз мөлшердегі буды қажет ететін жұқа немесе нәзік маталар үшін.
Жоғары деңгейлі бу			Буды көп қажет ететін маталар үшін. (мыс.: қалың, қыртысы қатты материалдар).

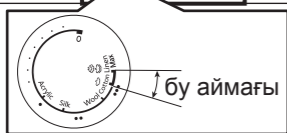

"жоғары бу" режимін пайдаланған кезде температура таңдау индикаторын "MAX" күйіне орнатылғанына көз жеткізіңіз.

АБАЙЛАҢЫЗ:

Буды денеңіздің кез келген бөлігіне немесе басқа адамдарға бағыттамаңыз.

Ескертпе:

- Табан бетінің температурасы түскен кезде тамшылаудан қорғау жүйесі іске қосылады. Осы уақытта буда тоқтайды. Нұқу дыбысы естілсе де, бұл қаулықтың белгісі емес. Термостат жұмысының айғақтауыш шамы жанады, ол сөнгенше күтіңіз.
- Бу үтігімен үтіктеу тақтасын пайдаланыңыз.

"power shot" мүмкіндігін пайдалану әдісі

"power shot" мүмкіндігі киімге терең сіңетін қосымша буды қамтамасыз етеді және қатты жиырықтарды жоюға көмектеседі. "power shot" мүмкіндігін ұзақ уақыт пайдаланбаңыз, бұл мүмкіндікті үтіктелетін киімдерге пайдаланудан бұрын үтіктің ішін пайдаланыңыз. "power shot" мүмкіндігін үтіктеу тақтасынан және үтіктелетін киімдерден қашықта бірнеше рет тексеріп көріңіз. Бұл киімдерге күңгірт дақтардың немесе су дақтарының түсуін болдырмайды.

Бу/құрғақ режим реттегішін құрғақ күйге орнатыңыз. Температура реттегішін "MAX" күйіне орнатыңыз.

Жай ғана "power shot" түймесін басыңыз

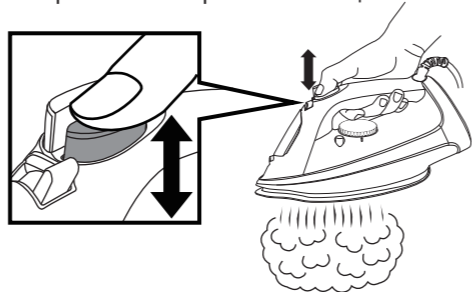

- Әрбір үтіктеу сеансын бастаудан бұрын "power shot" түймесін бірнеше рет басыңыз.
- Сумен былғауды болдырмау үшін пайдалану арасында power shot түймесін ең аз 2 секунд аралықпен басыңыз.
- Егер "power shot" түймесі босаса, термостат жұмысының айғақтауыш шамы жанып сөнгенше күтіңіз.
- Егер қажет болса, нығыздаушы шүберек пайдаланыңыз.

"тігінен бу бүрку" мүмкіндігін пайдалану әдісі

"тігінен бу бүрку" мүмкіндігін пайдалану

кезінде нәтижелерді жақсарту үшін киімді ілгішке іліп қойыңыз.

Сонымен қатар перделер мен қалың шымылдықтарға ілінгеннен кейін бу бүркуге болады. Үтікті денеңізден алыста, матаға жақын, бірақ тигізбей, қойыңыз. Бос қолыңызбен матаны қатты тартыңыз және жиырық матаның үстіне үтікті басқанда power shot түймесін 5 секунд аралықпен басыңыз.



- Егер power shot буу шағарылуы әлсізденсе, онда операциялық индикатор термостатының жанып сөнгенін күтіңіз.

"бүрку" мүмкіндігін пайдалану әдісі

Бүрку мүмкіндігі қатты жиырықтарды кетіруде және қосымша ылғалдау қажет болғанда көмектеседі.

Бүрку мүмкіндігін бумен немесе құрғақ үтіктеумен пайдалануға болады.

Бу қажет болғанда бу бүрку триггерін басыңыз.

Просто нажмите кнопку спрея, когда вам понадобится спрей.

- Бүрку мүмкіндігі дереу жұмыс істемесе, жұмыс істегенше басыңыз.

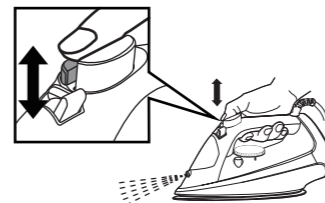

Үтікті күту және сақтау әдісі

3 жолды тазалау

► **ӘДІС(1) Өзін өзі тазалау мүмкіндігін тазалау**

1. Су ыдысын Б36-дегі "Үтікті пайдалану әдісі" бөлімінде сипатталғандай құбыр суымен толтырыңыз.

2. Температура таңдау индикаторын "0" күйіне орнатыңыз.

3. Қуат ашасын тұрмыстық розеткаға қосыңыз.

4. Үтікті жоғары қаратып қойып, температура таңдау индикаторын "MAX" күйіне орнатыңыз.

5. Термостат жұмысының айғақтауыш шамы өшірілгеннен кейін температура таңдау индикаторын "0" күйіне орнатыңыз да, ажыратыңыз.

6. Үтікті шұңғылшаның үстіне көлденең ұстаңыз, өзін тазалау түймесін басып тұрыңыз да, үтікті онда-мұнда шайқаңыз. Кір және күйіктер (егер болса) бумен және қайнаған сумен бірге сыртқа шашырайды. Алдымен бу шашырайды және қайнаған су шамамен 30 секундтан кейін шашырайды. (Мұқият болыңыз, ол ыстық)

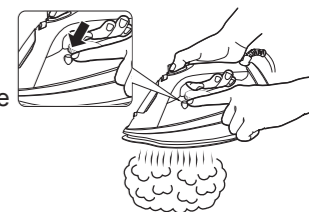
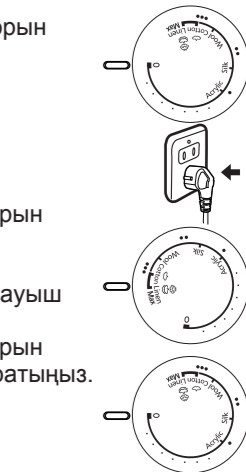

7. Су ыдысында су қалмаған кезде үтікті шұңғылшаның үстіне көлденең ұстаңыз. Немесе, үтіккі тегіс бетке тік қойып, үтіккің табанының астына ескі сүлгі не басқа ұқсас нәрсе қойыңыз.

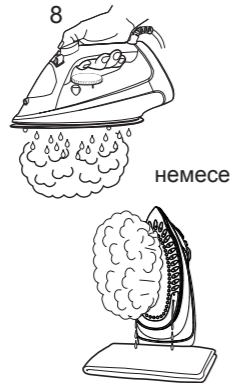

8. Қуат ашасын тұрмыстық розеткаға қосыңыз және температура таңдау индикаторын "MAX" күйіне орнатыңыз. Кір бумен және қайнаған сумен бірге сыртқа шашырайды.

9. Температура реттегішін "0" күйіне орнатып, ашаны суырыңыз.

Одан кейін, ӘДІС(2)-ге өтіңіз.

►ӘДІС(2) "power shot" мүмкіндігін пайдалану

1. Су ыдысын Б36-дегі "Үтіккі пайдалану әдісі" бөлімінде сипатталғандай құбыр суымен толтырыңыз.
2. Температура таңдау индикаторын "0" күйіне орнатыңыз.
3. Қуат ашасын тұрмыстық розеткаға қосыңыз.
4. Үтіккі жоғары қаратып қойып, температура таңдау индикаторын "MAX" күйіне орнатыңыз.
5. Термостат жұмысының айғақтауыш шамы сөнген соң, үтіккі шұңғылшаның үстіне көлденең ұстаңыз.

6. Power shot түймесін шамамен 30 рет үздіксіз (секундына ең аз 2 рет) жылдам басыңыз. Басқан кезде үтіккі онда-мұнда шайқаңыз.

7. Температура таңдау индикаторын "0" күйіне орнатыңыз.

8. Ашаны суырып, су қоймасында қалған суды төгіп тастаңыз.

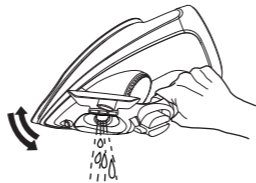

9. Үтік табанындағы тесіктердің тот баспауы үшін қуат ашасын тұрмыстық розеткаға қосыңыз, үтіккі тұрғызып қойыңыз да, температура таңдау индикаторын "MAX" күйіне орнатыңыз және шамамен 5 минуттай алдын ала қыздырыңыз.

- 10.Температура таңдау индикаторын "0" күйіне орнатып, ашаны суырыңыз.

- 11.Үтік табанындағы кірлерді кетіру үшін қолданылған шүберекті үтіктеңіз.

- Егер будың тесіктері ашылмаса, ӘДІС(1) және ӘДІС(2) қайталаңыз.
- Екі әдісті екі апта сайын орындап тұрыңыз. Егер су тым қатты (мыс.: үтік табанындағы бу тесіктері кірмен тез бітеледі) болса, екі әдісті жиі қолдану керек.
- Үтіккі өзінің түпқоймасында салқындатыңыз және Р37-гі "Әр пайдаланғаннан кейін" бөліміндегі нұсқауларды орындаңыз.

►ӘДІС(3) Қақтарға қарсы жүйе (тесіктерді таза күйінде қалдыру)

Су жимасындағы бекітілген қақтарға қарсы жүйе үтіккің буландыру бөлімінде жиналған қақтарды үздіксіз азайтып отырады.

Бұл жүйе бу функциясын ұзақ уақыт пайдалану мүмкіндігін береді және бу тесіктерінің тығылуына жол бермейді.

Тамуға қарсы жүйе (автоматты су бекітпесі)

Бұл модельде тамуға қарсы жүйе бар. Төменгі науа бетінің температурасы төмендегенде үтіктегі буландыру бөліміне арналған клапан автоматты түрде жабылады және судың жағдайын тоқтатады. Бұл үтік суығанда буланбаған ыстық судың төменгі науадан ағып кетуіне жол бермейді. Бұл жүйе арқылы үтіккі сақтау кезінде буландыру бөлімінің іші толықтай кебуін күту қажет болмайды.

Ескертпе:

- Шертілген дыбысты есітсеңіз, бұл ақаулық дегенді білдірмейді. Бұл дыбыс осы жүйе белсендірілгенде естілуі мүмкін.

Электрондық 3 жолды автоматты өшіру функциясы (тек NI-U600C)

- Автоматты өшіру мүмкіндігі сымды суырудың орнына пайдалану үшін арналмаған. Автоматты өшіру жүйесі қуат қосқышының күйінен тәуелсіз жұмыс істейді.

1. Үтіккі төменгі науасын төмен қаратып немесе бүйірімен шамамен 1 минут қозғалыссыз қалдырылғанда үтік автоматты түрде өшіріледі.
2. Үтіккі реттемелі тұғырында шамамен 10 минут қозғалыссыз қалдырылғанда үтік автоматты түрде өшіріледі.
3. Үтіктеуді жалғастыру және үтіккі іске қосу үшін үтіккі кез келген бағытқа жылжытыңыз. Термостат жұмысының айғақтауыш шамы өшпейінше үтіккі қайта қыздырыңыз.

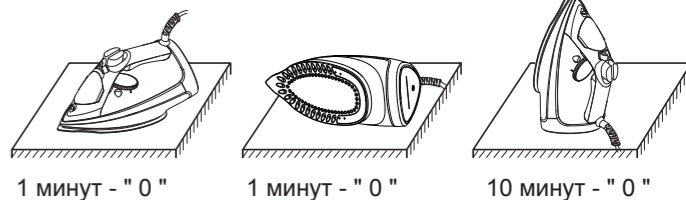

Үтіктеу аяқталғанда әрқашан үтіккі ажыратыңыз. Тіпті үтік ажыратылған болса да, төменгі науасы ыстық болуы мүмкін. Үтіккі тұғырында матадан қашық қалдырғаныңызға көз жеткізіңіз.

Үтікке күтім жасау әдісі

► Үтіктің сыртқы беті

- Үтік ажыратылып, суытылғаннан кейін ылғал шүберекпен сүртіп алыңыз және қажет болса, жұмсақ жуу құралын пайдаланыңыз.
- Қатты тазалау құралдарын ешқашан пайдаланбаңыз.

► Төменгі науа

- Крахмал және басқа қалдықтарды ылғал шүберекпен төменгі науасынан оңай алып тастауға болады.
- Сызат түсуіне жол бермеу үшін төменгі науасын тазалау үшін металл төсемді пайдаланбаңыз және үтікті бұдыр беткейге қоймаңыз.
- Төменгі науадан синтетикалық қалдықтарды жоюдың ең жақсы жолы үтікті қыздырып, ескі мақталы шүберекті үтіктеу болып табылады.

Ескертпе:

- Үтікке ешқашан тазалағыштарды пайдаланбаңыз, себебі олар үтіктің бөлшектерін зақымдауы мүмкін. Үтікті алғаш рет пайдаланғанда иістер шығуы мүмкін, дегенмен, бұл қалыпты жағдай және иісі киімдерге сіңбейді. Үтікте бұмен үтіктеу жуу құралын ешқашан пайдаланбаңыз, себебі олар үтіктің бөлшектерін зақымдауы мүмкін.

Сұрақтар және жауаптар

Сұрақ	Жауап
Неліктен үтікті пайдалану не шайқау кезінде шертілген не металл дыбысы есітіледі?	► Бұл дыбыстар үтіктің ішкі бөлшектерінен, бүрку механизмдерінен, ағудың алдын алу бөлшектерінің аздап қимылдауынан шығады. Бұл қалыпты жағдай.
Неліктен кейде үтіктеуден кейін киімдер күңгірттенеді?	► Матада кір жуу құралының қалдықтары қалса, үтіктегеннен кейін киімдер күңгірт түске енуі мүмкін.
Бу функциясын пайдалану кезінде (әсіресе "power shot" пайдалану кезінде) бу тесіктерінен неліктен ақ ұнтақтар/бөлшектер шығады?	► Ұнтақ/бөлшектер гидрофилді өңдеу немесе қатты суда табылатын қоспалар және минералды заттар. Бұлар зиянды емес және киімнен сілкіп тастауға болады.

Ақауларды іздеу және жою

Ақаулық	Себептер, Шешім
Қыздырмайды	► Қуат тығыны розеткаға жалғанғандығын тексеріңіз. ► Су қоймасын құбыр суымен "MAX" нүктесіне дейін толтырыңыз.
Бу жоқ	► Егер бу болмаса, бу/құрғақ режим реттегішін бу күйіне орнатыңыз немесе температура реттегішін "MAX" күйіне орнатыңыз.
Нашар буландыру қуаты	► Бұды азайту үшін бу/құрғақ режим реттегішін бірнеше рет жылжытып, бу күйіне қайта орнатыңыз. ► "power shot" жеткіліксіз болып көрінгенде power shot түймесін бірнеше рет басыңыз. ► Үтікті пайдаланудан бұрын термостат жұмысының айғақтауыш шамының өшуін күтіңіз. ► Температура реттегішін "MAX" күйіне орнатыңыз.
Бүркусіз	► Бұды шашырау триггерін бірнеше рет басыңыз. ► Су жимасын су құбырындағы сумен "MAX" нүктесіне дейін толтырыңыз.
Бу шығатын тесіктерден су ағады	► "power shot" мүмкіндігін пайдалану кезінде power shot түймесін кемінде 2 секундтан басып тұрыңыз. ► Үтікті пайдаланудан бұрын термостат жұмысының айғақтауыш шамы жанғанша дейін күтіңіз.
Киімдер белгіленген	► Су жимасын босатып, оны таза сумен толтырыңыз. Үтікте/науашада ластаушы заттар болуы мүмкін.

Техникалық сипаттамалар

Үлгі нөмірі	NI-U600C	NI-U400C
Қуат көзі	220-240 В ~ 50-60 гц	
Қуат тұтыну	1 930-2 300 Вт	
Салмағы (шамамен)	1,5 кг	
Өлшемі (шамамен)	297 x 125 x 142 mm	

Бұл үтік тек тұрмыстық жағдайларда пайдалануға арналған.

Организация, уполномоченная на принятие претензий по качеству продукции на территории Республики Казахстан:
АО "Панасоник Маркетинг СНГ" Казахстан, 050010 г. Алматы, Проспект Достык 192, 3-й этаж.
Информационный центр Panasonic:
+7 (727) 330-88-07 – Для звонков из Алматы и Киргизстана.
8-800-0-809-809 – бесплатный звонок с городских и мобильных телефонов местных сотовых операторов в пределах Казахстана.

Қазақстан Республикасының аумағында өнім сапасы бойынша шағымдарды қабылдауға уәкілетті ұйым:
АҚ «Панасоник Маркетинг СНГ», Қазақстан, 050010, Алматы қ., Достық даңғылы 192, 3-ші қабат
Panasonic ақпараттық орталығы:
+7 (727) 330-88-07 – Алматы мен Қырғызстаннан қоңырау шалу үшін.
8-800-0-809-809 – Қазақстан аумағында жергілікті ұялы байланыс пен қалалық операторларынан тегін қоңырау шалу.