

C920

Getting started with
Logitech® HD Pro Webcam C920

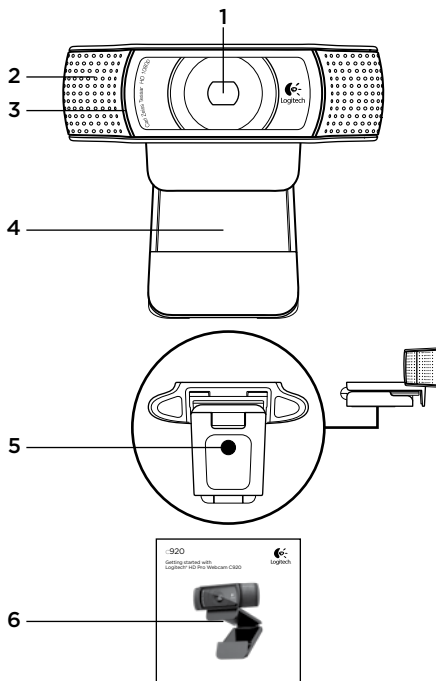



Особенности

1. Объектив высокой четкости Carl Zeiss® формата 1080p с автофокусом
2. Микрофон
3. Индикатор активности
4. Подвижное крепление-зажим
5. Треножный штатив
6. Документация по продукту

Благодарим за приобретение C920!

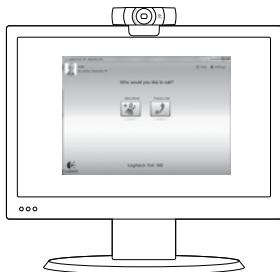

В этом руководстве содержатся сведения о настройке веб-камеры Logitech и об использовании видеовызовов.

Если перед началом использования камеры вам потребуется получить ответы на какие-либо вопросы, рекомендуем посетить перечисленные ниже веб-сайты. Там вы найдете дополнительные сведения о веб-камерах Logitech и видеовызовах.

www.logitech.com/support

www.logitech.com/webcam_howto

www.logitech.com/whatsid

www.logitech.com

Настройка веб-камеры

1 Разместите веб-камеру

Видеокамера Webcam C920 позволяет совершать видеовызовы так, как вы привыкли это делать, и ее можно разместить в любом удобном месте — на компьютерном мониторе, на столе или на треножном штативе.

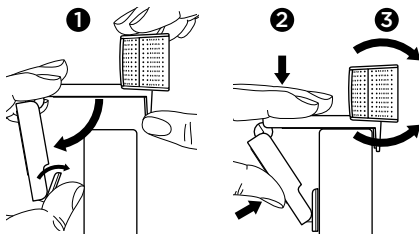

Размещение на мониторе

Удерживая веб-камеру так, как показано на рисунке, откройте другой рукой зажим-основание. Установите веб-камеру, убедившись в том, что нижняя поверхность зажима-основания веб-камеры касается задней поверхности монитора.

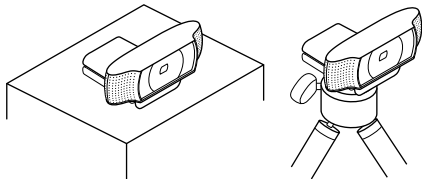

2 Установите программное обеспечение

Прежде всего необходимо загрузить и установить программное обеспечение для веб-камеры Logitech. Убедитесь в том, что на компьютере имеется доступ к Интернету.

Для Windows XP, Windows Vista и Windows 7:

Загрузить ПО для веб-камеры можно на веб-странице **www.logitech.com/LWS**. Чтобы загрузить и установить программное обеспечение, выберите операционную систему и следуйте указаниям на экране.

Подсоедините веб-камеру, когда появится соответствующий запрос.

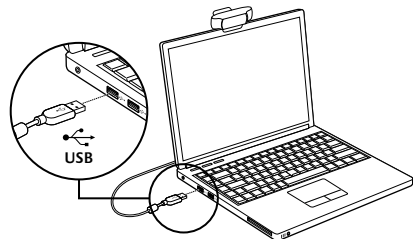

Для Windows 7:

Чтобы автоматически загрузить программное обеспечение, подключите веб-камеру к USB-порту. Следуйте инструкциям на экране для загрузки и установки программного обеспечения.

Совет. Если файл загружен, но установка автоматически не запустилась, найдите файл ПО для веб-камеры в папке загрузки на компьютере. Дважды щелкните его, чтобы начать установку.

Начало использования видеовызовов

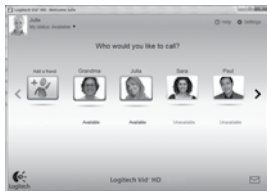

К веб-камере прилагается программа Logitech Vid™ HD

При использовании Logitech Vid можно начать видеобщение через Интернет, выполнив всего несколько простых действий.

- Установите Logitech Vid HD
- Создайте учетную запись
- Добавьте собеседника и выполните видеовызов

Дополнительные сведения:

<http://www.logitech.com/whatisvid>

Настройка Logitech Vid HD

1 Установите Logitech Vid HD



Рекомендуется установить и программное обеспечение для веб-камер Logitech Webcam, и Logitech Vid HD.

Совет. Если вы предпочитаете использовать для видеобщения другое приложение, то потребуется загрузить и установить программное обеспечение сторонних разработчиков.

Дополнительные сведения:

http://www.logitech.com/webcam_howto

2 Создайте учетную запись



Для создания учетной записи Logitech Vid HD и настройки параметров веб-камеры для видеовызовов следуйте инструкциям на экране. Какое бы приложение для видеобщения ни использовалось, и у вас, и у вашего собеседника должны быть следующие компоненты.

- Веб-камера
- Компьютер с колонками и микрофоном (или гарнитура с микрофоном; многие веб-камеры Logitech оснащаются встроенным микрофоном)
- Широкополосное подключение к Интернету (например, DSL, T1 или кабельное соединение)
- Одинаковое приложение для видеовызовов (например, Logitech Vid HD)
- Учетные записи для видеобщения

3 Добавьте собеседника или выполните пробный вызов



Для проверки текущих настроек нажмите «Тестовый вызов».

Совет. Пробный вызов для проверки текущих настроек всегда можно произвести в окне списка контактов.



Для добавления собеседника в список контактов нажмите соответствующую кнопку и по запросу введите адрес электронной почты своего собеседника.

После того как собеседник примет приглашение, щелкните его фотографию, чтобы позвонить.

Доступ к параметрам учетной записи и запуск приложений



Logitech автоматически распознает и выбирает оптимальные настройки для установленной веб-камеры. Если требуется обновить фотографию для учетной записи или обновить текущие параметры, щелкните значок «Параметры».

Для запуска приложений воспользуйтесь двойным щелчком соответствующего значка.

1



Logitech
Webcam
Software

2



Logitech Vid
HD

1. Logitech Webcam Software
2. Logitech Vid HD

Совет. Значок Logitech Vid отображается только при наличии установленного приложения Logitech Vid HD. Для получения сведений о видеовызовах с помощью приложений сторонних разработчиков ознакомьтесь с материалами по адресу www.logitech.com/webcam_howto

Навигация по программному обеспечению для веб-камер Logitech

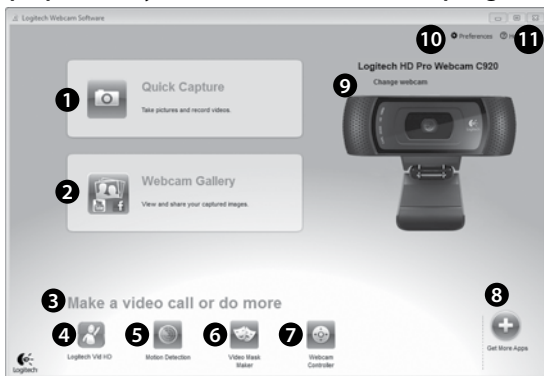

1. Съемка фотографий и видео
2. Просмотр снятых материалов и отправка их по электронной почте, на Facebook® или YouTube®
Может потребоваться регистрация.
3. Область быстрого доступа к установленным приложениям, связанным с веб-камерой
4. Запуск Logitech Vid HD (если установлено)
5. Съемка видео, активируемая при обнаружении движения
6. Создание собственной видеомаски (для веб-камер с поддержкой данной функции)
7. Управление видеоэффектами и веб-камерой во время видеовызова
8. Загрузка дополнительных приложений для работы с веб-камерой
9. Смена веб-камеры (если установлено несколько веб-камер)
10. Доступ к настройкам программного обеспечения для веб-камер Logitech
11. Доступ к справочной панели (руководства и обучающие видеоролики)

Съемка видео и фотографий



Quick Capture позволяет с легкостью снимать фотографии и видео.

Вы получаете удобный доступ к элементам управления веб-камерой и настройкам, а также к видеоэффектам, позволяющим придать фотографиям и записям дополнительную индивидуальность.

1. Окно предварительного просмотра
2. Режим съемки: фото/видео
3. Кнопка съемки
4. Элементы управления веб-камерой
5. Видеоэффекты и специальные фильтры
6. Эскизы фотографий
7. Эскизы видео
8. Для входа в галерею щелкните эскиз

Просмотр и общий доступ к галерее



Если щелкнуть один из эскизов в галерее (1), в окне предварительного просмотра откроется соответствующий ему видеоролик или фотография (2).

- Вложите файл видеоролика или изображения в сообщение электронной почты (3)
- Отредактируйте фотографию или смонтируйте видеоролик (4)
- Загрузите фотографию или видеоролик на Facebook (5)
- Загрузите видеоролик на Twitter (6)
- Загрузите видеоролик на YouTube (7)

Также можно просто перетащить эскиз из галереи на одну из функциональных кнопок (обозначены цифрами 3-7), чтобы запустить приложение для редактирования, отправки по электронной почте или загрузки в Интернет. Для приложений может потребоваться регистрация. Для Twitter требуется дополнительное программное обеспечение.

Использование функции обнаружения движения



- Настройте свою веб-камеру для выполнения записи видео при обнаружении движения.
- Отрегулируйте длительность снимаемого видео и чувствительность датчика.
- Снятое видео автоматически сохраняется на жесткий диск компьютера.
- Материалы можно просмотреть в галерее или загрузить в Интернет с помощью окна загрузки одним щелчком.

Персонализация видеороликов и фотографий



В комплект поставки веб-камеры входит программное обеспечение Video Effects™, позволяющее выбирать аватары, аксессуары для лица (усы, очки, шляпы и т. п.), специальные фильтры и видеомаски.

Хотите создать свою собственную видеомаску? Просто откройте в главном меню приложение Video Mask Maker и следуйте инструкциям на экране. Учтите, что при использовании видеоэффектов при видеозаписи в веб-камере используется сжатый формат MJPEG. Файлы со сжатием MJPEG могут загружаться дольше, чем файлы в формате H.264.

Точная настройка веб-камеры во время видеовызова



1. Запустите контроллер веб-камеры во время видеовызова.
2. При подключенной веб-камере скройте свое видеоизображение с фотографией.
3. Используйте наклон и поворот для нахождения оптимального угла.
4. Увеличение и уменьшение масштаба позволяет отобразить окружающую обстановку или убрать ее из кадра.
5. Воспользуйтесь функцией **слежения за лицом**, чтобы лицо всегда оставалось в кадре.

6. Чистое изображение без раздражающих фоновых шумов.
7. Внесите корректировки, необходимые для использования камеры при слабом освещении, с помощью функции RightLight.
8. Выберите режим автоматической или ручной фокусировки.
9. Настройте дополнительные параметры для вашей веб-камеры.

Дополнительные приложения для вашей веб-камеры



Здесь можно загрузить и установить дополнительные приложения для работы с веб-камерой, например программы для видеообщения, редактирования фотографий и видео и другие приложения, которые расширят ваши возможности.

Техническая поддержка



 Щелкните значок справки, чтобы открыть полное руководство пользователя или посмотреть обучающие видеоролики, содержащие сведения о том, как наиболее эффективно использовать вашу веб-камеру Logitech и программное обеспечение.

Совет. Если вы не уверены в назначении той или иной функции, щелкните значок справки, в результате чего руководство будет открыто на нужном разделе.

www.logitech.com/support

België/Belgique	Dutch: +32-(0)2 200 64 44; French: +32-(0)2 200 64 40	South Africa	0800 981 089
Česká Republika	+420 239 000 335	Suomi	+358-(0)9 725 191 08
Danmark	+45-38 32 31 20	Sverige	+46-(0)8-501 632 83
Deutschland	+49-(0)69-51 709 427	Türkiye	00800 44 882 5862
España	+34-91-275 45 88	United Arab Emirates	8000 441-4294
France	+33-(0)1-57 32 32 71	United Kingdom	+44-(0)203-024-81 59
Ireland	+353-(0)1 524 50 80	European, Mid. East., & African Hq.	English: +41-(0)22 761 40 25 Fax: +41-(0)21 863 54 02
Italia	+39-02-91 48 30 31	Morges, Switzerland	
Magyarország	+36 (1) 777-4853	Eastern Europe	English: 41-(0)22 761 40 25
Nederland	+31-(0)-20-200 84 33	United States	+1 646-454-3200
Norge	+47-(0)24 159 579	Argentina	+0800 555 3284
Österreich	+43-(0)1 206 091 026	Brasil	+0800 891 4173
Polska	00800 441 17 19	Canada	+1-866-934-5644
Portugal	+351-21-415 90 16	Chile	+1230 020 5484
Россия	+7(495) 641 34 60	Latin America	+1 800-578-9619
Schweiz/Suisse	D +41-(0)22 761 40 12	Mexico	+001 800 578 9619
Svizzera	F +41-(0)22 761 40 16 I +41-(0)22 761 40 20 E +41-(0)22 761 40 25		



www.logitech.com

© 2011 Logitech. All rights reserved. Logitech, the Logitech logo, and other Logitech marks are owned by Logitech and may be registered. Microsoft, Windows, and the Windows logo are trademarks of the Microsoft group of companies. All other trademarks are the property of their respective owners. Logitech assumes no responsibility for any errors that may appear in this manual. Information contained herein is subject to change without notice.

620-003271.002