

Микроволновая печь

Руководство пользователя

MS23A7013A*



Просканируйте изображение с помощью смартфона

- Если вам понадобится полное руководство, просканируйте QR-код или посетите сайт <https://www.samsung.com>



SAMSUNG

Содержание

| | |
|---|-----------|
| Инструкции по технике безопасности | 2 |
| Правильная утилизация изделия (Использованное электрическое и электронное оборудование) | 8 |
| Установка | 8 |
| Размеры | 8 |
| Режим энергосбережения (Доступен только на некоторых моделях) | 10 |
| Обслуживание | 11 |
| Устранение неисправностей | 12 |
| Устранение неисправностей | 12 |
| Технические характеристики | 16 |

Инструкции по технике безопасности

ВАЖНЫЕ ИНСТРУКЦИИ ПО ТЕХНИКЕ БЕЗОПАСНОСТИ

ВНИМАТЕЛЬНО ПРОЧТИТЕ И СОХРАНИТЕ ДЛЯ ИСПОЛЬЗОВАНИЯ В ДАЛЬНЕЙШЕМ.

ПРЕДУПРЕЖДЕНИЕ. Если дверца или уплотнители дверцы повреждены, печью нельзя пользоваться, пока она не будет отремонтирована квалифицированным специалистом.

ПРЕДУПРЕЖДЕНИЕ. Снятие корпуса печи, защищающего от воздействия энергии электромагнитных СВЧ-волн, очень опасно. Любые работы по обслуживанию или ремонту печи, связанные со снятием корпуса, могут выполнять только квалифицированные специалисты.

ПРЕДУПРЕЖДЕНИЕ. Жидкости и другие продукты нельзя разогревать в герметично закрытых контейнерах, так как они могут взорваться.

ПРЕДУПРЕЖДЕНИЕ. Детям можно пользоваться печью без контроля взрослых только в том случае, если они получили соответствующие инструкции и в состоянии безопасно пользоваться печью, а также осознают опасность неправильного с ней обращения.

Прибор предназначен только для использования в домашних условиях и не предназначен для использования:

- в служебных столовых в офисах, магазинах и в других организациях;
- на фермах;
- постояльцами в гостиницах, отелях и других гостиничных учреждениях;
- в учреждениях с полупансионом.

Используйте только подходящую для использования в микроволновых печах посуду.

При разогреве пищи в пластиковом или бумажном контейнере следите за печью, поскольку возможно воспламенение.

Микроволновая печь предназначена для разогревания пищи и напитков. Сушка пищевых продуктов или одежды, а также подогрев грелок, домашних тапок, губок, влажных тканей и др. может привести к травме, возгоранию или пожару. При появлении (обнаружении) дыма выключите устройство или отключите его от источника питания и оставьте дверцу печи закрытой, чтобы сдержать пламя. Нагревание в микроволновой печи емкостей с напитками может привести к замедленному бурному кипению, поэтому при обращении с такими емкостями следует соблюдать меры предосторожности.

Для предотвращения ожогов содержимое бутылочек для кормления и банок для детского питания следует размешать или встряхнуть, а перед употреблением необходимо проверить температуру.

Яйца в скорлупе и цельные яйца, сваренные вкрутую, нельзя разогревать в микроволновых печах, поскольку они могут взорваться даже после завершения разогревания в микроволновой печи.

Необходимо регулярно чистить печь, а также удалять из нее остатки пищи.

Печь необходимо регулярно чистить, иначе произойдет повреждение поверхностей, которое может вызвать сокращение срока службы, а также повлечь за собой риск возникновения опасных ситуаций.

Микроволновая печь предназначена только для установки на столешнице (отдельно), ее нельзя размещать в шкафу.

Использование металлических контейнеров для приготовления пищи и напитков в микроволновых печах недопустимо.

Соблюдайте осторожность, чтобы не сдвинуть вращающийся поднос при извлечении контейнеров из устройства.

Не допускается очистка устройства при помощи пароочистителя.

Не допускается очистка электроприбора при помощи струи воды.

Данное устройство не предназначено для установки в трейлерах, фургонах и подобных транспортных средствах.

Люди с ограниченными физическими, сенсорными или умственными способностями, дети, а также лица, не имеющие достаточного опыта или знаний, не должны пользоваться данным устройством, если их действия не контролируются или если они предварительно не проинструктированы о правилах использования лицом, отвечающим за их безопасность.

Следите за тем, чтобы дети не играли с устройством.

Инструкции по технике безопасности

Данное устройство может использоваться детьми старше 8 лет и лицами с ограниченными физическими, сенсорными или умственными способностями и с недостаточным опытом или знаниями только в том случае, если они находятся под присмотром лица, отвечающего за их безопасность, или получили соответствующие инструкции, позволяющие им безопасно эксплуатировать электроприбор и дающие им представление об опасности, сопряженной с его эксплуатацией. Детям не следует играть с устройством. Очистка и обслуживание устройства могут выполняться детьми только под присмотром.

В случае повреждения кабеля питания его замену должен выполнять производитель, сотрудник сервисной службы или другой квалифицированный специалист во избежание возникновения опасных ситуаций.

Чтобы обеспечить удобный доступ к внутренней камере печи и области управления, печь необходимо установить в правильном положении на подходящей высоте.

Перед первым использованием печи поместите в нее емкость с водой и нагревайте в течение 10 минут.

Если при работе печи появляется странный звук, дым и запах гари, немедленно отсоедините кабель питания и обратитесь в ближайший сервисный центр.

Печь следует установить таким образом, чтобы имелся свободный доступ к вилке кабеля питания.

ПРЕДУПРЕЖДЕНИЕ. Когда микроволновая печь работает в комбинированном режиме, из-за высоких температур дети должны использовать ее только под присмотром взрослых.

Во время использования устройство нагревается. Будьте осторожны, избегайте контакта с нагревательными элементами внутри духового шкафа.

ПРЕДУПРЕЖДЕНИЕ. Внешние части устройства могут сильно нагреваться при использовании. Не оставляйте детей без присмотра рядом с устройством. Не используйте абразивные очистители, химически активные вещества и острые металлические скребки для чистки стеклянной дверцы печи, поскольку это может привести к появлению царапин и трещин на стекле.

Не допускается использовать паровые очистители.

ПРЕДУПРЕЖДЕНИЕ. Во избежание поражения электрическим током перед заменой лампы обязательно отключите устройство.

Во избежание перегрева не следует устанавливать устройство за декоративными дверцами.

ПРЕДУПРЕЖДЕНИЕ. Устройство и его детали могут сильно нагреваться при использовании.

Будьте осторожны, избегайте контакта с нагревательными элементами.

Не оставляйте детей до 8 лет без постоянного присмотра рядом с устройством.

ВНИМАНИЕ! В процессе приготовления устройство должно находиться под присмотром. При небольшом времени приготовления устройство должно находиться под постоянным присмотром.

При работе устройства дверца или наружная поверхность могут сильно нагреваться.

При работе устройства легкодоступные поверхности могут сильно нагреваться.

Во время работы поверхности могут сильно нагреваться.

Для данного устройства не предусмотрено управление с помощью внешнего таймера или пульта дистанционного управления.

Данное устройство может использоваться детьми старше 8 лет и лицами с ограниченными физическими, сенсорными или умственными способностями и с недостаточным опытом или знаниями только в том случае, если они находятся под присмотром лица, отвечающего за их безопасность, или получили соответствующие инструкции, позволяющие им безопасно эксплуатировать электроприбор и дающие им представление об опасности, сопряженной с его эксплуатацией. Детям не следует играть с устройством. Очистка и техническое обслуживание могут выполняться детьми, только если они достигли возраста 8 лет, и только под присмотром родителей.

Устройство и кабель следует хранить в месте, недоступном для детей младше 8 лет.

Общие правила техники безопасности

Любые изменения или ремонт должны выполняться только квалифицированным персоналом.

В микроволновой печи нельзя разогревать пищу или жидкости в герметично закрытых контейнерах.

Не используйте бензол, растворитель, спирт, пароочиститель или очиститель высокого давления для очистки печи.

Не следует устанавливать печь рядом с нагревательными приборами или легковоспламеняющимися материалами; в помещениях с высоким уровнем влажности, пыли или в загрязненных маслом местах; в местах, где на печь будет воздействовать прямой солнечный свет и вода; в местах возможной утечки газа; на неровной поверхности.

Необходимо обеспечить надлежащее заземление печи в соответствии с местными или государственными правилами.

Регулярно очищайте контакты вилки питания с помощью сухой ткани для удаления с них посторонних веществ.

Не растягивайте, не сгибайте кабель питания и не ставьте на него тяжелые предметы.

В случае утечки газа (пропана, сжиженного пропана и т. д.) следует незамедлительно проветрить помещение. Не прикасайтесь к кабелю питания.

Не прикасайтесь к кабелю питания мокрыми руками.

Не выключайте печь во время работы посредством отключения кабеля питания.

Не засовывайте в печь пальцы или посторонние предметы. При попадании в печь посторонних предметов отключите кабель питания и обратитесь в местный сервисный центр компании Samsung.

Печь не должна подвергаться чрезмерному давлению и ударам.

Не размещайте печь на хрупких предметах.

Напряжение, частота и сила тока в сети питания должны соответствовать характеристикам устройства.

Вилку кабеля питания следует надежно подключать к сетевой розетке. Не используйте переходники с несколькими гнездами, удлинители или электрические преобразователи.

Не размещайте кабель питания на металлических предметах. Кабель питания следует прокладывать между предметами или за печью.

Не используйте поврежденную вилку, кабель питания или плохо закрепленную сетевую розетку. В случае повреждения вилок или кабелей обратитесь в местный сервисный центр компании Samsung.

Не наносите воду непосредственно на печь.

Не размещайте на печи, внутри нее или на дверце печи какие-либо предметы.



Инструкции по технике безопасности

Не распыляйте летучие вещества, например инсектициды, на поверхность печи.

Не храните легковоспламеняющиеся материалы в печи. Будьте осторожны при нагревании блюд и напитков, содержащих спирт, поскольку пары спирта могут вступить в контакт с нагретыми компонентами печи.

Дети могут ушибиться или прищемить пальцы дверцей. При открытии или закрытии дверцы следите, чтобы дети находились на безопасном расстоянии.

Предупреждения по использованию микроволновой печи

Нагревание в микроволновой печи емкостей с напитками может привести к замедленному бурному кипению. При обращении с такими емкостями следует соблюдать осторожность. Перед извлечением из печи следует всегда давать напиткам постоять не менее 20 секунд. При необходимости напитки следует помешивать во время нагрева. Напитки следует всегда перемешивать после нагрева.

При ожоге выполните следующие действия по оказанию первой помощи:

1. Погрузите обожженное место в холодную воду по меньшей мере на 10 минут.
2. Наложите чистую сухую повязку.
3. Не наносите кремы, масла или лосьоны.

Во избежание повреждения подноса или подставки не кладите их в воду сразу после приготовления.

Не используйте микроволновую печь для обжаривания во фритюре, поскольку температуру масла контролировать невозможно. Горячее масло может неожиданно выплеснуться через край посуды.

Меры предосторожности при работе с микроволновой печью

Следует использовать только ту посуду, которая предназначена для микроволновых печей. Не следует использовать металлические контейнеры, столовую посуду с золотой или серебряной отделкой, шампуры и т. д.

Проволочные зажимы необходимо снимать. Возможно образование электрической дуги.

Не используйте микроволновую печь для сушки бумаги или одежды.

При разогревании небольшого количества пищи сократите время, чтобы предотвратить ее перегрев или пригорание.

Кабель и вилка питания должны находиться вдали от источников воды или тепла.

Во избежание взрыва не следует разогревать в микроволновой печи яйца в скорлупе и яйца, сваренные вкрутую. Не следует разогревать в микроволновой печи герметичные контейнеры или контейнеры с вакуумной упаковкой, орехи, томаты и т. д.

Не закрывайте вентиляционные отверстия тканью или бумагой. Это может привести к пожару. В случае перегрева печь может автоматически отключиться. Ее включение будет невозможно, пока печь не охладится до допустимой температуры.

Обязательно пользуйтесь кухонными перчатками при извлечении посуды из печи.

Перемешивайте жидкость во время разогревания и после. Не открывайте дверцу в течение 20 секунд после того, как печь отключится, чтобы предотвратить бурное кипение.

Во избежание ожогов горячим воздухом или паром при открытии дверцы следует находиться на расстоянии вытянутой руки от печи.

Не включайте микроволновую печь, если в ней нет готовящейся пищи. В целях безопасности микроволновая печь автоматически отключится на 30 минут. При случайном включении микроволновой печи рекомендуется поместить в нее стакан воды для поглощения СВЧ-волн.

При установке печи следует обеспечить необходимое свободное пространство вокруг нее в соответствии с указаниями в данном руководстве. (См. раздел "Установка микроволновой печи")

Соблюдайте осторожность при подключении других электроприборов к сетевым розеткам, расположенным рядом с печью.



Меры предосторожности при работе с микроволновыми приборами

Несоблюдение описанных ниже мер предосторожности может привести к вредному воздействию электромагнитных волн.

- Во время работы печи не оставляйте дверцу открытой. Не препятствуйте закрытию блокировочных фиксаторов (защелок дверцы). Не вставляйте посторонние предметы в отверстия для блокировочных фиксаторов.
- Не допускайте попадания посторонних предметов между дверцей и передней панелью печи, а также накопления частиц пищи или осадка очистителя на уплотняющих поверхностях. После каждого использования печи следует очищать дверцу и уплотняющие поверхности сначала влажной, а затем сухой мягкой тканью.
- Не включайте микроволновую печь, если она повреждена. В этом случае ее можно включать только после ремонта квалифицированным специалистом.

Важно. Дверцу микроволновой печи необходимо закрывать надлежащим образом. Дверца не должна быть погнута; петли дверцы не должны быть повреждены или слабо закреплены; уплотнитель на дверце и уплотняющие поверхности не должны быть повреждены.

- Все операции, связанные с регулировкой или ремонтом, должны выполняться квалифицированным специалистом

Ограниченная гарантия

Компания Samsung взимает плату за замену аксессуара или устранение косметического дефекта в том случае, если такое повреждение устройства или аксессуара произошло по вине покупателя. Предметы, на которые распространяется вышеуказанное условие:

- Дверца, ручки, внешняя панель или панель управления с вмятинами, царапинами или повреждениями.
- Сломанный или отсутствующий поднос, направляющая ролика, муфта или решетка.

Данную микроволновую печь следует использовать только по назначению в соответствии с информацией, приведенной в данном руководстве. Приведенные предупреждения и важные инструкции по технике безопасности не являются исчерпывающими. При установке, обслуживании и эксплуатации микроволновой печи необходимо руководствоваться здравым смыслом, быть внимательным и осторожным.

Поскольку данное руководство предназначено для нескольких моделей, характеристики используемой микроволновой печи могут немного отличаться от описанных и некоторые предупреждения могут быть неприменимы. При возникновении вопросов обратитесь в местный сервисный центр компании Samsung или см. справочную информацию на веб-сайте по адресу: www.samsung.com.

Данную микроволновую печь следует использовать только для нагрева пищи. Она предназначена для использования только в домашних условиях. Запрещается использовать устройство для нагревания тканей и пакетов, наполненных зернами. Производитель не несет ответственности за ущерб, полученный в результате неправильного использования микроволновой печи.

Во избежание повреждения поверхностей микроволновой печи и возникновения опасных ситуаций ее следует регулярно чистить и обеспечить надлежащее обслуживание.

Определение товарной группы

Это устройство является оборудованием ISM группы 2 класса В. Группа 2 включает в себя все устройства ISM (промышленность, наука, медицина), в которых генерируется и используется радиочастотная энергия в форме электромагнитного излучения для обработки материалов, EDM и оборудование для дуговой сварки.

Оборудование класса В включает в себя устройства, предназначенные для работы в домашних условиях и использующие электрические сети низкого напряжения в жилых зданиях.

Инструкции по технике безопасности

Правильная утилизация изделия (Использованное электрическое и электронное оборудование)

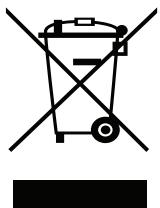

(Действительно для стран, использующих систему раздельного сбора отходов)

Наличие данного значка показывает, что изделие и его электронные аксессуары (например, зарядное устройство, гарнитура, кабель USB) по окончании их срока службы нельзя утилизировать вместе с другими бытовыми отходами. Во избежание нанесения вреда окружающей среде и здоровью людей при неконтролируемой утилизации, а также для обеспечения возможности переработки для повторного использования, утилизируйте изделие и его электронные аксессуары отдельно от прочих отходов.

Сведения о месте и способе утилизации изделия в соответствии с нормами природоохранного законодательства можно получить у продавца или в соответствующей государственной организации.

Бизнес-пользователи должны обратиться к своему поставщику и ознакомиться с условиями договора купли-продажи. Запрещается утилизировать изделие и его электронные аксессуары вместе с другими производственными отходами.

Установка

Размеры

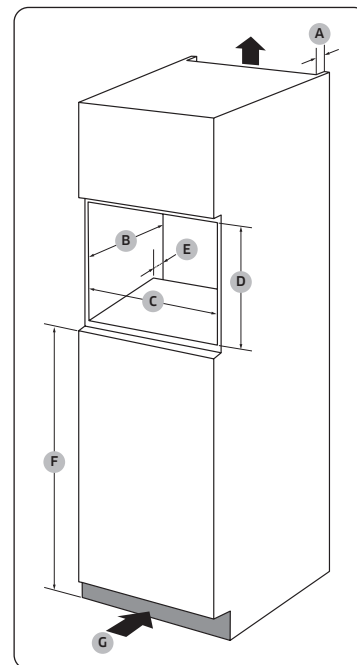

Отсек

| | |
|---|---------------------|
| A | 50 мм |
| B | 550 мм |
| C | 560 мм (+ 8) мм |
| D | 362 мм |
| E | 50 мм |
| F | 850 мм |
| G | 200 см ² |

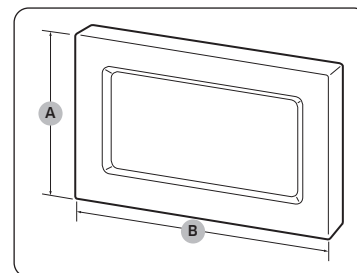

Рамка

| | |
|---|--------|
| A | 381 мм |
| B | 596 мм |

Процедура установки микроволновой печи

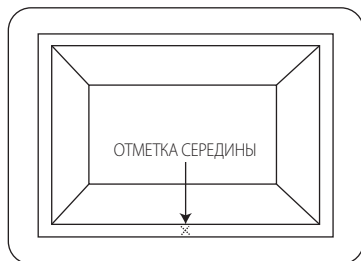

1. Измерьте длину отсека и поставьте отметку посередине.

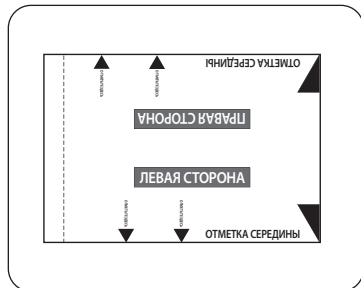

2. Вырежьте шаблон на странице 17.

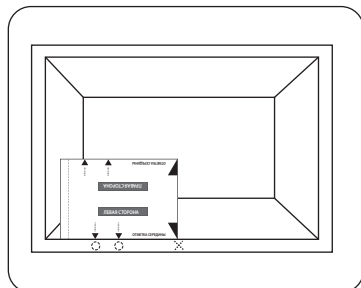

3. Совместите ОТМЕТКУ СЕРЕДИНЫ с правой стороны шаблона с отметкой середины отсека.
 - Убедитесь, что слова «ЛЕВАЯ СТОРОНА» развернуты вертикально.
4. Наметьте в отсеке расположение отверстий для винтов.

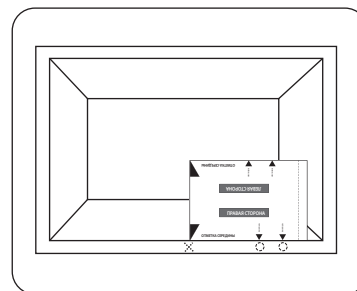

5. Разверните шаблон на 180 градусов.
6. На этот раз совместите ОТМЕТКУ СЕРЕДИНЫ с левой стороны шаблона с отметкой середины отсека.
7. Наметьте в отсеке расположение отверстий для винтов.

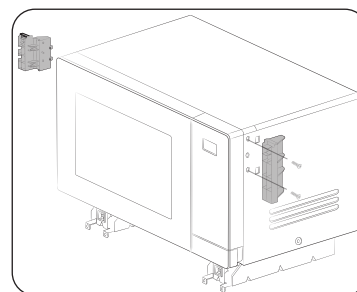

8. Используйте предоставленные винты (типа А), чтобы прикрепить два держателя с левой и правой сторон микроволновой печи.
 - Проверьте маркировку держателей (L — левый, R — правый), чтобы прикрепить их с правильной стороны.

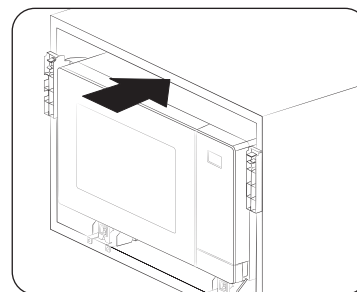

9. Установите микроволновую печь в отсек. Затем совместите отверстия в кронштейнах основания с метками, полученными после выполнения шагов 4 и 7.

Установка

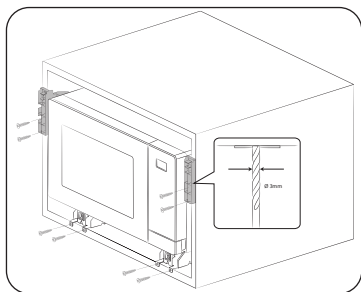

10. С помощью сверла 3 мм просверлите в отсеке отверстия для крепления кронштейнов основания. Затем прикрепите их при помощи предоставленных винтов (типа В).

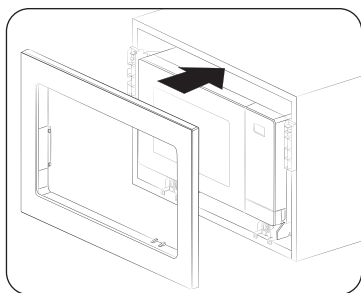

11. Установите рамку, а затем подключите все электрические кабели. Убедитесь, что устройство работает как следует.

Режим энергосбережения (Доступен только на некоторых моделях)

Нажмите кнопку **СТОП/ЭКО**.

Результат. Дисплей выключается.

Для отключения режима энергосбережения откройте дверцу или нажмите кнопку **СТОП/ЭКО**. На дисплее отображается текущее время, и микроволновая печь готова к работе.

ПРИМЕЧАНИЕ

Функция автоматической экономии энергии

Если во время настройки или временной остановки устройства не выбрано никакой функции, через 25 минут действие отменяется и отображаются часы.

Если дверца открыта, освещение микроволновой печи выключается через 5 минут.

Обслуживание

Тщательно очищайте внутренние поверхности микроволновой печи

- После приготовления протрите все внутренние поверхности микроволновой печи тканью с нейтральным моющим средством, чтобы удалить загрязнения.

Тщательно очищайте наружные поверхности микроволновой печи

- Не прилагайте чрезмерных усилий при чистке панели управления.

Очищайте вращающийся поднос после приготовления (Доступен только на некоторых моделях)

- Тщательно очистите вращающийся поднос с помощью нейтрального моющего средства, полностью высушите его, а затем установите обратно в камеру для приготовления.

Тщательно очищайте стекло дверцы

- Для очистки стекла дверцы изнутри и снаружи используйте влажную ткань с нейтральным моющим средством. После очистки удалите влагу сухой тканью.

Защитная крышка

- Защитная крышка обеспечивает защиту компонентов внутри устройства. Снятие защитной крышки может привести к ухудшению рабочих характеристик устройства.

Руководство по выбору посуды

Для успешного приготовления пищи в микроволновой печи микроволны должны проникать сквозь пищу, не отражаясь от используемой посуды и не поглощаясь ею.

Поэтому при выборе посуды следует соблюдать особую осторожность. Если посуда помечена, как предназначенная для использования в микроволновых печах, то ее можно использовать.

В следующей таблице приведена информация о различных типах кухонных принадлежностей, возможности и способах их использования в микроволновой печи.

| Кухонные принадлежности | Пригодно для использования в микроволновой печи | Примечания |
|--|---|---|
| Алюминиевая фольга | ✓ X | Может использоваться в небольших количествах для защиты отдельных участков пищи от подгорания. Близкое расположение фольги к стенке печи или использование фольги в большом количестве может привести к образованию электрической дуги. |
| Блюдо для подрумянивания | ✓ | Не разогревайте предварительно более 8 минут. |
| Фарфор и керамика | ✓ | Фарфор, керамику, глазурованную керамику и тонкостенный фарфор обычно можно использовать, если на них нет металлической отделки. |
| Одноразовая посуда из полиэфирного волокна | ✓ | Такая посуда обычно используется для упаковки замороженных продуктов. |
| Упаковка продуктов быстрого приготовления | ✓ | Можно использовать для разогрева продуктов. При перегреве полистирол может плавиться. |
| • Полистироловые стаканчики и контейнеры | X | Существует риск возгорания. |
| • Бумажные пакеты или газеты | X | Может стать причиной возникновения электрической дуги. |
| • Переработанная из вторсырья бумага или металлическая отделка | | |
| Стеклопосуда | ✓ | Может использоваться при отсутствии металлической отделки. |
| • Универсальная посуда для приготовления и сервировки | ✓ | Может использоваться для разогрева продуктов и жидкостей. При резком нагреве хрупкое стекло может разбиться или лопнуть. |
| • Тонкостенная стеклянная посуда | | |

Руководство по выбору посуды

| Кухонные принадлежности | Пригодно для использования в микроволновой печи | Примечания |
|---|---|--|
| • Стекланные банки | ✓ | Нужно обязательно снять крышку. Подходят только для разогрева. |
| Металл | ✗ | Может стать причиной возникновения электрической дуги или возгорания. |
| • Блюда | ✗ | |
| • Пакеты для заморозки с проволоочной обвязкой | ✗ | |
| Бумага | ✓ | Для приготовления в течение короткого времени и разогрева. Для поглощения избыточной влаги. |
| • Тарелки, чашки, текстильные и бумажные салфетки | ✓ | |
| • Переработанная бумага | ✗ | Может стать причиной возникновения электрической дуги. |
| Пластик | ✓ | В частности, жаропрочный термопластик. Некоторые другие виды пластика при высокой температуре могут деформироваться или обесцвечиваться. Не используйте меламиновый пластик. |
| • Контейнеры | ✓ | |
| • Пищевая пленка | ✓ | Может использоваться для сохранения влаги. Не должна соприкасаться с продуктами. Будьте осторожны, чтобы не обжечься горячим паром, снимая пленку. |
| • Пакеты для заморозки | ✓✗ | Только если они пригодны для кипячения или использования в печи. Не должны быть закрыты герметично. При необходимости проткните вилкой. |
| Вощеная или жиронепроницаемая бумага | ✓ | Может использоваться для сохранения влаги и предупреждения разбрызгивания. |

✓ : Рекомендуется ✓✗ : Использовать с осторожностью ✗ : Не рекомендуется

Устранение неисправностей

Устранение неисправностей

Если возникла какая-либо из проблем, перечисленных ниже, попробуйте предлагаемые решения.

| Проблема | Проблема | Причина |
|---|---|--|
| Решение | | |
| Общие | Кнопки не функционируют должным образом. | В зазоры между кнопками попало постороннее вещество или посторонний предмет. |
| | Удалите постороннее вещество или посторонний предмет и повторите попытку. Модель с сенсорным управлением: на внешнюю панель попала влага. | Сотрите влагу с внешней панели. |
| | Включена функция Блокировка управления. | Отключите функцию Блокировка управления. |
| Время не отображается. | Включена функция ЭЖО (энергосбережение). | Выключите функцию ЭЖО. |
| Микроволновая печь не работает. | Отсутствует подача питания. | Убедитесь, что питание подается. |
| | Дверца открыта. | Закройте дверцу и повторите попытку. |
| Микроволновая печь перестает работать во время выполнения какой-либо функции. | В механизм безопасного открывания дверцы попало постороннее вещество. | Удалите постороннее вещество или посторонний предмет и повторите попытку. |
| | Пользователь открыл дверцу, чтобы перевернуть блюдо. | Перевернув блюдо, снова нажмите кнопку СТАРТ/+30сек , чтобы запустить устройство. |

| Проблема | Проблема | Причина |
|---|---|---|
| Во время работы устройства происходит сбой в подачи электропитания. | Приготовление пищи в микроволновой печи выполнялось в течение продолжительного периода времени. | После приготовления в течение продолжительного периода времени необходимо дать микроволновой печи остыть. |
| | Охлаждающий вентилятор не работает. | Послушайте, издает ли охлаждающий вентилятор какой-либо звук во время работы. |
| | Включение микроволновой печи без загрузки продуктов. | Положите продукты в микроволновую печь. |
| | Недостаточное пространство для вентиляции вокруг микроволновой печи. | На передней и задней панелях микроволновой печи находятся воздухозаборные/выпускные отверстия, обеспечивающие вентиляцию. При установке устройства следует оставить зазоры в соответствии с информацией, приведенной в руководстве по установке. |
| Во время работы микроволновой печи слышится пощелкивание, и микроволновая печь не включается. | Несколько сетевых вилок подключены к одной сетевой розетке. | Выделите отдельную розетку, которая будет использоваться только для микроволновой печи. |
| | Пощелкивание может раздаваться, если вы готовите пищу в герметичной упаковке или используете контейнер с плотной крышкой. | Не используйте герметичные контейнеры, поскольку во время приготовления они могут взорваться из-за увеличения объема содержимого. |

| Проблема | Проблема | Причина |
|---|--|---|
| Внешняя поверхность микроволновой печи слишком нагревается во время работы. | Недостаточное пространство для вентиляции вокруг микроволновой печи. | На передней и задней панелях микроволновой печи находятся воздухозаборные/выпускные отверстия, обеспечивающие вентиляцию. При установке устройства следует оставить зазоры в соответствии с информацией, приведенной в руководстве по установке. |
| | На микроволновой печи размещены посторонние предметы. | Уберите все посторонние предметы с микроволновой печи. |
| Дверца плохо открывается. | Между дверцей и внутренней стенкой микроволновой печи застряли остатки пищи. | Очистите микроволновую печь и попробуйте открыть дверцу. |
| Нагрев, включая функцию подогрева, не работает надлежащим образом. | Микроволновая печь не работает, выполняется приготовление слишком большого количества продуктов, или используется ненадлежащая посуда. | Налейте один стакан воды в контейнер, пригодный для использования в микроволновой печи, и включите микроволновую печь на 1–2 минуты, чтобы проверить, нагревается ли вода. Уменьшите приготавливаемую порцию продуктов и снова включите печь. Используйте для приготовления контейнер с плоским дном. |
| Функция размораживания не работает. | Выполняется приготовление слишком большого количества пищи. | Уменьшите приготавливаемую порцию продуктов и снова включите печь. |



Устранение неисправностей

| Проблема | Проблема | Причина |
|---|--|--|
| Освещение внутри микроволновой печи тусклое или не работает. | Дверца оставалась открытой в течение длительного времени. | Освещение внутри микроволновой печи может автоматически отключаться при использовании функции ЭКО. Закройте и снова откройте дверцу или нажмите кнопку СТОП/ЭКО . |
| | Внутренняя лампа загрязнена посторонними веществами. | Очистите камеру микроволновой печи и проверьте еще раз. |
| Во время приготовления слышен звуковой сигнал. | Если используется функция Домашние рецепты, звуковой сигнал означает, что пора перевернуть продукты во время размораживания. | Перевернув блюдо, снова нажмите кнопку СТАРТ/+30сек , чтобы возобновить работу. |
| Микроволновая печь установлена неровно. | Микроволновая печь установлена на неровной поверхности. | Установите микроволновую печь на ровную и устойчивую поверхность. |
| Во время приготовления возникают искры. | Для приготовления/ размораживания продуктов в микроволновой печи используются металлические контейнеры. | Не используйте металлические контейнеры. |
| При подключении к источнику питания микроволновая печь сразу начинает работать. | Дверца закрыта неплотно. | Закройте дверцу и проверьте еще раз. |
| Микроволновая печь электризуется. | Источник питания или сетевая розетка не заземлены надлежащим образом. | Убедитесь, что источник питания или сетевая розетка заземлены надлежащим образом. |

| Проблема | Проблема | Причина |
|---|--|---|
| <ol style="list-style-type: none"> 1. Происходит утечка воды. 2. Через зазор между дверцей и корпусом устройства выходит пар. 3. В микроволновой печи остается вода. | Во время приготовления некоторых блюд внутри устройства может скапливаться вода или образовываться пар. Это не является неисправностью микроволновой печи. | Дайте микроволновой печи остыть, а затем протрите ее сухим кухонным полотенцем. |
| Яркость освещения в микроволновой печи постоянно меняется. | Яркость меняется в зависимости от колебаний выходной мощности в соответствии с выбранной функцией. | Колебания выходной мощности во время приготовления не являются неисправностью. Это не является неисправностью микроволновой печи. |
| Процесс приготовления завершен, но охлаждающий вентилятор продолжает работать в течение 3 минут по окончании приготовления. | Для обеспечения вентиляции микроволновой печи охлаждающий вентилятор продолжает работать в течение 3 минут по окончании приготовления. | Это не является неисправностью микроволновой печи. |
| Вращающийся поднос | | |
| Во время вращения поднос смещается или перестает вращаться. | Роликовая подставка отсутствует или неправильно установлена. | Установите роликовую подставку и повторите попытку. |



| Проблема | Проблема | Причина |
|--|---|--|
| Вращающийся поднос застревает во время вращения. | Роликовая подставка установлена неправильно, идет приготовление слишком большого количества пищи, или используется слишком большой контейнер, который задевает стенки микроволновой печи. | Попробуйте уменьшить порцию приготовляемой пищи и не используйте большие контейнеры. |
| При вращении подноса слышны дребезжание и шум. | На дне микроволновой печи скопились остатки пищи. | Удалите остатки пищи, скопившиеся на дне микроволновой печи. |
| Микроволновая печь | | |
| Микроволновая печь не производит нагрев. | Дверца открыта. | Закройте дверцу и повторите попытку. |
| Во время предварительного нагрева из устройства выходит дым. | В начале эксплуатации при первом использовании микроволновой печи нагревательные элементы могут выделять дым. | Это не является неисправностью. Обычно после 2–3 раз использования микроволновой печи выделение дыма прекращается. |
| | На нагревательных элементах скопились остатки пищи. | Дайте микроволновой печи остыть, затем удалите с нагревательных элементов остатки пищи. |
| Во время использования микроволновой печи чувствуется запах гари или пластика. | Используется пластиковая или нежаростойкая посуда. | Используйте стеклянную посуду, устойчивую к воздействию высоких температур. |

| Проблема | Проблема | Причина |
|--|---|---|
| Из микроволновой печи чувствуется неприятный запах. | Внутри устройства скопились остатки пищи, или к внутренним стенкам прилип расплавившийся пластик. | Воспользуйтесь функцией паровой очистки и протрите устройство изнутри сухой тканью. Чтобы быстрее устранить неприятный запах, можно включить микроволновую печь, положив внутрь нее кусочек лимона. |
| Микроволновая печь не обеспечивает приготовление надлежащим образом. | Дверца микроволновой печи часто открывается во время приготовления. | При частом открывании дверцы температура внутри печи снижается, и это может повлиять на конечный результат. |
| | Заданы неправильные параметры работы микроволновой печи. | Настройте параметры работы микроволновой печи надлежащим образом и повторите попытку. |
| | Используется посуда ненадлежащего типа или размера. | Используйте подходящую посуду с плоским дном. |

Информационный код

| Информационный код | Причина | Решение |
|--------------------|---|---|
| C-d0 | Кнопки на панели управления удерживаются нажатыми дольше 10 секунд. | Очистите кнопки и проверьте, нет ли вокруг них воды. Если код появится снова, отключите микроволновую печь не менее чем на 30 секунд, затем попытайтесь повторить настройку. Если код появится снова, обратитесь в местный центр обслуживания клиентов SAMSUNG. |

ПРИМЕЧАНИЕ



Если предложенное решение не помогает устранить проблему, обратитесь в местный центр обслуживания клиентов SAMSUNG.

Технические характеристики

Компания SAMSUNG постоянно совершенствует свою продукцию. Характеристики устройства и настоящая инструкция могут быть изменены без предварительного уведомления.

| Модель | MS23A7013A* |
|----------------------------|-------------------------------------|
| Источник питания | 230 В ~ 50 Гц пер. тока |
| Потребление электроэнергии | |
| Максимальная мощность | 1150 Вт |
| СВЧ | 1150 Вт |
| Производимая мощность | 100 Вт/800 Вт — 6 уровней (IEC-705) |
| Рабочая частота | 2450 МГц |
| Размеры (Ш x В x Г) | |
| Внешние | 489 x 275 x 346 мм |
| Внутренняя камера печи | 330 x 211 x 324 мм |
| Объем | 23 литров |
| Вес | |
| Нетто | Прибл. 13,7 кг |

※ **оборудование класса I**

| | |
|---|--|
|  | Символ «не для пищевой продукции» применяется в соответствии с техническим регламентом Таможенного союза «О безопасности упаковки» 005/2011 и указывает на то, что упаковка данного продукта не предназначена для повторного использования и подлежит утилизации. Упаковку данного продукта запрещается использовать для хранения пищевой продукции. |
|  | Символ «петля Мебиуса» указывает на возможность утилизации упаковки. Символ может быть дополнен обозначением материала упаковки в виде цифрового и/или буквенного обозначения. |

Подлежит использованию по назначению
в нормальных условиях
Срок службы: 7 лет

ОТМЕТКА СЕРЕДИНЫ



ОТМЕТЬТЕ ЗДЕСЬ



ОТМЕТЬТЕ ЗДЕСЬ

ПРАВАЯ СТОРОНА

Шаблон для установки

ЛЕВАЯ СТОРОНА



ОТМЕТЬТЕ ЗДЕСЬ



ОТМЕТЬТЕ ЗДЕСЬ

ОТМЕТКА СЕРЕДИНЫ

Заметки

Заметки



Производитель: Samsung Electronics Co., Ltd / Самсунг Электроникс Ко., Лтд

Адрес производителя:

(Мэтан-донг) 129, Самсунг-ро, Йонгтонг-гу, Сувон-си, Гйонгги-до, Корея, 16677

Адрес мощностей производства:

ЛОТ 2, ЛЕБУХ 2, НОРС КЛАНГ СТРЕЙТС, ЭРИА 21, ИНДАСТРИАЛ ПАРК, 42000 ПОРТ
КЛАНГ,

СЕЛАНГОР ДАРУЛ ЭСАФ, МАЛАЙЗИЯ

Страна производства: Малайзия

Импортер в России:

ООО «Самсунг Электроникс Рус Компани»

Адрес: Российская Федерация, 123242, г. Москва, Новинский бульвар, д. 31,
помещение 1, 2



Отсканируйте этот код с помощью смартфона

Отсканируйте QR-код* или посетите веб-сайт www.samsung.com для получения полезной информации.

* Требуется наличие на смартфоне установленной программы для считывания QR-кодов.

информация о назначении технического средства: устройства для разогрева и приготовления пищи

Для загрузки полной версии данного руководства перейдите на наш веб-сайт по адресу www.samsung.com.

Примите к сведению, что гарантия Samsung НЕ распространяется на вызовы специалиста сервисного центра, осуществляемые с целью получить пояснения по работе изделия, исправить неправильную установку, выполнить нормальную очистку или техническое обслуживание.

ВОПРОСЫ ИЛИ КОММЕНТАРИИ?

| СТРАНА | ТЕЛЕФОН | ВЕБ-САЙТ |
|------------|------------------------------------|--|
| RUSSIA | 8-800-555-55-55 | www.samsung.com/ru/support |
| GEORGIA | 0-800-555-555 | www.samsung.com/support |
| ARMENIA | 0-800-05-555 | www.samsung.com/support |
| AZERBAIJAN | 0-88-555-55-55 | www.samsung.com/support |
| KYRGYZSTAN | 00-800-500-55-500 (GSM: 9977) | www.samsung.com/support |
| UZBEKISTAN | 00-800-500-55-500 (GSM: 7799) | www.samsung.com/uz_ru/support |
| KAZAKHSTAN | 8-10-800-500-55-500 (GSM: 7799) | www.samsung.com/kz_ru/support |
| TAJIKISTAN | 8-10-800-500-55-500 (GSM: 8888) | www.samsung.com/support |
| MONGOLIA | 1800-25-55 | www.samsung.com/support |
| BELARUS | 810-800-500-55-500 | www.samsung.com/support |
| MOLDOVA | +373-22-667-400 | www.samsung.com/support |
| UKRAINE | 0-800-502-000 | www.samsung.com/ua/support |



DE68-04660C-00

Мікрохвильова піч

Посібник користувача

MS23A7013A*



Проскануйте зображення за допомогою смартфона.

- Якщо вам знадобиться повний посібник, проскануйте QR-код або відвідайте сайт <https://www.samsung.com>



SAMSUNG

Зміст

| | |
|---|-----------|
| Вказівки з техніки безпеки | 2 |
| Важливі інструкції з техніки безпеки | 2 |
| Загальні вказівки з безпеки | 5 |
| Правильна утилізація виробу (Відходи електричного та електронного обладнання) | 8 |
| Встановлення | 8 |
| Розміри | 8 |
| Режим заощадження електроенергії (Доступний лише на окремих моделях) | 10 |
| Догляд | 11 |
| Посібник із вибору посуду | 11 |
| Усунення несправностей та інформаційні коди | 13 |
| Усунення несправностей | 13 |
| Технічні характеристики | 16 |

Вказівки з техніки безпеки

ВАЖЛИВІ ІНСТРУКЦІЇ З ТЕХНІКИ БЕЗПЕКИ

УВАЖНО ПРОЧИТАЙТЕ І ЗБЕРІГАЙТЕ ДЛЯ ДОВІДКИ В МАЙБУТНЬОМУ.

ПОПЕРЕДЖЕННЯ. Якщо пошкоджено дверцята або ущільнювачі дверцят, піч не можна використовувати до тих пір, поки її не полагодить спеціаліст.

ПОПЕРЕДЖЕННЯ. Для осіб, які не є спеціалістами, небезпечно проводити обслуговування та ремонт, що включає зняття кришки, яка захищає від впливу мікрохвиль.

ПОПЕРЕДЖЕННЯ. Рідини та інші продукти не можна розігрівати в щільно закритих ємностях, оскільки вони можуть вибухнути.

ПОПЕРЕДЖЕННЯ. Діти можуть користуватися піччю без нагляду дорослих, лише якщо попередньо отримали відповідні вказівки, можуть безпечно користуватися піччю і усвідомлюють небезпеку від неправильного користування.

Цей пристрій призначено виключно для побутового використання; його не слід використовувати у таких місцях:

- у кухонному блоці в магазині, офісі та інших робочих середовищах;
- на фермерських господарствах;
- клієнтами у готелях, мотелях та інших подібних закладах;
- у закладах, які пропонують ночівлю і сніданок.

Використовуйте лише посуд і приладдя, призначені для мікрохвильових печей.

Нагріваючи їжу у пластиковому чи паперовому посуді, необхідно час від часу заглядати в піч, оскільки посуд може загорітися.

Ця мікрохвильова піч призначена для розігрівання продуктів і напоїв.

Висушування продуктів або одягу, підігрівання подушечок для обігрівання, тапочок, губок, вологих ганчірок і подібних предметів може призвести до травмування, займання або пожежі.

Якщо побачите чи відчуєте дим, вимкніть піч і від'єднайте кабель від розетки. Не відкривайте дверцята, щоб полум'я згасло без доступу кисню.

Під час нагрівання напоїв у печі існує небезпека раптового закипання рідини, тому необхідно обережно поводитися з наповненим рідиною посудом.

Щоб запобігти опікам, вміст пляшок із молоком і баночок із дитячим харчуванням необхідно перемішувати та збовтувати, а також перевіряти його температуру перед годуванням дитини.

Не можна нагрівати в мікрохвильовій печі яйця у шкаралупі або неочищені круто зварені яйця, оскільки вони можуть вибухнути навіть після закінчення підігрівання.

Піч необхідно регулярно чистити і видаляти з неї залишки продуктів.

Якщо не підтримувати піч у чистоті, можливе пошкодження покриття печі, що призведе до скорочення терміну служби печі та може стати причиною виникнення небезпечних ситуацій.

Пристрій призначено для використання лише вбудованим. Пристрій не можна встановлювати в шафці.

У мікрохвильову піч заборонено ставити продукти і напої в металевому посуді.

Слідкуйте, щоб не змістити скляну тарілку, яка обертається, коли виймаєте ємності з пристрою.

Пристрій не можна чистити гарячою парою.

Пристрій не можна мити під струменем води.

Цей пристрій не розраховано для встановлення у транспортних засобах, трейлерах тощо.

Цей пристрій не призначений для використання особами (зокрема дітьми) з обмеженими фізичними, сенсорними чи розумовими можливостями, або особами, які не мають достатнього досвіду чи знань, якщо вони перебувають без нагляду відповідальної за їхню безпеку особи або не навчені безпечно користуватися пристроєм.

За малими дітьми слід наглядати, щоб вони не гралися пристроєм.

Вказівки з техніки безпеки

Діти, старші 8-ми років, особи з обмеженими фізичними, сенсорними або розумовими можливостями, чи особи, які не мають достатнього досвіду чи знань, можуть користуватися пристроєм, лише якщо перебувають під наглядом або навчені безпечно користуватись пристроєм і усвідомлюють небезпеку від неправильного користування. Не дозволяйте дітям гратися цим пристроєм. Чистити та обслуговувати пристрій діти можуть лише під наглядом дорослих.

Пристрій має бути встановлено таким чином, щоб завжди була змога відключити його від мережі живлення. Для відключення пристрою використовуйте штепсель, який має бути легкодоступним, або перемикач, встановлений у фіксовану проводку згідно правил.

Якщо кабель живлення пошкоджено, задля уникнення небезпеки його має замінити виробник, працівник служби обслуговування чи кваліфікований спеціаліст.

Цю піч потрібно встановлювати у правильному напрямку і на такій висоті, щоб отримати легкий доступ до камери і панелі керування.

Перш ніж використовувати піч вперше, слід підігріти в печі воду протягом 10 хвилин.

Якщо піч видає незрозумілий шум, чути запах горілого чи йде дим, негайно від'єднайте штепсель від мережі та зверніться в найближчий центр обслуговування.

ПОПЕРЕДЖЕННЯ. Коли мікрохвильова піч працює в комбінованому режимі, діти можуть користуватися нею тільки під наглядом дорослих через високі температури.

Під час роботи пристрій нагрівається. Уникайте контакту з нагрівальними елементами всередині пристрою.

ПОПЕРЕДЖЕННЯ. Доступні частини пристрою можуть сильно нагріватися під час роботи. Не підпускайте до печі малих дітей.

Не використовуйте для миття скла жорсткі абразивні миючі засоби та гострі металеві шкребки, оскільки можна подряпати поверхню, що може спричинити дроблення скла.

Не використовуйте очищувач парою.

ПОПЕРЕДЖЕННЯ. Перед заміною лампи пристрій потрібно вимкнути, щоб уникнути небезпеки ураження електричним струмом.

Не встановлюйте пристрій за декоративними дверцятами для уникнення перегрівання.

ПОПЕРЕДЖЕННЯ. Пристрій і його легкодоступні частини нагріваються під час використання.

Уникайте контакту з нагрівальними елементами.

Дітей до 8 років, які не перебувають під постійним наглядом дорослих, не слід підпускати до пристрою.

УВАГА. За процесом приготування їжі слід наглядати. Короточасний процес приготування вимагає постійної уваги.

Під час роботи пристрою дверцята і зовнішня поверхня можуть сильно нагріватися.

Під час роботи доступні частини пристрою можуть сильно нагріватися.

Під час використання поверхні нагріваються.

Пристроєм не можна управляти за допомогою зовнішнього таймера або окремої системи дистанційного керування.

Діти, старші 8-ми років, особи з обмеженими фізичними, сенсорними або розумовими можливостями, чи особи, які не мають достатнього досвіду чи знань, можуть користуватися пристроєм, лише якщо перебувають під наглядом або навчені безпечно користуватись пристроєм і усвідомлюють небезпеку від неправильного користування. Не дозволяйте дітям гратися цим пристроєм. Дітям заборонено чистити та обслуговувати цей пристрій, хіба що вони старші 8 років і перебувають під наглядом дорослих.

Слідкуйте, щоб пристрій і його кабель живлення перебували поза межами досяжності дітей молодших 8 років.

Загальні вказівки з безпеки

Будь-які зміни або ремонт пристрою повинен здійснювати лише кваліфікований спеціаліст.

Не розігрівайте рідини або продукти у щільно закритій ємності в режимі мікрохвиль.

Не використовуйте для чищення печі бензол, розчинник, спиртовий засіб чи засоби, які використовують пару або воду під високим тиском.

Не встановлюйте піч: біля обігрівачів і легкозаймистих матеріалів; у місці з високим вмістом жиру, вологому або запиленому місці, під прямим сонячним промінням і водою (дощем), чи в місцях, де може витікати газ, на нерівній поверхні.

Цю піч слід належно заземлити відповідно до місцевих і державних норм.

Регулярно чистьте сухою ганчіркою роз'єми і контакти вилки живлення від сторонніх речовин.

Не тягніть і не згинайте надміру кабель живлення, не ставте на нього важкі предмети.

Якщо є витік газу (пропану, зрідженого нафтового газу тощо), негайно провітрить приміщення. Не торкайтесь кабелю живлення.

Не торкайтесь кабелю живлення мокрими руками.

Не виймайте вилку кабелю живлення з розетки, коли піч працює.

Не вставляйте в отвори печі пальці чи інші сторонні предмети. Якщо в піч потрапить сторонній предмет, вийміть вилку кабелю живлення з розетки і зверніться в місцевий центр обслуговування Samsung.

Не тисніть надмірно та не стукайте по печі.

Не ставте піч на ламкі предмети.

Упевніться, що напруга, частота і струм мережі відповідають технічним характеристикам пристрою.

Надійно вставляйте вилку кабелю живлення в розетку. Не використовуйте адаптер для кількох штепселів, кабель-подовжувач або електричний трансформатор.

Не підвішуйте кабель живлення на металеві предмети. Упевніться, що кабель живлення прокладений між предметами чи позаду печі.

Не використовуйте пошкоджену вилку, кабель живлення або ненадійно закріплену розетку. Якщо вилка чи кабель живлення пошкоджені, зверніться в місцевий центр обслуговування Samsung.

Не лейте і не розпилюйте воду на або у піч.

Не ставте предмети на або всередину печі, на дверцята печі.

Не розпилюйте летючі речовини, наприклад інсектициди, на поверхню печі.

Не зберігайте легкозаймисті матеріали в печі. Оскільки випари спирту можуть контактувати з гарячими частинами печі, будьте обережні, коли нагріваєте їжу чи напої, які містять спирт.

Діти можуть вдаритись чи притиснути пальці дверцятами. Тримайте дітей подалі, коли відкриваєте/закриваєте дверцята.



Вказівки з техніки безпеки

Попередження щодо мікрохвиль

Під час нагрівання напоїв у печі існує небезпека раптового закипання рідини, тому необхідно обережно поводитися з наповненим рідиною посудом. Завжди давайте напоям постояти щонайменше 20 секунд, перш ніж пити їх. Якщо потрібно, помішуйте напій під час розігрівання. Завжди помішуйте напій після розігрівання. У разі опіку дотримуйтеся цих інструкцій із надання першої допомоги.

1. Занурте обпечене місце в холодну воду щонайменше на 10 хвилин.
2. Накладіть на обпечену ділянку чисту суху пов'язку.
3. Не наносьте на обпечену ділянку жодних кремів, олій чи лосьйонів.

Не кладіть піддон чи решітку у воду відразу після приготування, оскільки так можна їх пошкодити.

Не використовуйте піч для приготування страв у фритюрі, оскільки температуру олії контролювати неможливо. Може статися раптове закипання гарячої олії.

Правила техніки безпеки для мікрохвильової печі

Використовуйте лише посуд, призначений для мікрохвильових печей. Не використовуйте металеві контейнери, посуд із золотистою чи сріблястою оправою, шампури тощо.

Знімайте металеві затискачі. Може виникнути електричний розряд.

Не використовуйте піч для сушіння газет чи одягу.

Невелику кількість їжі ставте на недовгий час, щоб не перегріти її і щоб вона не закипала.

Тримайте кабель живлення і його вилку подалі від води і джерел тепла.

Щоб уникнути ризику вибуху, не нагрівайте яйця у шкаралупі або цілі круто зварені яйця. Не нагрівайте герметично закриті контейнери, горіхи, помідори тощо.

Не накривайте вентиляційні отвори тканиною або папером. Може статися займання. Піч може перегрітись і вимкнутись автоматично; піч не працюватиме, поки достатньо не охолоне.

Коли виймаєте страви з печі, завжди використовуйте спеціальні рукавиці.

Помішуйте рідину під час розігрівання або після розігрівання і дайте їй охолонути щонайменше 20 секунд, щоб запобігти її раптовому закипання.

Відкривайте дверцята, стоячи на відстані витягнутої руки від печі, щоб запобігти отриманню опіків від гарячого повітря або пари, що виходять із печі.

Не вмикайте піч, коли вона порожня. З метою безпеки піч автоматично вимкнеться через 30 хвилин.

Рекомендовано постійно зберігати склянку води всередині печі для поглинання мікрохвильової енергії у випадку випадкового увімкнення печі.

Встановлюйте піч на належній відстані від стіни чи інших предметів, як зазначено в цьому посібнику. (дивіться розділ «Встановлення мікрохвильової печі»).

Будьте уважні, коли підключаєте інші електропристрої до розетки біля печі.



Правила техніки безпеки для режиму мікрохвиль

Недотримання цих запобіжних заходів може призвести до шкідливого впливу мікрохвильового випромінювання на організм.

- Не вмикайте піч, якщо дверцята відкриті. Не використовуйте піч із зіпсованими блокувальними контактами (замками дверцят). Не вставляйте нічого в отвори блокувальних контактів.
- Не вставляйте нічого між дверцятами та передньою панеллю печі і не допускайте накопичення часточок продуктів або миючих засобів на ущільнювальних поверхнях. Підтримуйте дверцята та їх ущільнювальні поверхні в чистоті, протираючи їх після кожного використання печі спочатку вологою, а потім м'якою сухою ганчіркою.
- Не вмикайте піч, якщо вона несправна. Використовуйте піч лише після того, як її оглянув кваліфікований спеціаліст.
Важлива інформація: дверцята печі мають надійно закриватись. Дверцята не мають бути зігнутими; завіси дверцят не мають бути поламаними чи послабленими; ущільнювачі дверцят та ущільнювальні поверхні не мають бути пошкодженими.
- Усі налаштування та ремонт повинен виконувати кваліфікований спеціаліст.

Обмеження гарантії

Компанія Samsung буде стягувати плату за ремонт у випадку заміни аксесуарів або ремонту косметичних дефектів, якщо пошкодження пристрою або аксесуару сталися з вини користувача. Елементи, які підпадають під цю умову:

- зігнуті, подряпані чи поламани дверцята, ручки, зовнішня панель чи панель керування;
- зламаний або відсутній піддон, напрямний ролик, муфта або решітка-гриль.

Використовуйте цю піч лише за призначенням, як описано в цьому посібнику. Попередження та важлива інформація з техніки безпеки, викладені в цьому посібнику, не описують усі можливі умови та ситуації, які можуть трапитись. Під час встановлення, обслуговування й експлуатації цієї печі користувач повинен керуватися здоровим глуздом та бути уважним і обережним.

Ці інструкції стосуються різних моделей мікрохвильових печей, тому характеристики вашої печі можуть дещо відрізнятися від описаних у цьому посібнику, а також не всі знаки попередження можуть стосуватися вашої печі. У разі виникнення запитань чи проблем звертайтеся у місцевий центр обслуговування Samsung або шукайте додаткову інформацію та технічну підтримку на веб-сайті www.samsung.com.

Використовуйте цю піч виключно для розігрівання їжі. Вона призначена лише для побутового використання. Не нагрівайте тканини будь-якого типу чи пакети із зернами. Виробник не несе відповідальності за шкоду, яка виникла внаслідок неналежного або неправильного використання печі.

Щоб уникнути псування поверхні печі і небезпечних ситуацій, завжди підтримуйте піч у чистоті і хорошому стані.

Визначення групи, до якої належить виріб

Цей виріб є пристроєм 2-ї групи класу В, що працює в діапазоні ISM. Друга група включає всі пристрої, які працюють у діапазоні ISM, у яких виробляється та/або використовується радіочастотна енергія у вигляді електромагнітного випромінювання для обробки матеріалів, а також електроерозійні верстати (EDM) та пристрої для електродугового зварювання.

Пристрої класу В призначені для побутового використання та в установках, під'єднаних до побутової електромережі з низькою напругою.

Вказівки з техніки безпеки

Правильна утилізація виробу (Відходи електричного та електронного обладнання)

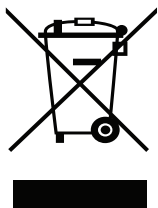

(Стосується країн, в яких запроваджено системи розподіленої утилізації)

Ця позначка на виробі, аксесуарах або в документації до них вказує, що виріб, а також відповідні електронні аксесуари (наприклад, зарядний пристрій, гарнітура, USB-кабель) не можна викидати разом із побутовим сміттям після завершення терміну експлуатації. Щоб запобігти можливій шкоді довкіллю або здоров'ю людини через неконтрольовану утилізацію, утилізуйте це обладнання окремо від інших видів відходів, віддаючи його на переробку та уможливаючи таким чином повторне використання матеріальних ресурсів.

Фізичні особи можуть звернутися до продавця, у якого було придбано виріб, або до місцевого урядового закладу, щоб отримати відомості про місця та способи нешкідливої для довкілля вторинної переробки виробу.

Корпоративним користувачам слід звернутися до свого постачальника та перевірити правила й умови договору про придбання. Цей виріб потрібно утилізувати окремо від інших промислових відходів.

Встановлення

Розміри

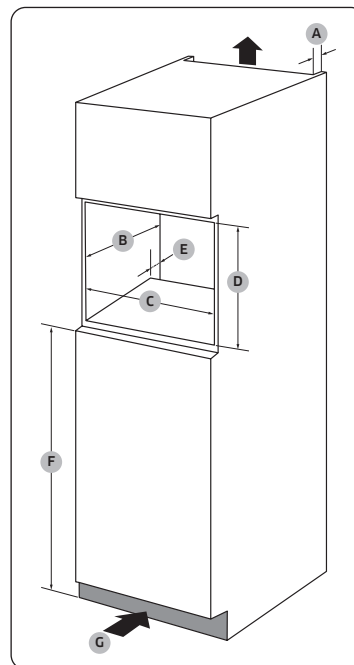

Шапка

| | |
|---|---------------------|
| A | 50 мм |
| B | 550 мм |
| C | 560 мм (+ 8) мм |
| D | 362 мм |
| E | 50 мм |
| F | 850 мм |
| G | 200 см ² |

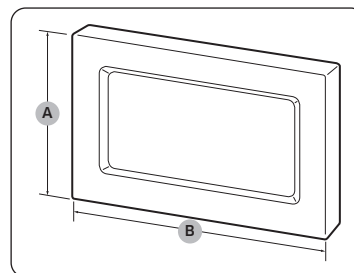

Накладка

| | |
|---|--------|
| A | 381 мм |
| B | 596 мм |

Процедура встановлення мікрохвильової печі

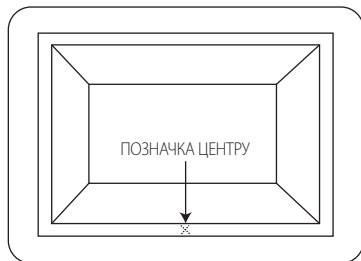

1. Виміряйте довжину шафи і встановіть позначку по центру.

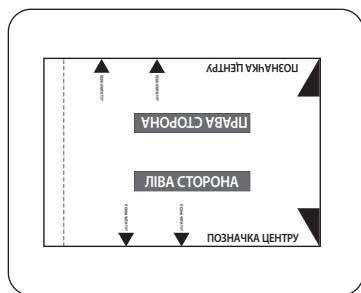

2. Виріжте шаблон на сторінці 17.

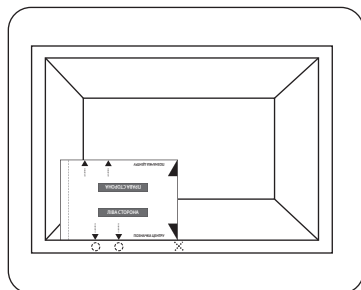

3. Вирівняйте «ПОЗНАЧКУ ЦЕНТРУ» справа шаблона з позначкою центру на шафці.
 - Упевніться, що текст «ЛІВА СТОРОНА» розташований угорі.
4. Позначте розташування отворів для гвинтів на шафці.

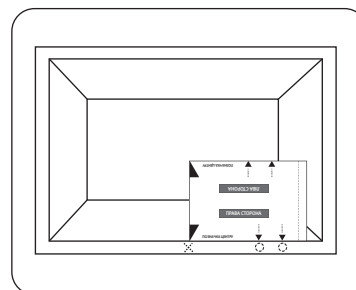

5. Поверніть шаблон на 180 градусів.
6. Вирівняйте «ПОЗНАЧКУ ЦЕНТРУ» зліва шаблона з позначкою центру на шафці.
7. Позначте розташування отворів для гвинтів на шафці.

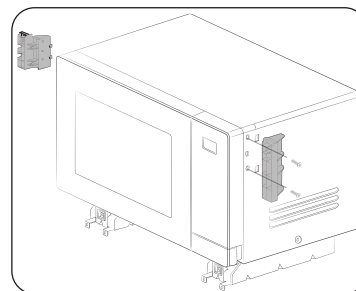

8. За допомогою гвинтів (типу А), які додаються, закріпіть два тримачі накладки зліва і справа мікрохвильової печі.
 - Перевірте позначки (L: зліва, R: справа) на кронштейнах, щоб закріпити їх із правильної сторони.

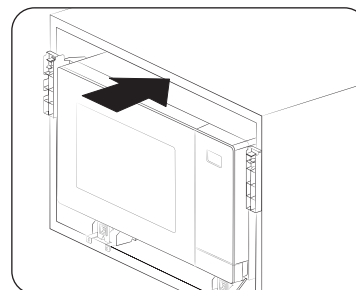

9. Поставте мікрохвильову піч у шафу. Вирівняйте отвори кронштейна основи з позначкою з кроку 4 і 7.

Догляд

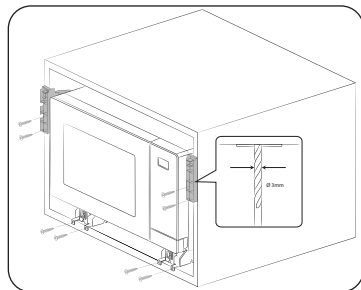

10. За допомогою свердла на 3 мм зробіть отвори в шафці, щоб закріпити кронштейни основи. Тоді зафіксуйте за допомогою наданих гвинтів (типу В).

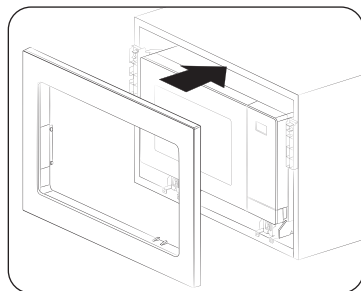

11. Прикріпіть накладку і під'єднайте всі електричні кабелі. Перевірте, чи пристрій працює належним чином.

Режим заощадження електроенергії (Доступний лише на окремих моделях)

Натисніть кнопку **СТОП/ЕКО (СТОП/ЕКО)**.

Результат: Дисплей вимкнеться.

Щоб вийти з режиму заощадження електроенергії, відкрийте дверцята або натисніть кнопку **СТОП/ЕКО (СТОП/ЕКО)**. На дисплеї відображається поточний час, а піч готова до використання.

ПРИМІТКА

Автоматична функція заощадження електроенергії

Якщо ви не виберете жодної функції, коли пристрій перебуває посеред процесу налаштування або увімкнено тимчасовий режим зупинки, функцію буде скасовано, і за 25 хвилин з'явиться годинник.

Індикатор печі вимкнеться за 5 хвилин після того, як відкриються дверцята.

Догляд

Ретельно чистьте мікрохвильову піч усередині

- Після приготування витріть бруд на усіх поверхнях всередині мікрохвильової печі за допомогою ганчірки з нейтральним миючим засобом.

Ретельно чистьте мікрохвильову піч зовні

- Коли чистите панель керування, не застосовуйте надмірну силу.

Чистьте скляну тарілку після приготування (Доступний лише на окремих моделях)

- Ретельно почистьте скляну тарілку за допомогою нейтрального миючого засобу, витріть її повністю, після чого покладіть на місце у камеру печі.

Ретельно чистьте скло дверцят

- За допомогою вологої ганчірки з нейтральним миючим засобом почистьте скло дверцят зовні та всередині, потім витріть насухо сухою ганчіркою.

Захисна кришка

- Захисна кришка захищає частини всередині пристрою. Якщо зняти захисну кришку, це може спричинити проблеми в роботі пристрою.

Посібник із вибору посуду

Щоб приготувати їжу в мікрохвильовій печі, мікрохвилі мають проникати в їжу, а посуд не має відбивати чи поглинати їх.

Тому слід уважно вибирати посуд для мікрохвильової печі. Якщо на посуді є маркування «безпечний для мікрохвильової печі», тоді все гаразд.

У таблиці нижче перелічені різні види кухонного приладдя і вказано, чи можна його використовувати в мікрохвильовій печі і яким чином це робити.

| Кухонне приладдя | Підходить для використання у мікрохвильовій печі | Коментарі |
|--|--|--|
| Алюмінієва фольга | ✓/X | Можна використовувати в невеликих кількостях для захисту окремих ділянок їжі від підгоряння. Якщо фольга розташована надто близько до стінки печі або використовується надто багато фольги, це може спричинити іскріння. |
| Тарілка для утворення хрусткої скоринки | ✓ | Не розігрівайте більше 8 хвилин. |
| Порцеляна і глиняні вироби | ✓ | Порцеляну, кераміку, глазуровану кераміку і кісткову порцеляну можна використовувати, якщо на них немає металевого оздоблення. |
| Одноразова пластикова та картонна тара | ✓ | Деякі заморожені продукти пакують у такий тарі. |
| Пакування продуктів швидкого приготування | | |
| • Полістиролові горнята та контейнери | ✓ | Можна використовувати для розігрівання їжі. Перегрівання може спричинити плавлення полістиролу. |
| • Паперові пакети чи газети | X | Може спалахнути. |
| • Папір вторинної переробки або металеві затискачі | X | Може спричинити іскріння. |

Посібник із вибору посуду

| Кухонне приладдя | Підходить для використання у мікрохвильовій печі | Коментарі |
|--|--|--|
| Скляний посуд | | |
| <ul style="list-style-type: none"> Посуд, придатний для приготування страви в печі і подачі на стіл | ✓ | Можна використовувати, якщо він не декорований металевим обідком. |
| <ul style="list-style-type: none"> Тонкий скляний посуд | ✓ | Можна використовувати для розігрівання їжі та рідин. Тонке скло може розбитися або тріснути у разі різкого нагрівання. |
| <ul style="list-style-type: none"> Скляні банки | ✓ | Можна використовувати лише без кришки. Підходять лише для розігрівання. |
| Металевий посуд | | |
| <ul style="list-style-type: none"> Тарілки | ✗ | Може спричинити іскріння або займання. |
| <ul style="list-style-type: none"> Затискачі для пакетів для замороження | ✗ | |
| Папір | | |
| <ul style="list-style-type: none"> Тарілки, горнята, серветки і кухонний папір | ✓ | Для нетривалого приготування і розігрівання. Також для поглинання надлишку вологи. |
| <ul style="list-style-type: none"> Папір вторинної переробки | ✗ | Може спричинити іскріння. |

| Кухонне приладдя | Підходить для використання у мікрохвильовій печі | Коментарі |
|--|--|---|
| Пластик | | |
| <ul style="list-style-type: none"> Ємностей | ✓ | Тільки вогнетривкий термопластик. Деякі інші види пластику можуть деформуватися або втратити колір від високої температури. Не використовуйте мелаіновий пластик. |
| <ul style="list-style-type: none"> Плівка | ✓ | Можна використовувати для утримання вологи. Не має торкатися продуктів. Будьте обережні, коли знімаєте плівку після готування, оскільки з-під неї виходить гаряча пара. |
| <ul style="list-style-type: none"> Пакети для замороження | ✓✗ | Лише якщо придатні для кип'ятіння або використання в печі. Не мають бути герметично закриті. Якщо необхідно, проколіть виделкою. |
| Вощений папір або папір, який не пропускає жир | ✓ | Можна використовувати для утримання вологи та запобігання розбризкуванню. |

✓ : рекомендовано

✓✗ : використовувати обережно

✗ : небезпечно

Усунення несправностей та інформаційні коди

Усунення несправностей

Якщо у вас виникла будь-яка з нижченаведених проблем, спробуйте подані вирішення.

| Проблема | Причина | Вирішення |
|--|---|---|
| Загальні дані | | |
| Неможливо належним чином натиснути кнопки. | Можливо, між кнопками накопичилися сторонні речовини. | Усуньте сторонні речовини і повторіть спробу. |
| | Для моделей із сенсорним екраном: на поверхні зібралася волога. | Витріть вологу. |
| | Увімкнено функцію блокування від дітей. | Вимкніть блокування від дітей. |
| Не відображається час. | Встановлено еко-режим (заощадження електроенергії). | Вимкніть еко-режим. |
| Піч не працює. | Відсутнє живлення. | Перевірте, чи підключено живлення. |
| | Відкриті дверцята. | Закрийте дверцята і спробуйте ще раз. |
| | На механізм попередження про відкриті дверцята потрапили сторонні речовини. | Усуньте сторонні речовини і повторіть спробу. |
| Піч припиняє працювати посеред робочого процесу. | Користувач відкрив дверцята, щоб перевернути страву. | Перевернувши страву, натисніть кнопку СТАРТ/+30сек (ПУСК / +30 с) ще раз, щоб продовжити роботу. |

| Проблема | Причина | Вирішення |
|---|--|--|
| Під час роботи вимикається живлення. | Піч працювала упродовж тривалого часу. | Після тривалої роботи дайте печі час охолонути. |
| | Вентилятор охолодження не працює. | Послухайте, як звучить вентилятор охолодження. |
| | Ви намагаєтесь увімкнути піч без продуктів усередині. | Покладіть продукти в піч. |
| | Недостатньо простору для вентиляції печі. | На печі спереду та ззаду є вентиляційні отвори для забору/виведення повітря. Дотримуйтеся вказівок щодо зазорів, зазначених у посібнику зі встановлення. |
| | До однієї розетки підключено кілька пристроїв. | Виділіть для печі окрему розетку. |
| Під час роботи печі чується потрiскування, піч не працює. | Якщо ви готуєте їжу у щільно закритій посудині чи в посудині з кришкою, може чути потрiскування. | Не використовуйте герметичні посудини, оскільки під час приготування через розширення вмісту вони можуть вибухнути. |
| Зовнішня поверхня печі надто нагрівається під час роботи. | Недостатньо простору для вентиляції печі. | На печі спереду та ззаду є вентиляційні отвори для забору/виведення повітря. Дотримуйтеся вказівок щодо зазорів, зазначених у посібнику зі встановлення. |
| | На печі лежать сторонні предмети. | Заберіть усі предмети з печі. |
| Неможливо належним чином відкрити дверцята. | Між дверцятами і внутрішньою частиною печі зібралася залишки їжі. | Почистьте піч і відкрийте дверцята. |

Усунення несправностей та інформаційні коди

| Проблема | Причина | Вирішення |
|---|--|--|
| Режим нагрівання, зокрема підігрівання, не працює належним чином. | Піч може не працювати, якщо ви готуєте надто багато продуктів чи використовуєте невідповідний посуд. | Поставте в піч горняк води (горняк має бути придатне для використання в мікрохвильовій печі), на 1–2 хвилини і перевірте, чи вода нагрівається. Зменште кількість їжі і ще раз увімкните потрібну функцію. Використовуйте посуд із плоским дном. |
| Функція розморожування не працює. | Готується надто багато їжі. | Зменште кількість їжі і ще раз увімкните потрібну функцію. |
| Внутрішнє освітлення тьмяне або не вмикається. | Дверцята залишили відчиненими на тривалий час. | Внутрішнє освітлення може вимикатися автоматично, якщо увімкнено еко-режим. Закрийте і ще раз відкрийте дверцята або натисніть кнопку СТОП/ЕКО (ЗУПИНИТИ / ЕКО) . |
| | На внутрішню лампу потрапили сторонні речовини. | Протріть внутрішню поверхню печі та перевірте ще раз. |
| Під час приготування лунає звуковий сигнал. | Якщо увімкнено режим «Домашні рецепти», звуковий сигнал означає, що час перевернути продукти. | Перевернувши страву, натисніть кнопку СТАРТ/+30сек (ПУСК / +30 с) ще раз, щоб знову запустити піч. |
| Піч встановлена нерівно. | Піч встановлено на нерівній поверхні. | Упевніться, що піч встановлено на рівній, стійкій поверхні. |
| Під час приготування спостерігається іскріння. | Під час роботи печі/функції розморожування використовується металевий посуд. | Не використовуйте металевий посуд. |
| З увімкненням живлення піч відразу починає працювати. | Дверцята не закрито належним чином. | Закрийте дверцята і спробуйте ще раз. |

| Проблема | Причина | Вирішення |
|--|--|--|
| Піч наелектризована. | Живлення або розетку не заземлено належним чином. | Перевірте, чи належно заземлено живлення та розетку. |
| <ol style="list-style-type: none"> На печі є краплі води. Через зазор у дверцятах виходить пара. У печі залишається вода. | Залежно від їжі в певних випадках може виділятися волога чи пара. Це не є несправністю мікрохвильової печі. | Дайте печі охолонути і витріть її сухим рушником. |
| Яскравість світла в печі змінюється. | Яскравість світла змінюється залежно від зміни потужності відповідно до функції. | Зміни потужності під час приготування їжі не є несправністю. Це не є несправністю мікрохвильової печі. |
| Готування завершено, але вентилятор охолодження ще працює. | Щоб провітрити піч, вентилятор продовжує працювати ще 3 хвилини після завершення приготування. | Це не є несправністю мікрохвильової печі. |
| Скляна тарілка | | |
| Обертаючись, скляна тарілка зміщується або припиняє обертатися. | Роликова опора відсутня або не встановлена належним чином. | Встановіть роликову опору і повторіть спробу. |
| Скляна тарілка повільно рухається під час обертання. | Роликова опора не встановлена належним чином, надто багато продуктів або надто велика ємність, яка торкається стінок печі. | Зменште кількість продуктів і не використовуйте надто великі ємності. |
| Скляна тарілка гримить під час обертання. | На дні печі зібрані залишки їжі. | Усуньте залишки їжі з дна печі. |
| Мікрохвильова піч | | |
| Піч не нагріває продукти. | Відкриті дверцята. | Закрийте дверцята і спробуйте ще раз. |

| Проблема | Причина | Вирішення |
|---|---|---|
| Під час попереднього розігрівання йде дим. | Коли ви вперше використовуєте мікрохвильову піч, з нагрівальних елементів може йти дим. | Це не є несправністю, і якщо увімкнути мікрохвильову піч 2–3 рази, дим має зникнути. |
| | На нагрівальних елементах зібралася їжа. | Дайте печі повністю охолонути та приберіть залишки їжі з нагрівальних елементів. |
| Під час роботи печі чути запах смаленого або запах пластмаси. | Використовується пластмасовий або не термостійкий посуд. | Використовуйте скляний посуд, який витримує високу температуру. |
| З печі чути неприємний запах. | На внутрішні стінки налипли залишки їжі або розплавлена пластмаса. | Скористайтеся функцією приготування на парі та протріть стінки сухою серветкою. Покладіть всередину шматок лимону і увімкніть піч, щоб швидко усунути неприємний запах. |
| Піч не готує належним чином. | Під час приготування їжі дверцята печі часто відкриваються. | Якщо ви часто відкриваєте дверцята, внутрішня температура знижується, а це може негативно вплинути на результати приготування страви. |
| | Неправильно встановлено елементи керування печі. | Належним чином налаштуйте елементи керування печі та спробуйте ще раз. |
| | Використовується посуд неправильного типу або розміру. | Використовуйте придатний для печі посуд із плоским дном. |

Інформаційний код

| Інформаційний код | Причина | Вирішення |
|-------------------|--|--|
| C-d0 | Кнопки управління натиснуто понад 10 секунд. | Почистьте кнопки і перевірте, чи навколо кнопок немає води. У такому разі вимкніть мікрохвильову піч щонайменше на 30 секунд і спробуйте ще раз. Якщо проблема повториться, зверніться у центр обслуговування SAMSUNG. |

ПРИМІТКА

Якщо запропоноване рішення не допомагає вирішити проблему, зверніться в місцевий центр обслуговування SAMSUNG.

Технічні характеристики

Компанія SAMSUNG постійно докладає зусиль для вдосконалення своїх виробів. Характеристики дизайну і дані вказівки для користувача може бути змінено без повідомлення.

| Модель | MS23A7013A* |
|---------------------------|--------------------------------------|
| Джерело живлення | 230 В, 50 Гц змінного струму |
| Споживання електроенергії | |
| Максимальна потужність | 1150 Вт |
| Мікрохвилі | 1150 Вт |
| Вихідна потужність | 100 Вт / 800 Вт – 6 рівнів (IEC-705) |
| Робоча частота | 2450 МГц |
| Розміри (Ш x В x Г) | |
| Габаритні розміри | 489 x 275 x 346 мм |
| Внутрішня камера | 330 x 211 x 324 мм |
| Об'єм | 23 літри |
| Вага | |
| Нетто | близько 13,7 кг |

Призначено для використання в
нормальних умовах
Термін служби: 7 років

ПОЗНАЧКА ЦЕНТРУ



ПОЗНАЧИТИ ТУТ



ПОЗНАЧИТИ ТУТ

ПРАВА СТОРОНА

Шаблон для встановлення

ЛІВА СТОРОНА



ПОЗНАЧИТИ ТУТ



ПОЗНАЧИТИ ТУТ

ПОЗНАЧКА ЦЕНТРУ

Нотатки

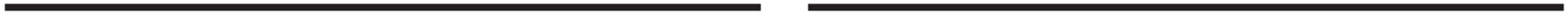

Виробник: Samsung Electronics Co., Ltd /Самсунг Електронікс Ко., Лтд

Адреса виробника: (Маепан-дон) 129, Самсунг-ро, Йонгтонг-гу, Сувон-сі, Гйонггі-до, Корея, 16677

АДРЕСА ФАБРИКИ : ЛОТ 2, ЛЕБУХ 2, НОРС КЛАНГ СТРЕЙТС, ЕРІА 21, ІНДАСТРІАЛ ПАРК, 42000 ПОРТ КЛАНГ, СЕЛАНГОР ДАРУЛ ЕСАН, МАЛАЙЗІЯ

Країна виробництва: Малайзія

Імпортер в Україні: Імпортер в Україні: ТОВ «Самсунг Електронікс Україна Компані»,

01032, м. Київ, вул. Льва Толстого, 57 приймає претензії від споживача,

а також забезпечує виконання гарантійних зобов'язань виробника

і організацію технічного обслуговування виробу



Зіскануйте QR-код* або відвідайте сторінку www.samsung.com, щоб довідатися корисну інформацію.

* На смартфоні має бути встановлений додаток для зчитування.

Зіскануйте за допомогою смартфона.

Повна версія цього посібника доступна на сторінці www.samsung.com.

Зверніть увагу на те, що гарантія Samsung HE поширюється на дзвінки в центр обслуговування, що стосуються пояснень щодо принципів роботи виробу, коригування неправильного встановлення виробу або чищення чи технічного обслуговування.

МАЄТЕ ЗАПИТАННЯ АБО ЗАУВАЖЕННЯ?

| КРАЇНА | ТЕЛЕФОН | ВЕБ-САЙТ |
|------------|------------------------------------|--|
| RUSSIA | 8-800-555-55-55 | www.samsung.com/ru/support |
| GEORGIA | 0-800-555-555 | www.samsung.com/support |
| ARMENIA | 0-800-05-555 | www.samsung.com/support |
| AZERBAIJAN | 0-88-555-55-55 | www.samsung.com/support |
| KYRGYZSTAN | 00-800-500-55-500 (GSM: 9977) | www.samsung.com/support |
| UZBEKISTAN | 00-800-500-55-500 (GSM: 7799) | www.samsung.com/uz_ru/support |
| KAZAKHSTAN | 8-10-800-500-55-500 (GSM: 7799) | www.samsung.com/kz_ru/support |
| TAJIKISTAN | 8-10-800-500-55-500 (GSM: 8888) | www.samsung.com/support |
| MONGOLIA | 1800-25-55 | www.samsung.com/support |
| BELARUS | 810-800-500-55-500 | www.samsung.com/support |
| MOLDOVA | +373-22-667-400 | www.samsung.com/support |
| UKRAINE | 0-800-502-000 | www.samsung.com/ua/support |



DE68-04660C-00

Микротолқынды пеш

Пайдаланушы нұсқаулығы

MS23A7013A*



Смартфонныңмен сканерлеңіз.

- Нұсқаулықтың толық нұсқасын QR кодын сканерлеу арқылы немесе <https://www.samsung.com> веб-сайтынан онлайн алуға болады



SAMSUNG

Мазмұны

| | |
|---|-----------|
| Қауіпсіздік нұсқаулары | 2 |
| Қауіпсіздікке қатысты маңызды нұсқаулар | 2 |
| Аталған өнімді дұрыс пайдалану (Электр қуатын шығындау және Электрондық жабдық) | 8 |
| Орнату | 8 |
| Өлшемдері | 8 |
| Қуат үнемдеу режимі (Кей үлгілерде ғана қолжетімді) | 10 |
| Күтім көрсету | 11 |
| Ыдысқа қатысты нұсқаулар | 11 |
| Ақаулық себептерін анықтау | 12 |
| Ақпарат коды | 15 |
| Техникалық параметрлері | 15 |

Қауіпсіздік нұсқаулары

ҚАУІПСІЗДІККЕ ҚАТЫСТЫ МАҢЫЗДЫ НҰСҚАУЛАР

МҰҚИЯТ ОҚЫП ШЫҒЫП, КЕЛЕШЕКТЕ ҚОЛДАНУ ҮШІН САҚТАП ҚОЙЫҢЫЗ.

ЕСКЕРТУ: Егер есік немесе есік тығыздағыштарына нұқсан келсе, микротолқынды пешті уәкілетті техник маман жөндегенше іске қосуға болмайды.

ЕСКЕРТУ: Микротолқын қуатынан қорғайтын қақпақты алуды қажет ететін жөндеу немесе техникалық күтім көрсету жұмыстарын, білікті маманнан басқа адамдар жүзеге асырса, бұл олар үшін қатерлі.

ЕСКЕРТУ: Сұйық тағамдар мен басқа да тағамды тұмшаланып жабылған сауыттарда қыздыруға болмайды, себебі олар жарылуы мүмкін.

ЕСКЕРТУ: Балаларға пешті дұрыс қолданбағанда қатерлі жағдайлардың орын алатындығын түсіндіріп, оларға тиісті нұсқаулар бергеннен кейін ғана пешті ешкімнің қадағалауынсыз пайдалануға рұқсат беріңіз.

Бұл құрылғыны үйде ғана пайдалану керек және төмендегі жерлерде пайдалануға болмайды:

- дүкендердің ас бөлмелерінде, кеңселерде және басқа жұмыс орындарында;
- ферма үйлерінде;

- қонақ үйлердің, мотельдердің және басқа тұрғынды жерлердің қонақтары;
- таңғы ас және төсекпен қамтамасыз ететін қонақжайлар.

Микротолқынды пештерде қолдануға жарамды ыдыс-аяқтарды ғана қолданыңыз.

Тағамды пластик немесе қағаз сауыттарға салып қыздырған кезде, пештен көз алмаңыз, себебі бұлар тұтап кетуі мүмкін.

Бұл микротолқынды пеш тағам және сусын ысытуға арналған.

Тағам немесе киім кептіру және жылытқыш төсеніштерді, аяқ киімдерді, жөкелерді, дымқыл киімдерді немесе сол сияқты заттарды кептіргенде, жарақат алу немесе өрт шығу қаупі бар.

Егер түтін байқалса (шықса), құрылғыны сөндіріңіз немесе тоқтан ағытыңыз және жалынды басу үшін есікті ашпаңыз.

Сусындарды микротолқынды пеште қыздырған кезде кенет тасып төгілуі мүмкін, сондықтан сауытты ұстаған кезде абайлау керек.

Баланы тамақтандыратын шөлмектің және балалар тағамы салынған қалбырлардың ішіндегісін берер алдында араластыру немесе шайқау керек және күйіп қалмас үшін температурасын тексеру керек.

Микротолқынды пеште қабығы аршылмаған және бітеулей пісірілген жұмыртқаларды қыздыруға болмайды, себебі микротолқынмен қыздырып болғаннан кейін де жарылып кетуі мүмкін.

Пешті мезгіл-мезгіл тазалап, тағам қалдықтарын алу керек.

Пешті таза ұстамасаңыз, оның бетінің сапасы кетіп, уақытынан бұрын істен шығып, қатерлі жағдайлар орын алуы мүмкін.

Құрылғыны кіріктірілген құрылғы ретінде ғана пайдалану керек. Құрылғыны ас үй жиһазына орнатуға болмайды.

Микротолқынмен пісірген кезде тағам және сусындарға арналған темір сауыттарды пайдалануға болмайды.

Пештен ыдыстарды алып жатқанда бұрылмалы табақты орнынан тайдырып алмау үшін абау болуы керек.

Құрылғыны бумен тазалағыш құралмен тазалауға болмайды.

Құрылғыны су құйып жууға болмайды.

Бұл құрылғы көлік құралдарына, ұзақ жолсапар көліктеріне немесе сол сияқты көліктерге орнатуға арналмаған.

Бұл құрылғы кембағал, сезім мүкістігі бар немесе ақыл-есі кем, құрылғыны қолдану тәжірибесі жоқ не қолдана білмейтін адамдар (балаларды қоса алғанда) қолдануға арналмаған. Олар осы құрылғыны өз қауіпсіздігін қамтамасыз ететін адамның нұсқауы немесе қадағалауы бойынша пайдалануға тиіс.

Балаларды құрылғымен ойнамас үшін қадағалап отыру керек.

Бұл құрылғыны 8 жасқа толған және одан асқандар ғана қолдануға тиіс және кембағал, сезім жүйесі дамымаған немесе ақыл-есі кем, құрылғыны қолдану тәжірибесі жоқ не қолдана білмейтін адамдар құрылғыны қауіпсіз қолдану, қатерлі жағдайлар туралы нұсқау алса немесе тиісті адамның қадағалауы бойынша пайдалануға тиіс.

Қауіпсіздік нұсқаулары

Балалар құрылғымен ойнамауға тиіс. Балаларға ересектердің бақылауынсыз тазалауға және жөндеуге тыйым салынған.

Бұл құрылғыны орнатқаннан кейін электр желісінен ағыту мүмкін болуға тиіс. Құрылғыны желіден ағыту үшін оның ашасы қол жететін жерде тұруға тиіс немесе сымға қолданыстағы электр ережесіне сай айырып-қосқыш орнатылуға тиіс.

Қорек сымына зақым келсе, қатерлі жағдай орын алмас үшін оны өндіруші, өндірушінің уәкілетті агенті немесе білікті адам ауыстыруға тиіс.

Пештің камерасына және басқару панеліне қол оңай жету үшін, оны дұрыс бағытта және биіктікте орнату керек.

Пешті ең алғаш рет іске қосар алдында, пештің ішіне су қойып 10 минут қосу керек, содан кейін қолдана беруге болады.

Егер пештен тосын шуыл, көңірсіген немесе түтін иісі шықса, ашаны дереу розеткадан суырыңыз да, жақын қызмет көрсету орталығына хабарласыңыз.

ЕСКЕРТУ: Құрылғы аралас режимде жұмыс істеген кезде қызу пайда болатындықтан, балалар пешті тек ересектердің қадағалауымен ғана пайдалануға тиіс.

Құрылғы іске қосылып тұрғанда қызып кетеді. Пештің ішіндегі қыздырғыш элементтерге қол тиіп кетпес үшін абай болу керек.

ЕСКЕРТУ: Құрылғы жұмыс істеп тұрғанда қол жететін бөлшектері қызып тұруы мүмкін. Жас балаларды алыс ұстау керек.

Түрпілі тазалағыш заттарды не өткір металл қырғыштарды пеш есігінің шынысын тазалау үшін пайдаланбаңыз, себебі бұндай заттар шыны бетіне сызат түсіріп, оның шытынап кетуіне алып келеді.

Бумен тазалағышты пайдалануға болмайды.

ЕСКЕРТУ: Электр қатеріне түсіп қалмас үшін, құрылғы шамын ауыстырар алдында оның электр желісінен ағытулы екеніне көз жеткізіңіз.

Құрылғы қатты қызып кетпеу үшін декоративті есіктің артына орнатуға болмайды.

ЕСКЕРТУ: Құрылғы мен оның қол жететін бөліктері, құрылғыны іске қосқан кезде қызып тұрады.

Қыздырғыш элементтерге қол тиіп кетпес үшін абай болу керек.

8 жасқа толмаған балаларды, үнемі байқап отырмаған жағдайда құрылғыдан алыс ұстау керек.

НАЗАР САЛЫҢЫЗ: Пісіру үдерісін байқап отыру керек. Қысқа мерзімді пісіру үдерісін үздіксіз байқап отыру керек.

Жұмыс істеп тұрған құрылғының есігі немесе сыртқы беті ыстық болуы мүмкін.

Құрылғының қол жететін беттерінің температурасы құрылғы жұмыс істеп тұрған кезде жоғары болуы мүмкін.

Пісіру беттері пісіру барысында қызып кетуі мүмкін.

Құрылғылар сыртқы таймер немесе жеке қашықтан басқару құралының көмегімен басқарылмайды.

Бұл құрылғыны 8 жасқа толған және одан асқандар ғана қолдануға тиіс және кембағал, сезім жүйесі дамымаған немесе ақыл-есі кем, құрылғыны қолдану тәжірибесі жоқ не қолдана білмейтін адамдар құрылғыны қауіпсіз қолдану, қатерлі жағдайлар туралы нұсқау алса немесе тиісті адамның қадағалауы бойынша пайдалануға тиіс.

Балалар құрылғымен ойнамауға тиіс. Тазалау және күтім көрсету жұмыстарын 8 жастан асқан балалар, басқаның қадағалауымен орындай алады.

Құрылғыны және қорек сымын 8 жасқа толмаған балалардан алыс ұстаңыз.

Қауіпсіздікті сақтауға қатысты жалпылама ескертулер

Кез келген өзгеріс енгізу немесе жөндеу жұмыстарын білікті маман ғана орындауға тиіс. Тұмшаланған сауыттардағы тағамды немесе сұйықты микротолқын функциясымен қыздырмаңыз.

Пешті бензол, сұйылтқыш, алкоголь, бумен немесе жоғары қысыммен тазалағыш заттармен тазаламаңыз.

Пешті қыздырғыштың, тұтанғыш заттың қасына орнатпаңыз; ылғалды, майлы немесе шаңды жерге қойып немесе күн сәулесі тура түсетін және су ағатын немесе газ шығуы мүмкін жерге, тегіс емес жерге қоймаңыз.

Бұл пешті жергілікті және мемлекеттік стандарттарға сай жерге дұрыс тұйықтау керек.

Пештің ашасы қосылатын ағытпалар мен контакт түйіспелеріндегі қоқыстарды тазалау үшін құрғақ шүберекті жиі пайдаланыңыз.

Қуат сымын қатты тартпаңыз, майыстырмаңыз немесе оның үстіне ауыр зат қоймаңыз.

Газ жылыстап шықса (мысалы, пропан, сұйылтылған газ т.б.) бөлмені дереу желдетіңіз. Қуат сымына қол тигізбеңіз.

Қуат сымын дымқыл қолмен ұстамаңыз.

Пеш жұмыс істеп тұрғанда, қуат сымын желіден ағытып сөндіруге болмайды.

Саусақтарыңызды немесе бөгде затты сұқпаңыз. Егер пешке бөгде зат кіріп кетсе, ашаны розеткадан суырыңыз да, жергілікті Samsung қызмет көрсету орталығына хабарласыңыз.

Пешке шамадан тыс күш салмаңыз немесе баспаңыз.

Пешті осал заттардың үстіне қоймаңыз.

Кернеу, жиілік және тоқ параметрлерінің, техникалық параметрлерге сай келетініне көз жеткізіңіз.

Ашаны қабырғадағы розеткаға мықтап сұғыңыз. Көп ашалы адаптерді, ұзартқыш сымдарды немесе электр трансформаторын қолданбаңыз.

Қуат сымын металл заттарға іліп қоймаңыз. Қуат сымының заттардың арасында немесе пештің артында болуын қамтамасыз етіңіз.

Бүлінген қуат ашасын, қуат сымын немесе босап қалған розетканы қолданбаңыз. Зақым келген қуат ашалары немесе сымдары үшін жергілікті Samsung қызмет көрсету орталығына хабарласыңыз.

Пешке су құюға немесе суды тура бұркуге болмайды.

Пештің үстіне, ішіне немесе пеш есігінің үстіне зат қоймаңыз.

Құрт-құмырысқаларды құртуға арналған бүріккіш тәрізді тұтанғыш затты пешке шашпаңыз.

Пештің ішіне тұтанғыш зат салып сақтауға болмайды. Құрамында алкогольі бар тағамды немесе сусындарды қыздырған кезде өте сақ болыңыз, себебі алкоголь буы пештің ыстық бөліктеріне тиіп кетуі мүмкін.



Қауіпсіздік нұсқаулары

Балалар есікке соғылып қалуы немесе саусақтарын қыстырып алуы мүмкін. Есікті ашып/ жапқанда, балаларды алыс ұстаңыз.

Микротолқынға қатысты ескерту

Сусындарды микротолқынмен қыздырғанда кенет тасып төгілуі мүмкін, сондықтан сауытты әрқашан абайлап ұстау керек. Сусындарды әрқашан 20 секунд қоя тұрғаннан кейін алыңыз. Қажет болса, қыздыру барысында араластырыңыз. Қыздырып болғаннан кейін әрқашан араластырыңыз.

Бу шалып кетсе, төмендегі алғашқы жәрдем нұсқауларын орындаңыз:

1. Бу шалып кеткен жерді кем дегенде 10 минут суық суға малыңыз.
2. Таза, құрғақ дөкемен жабыңыз.
3. Ешбір крем, май немесе лосьон жақпаңыз.

Науаға немесе торға зақым келтірмеу үшін тағам пісіріп болғаннан кейін суға дереу салмаңыз.

Пешті тағамды майға батырып қуыру үшін пайдаланбаңыз, себебі, май температурасын бақылау мүмкін емес. Нәтижесінде ыстық май тасып төгілуі мүмкін.

Микротолқынды пешке қатысты сақтық шаралары

Микротолқынға төзімді ыдыстарды ғана пайдаланыңыз. Темір сауыттардың ешқайсысын, жиектері алтын немесе күміспен жалатылған ас ыдыстарын, істікті т.б. ешқашан қолданбаңыз.

Темір бауларын алыңыз. Электр тоғы ұшқындауы мүмкін.

Пешті қағаз немесе киім кептіру үшін қолданбаңыз.

Аз тағам қатты ысып және күйіп кетпес үшін қысқа уақытты қолданыңыз.

Қуат сымы немесе ашасын су немесе қызу көздерінен алыс ұстаңыз.

Жарылыс қаупін болдырмау үшін қабығы бар жұмыртқаларды немесе бітеу пісірілген жұмыртқаларды қыздырмаңыз. Тұмшаланып жабылған немесе вакуум сауыттарды, жаңғақтарды, қызанақтарды т.б. қыздырмаңыз.

Желдеткіш саңылауларды киіммен немесе қағазбен бітемеңіз. Өрт шығу қаупі бар. Пеш қатты қызып кетіп, автоматты түрде сөніп, әбден суығанша сөнген қалпы тұруы мүмкін.

Тағамды пештен алғанда әрқашан пешке арналған қолғапты қолданыңыз.

Сұйық заттарды қыздырудың орта тұсына келгенде немесе қыздырып болғаннан кейін араластырыңыз және қыздырып болғаннан кейін кенет тасып кетпес үшін 20 секунд қоя тұрыңыз. Пештің есігін ашқан кезде, ыстық ауа немесе буға күйіп қалмас үшін қолдың ұзындығындай жерде алыс тұрыңыз.

Бос тұрған пешті іске қоспаңыз. Қауіпсіздік мақсатында пеш автоматты түрде 30 минутқа сөнеді.

Пеш кенет іске қосылып кетсе микротолқын қуатын сіңіру үшін оның ішіне әрқашан бір стакан су қойып қоюды ұсынамыз.

Пешті осы нұсқаулықта берілген қашықтықтарды сақтап орнатыңыз. (Микротолқынды пешті орнату тарауын қараңыз).

Пештің қасында орналасқан розеткаларға басқа электр құрылғыларын қосқан кезде абай болыңыз.



Микротолқынды пешті іске қосуға қатысты сақтық шаралары

Төмендегі сақтық шаралары орындалмаса, микротолқын қуатының қатеріне ұшырауыңыз мүмкін.

- Есігі ашық тұрған пешті іске қоспаңыз. Қауіпсіздік бекітпелеріне тиіменіз (есіктің бекітпелері). Қауіпсіздік бекітпесінің саңылауларына ешқашан ешнәрсе сұқпаңыз.
- Пештің есігі мен алдыңғы жағының арасына ештеңе қоймаңыз немесе тығыздағыштарға тағам немесе тазалағыш заттың қалдықтары жиналуына жол бермеңіз. Есік пен есік тығыздағышының беттерін, пешті қолданып болған сайын дымқыл, содан кейін жұмсақ, құрғақ шүберекпен тазалаңыз.
- Зақым келген пешті іске қоспаңыз. Білікті техник жөндегеннен кейін ғана іске қосыңыз.
Маңызды: пештің есігін дұрыс жабу керек. Есік майыспаған болуы керек; есіктің топсалары сынған немесе босап тұрмаған болуы керек; есіктің тығыздағыштарына және тығыздағыш беттеріне нұқсан келмеген болуы керек.
- Барлық түзету және жөндеу жұмыстарын білікті техник іске асыруы керек.

Шектеулі кепілдік

Керек-жарақтарды ауыстыру немесе косметикалық зақымдарды жөндеу жұмыстарын, егер осы зақымдарды пайдаланушы келтірсе Samsung ақылы түрде іске асырады. Бұған келесі жағдайлар жатады:

- Соғылған, сызылған немесе сынған есік, тұтқа, сыртқы панель немесе басқару панелі.
- Сынған немесе жоғалып кеткен науа, сырғыма жол, жалғастырғыш немесе темір тор.

Бұл пешті тек осы пайдаланушы нұсқаулығында көрсетілген мақсатта ғана қолданыңыз. Бұл пайдаланушы нұсқаулығында көрсетілген "Ескертулер" мен "Қауіпсіздік нұсқауларында", орын алуы ықтимал жағдайлар мен оқиғалардың барлығы бірдей қамтылмаған. Пешті абайлап, сақтықпен орнатуға, күтім көрсетуге, іске қосуға өзіңіз міндеттісіз.

Себебі бұл іске пайдалану нұсқауларында әр түрлі үлгілер қамтылғандықтан, микротолқынды пешіңіздің техникалық сипаттамасы, осы нұсқаулықта көрсетілген пештерден сәл өзгеше болуы және ескерту белгілерінің барлығы бірдей сізге қатысты болмауы мүмкін. Толғандырып жүрген мәселеніз немесе сұрағыңыз болса, жергілікті Samsung қызмет көрсету орталығына хабарласыңыз немесе www.samsung.com арқылы онлайн ақпарат және көмек алыңыз.

Бұл пешті тағам қыздыру үшін ғана пайдаланыңыз. Бұл пеш үйде қолдануға ғана арналған.

Матаны немесе дән толтырылған жастықшаларды қыздырмаңыз. Пешті дұрыс немесе тиісті түрде қолданбау нәтижесінде орын алған зақым үшін өндіруші жауапкершілік көтермейді.

Пеш бетінің бүлінуіне және қауіпті жағдайларға жол бермеу үшін пешті әрқашан таза және жақсы күтіп ұстаңыз.

Құрылғы тобының сипаттамасы

Бұл 2-ші топтағы, В санатына жататын ISM құрылғысы. 2-ші топқа радио-жиіліктегі қуатты электромагнитті сәуле ретінде, материалдарды өңдеу үшін арнайы шығаратын ISM құрылғыларының барлығы, сондай-ақ EDM және доғамен дәнекерлейтін құрылғылар жатады. В санатына тұрмыста қолдануға арналған немесе төмен кернеулі желіге тіке жалғанған тұрғын үй кешендерінде қолданылатын құрылғылар жатады.

Қауіпсіздік нұсқаулары

Аталған өнімді дұрыс пайдалану (Электр қуатын шығындау және Электрондық жабдық)

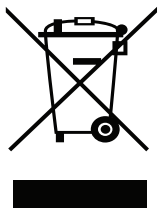

(Жеке қоқыс жинайтын жүйесі бар елдерге қатысты)

Өнімдегі, аксессуардағы немесе нұсқаулықтағы бұл таңбалау өнімді және оның электрондық аксессуарларын (мысалы, қуат беру құрылғысын, құлаққаптың, USB кабелін), олардың қызмет ету мерзімі өткен соң, үйде басқа мақсатта пайдалануға болмайтындығын білдіреді. Қалдықтардың бақыланбайтын пайдаланылуынан қоршаған ортаға немесе адам денсаулығына зиян келтірудің алдын алу үшін бұл заттарды басқа қалдық түрлерінен бөлек алып қойыңыз және оларды материалдық ресурстарды екінші рет пайдалану үшін қолданыңыз.

Үйде пайдаланушылар экологиялық қауіпсіз түрде қайта өңдеу үшін осы өнімді қай жерден және қалай алуға болатынын анықтау мақсатында, осы өнімді сатып алған жердегі ретейлермен немесе оның жергілікті кеңсесімен хабарласуы тиіс.

Іскерлік пайдаланушылар сату-сатып алу шартының талаптары мен ережелерін тексеру үшін өзінің жабдықтаушысымен хабарласуы тиіс. Осы өнім және оның электрондық аксессуарлары жойылатын басқа пайдаланған қаптамалармен араласып кетпеуі тиіс.

Орнату

Өлшемдері

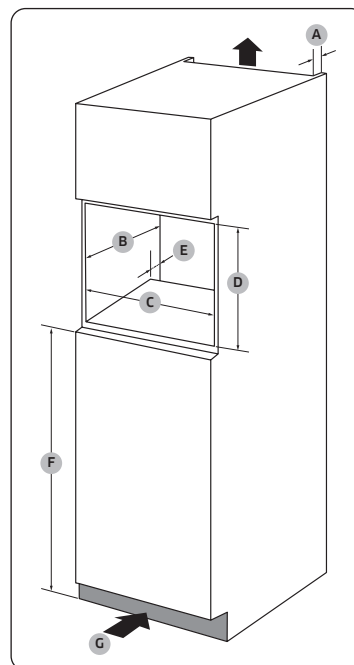

Ас үй жиһазы

| | |
|---|---------------------|
| A | 50 мм |
| B | 550 мм |
| C | 560 мм (+8) мм |
| D | 362 мм |
| E | 50 мм |
| F | 850 мм |
| G | 200 см ² |

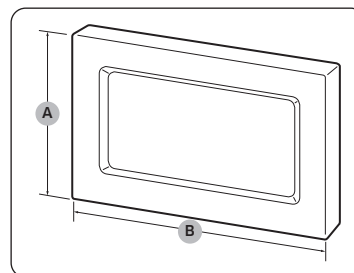

Жиік

| | |
|---|--------|
| A | 381 мм |
| B | 596 мм |

Микротолқынды пешті орнату процедурасы

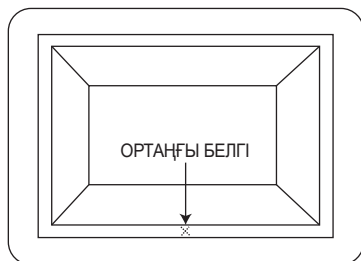

1. Шкафтың ұзындығын өлшеп, ортасына белгі қойыңыз.

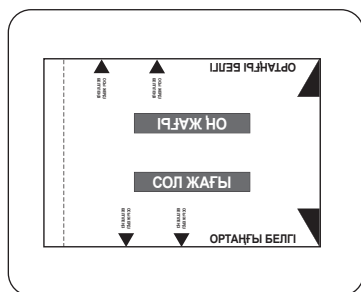

2. 17-беттегі шаблон парақты қиып алыңыз.

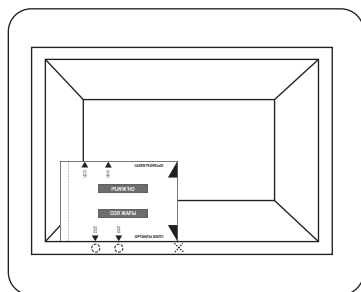

3. Шаблон парақтың оң жағындағы «ОРТАҢҒЫ БЕЛГІНІ» шкафтағы ортаңғы белгіге туралаңыз.
 - «СОЛ ЖАҒЫ» мәтіні тігінен тұрғанына көз жеткізіңіз.
4. Шкафтағы винт тесіктерінің орындарын белгілеңіз.

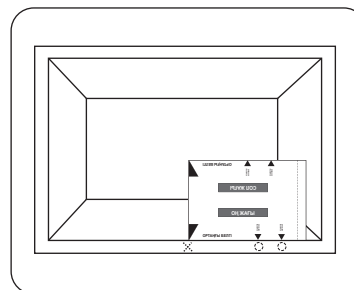

5. Шаблон парақты 180 градусқа бұрыңыз.
6. Шаблон парақтың енді сол жағында орналасқан «ОРТАҢҒЫ БЕЛГІНІ» шкафтағы ортаңғы белгіге туралаңыз.
7. Шкафтағы винт тесіктерінің орындарын белгілеңіз.

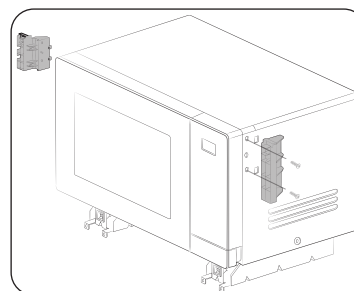

8. Берілген винттерді (А түрі) пайдаланып, екі ұстағыш жиекті микротолқынды пештің сол және оң жағына бекітіңіз.
 - Қронштейндердегі белгілерді (L: сол жағы, R: оң жағы) тексеріп, оларды дұрыс жаққа бекітіңіз.

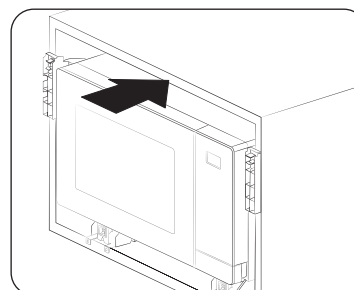

9. Микротолқынды пешті шкафқа кіргізіңіз. Содан кейін қронштейн тесіктерін 4 пен 7-қадамдағы белгілерге туралаңыз.

Орнату

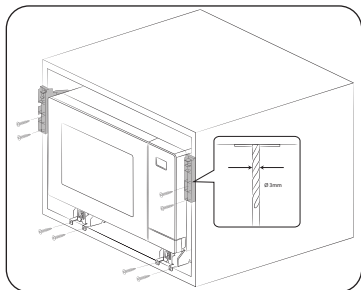

10. Кронштейндерді бекіту үшін, шкафта 3 мм бұрғымен тесіктер бұрғылаңыз. Сосын берілген винттермен (В түрі) бекітіңіз.

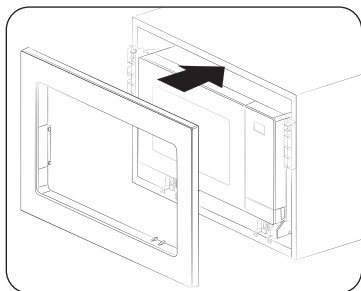

11. Жиекті бекітіп, электр кабельдерінің барлығын жалғаңыз. Құрылғының істеп тұрғанына көз жеткізіңіз.

Қуат үнемдеу режимі (Кей үлгілерде ғана қолжетімді)

СТОП/ЭКО (ТОҚТАТУ/ҮНЕМДІ) түймесін басыңыз.

Нәтижесі: Дисплей сөнеді.

Қуат үнемдеу режимінен бас тарту үшін есікті ашыңыз немесе **СТОП/ЭКО (ТОҚТАТУ/ҮНЕМДІ)** түймесін басыңыз. Дисплейде ағымдық уақыт көрсетіледі және пеш пайдалануға дайын.

ⓘ ЕСКЕРТПЕ

Қуатты авт. түрде үнемдеу функциясы

Құрылғы функцияның ортасына келген кезде немесе уақытша тоқтап тұрған кезде ешбір функцияны таңдамасаңыз, функция біржола тоқтайды да, 25 минуттан кейін сағат көрсетіледі.

Есік ашық тұрса, пеш шамы 5 минуттан кейін сөнеді.

Күтім көрсету

Микротолқынды пештің ішін мұқият тазалаңыз

- Пісіріп болғаннан кейін микротолқынды пештің ішкі беттеріндегі ластықты тазалау үшін бейтарап жуғыш зат сіңірілген шүберекті пайдаланыңыз.

Микротолқынды пештің сыртын мұқият тазалаңыз

- Басқару панелін тазалаған кезде көп күш жұмсамаңыз.

Тағам пісіргеннен кейін бұрылмалы табақты тазалаңыз (Кей үлгілерде ғана қолжетімді)

- Бұрылмалы табақты бейтарап жуғыш затпен мұқият тазалап, құрғатып, содан кейін тағам пісіретін бөлікке қайта салыңыз.

Есіктің шынысын мұқият тазалаңыз

- Есік шынысының ішкі және сыртқы жағын тазалау үшін бейтарап зат пен дымқыл шүберекті пайдаланыңыз, содан кейін құрғақ шүберекпен құрғатыңыз.

Қорғағыш қақпақ

- Қорғағыш қақпақ құрылғының ішкі бөлшектерін қорғайды. Қорғағыш қақпақты алса, құрылғының жұмысында ақау пайда болуы мүмкін.

Ыдысқа қатысты нұсқаулар

Микротолқынды пеште тағам пісіру үшін, микротолқындар ыдысқа шағылыспай немесе ыдысқа сіңбей тағамнан өте алатындай болуға тиіс.

Сондықтан да, ыдыс-аяқты дұрыс таңдау қажет. Микротолқынға төзімді деген белгісі бар ыдысты алаңсыз қолдана беруге болады.

Келесі кестеде әр түрлі ыдыс түрлері және оларды микротолқынды пеште қалай қолдануға болатындығы көрсетілген.

| Ыдыс-аяқ | Микротолқынға төзімді | Түсіндірме |
|---|-----------------------|---|
| Алюминий фольга | ✓ X | Тағамның осал жерлері қатты пісіп кетпес үшін, кішкене қағаздармен жабыңыз. Фольга пештің қабырғасына тым жақын қойылса немесе тым көп фольга қолданылса электр жарқылы пайда болуы мүмкін. |
| Жұқа табақ | ✓ | 8 минуттан артық қыздырмаңыз. |
| Фарфор және керамика | ✓ | Фарфор, керамика, безендірілген керамика мен қатты фарфор ыдыстарды, жиегі металл болмаса әдетте қолдана беруге болады. |
| Бір рет қолданылатын полиэфир картон ыдыстар | ✓ | Кейбір мұздатылған тағамдар осындай ыдыстарға оралады. |
| Фастфуд орамдары | | |
| • Полистирол кеселер мен сауыттар | ✓ | Тағамды жылыту үшін қолдануға болады. Қатты қыздырса, полистирол еріп кетуі мүмкін. |
| • Қағаз қалта немесе газет | X | Өртеніп кетуі мүмкін. |
| • Өңдеуден өткізілген қағаз немесе ыдыстың металл жиегі | X | Электр жарқылы пайда болуы мүмкін. |
| Шыны ыдыс | | |
| • Пештен үстел ыдыстарына | ✓ | Металл жиегі болмаса, қолдана беруге болады. |
| • Осал шыны ыдыс | ✓ | Тағам немесе сусындарды жылыту үшін қолдануға болады. Осал шыны ыдыс кенет қыздырған кезде сынып немесе жарылып кетуі мүмкін. |
| • Шыны банка | ✓ | Қақпағын алу керек. Тек тағамды жылытуға жарайды. |

Ыдысқа қатысты нұсқаулар

Ыдысқа қатысты нұсқаулар

| Ыдыс-аяқ | Микротолқынға төзімді | Түсіндірме |
|--|-----------------------|---|
| Металл | | |
| • Ыдыстар | X | Электр жарқылы немесе өрт шығуы мүмкін. |
| • Тоңазытқышта тұратын тағам қалтасын қыстырғыш | X | |
| Қағаз | | |
| • Табақтар, кеселер, майлықтар және ас үй қағазы | ✓ | Тағамды аз уақыт пісіру немесе жылыту үшін. Сонымен қатар, артық ылғалды сіңіру үшін. |
| • Өңделген қағаз | X | Электр жарқылы пайда болуы мүмкін. |
| Пластик | | |
| • Сауыттар | ✓ | Қызуға төзімді термопластик болса әсіресе сай келеді. Кейбір пластиктер жоғары температурада майысып, түсі өзгеріп кетуі мүмкін. Меламин пластикін қолданбаңыз. |
| • Жылтыр қағаз | ✓ | Ылғалды ұстап тұру үшін қолдануға болады. Тағамға тигізбеу керек. Жылтыр қағазды алғанда абай болыңыз, ыстық бу шарпыуы мүмкін. |
| • Тоңазытқыш қалталар | ✓X | Қайнатуға немесе пешке төзімді болса. Ауа өткізбейтін болмауға тиіс. Қажет болса, шанышқымен тесіңіз. |
| Балауыз немесе май өткізбейтін қағаз | ✓ | Тағам шашырамас үшін және ылғалды ұстап тұру мақсатында қолдануға болады. |

✓ : Ұсынылады

✓X : Сақтықпен пайдаланыңыз

X : Қауіпсіз емес

Ақаулық себептерін анықтау

Ақаулық себептерін анықтау

Төмендегі ақаулықтардың бірі орын алса, көрсетілген шешімдерді қолданып түзетіп көріңіз.

| Ақаулық | Себебі | Әрекет |
|--|--|---|
| Жалпылама ақпарат | | |
| Түймелер дұрыс басылмайды. | Түймелердің арасына бөгде заттар қыстырылып қалуы мүмкін. | Бөгде затты алып, қайталаңыз. |
| | Таң үлгілері үшін: Сыртқы бетіне ылғал тұрған. | Сыртқы бетіндегі ылғалды сүртіңіз. |
| | Бала қауіпсіздігінің құралы қосулы. | Бала қауіпсіздігінің құралын сөндіріңіз. |
| Уақыт көрсетілмейді. | Эко (қуат үнемдеу) функциясы орнатылған. | Эко функциясын сөндіріңіз. |
| Микротолқынды пеш жұмыс істемей тұр. | Тоқ қосылмаған. | Тоқтың қосылып тұрғанына көз жеткізіңіз. |
| | Есік ашық тұр. | Есікті жауып, қайта қосыңыз. |
| | Есіктің қауіпсіздік механизмдеріне бөгде зат тұрып қалуы мүмкін. | Бөгде затты алып, қайталаңыз. |
| Микротолқынды пеш жұмыс істеп тұрып тоқтап қалады. | Пайдаланушы тағамды аудару үшін есікті ашқан. | Тағамды аударғаннан кейін жұмысты бастау үшін СТАРТ/+30сек (БАСТАУ/+30сек) түймесін қайта басыңыз. |

| Ақаулық | Себебі | Әрекет |
|--|---|--|
| Жұмыс істеп тұрған кезде тоқ сөніп қалады. | Микротолқынды пеш ұзақ уақыт бойы тағам пісіріп тұрған. | Ұзақ уақыт тағам пісіргеннен кейін микротолқынды пешті салқындатыңыз. |
| | Желдеткіш жұмыс істемей тұр. | Желдеткіштің шуылын естіңіз. |
| | Тағам салмай микротолқынды пешті қолдануға әрекет еттіңіз. | Тағамды микротолқынды пешке салыңыз. |
| | Микротолқынды пештің ішінде ауа айналатын жеткілікті орын жоқ. | Микротолқынды пештің алдыңғы және артқы жағында желдетуге арналған ауа кіретін/шығатын саңылаулар бар. Құрылғыны орнату нұсқаулығында көрсетілген орындарды сақтаңыз. |
| | Бір розеткаға бірнеше аша қосылған. | Бір розетканы микротолқынды пешке арнаңыз. |
| Жұмыс жасап тұрғанда тырсытыр еткен дыбыс естіледі, содан кейін микротолқынды пеш жұмыс істемейді. | Тұмшаланған тағам пісіргенде немесе қақпағы бар сауытты пайдаланғанда тырс-тырс еткен дыбыс шығуы мүмкін. | Тұмшаланған сауыттарды пайдаланбаңыз, себебі ішіндегілер үлкейіп пісіру барысында жарылып кетуі мүмкін. |
| Микротолқынды пештің сырты жұмыс кезінде өте ыстық. | Микротолқынды пештің ішінде ауа айналатын жеткілікті орын жоқ. | Микротолқынды пештің алдыңғы және артқы жағында желдетуге арналған ауа кіретін/шығатын саңылаулар бар. Құрылғыны орнату нұсқаулығында көрсетілген орындарды сақтаңыз. |
| | Микротолқынды пештің үстінде заттар бар. | Микротолқынды пештің үстіндегі заттарды алыңыз. |
| Есік дұрыс ашылмайды. | Есік пен микротолқынды пештің ішіне тағам қалдығы қыстырылып қалған. | Микротолқынды пешті тазалап, содан кейін есігін ашыңыз. |

| Ақаулық | Себебі | Әрекет |
|---|---|--|
| Қыздыру, соның ішінде Жылы ұстау функциясы дұрыс жұмыс істемейді. | Микротолқынды пеш жұмыс істемеуі мүмкін, себебі өте көп тағам пісірілуде немесе жарамсыз ыдыс қолданылған. | Микротолқынға төзімді ыдысқа бір кесе су құйып, судың қызатын-қызбайтынын тексеру үшін микротолқынды пешті 1-2 минут қосыңыз. Тағамның мөлшерін азайтып, функцияны қайта бастаңыз. Табаны жалпақ сауытты пайдаланыңыз. |
| Жібіту функциясы жұмыс істемей тұр. | Өте көп тағам пісірілген. | Тағамның мөлшерін азайтып, функцияны қайта бастаңыз. |
| Ішкі жарықтама шам күңгірт болып тұр, бірақ жанбайды. | Есік ұзақ уақыт ашық қалған. | Эко функциясы қосылғанда ішкі шам автоматты түрде сөнуі мүмкін. Есікті жауып қайта ашыңыз немесе СТОП/ЭКО (ТОҚТАТУ/Эко) түймесін басыңыз. |
| | Ішкі шамды басқа зат жауып қалған. | Микротолқынды пештің ішін тазалап, қайта тексеріңіз. |
| Тағам пісіру барысында сигнал естіледі. | Орыс дәстүрімен пісіру рецептісі функциясы қосылып тұрса, бұл дыбыстық сигнал жібіту кезінде тағамды аударатын кездің келгенін білдіреді. | Тағамды аударғаннан кейін жұмысты қайта бастау үшін СТАРТ/+30сек (БАСТАУ/+30сек) түймесін қайта басыңыз. |
| Микротолқынды пеш дұрыс деңгейленген жоқ. | Микротолқынды пеш тегіс жерге орнатылмаған. | Тегіс, орнықты жерге микротолқынды пештің орнатылғанына көз жеткізіңіз. |
| Пісіру барысында жарқыл пайда болады. | Микротолқынды пеш/жібіту функциялары кезінде темір сауыттар пайдаланылған. | Темір сауыттарды қолданбаңыз. |
| Тоқ қосылған кезде микротолқынды пеш дереу жұмыс істей бастайды. | Есік дұрыс жабылмаған. | Есікті жауып, қайта тексеріңіз. |

Ақаулық себептерін анықтау

| Ақаулық | Себебі | Әрекет |
|---|---|---|
| Микротолқынды пештен тоқ соғады. | Қуат немесе қуат розеткасы жерге дұрыс қосылмаған. | Қуат немесе қуат розеткасының жерге дұрыс қосылғанына көз жеткізіңіз. |
| 1. Су тамшылайды. 2. Есіктің саңылауынан бу шығады. 3. Микротолқынды пеште су қалады. | Кей жағдайда тағам түріне қарай су немесе бу пайда болуы мүмкін. Бұл микротолқынды пештің ақауы емес. | Микротолқынды пешті салқындатып, содан кейін құрғақ сүлгімен сүртіңіз. |
| Микротолқынды пештің ішінің жарығы әр түрлі. | Функция түріне қарай, қуат шығысының өзгеруіне байланысты жарықтылық өзгереді. | Тағам пісіру барысында қуат шығысы өзгерсе ақаулық болып табылмайды. Бұл микротолқынды пештің ақауы емес. |
| Тағам пісіру аяқталды, бірақ желдеткіш әлі жұмыс істеп тұр. | Микротолқынды пешті желдету үшін тағам пісіріп болғаннан кейін желдеткіш шамамен 3 минут жұмыс істеп тұрады. | Бұл микротолқынды пештің ақауы емес. |
| Бұрылмалы табақ | | |
| Бұрылмалы табақ айналып тұрғанда орнынан шығып кетеді немесе айналмай тоқтап қалады. | Айналмалы шығырық жоқ немесе айналмалы шығырық орнына дұрыс салынбаған. | Айналмалы шығырықты салып, қайта көріңіз. |
| Бұрылмалы табақ сүйретіліп айналады. | Айналмалы шығырық орнына дұрыс салынбаған, тым көп тағам салынған немесе сауыт өте үлкен және микротолқынды пештің ішкі жағына тиеді. | Тағамның мөлшерін реттеңіз және өте үлкен сауыттарды пайдаланбаңыз. |

| Ақаулық | Себебі | Әрекет |
|---|---|--|
| Бұрылмалы табақ айналғанда тарсылдайды және шуыл шығарады. | Тағам қалдығы микротолқынды пештің табанына тұрып қалған. | Микротолқынды пештің табанына жабысқан тағам қалдығын алыңыз. |
| Микротолқынды пеш | | |
| Микротолқынды пеш қызбайды. | Есік ашық тұр. | Есікті жауып, қайта қосыңыз. |
| Қыздырған кезде түтін шығады. | Алғаш рет микротолқынды пешті пайдаланған кезде қыздырғыш элементтерден түтін шығуы мүмкін. Қыздырғыш элементтерге тағам тұрып қалған. | Бұл ақау емес, егер микротолқынды пешті 2-3 рет іске қоссаңыз тоқтап қалуға тиіс. Микротолқынды пешті суытып, қыздырғыш элементтердегі тағамды алыңыз. |
| Микротолқынды пешті пайдаланған кезде күйген иіс немесе пластиктің иісі шығады. | Пластик немесе қызуға төзімсіз ыдыс қолданылған. | Ыстық температураларға жарамды шыны ыдыстарды пайдаланыңыз. |
| Микротолқынды пештің ішінен жағымсыз иіс шығады. | Тағам қалдығы немесе пластик еріген және пештің ішіне жабысқан. | Бу функциясын пайдаланып, содан кейін құрғақ шүберекпен тазалаңыз. Иісті тезірек кетіру үшін микротолқынды пештің ішіне лимон тілімін салып, іске қосыңыз. |

| Ақаулық | Себебі | Әрекет |
|-------------------------------------|--|--|
| Микротолқынды пеш дұрыс пісірмейді. | Тағам пісіру барысында микротолқынды пештің есігі жиі ашылған. | Егер есікті жиі ашсаңыз, ішкі температура төмендеуі және бұл тағам пісіру нәтижесіне әсер етуі мүмкін. |
| | Микротолқынды пештің басқару құралдары дұрыс орнатылмаған. | Микротолқынды пештің басқару құралдарын дұрыс орнатып, қайта бастаңыз. |
| | Түрі және өлшемі сай келмейтін ыдыс қолданылған. | Табаны жалпақ, жарамды ыдысты пайдаланыңыз. |

Ақпарат коды

| Ақпарат коды | Себебі | Әрекет |
|--------------|---|--|
| C-d0 | Басқару түймешіктері 10 секундтан астам басылған. | Тетіктерді тазалап, тетіктің айналасында су бар-жоғын тексеріңіз. Бұл жағдай қайта орын алса, микротолқынды пешті 30 секунд сөндіріп, параметрді қайта орнатып көріңіз. Қайта орын алса, жергілікті SAMSUNG тұтынушыларға қызмет көрсету орталығына қоңырау шалыңыз. |

ЕСКЕРТПЕ

Егер ұсынылған шешім мәселені шешуге көмектеспесе, жергілікті SAMSUNG тұтынушыларға қызмет көрсету орталығына хабарласыңыз.

Техникалық параметрлері

SAMSUNG компаниясы әрқашан өз өнімдерін үздіксіз жақсартып отыруды көздейді. Сондықтан да, дизайн спецификациялары мен пайдаланушы нұсқаулықтары еш ескертусіз өзгертіледі.

| Үлгі | MS23A7013A* |
|---|--|
| Қуат көзі | 230 В ~ 50 Гц АТ |
| Электр қуатын тұтыну көлемі Максимум қуат Микротолқын | 1150 Вт 1150 Вт |
| Қуат шығысы | 100 Вт / 800 Вт - 6 деңгей (IEC-705) |
| Жұмыс жиілігі | 2450 МГц |
| Өлшемдері (Е x Б x Т) Сыртқы Пештің іші | 489 x 275 x 346 мм 330 x 211 x 324 мм |
| Сыйымдылығы | 23 литр |
| Салмағы Нетто | Шамамен 13,7 кг |



Символ Кедендік одақтың 005/2011 техникалық регламентіне сәйкес қолданылады және осы өнімнің қаптамасын екінші рет пайдалануға арналмағанын және жоюға жататынын көрсетеді. Осы өнімнің қаптамасын азық-түлік өнімдерін сақтау үшін пайдалануға тыйым салынады.



Символ қаптаманы жою мүмкіндігін көрсетеді. Символ сандық код және/немесе әріп белгілері түріндегі қаптама материалының белгісімен толықтырылуы мүмкін.

Қалыпты жағдайда
қолдануға арналған
Қолдану мерзімі: 7 жыл

Жадынама

ОРТАҢҒЫ БЕЛГІ



**ОСЫ ЖЕРДІ
БЕЛГІЛЕҢІЗ**



**ОСЫ ЖЕРДІ
БЕЛГІЛЕҢІЗ**

ОҢ ЖАҒЫ

Орнату шаблону

СОЛ ЖАҒЫ

**ОСЫ ЖЕРДІ
БЕЛГІЛЕҢІЗ**



**ОСЫ ЖЕРДІ
БЕЛГІЛЕҢІЗ**



ОРТАҢҒЫ БЕЛГІ



Жадынама

Жадынама



Өндіруші: Samsung Electronics Co., Ltd / Самсунг Электроникс Ко., Лтд

Өндірушінің мекенжайы:
(Маетан-донг) 129, Самсунг-ро, Йонгтонг-гу, Сувон-си, Гйонгги-до, Корея, 16677

Зауыттың мекенжайы:
ЛОТ 2, ЛЕБУХ 2, НОРС КЛАНГ СТРЕЙТС, ЭРИА 21, ИНДАСТРИАЛ ПАРК, 42000 ПОРТ
КЛАНГ, СЕЛАНГОР ДАРУЛ ЭСАН, МАЛАЙЗИЯ

Өнімнің өндірілген жердің атауы: Малайзия

Импорттаушы:
«SAMSUNG ELECTRONICS CENTRAL EURASIA» (САМСУНГ ЭЛЕКТРОНИК
ЦЕНТРАЛЬНАЯ ЕВРАЗИЯ) ЖШС: Қазақстан Республикасы, 050059, Алматы қ., Медеу
ауданы, Өл-Фараби д-лы, 36-үй, 3, 4-қабат
“SAMSUNG ELECTRONICS CENTRAL EURASIA” (САМСУНГ ЭЛЕКТРОНИК
ЦЕНТРАЛЬНАЯ ЕВРАЗИЯ) Республика Казахстан, 050059, г. Алматы, Медеуский район,
пр. Аль-Фараби, д. 36, 3, 4 этажи



Осыны смартфонғамен сканерлеңіз.

QR кодын* сканерлеңіз
немесе қажетті ақпаратты
www.samsung.com сайтынан
қараңыз.

* Смартфоныңызға сканерлеу
қолданбасын орнатуды қажет
етеді.

Осы нұсқаулықтың толық нұсқасын біздің мына веб-сайтымыздан қараңыз: www.samsung.com.

Samsung кепілдігіне құрылғының жұмысын түсіндіру үшін шалынған қоңыраулар, теріс орнатылған құрылғыны түзету немесе қалыпты тазалау немесе күтім көрсету жұмыстары кірмейді.

СҰРАҚТАРЫҢЫЗ НЕМЕСЕ ҰСЫНЫСТАРЫҢЫЗ БАР МА?

| ЕЛ | ҚОҢЫРАУ ШАЛЫҢЫЗ | НЕМЕСЕ МЫНА САЙТҚА БАРЫҢЫЗ |
|------------|------------------------------------|--|
| RUSSIA | 8-800-555-55-55 | www.samsung.com/ru/support |
| GEORGIA | 0-800-555-555 | www.samsung.com/support |
| ARMENIA | 0-800-05-555 | www.samsung.com/support |
| AZERBAIJAN | 0-88-555-55-55 | www.samsung.com/support |
| KYRGYZSTAN | 00-800-500-55-500 (GSM: 9977) | www.samsung.com/support |
| UZBEKISTAN | 00-800-500-55-500 (GSM: 7799) | www.samsung.com/uz_ru/support |
| KAZAKHSTAN | 8-10-800-500-55-500 (GSM: 7799) | www.samsung.com/kz_ru/support |
| TAJIKISTAN | 8-10-800-500-55-500 (GSM: 8888) | www.samsung.com/support |
| MONGOLIA | 1800-25-55 | www.samsung.com/support |
| BELARUS | 810-800-500-55-500 | www.samsung.com/support |
| MOLDOVA | +373-22-667-400 | www.samsung.com/support |
| UKRAINE | 0-800-502-000 | www.samsung.com/ua/support |



DE68-04660C-00

Mikroto'lqinli pech

Foydalanuvchi qo'llanmasi

MS23A7013A*



Buni smartfoningiz yordamida skanering.

- To'liq qo'llanma uchun QR-kodni skanerlang yoki internet orqali <https://www.samsung.com> saytiga kiring.



SAMSUNG

Mundarija

| | |
|---|-----------|
| Xavfsizlik bo'yicha ko'rsatmalar | 2 |
| Xavfsizlik bo'yicha muhim ko'rsatmalar | 2 |
| Ushbu mashinani to'g'ri chiqitga chiqarish (Ishlatilgan elektr va elektronika jihozi) | 8 |
| O'rnatish | 8 |
| O'lchamlari | 8 |
| Quvvatni tejash rejimi (Faqat ayrim modellarda mavjud) | 10 |
| Xizmat ko'rsatish | 11 |
| Idishlarni tanlash bo'yicha yo'riqnoma | 11 |
| Nosozliklarni bartaraf qilish va axborot kodi | 12 |
| Nosozliklarni bartaraf etish | 12 |
| Texnik xususiyatlar | 15 |

Xavfsizlik bo'yicha ko'rsatmalar

XAVFSIZLIK BO'YICHA MUHIM KO'RSATMALAR

DIQQAT BILAN O'QIB CHIQUING VA KEYINCHALIK FOYDALANISH UCHUN SAQLAB QO'YING.

OGOHLANTIRISH: Agar eshikcha yoki eshikcha zichlagichlari shikastlangan bo'lsa, pechni vakolatli shaxs tomonidan ta'mirlanmagunicha ishlatmaslik kerak.

OGOHLANTIRISH: Mikroto'lqin quvvatlarining ta'siridan himoya qiluvchi qopqoqni ochish bilan bog'liq xizmat ko'rsatish yoki ta'mirlash vakolatli shaxs tomonidan bajarilishi kerak, chunki bu zararlidir.

OGOHLANTIRISH: Suyuqlik va boshqa taomlar mahkam yopilgan idishlarda isitilmasligi kerak, chunki ular portlab ketishi mumkin.

OGOHLANTIRISH: Bolalarga pechdan qarovsiz foydalanishlariga faqat bola pechdan xavfsiz ravishda foydalana oladigan va noto'g'ri foydalanish xavfliligini tushunganda kerakli ko'rsatmalar berilgandan keyingina ruxsat bering.

Bu qurilma faqat ro'zg'orda ishlatishga mo'ljallangan, uni quyidagi joylarda ishlatmang:

- do'kon, idora yoki boshqa ishxonalarda xodimlar oshxonasida;
- og'ilxonalarda;

- mehmonxona va boshqa yashash joylarida mijozlar tomonidan;
- to'shak va nonushta turidagi mehmonxonalarda.

Faqat mikroto'lqinli pechlarda foydalanish uchun xavfsiz bo'lgan idishlardan foydalaning.

Plastik yoki qog'oz idishlardagi taomlarni isitganda yonib ketish xavfi mavjudligi tufayli ehtiyot bo'ling.

Bu mikroto'lqinli pech taomlar va ichimliklarni isitish uchun mo'ljallangan.

Taomlar yoki kiyimlarni quritish va yostiqlar, shippaklar, gubkalar, nam kiyimlar kabilarni isitish jarohat olish, uchqun chiqishi yoki yong'in xavfining vujudga kelishiga olib kelishi mumkin.

Tutun chiqsa, qurilmani o'chiring yoki elektr tarmog'iga ulash kabelini rozetkadan sug'uring va har qanday alangani o'chirish uchun eshikchani ochib qo'ying.

Ichimliklarni mikroto'lqin yordamida isitish natijasida qaynab, otilib ketishi mumkin, shuning uchun idishlarni ushlab ehtiyot bo'lish lozim.

Ovqatlantirish uchun butilka va bolalar ozuqalari uchun bankalarning ichidagilarni aralashtirish yoki silkitish hamda kuyishning oldini olish uchun iste'mol qilishdan avval haroratini tekshirib ko'rish kerak.

Butun tuxum va qotirib pishirilgan tuxumni mikroto'lqinli pechda isitib bo'lmaydi, chunki ular hattoki isitish jarayoni tugagandan keyin ham mikroto'lqinli pech ichida portlab ketishi mumkin.

Pechni muntazam ravishda tozalab turish va har qanday taom qoldiqlarini olib tashlash lozim.

Pechni toza holatda saqlamaslik uning sirtining buzilishiga olib kelishi mumkin, bu esa qurilmaning xizmat qilish muddatiga salbiy ta'sir ko'rsatadi va xavfli holatlarga olib kelishi mumkin.

Jihoz faqat ichki o'rnatib ishlatish uchun mo'ljallangan. Jihozni shkaf ichiga qo'yib bo'lmaydi.

Mikroto'lqin yordamida pishirishda taom va ichimliklarni metall idishlarga solish mumkin emas.

Jihoz ichidan idishlarni olayotganda aylanuvchi patnis siljib ketmasligi uchun ehtiyot bo'ling.

Jihozni bug'da tozalagich bilan tozalash mumkin emas.

Mikroto'lqinli pechni suv sepib tozalash mumkin emas.

Bu qurilma treyler, furgon va shunga o'xshash transport vositalariga o'rnatish uchun mo'ljallanmagan.

Bu qurilmadan jismoniy, sezgi yoki aqliy qobiliyati cheklangan yoki bilimi va tajribasi yetarli bo'lmagan shaxslar (jumladan bolalar) foydalanishlari mumkin emas. Ularning xavfsizligi uchun javobgar shaxs tomonidan bu qurilmadan foydalanish to'g'risida ularga ko'rsatma bergan yoki nazorat qilib turgan hollar bundan mustasno.

Bolalar moslama bilan o'ynamasliklarini nazorat qilib turishingiz kerak.

Xavfsizlik bo'yicha ko'rsatmalar

Moslamadan yoshi 8 dan oshgan bolalar, jismoniy, sezuvchanlik yoki aqliy qobiliyati cheklangan odamlar tegishli yo'l-yoriq yoki ko'rsatma berilgan taqdirda va uning xavfini tushungan holda foydalanishi mumkin. Bolalar bu qurilma bilan o'ynamasliklari kerak. Tozalash va texnik xizmat ko'rsatish bolalar tomonidan nazoratsiz tarzda amalga oshirilmasligi kerak.

Ushub moslama o'rnatilgandan so'ng elektr manбайдan ajratilishga ruxsat berilishi kerak. Vilkaga qo'l yetkizish mumkin bo'lgan yoki ulash qoidalariga asoslangan holda statsionar prokladkadagi elektr zanjirini uzgichni qo'shish orqali uzilishga erisha bo'ladi.

Agar elektr manbaiga ulash kabeli shikastlangan bo'lsa, xatarning oldini olish uchun u ishlab chiqaruvchi, uning xizmat ko'rsatish agenti yoki malakali shaxslar tomonidan almashtirilishi kerak.

Bu pech bo'shlig'i va boshqaruv panelidan foydalanish oson bo'lgan tarzda to'g'ri yo'nalish va balandlikda o'rnatilishi kerak.

Pechdan ilk marta foydalanganda pech 10 daqiqa ichiga suv qo'yilgan holda ishlatilishi va keyin foydalanilishi kerak.

Agar ishlaganda bu pech g'alati shovqin, kuygan hid yoki tutun chiqarsa, darhol elektr manbaiga ulash vilkasini uzing va yaqinroqdagi xizmat ko'rsatish markaziga murojaat qiling.

OGOHLANTIRISH: Qurilmadan birgalikdagi rejimda ishlatilganda hosil qilinadigan harorat tufayli bolalar pechdan faqat kattalarning nazorati ostida foydalanishlari kerak.

Foydalanish vaqtida pech issiq bo'ladi. Pech ichidagi isitish elementlariga tegib ketmaslik uchun ehtiyot bo'lish kerak.

OGOHLANTIRISH: Foydalanish vaqtida tegish mumkin bo'lgan qismlar issiq bo'ladi. Yosh bolalardan uzoqroq saqlash kerak.

Mikroto'lqinli pechning shishali eshigini tozalash uchun abraziv materiallar yoki o'tkir metall qirg'ichlardan foydalanmang, chunki ular shisha yuzasini timashi, bu esa oynada darzlar paydo bo'lishiga olib kelishi mumkin.

Bug' yordamida tozalagichdan foydalanmaslik kerak.

OGOHLANTIRISH: Lampani almashtirishdan avval elektr toki urishini oldini olish uchun qurilmani albatta uzib qo'ying.

Qizib ketmasligi uchun jihoz dekorativ eshik ortida o'rnatilmasligi kerak.

OGOHLANTIRISH: Qurilma va tegish mumkin bo'lgan qismlar foydalanish vaqtida issiq bo'ladi.

Ishitish elementlariga tegib ketmaslik uchun ehtiyot bo'lish kerak.

8 yoshdan kichikroq bolalalarni, agar ular doimiy nazorat ostida bo'lmasalar, pechga yaqinlashtirmaslik lozim.

DIQQAT: Pishirish jarayonini kuzatib turish lozim. Qisqa muddatli pishirish jarayonini uzluksiz kuzatish lozim.

Pech ishlayotgan vaqtda eshikcha yoki tashqi yuzalar qizib ketishi mumkin.
Qurilma ishlayotgan vaqtda tegish mumkin bo'lgan yuzalarning harorati baland bo'lishi mumkin.

Ishlayotganida sirlari qizib ketishi mumkin.

Bu qurilmalar tashqi taymer yoki masofadan boshqarish pulti yordamida ishlatish uchun mo'ljallanmagan.

Moslamadan yoshi 8 dan oshgan bolalar, jismoniy, sezuvchanlik yoki aqliy qobiliyati cheklangan odamlar tegishli yo'l-yoriq yoki ko'rsatma berilgan taqdirda va uning xavfini tushungan holda foydalanishi mumkin. Bolalar bu qurilma bilan o'ynamasliklari kerak. Agar bolalar 8 yoshdan katta va nazorat ostida bo'lmasalar, ular qurilmani tozalashi va unga texnik xizmat ko'rsatishi mumkin emas.

Pech va uning tashqi simlarini 8 yoshdan kichik bo'lgan bolalarning qo'llari yetmaydigan tarzda saqlang.

Umumiy xavfsizlik

Har qanday o'zgartirish yoki ta'mirlashni malakali mutaxassis amalga oshirishi kerak.
Germetik konteynerdagi ovqat yoki suyuqlikni mikroto'lqin funksiyasida isitmang.
Pechni tozalash uchun benzol, suyultirgich, spirt, bug' yoki yuqori bosimli tozalagichlardan foydalanmang.
Pechni bunday joylarga o'rnatmang: issiqlik manbalari yoki yonuvchan materiallar yaqinida, nam, yog'li, chang yoki to'g'ridan-to'g'ri tushuvchi quyosh nurlari yoki suv ta'siri ostidagi joylar; gaz sizib chiqishi mumkin bo'lgan joylar; notekis sirt.
Pechni mahalliy va davlat qoidalariga muvofiq yerga to'g'ri ulash kerak.
Elektr manbaiga ulash kabelining vilkasi va aloqa joylaridan yot jismlarni ketkazish uchun muntazam ravishda quruq latta bilan artib turing.
Elektr manbaiga ulash kabelini tortmang, bukumang yoki ustiga og'ir buyum qo'ymang.
Gaz sizib chiqayotgan bo'lsa (propan, siqilgan gaz va hokazo), darhol xonani shamollating. Elektr shnuriga tegmang.
Elektr shnuriga ho'l qo'lingiz bilan tegmang.
Pech ishlab turganida uning elektr manbaiga ulash vilkasini sug'urib olmang.
Barmog'ingizni yoki yot jismlarni tiqmang. Pechga yot jismlar kirib qolsa, tokdan sug'uring va mahalliy Samsung xizmat ko'rsatish markaziga murojaat qiling.
Pechga nisbatan kuch ishlatmang yoki ta'sir o'tkazmang.
Pechni nozik buyumlar ustiga qo'ymang.
Elektr tarmog'idagi kuchlanish, chastota va tok kuchining qurilmaning texnik xususiyatlariga mosligiga ishonch hosil qiling.
Vilkani rozetkaga mahkam tiqing. Bir nechta vilkali adapter, uzaytirgich yoki transformatorlardan foydalanmang.
Elektr shnurini metal buyumlarga ilib qo'ymang. Shnur buyumlarning orasidan yoki pechning orqasidan o'tsin.
Shikastlangan vilka, elektr shnuri yoki bo'shab qolgan rozetkadan foydalanmang. Vilka yoki shnur shikastlangan bo'lsa, mahalliy Samsung xizmat ko'rsatish markaziga murojaat qiling.
Bevosita pechga suv quyung yoki sepmang.
Pech ustiga, ichiga va eshigiga hech qanday buyum qo'ymang.
Pech ustiga uchuvchan moddalar, masalan, insektitsid sepmang.
Pechda tez yonuvchan materiallarni saqlamang. Spirt bug'lari pechning qaynoq qismlariga tegishi mumkin, shu sababli tarkibida spirt bo'lgan taom yoki ichimliklarni isitayotganda ehtiyot bo'ling.
Bolalar pech eshigiga urilib ketishi yoki barmog'ini qisib olishi mumkin. Eshigini ochib-yopayotganda bolalarni yaqinlashtirmang.



Xavfsizlik bo'yicha ko'rsatmalar

Mikroto'lqinga oid ogohlantirish

Ichimliklarni mikroto'lqin yordamida isitish natijasida qaynab, otilib ketishi mumkin, shu sababli idishlarni ushlashda ehtiyot bo'lish lozim. Ichimliklarni olishdan oldin kamida 20 soniyaga qo'yib qo'ying. Kerak bo'lsa, isitish paytida aralashtirib turing. Isitilganidan so'ng doim aralashtiring.

Kuyib qolganda birinchi yordam ko'rsatish bo'yicha quyidagi amallarni bajarang:

1. Kuygan joyni kamida 10 daqiqa sovuq suvga botirib turing.
2. Unga toza quruq lattani bog'lang.
3. Hech qanday krem, moy yoki losyon surtmang.

Patnis yoki ilgak shikastlanmasligi uchun, taom tayyorlagandan so'ng darhol suvga solmang.

Pechda yog'ni dog'lamang, chunki yog' haroratini boshqarib bo'lmay qolishi mumkin. Natijada yog' toshib ketishi mumkin.

Mikroto'lqinli pechga oid ehtiyot choralari

Faqat mikroto'lqinda ishlatish mumkin bo'lgan idish-tovoq ishlatang. Metall idishlar, oltin yoki kumush qoplangan oshxona idishlari, shampurlar kabildan foydalanmang.

O'ralgan simlarni olib tashlang. Uchqun chiqishi mumkin.

Qog'oz yoki kiyimlarni quritish uchun pechdan foydalanmang.

Oz miqdordagi taomlarni isitishda taomning ortiqcha isib yoki kuyib ketmasligi uchun vaqtni qisqartiring.

Elektr shnuri va vilkasini suv hamda issiqlik manbalarida uzoqda tuting.

Yorilmasligi uchun xom tuxum yoki qaynatilgan tuxumlarni isitmang. Zich yopilgan yoki vakuumdagi idishlar, yong'oq, pomidor va hokazolarni isitmang.

Havo almashish tirqishlarini mato yoki qog'oz bilan yopib qo'ymang. Yong'in chiqish xavfi vujudga keladi. Pech ortiqcha qizib ketishi va avtomatik tarzda o'chishi mumkin va u yetarli darajada sovgunicha o'chiq holda qoladi.

Idishlarni olayotgan doim pech qo'lqoplaridan foydalaning.

Suyuqlikni isitish vaqtida va undan keyin aralashtiring va kuchli qaynashning oldini olish uchun pech o'chganidan keyin kamida 20 soniya kuting.

Eshikchani ochganda issiq havo yoki bug'dan kuyib qolishning oldini olish uchun pechdan uzatilgan qo'l masofasida turish kerak.

Bo'sh pechni yoqmang. Xavfsizlikni ta'minlash maqsadida pech 30 daqiqadan keyin avtomatik ravishda o'chadi.

Pech tasodifan yoqilgan hollarda mikroto'lqinlarni yutishi uchun uning ichiga bir stakan suv qo'yib qo'yish tavsiya qilinadi.

Pechni o'rnatishda bu qo'llanmada ko'rsatilgan oraliqlarga rioya eting. ("Mikroto'lqinli pechni o'rnatish" bo'limiga qarang.)

Boshqa elektr jihozlarini pechga yaqin joylashgan rozetkalariga ulashda ehtiyot choralariga amal qiling.



Mikroto'lqinga oid ehtiyot choralari

Quyidagi ehtiyot choralari amal qilmaslik mikroto'lqinli nurlanishning organizmingizga zararli ta'siriga olib kelishi mumkin.

- Pechni eshigi ochiq turgan holatda ishlatmang. Blokirovkalash kontaktlarini (eshikcha qulfini) buzmag. Blokirovkalash kontaktlarining tirqishlariga hech narsa tiqmag.
- Pech eshikchasi va old panel orasiga hech qanday buyum qo'ymang, zichlovchi yuzalarda ovqat qoldiqlari yoki tozalash vositalarining cho'kindilari to'planishiga yo'l qo'ymang. Pechdan har gal foydalangandan so'ng eshikcha va uning zichlovchi yuzasini oldin ho'l, keyin esa yumshoq quruq latta bilan artgan holda, tozalikda saqlang.
- Pech shikastlangan bo'lsa, uni ishlatmang. Malakali mutaxassis tomonidan ta'mirlanganidan so'nggina ishlatng.
Muhim: pech eshigi to'g'ri yopilishi kerak. Eshik egilmasligi kerak; eshik ilgaklari singan yoki bo'shab qolgan bo'lmasligi kerak; eshik zichlagichlari va zichlovchi yuzalari shikastlanmasligi kerak.
- Barcha sozlash va ta'mirlash ishlari malakali mutaxassis tomonidan bajarilishi lozim.

Ceklangan kafolat

Agar moslamaning va/yoki anjomning shikastlanishi mijoz tomonidan qilingan bo'lsa, Samsung anjomni almashtirish yoki kosmetik defektni tuzatish uchun tuzatish to'lovini undirishi mumkin. Bu talablarni qoplaydigan elementlarga quyidagilar kiradi:

- O'yilgan, qirilgan yoki singan eshik, tutqichlar, old panel yoki boshqaruv paneli.
- Buzilgan yoki yo'q bo'lgan lotok, yo'naltiruvchi rolik, mufta yoki reshlyotka.

Pechdan faqat ushbu qo'llanmada bayon qilingan undan foydalanish uchun mo'ljallangan maqsadlardagina foydalaning. Ushbu qo'llanmadagi ogohlantiruvchi xabarlar va xavfsizlik bo'yicha muhim ko'rsatmalar bo'lishi mumkin bo'lgan barcha holatlar va vaziyatlarni qamrab olmaydi. Pechni o'rnatish, unga texnik xizmat ko'rsatish va undan foydalanishda foydalanuvchi sog'lom fikr bilan ish ko'rishi, e'tiborli va ehtiyotkor bo'lishi kerak.

Ushbu foydalanuvchi qo'llanmasi bir nechta modellarga mo'ljallanganligi uchun mikroto'lqinli pechning xususiyatlari ushbu qo'llanmada keltirilgan xususiyatlardan bir oz farq qilishi va ayrim ogohlantiruvchi xabarlar unga tegishli bo'lmasligi mumkin. Agar sizda qandaydir savollar yoki muammolar bo'lsa, mahalliy Samsung xizmat ko'rsatish markaziga murojaat qiling yoki www.samsung.com saytidan ma'lumot oling.

Bu pechni faqat ovqat isitishda ishlatng. Faqat uy sharoitida foydalanish uchun mo'ljallangan. Ichi to'ldirilgan mato va yostiqlarni isitmang. Ishlab chiqaruvchi pechdan noto'g'ri foydalanilganligi natijasida yetgan zarar uchun javobgarlikni o'z zimmasiga olmaydi.

Pech yuzasining buzilishi va xatarli holatlarning yuzaga kelmasligi uchun pechni doim toza va yaxshi ahvolda saqlang.

Mahsulot guruhi bayoni

Bu qurilma B sinf 2-guruhga kiruvchi ISM jihozi hisoblanadi. 2-guruh materiallarni qayta ishlash uchun elektromagnit nurlanish ko'rinishidagi radiochastotaviy quvvatlar hosil qiluvchi va shunday quvvatlardan foydalanuvchi ISM qurilmalar, EDM va yo'li payvandlash uchun jihozlarni o'z ichiga oladi.

B sinfiga kiruvchi jihozlar uy sharoitlarida va turar-joy binolarini ta'minlovchi past kuchlanishga ega bo'lgan tarmoqqa to'g'ridan-to'g'ri ulangan binolarda foydalanish uchun mo'ljallangan.

Xavfsizlik bo'yicha ko'rsatmalar

Ushbu mashinani to'g'ri chiqitga chiqarish (Ishlatilgan elektr va elektronika jihozi)

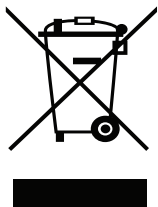

(Chiqindilarni ajratgan holda yig'ish tizimiga ega bo'lgan mamlakatlarga tegishli)

Mahsulot, aksessuarlar yoki bosma nashrlardagi ushbu markirovka ushbu mahsulot va uning elektron yordamchi qurilmalarining (masalan, zaryadlash qurilmasi, naushniklar, USB kabeli) xizmat muddatlarini o'tab bo'lganlaridan keyin boshqa maishiy chiqindilar bilan birgalikda chiqitga chiqarib bo'lmasligini ko'rsatadi. Keraksiz buyumlarni nazoratsiz tarzda chiqitga chiqarish tufayli atrof-muhitga yoki odamlarning salomatliklariga yetkazilishi mumkin bo'lgan zararlarning oldini olish uchun ko'rsatilgan elementlarni tashlab yuborilayotgan qurilmaning boshqa qismlaridan ajratib oling va moddiy resurslardan oqilona tarzda takroran foydalanishga ko'maklashish uchun ulardan qayta foydalaning.

Uyda foydalanuvchilar ekologik jihatdan xavfsiz tarzda qayta foydalanish uchun ushbu qurilmalarni qayerda va qanday topshirish mumkinligi to'g'risida ma'lumotlar olish uchun o'zlari ushbu mahsulotni xarid qilgan chakana sotuvchiga yoki mahalliy hokimiyat ofi sig'a murojaat qilishlari kerak.

Biznes bilan shug'ullanuvchi foydalanuvchilar o'zlarining ta'minotchilari bilan bog'lanishlari va xarid shartnomasi qoidalari va shartlari bilan tanishishlari kerak. Ushbu mahsulot va uning elektron aksessuarlarini tashlab yuboriladigan boshqa tij oriy chiqindilar bilan birgalikda chiqitga chiqarmaslik kerak.

O'rnatish

O'lchamlari

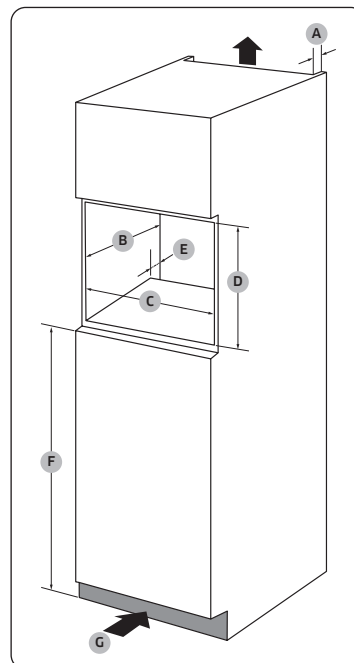

Shkaf

| | |
|---|---------------------|
| A | 50 mm |
| B | 550 mm |
| C | 560 mm (+8) mm |
| D | 362 mm |
| E | 50 mm |
| F | 850 mm |
| G | 200 sm ² |

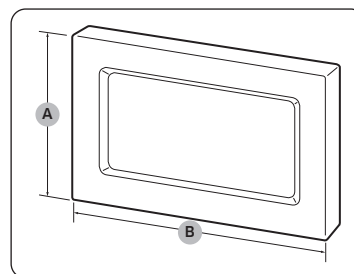

O'rnatish ramkasi

| | |
|---|--------|
| A | 381 mm |
| B | 596 mm |

Mikroto'liqinli pechni o'rnatish tartibi

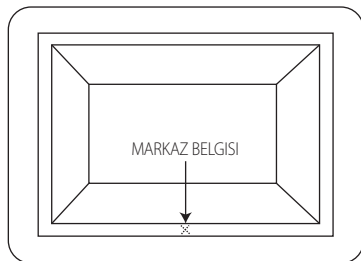

1. Shkaf uzunligini o'lchang va markazda belgi qo'ying.

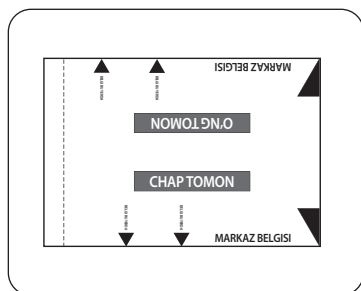

2. 17-sahifada shablon listni kesing.

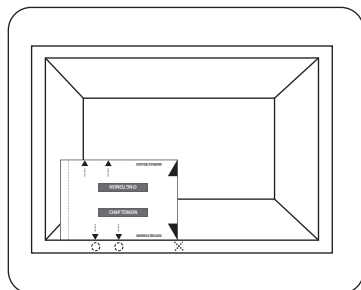

3. Shablon listning o'ng tomonidagi "MARKAZ BELGI" sini shkafdagi markaz belgisi bilan tenglashtiring.
 - "CHAP TOMON" to'g'ri tursin.
4. Shkafdagi burama mix tirqishi joylarini belgilang.

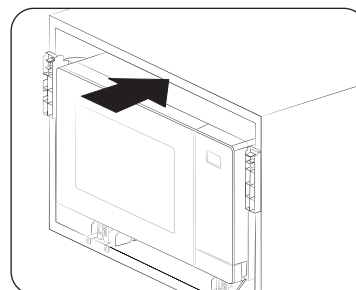
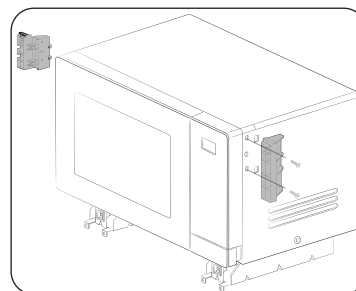
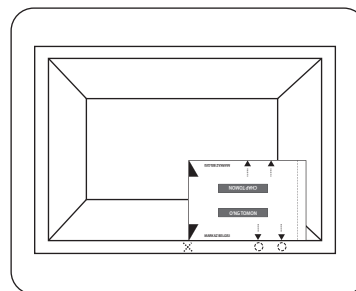

5. Shablon listni 180 darajaga burang.
6. Endi shablon listning chap tomonidagi "MARKAZ BELGI" sini shkafdagi markaz belgisi bilan tenglashtiring.
7. Shkafdagi burama mix tirqishi joylarini belgilang.
8. Mikroto'liqinli pechning chap va o'ng tomoniga ikkita tutqich qoplamasini qotirish uchun mahsulot bilan berilgan burama mixlardan (A turdagi) foydalaning.
 - Kronshteynlarni to'g'ri tomonda qotirish uchun ulardagi belgilarni (L: chap, R: o'ng) tekshiring.
9. Mikroto'liqinli pechni shkaf ichiga kiriting. So'ngra, asos kronshteyn tirqishlarini 4- va 7-qadam belgilari bilan tenglashtiring.

O'rnatish

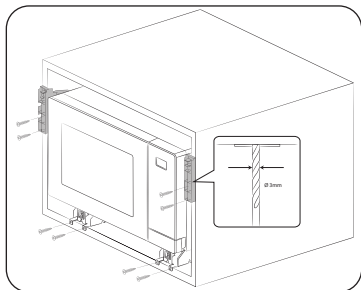

10. 3 mm dreldan foydalanib, shkafda tirqishlar hosil qiling va asos kronshteynlarni qotiring. So'ngra mahsulot bilan berilgan burama mixlar bilan qotiring (B turi).

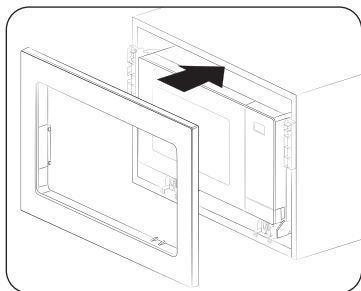

11. Qoplamani biriktiring va so'ngra barcha elektr kabellarni ulang. Qurilma to'g'ri ishlayotganligini tekshiring.

Quvvatni tejash rejimi (Faqat ayrim modellarda mavjud)

СТОП/ЭКО (ТО'XTATISH/EKO) tugmasini bosing.

Natija: Ekran o'chadi.

Quvvatni tejash rejimini to'xtatish uchun eshikchani oching yoki **СТОП/ЭКО (ТО'XTATISH/EKO)** tugmasini bosing. Displayda joriy vaqt ko'rsatiladi va pech foydalanish uchun tayyor bo'ladi.

IZOH

Avtomatik energiyani tejash funksiyasi

Agar moslama sozlashning o'rtasida yoki vaqtinchalik to'xtash holatida ishlayotgan bo'lganda hech qanday funksiyani tanlamasangiz, 25 daqiqadan keyin funksiya bekor qilinadi va soat ko'rsatiladi.

Eshigi ochiq tursa, 5 daqiqadan keyin pech chirog'i o'chadi.

Xizmat ko'rsatish

Mikroto'lqinli pech ichini yaxshilab tozalang

- Pishirib bo'lgach, mikroto'lqinli pech ichini neytral yuvish vositasi bilan lattada artib chiqing.

Mikroto'lqinli pech tashini yaxshilab tozalang

- Boshqaruv panelini tozalayotganda ortiqcha kuch ishlatmang.

Pishirib bo'lgandan keyin aylanuvchi patnisni tozalang (Faqat ayrim modellarda mavjud)

- Aylanuvchi patnisni neytral yuvish vositasi bilan yaxshilab yuving, quriting, keyin pishirish kamerasiga qaytarib qo'ying.

Eshik oynasini yaxshilab tozalang

- Eshik oynasining ichi va tashini neytral yuvish vositasiga namlangan mato bilan tozalang, keyin namlikni quruq latta bilan arting.

Himoya qoplamasi

- Himoya qoplamasi jihoz ichidagi qismlarni himoyalaydi. Himoya qoplamasi olib tashlansa, ishlashiga zarar qilishi mumkin.

Idishlarni tanlash bo'yicha yo'riqнома

Mikroto'lqinli pechda yaxshi taom tayyorlash uchun mikroto'lqinlar taom ichiga kirishlari va foydalaniladigan idishlardan qaytmasliklari va ularga singmasliklari kerak.

Shuning uchun idishlarni tanlashda juda ehtiyot bo'lish kerak. Agar idishda mikroto'lqinli pechlarda foydalanish mumkinligi ko'rsatib qo'yilgan bo'lsa, undan foydalanish mumkin.

Quyidagi jadvalda turli oshxona anjomlari keltirilgan va ularning mikroto'lqinli pechda foydalanish mumkinligi va qay tarzda foydalanilishi kerakligi ko'rsatilgan.

| Oshxona anjomlari | Mikroto'lqinli pechda foydalanish uchun xavfsiz | Sharhlar |
|---|---|---|
| Alyumin folga | ✓X | Taomning ba'zi joylarini kuyib ketishdan himoya qilish uchun oz miqdorda ishlatish mumkin. Agar folga pech devoriga juda yaqin joylashgan bo'lsa yoki folga juda ko'p miqdorda ishlatilayotgan bo'lsa, elektr yoyi hosil bo'lishi mumkin. |
| Qizartiruvchi idish | ✓ | Oldindan 8 daqiqadan ko'p qizdirmang. |
| Chinni va sopol buyumlar | ✓ | Odatda chinni, keramika, sir bilan qoplangan keramika va Xitoy chinnisi, agar ularda metall bezak bo'lmasa, mos keladi. |
| Bir martalik plastik tog'orachalar | ✓ | Ba'zi muzlatilgan mahsulotlar ana shunday tog'orachalarga solinib o'raladi. |
| Tez tayyorlanadigan mahsulotlar o'rami | ✓ | Taomni isitish uchun foydalanish mumkin. Qizib ketsa, polistirol erishi mumkin. |
| • Polistirol stakanchalar va konteynerlar | ✓ | Yonib ketishi mumkin. |
| • Qog'oz paketlar yoki gazetalar | X | Elektr yoyini keltirib chiqarishi mumkin. |
| • Ikkilamchi xom-ashyodan tayyorlangan qog'oz yoki metall bezak | X | |
| Shisha idish | ✓ | Metall bezagi bo'lmasa, ishlatish mumkin. |
| • Toblangan shishadan tayyorlangan idish | ✓ | Taom va suyuqliklarni isitish uchun foydalanish mumkin. Yupqa shisha keskin qizigan paytda sinishi yoki yorilishi mumkin. |
| • Yupqa shisha idish | ✓ | |



Idishlarni tanlash bo'yicha yo'riqnomma

| Oshxona anjomlari | Mikroto'lqinli pechda foydalanish uchun xavfsiz | Sharhlar |
|---|---|---|
| <ul style="list-style-type: none"> Shisha bankalar | ✓ | Qopqog'ini olib qo'yish kerak. Faqat isitish uchun yaroqli. |
| Metall | | |
| <ul style="list-style-type: none"> Taomlar | ✗ | Elektr yoyini yoki alanganishni keltirib chiqarishi mumkin. |
| <ul style="list-style-type: none"> Paketlarni bog'lash uchun buralgan simlar | ✗ | |
| Qog'oz | | |
| <ul style="list-style-type: none"> Tarelkalar, stakanchalar, salfetkalar va oshxona qog'oz | ✓ | Qisqa vaqtda tayyorlash va isitish uchun. Shuningdek, ortiqcha namlikni yutish uchun yaroqli. |
| <ul style="list-style-type: none"> Ikkilamchi xomashyodan qayta ishlangan qog'oz | ✗ | Elektr yoyini keltirib chiqarishi mumkin. |
| Plastik | | |
| <ul style="list-style-type: none"> Konteynerlar | ✓ | Ayniqsa, agar bu issiqlikka chidamli termoplastik bo'lsa. Boshqa ayrim plastiklar yuqori harorat ta'sirida qiyshayib qolishi, rangini yo'qotishi mumkin. Melaminli plastikdan foydalanmang. |
| <ul style="list-style-type: none"> Qoplovchi plyonka | ✓ | Namlikni ushlab turish uchun qo'llanilishi mumkin. Taomga tegmasligi kerak. Plyonkani olayotganda ehtiyot bo'ling, chunki tashqariga issiq bug' chiqadi. |
| <ul style="list-style-type: none"> Muzlatish uchun paketlar | ✓✗ | Ularni qaynatish mumkin bo'lsa yoki ular pechda ishlatish uchun yaroqli bo'lsa. Germetik yopilgan bo'lmasligi kerak. Zarurat tug'ilganida, ularni vilka bilan teshing. |
| Parafinlangan yoki yog' o'tkazmaydigan qog'oz | ✓ | Namlikni ushlab turish va sachrashning oldini olish uchun ishlatilishi mumkin. |

✓ : Tavsiya

✓✗ : Ehtiyotkorlik bilan foydalaning

✗ : Foydalanish xavfsiz emas

Nosozliklarni bartaraf qilish va axborot kodi

Nosozliklarni bartaraf etish

Agar sizda quyida keltirilgan muammolardan birortasi mavjud bo'lsa, berilgan maslahatlar bilan hal qilishga harakat qiling.

| Muammo | Sababi | Chora |
|---|--|--|
| Asosiy | | |
| Tugmalar tegishli bosilmayapti. | Tugmalar orasiga yot jism kirib qolishi mumkin. | Yot jismni olib tashlab, qayta urining. |
| | Sensorli modellarda: Namlik tashqi tomonida. | Namlikni artib tashlang. |
| | Bolalardan qulflash ishga tushgan. | Bolalardan qulflashni o'chiring. |
| Vaqt ko'rsatilmayapti. | Eko (quvvat tejovchi) funksiya qo'yilgan. | Eko funksiyasini o'chiring. |
| Mikroto'lqinli pech ishlamayapti. | Tok yo'q. | Tok borligiga ishonch hosil qiling. |
| | Eshik ochiq. | Eshikni yopib, qayta urining. |
| | Eshikni ochadigan xavfsizlik mexanizmlari yot jism bilan yopilib qolgan. | Yot jismni olib tashlab, qayta urining. |
| Mikroto'lqinli pech ishlab turganida to'xtaydi. | Foydalanuvchi taomni ag'darish uchun eshikni ochgan. | Taomni ag'dargach, ishlashni boshlash uchun CTAPT/+30cek (BOSHLASH/+30s) tugmasini yana bosing. |



| Muammo | Sababi | Chora |
|---|--|---|
| Ishlab turganida o'chib qolyapti. | Mikroto'lqinli pech uzoq vaqtdan beri ishlayapti. | Uzoq vaqt pishirgandan so'ng pech sovishini kuting. |
| | Sovitish ventilyatori ishlaymaypti. | Sovitish ventilyatori tovushiga quloq tuting. |
| | Pechni taomsiz ishlating harakat qilinmoqda. | Pech ichiga taom soling. |
| | Mikroto'lqinli pech uchun havo aylanishiga yetarli bo'shliq yo'q. | Pechning oldi va orqasida ventilyatsiya uchun havo tortadigan va chiqaradigan tuynuklar mavjud. Qurilmani o'rnatish yo'riqnomasida ko'rsatilgan oraliqlarni saqlang. |
| | Bitta rozetkaga bir nechta vilka tiqilgan. | Mikroto'lqinli pech uchun alohida rozetka ishlatilgani. |
| Ishlatganda paqillayapti, pech ishlaymaypti. | Germetik yoki qopqoqli idishda taom pishirganda paqillash tovushi chiqishi mumkin. | Germetik idishlarni ishlatmang, chunki ularning ichidagisi pishirish paytida kengayib, yorilishi mumkin. |
| Ishlash paytida mikroto'lqinli pech tashqi tomoni qizib ketyapti. | Mikroto'lqinli pech uchun havo aylanishiga yetarli bo'shliq yo'q. | Pechning oldi va orqasida ventilyatsiya uchun havo tortadigan va chiqaradigan tuynuklar mavjud. Qurilmani o'rnatish yo'riqnomasida ko'rsatilgan oraliqlarni saqlang. |
| | Pech ustiga buyum qo'yilgan. | Pech ustidan hamma narsani olib tashlang. |
| Eshikni tegishli ochib bo'lmayapti. | Eshik bilan mikroto'lqinli pech ichi orasida ovqat qoldig'i tiqilib qolgan. | Pechni tozalang, keyin eshikni oching. |
| Isitish funksiyasiga to'g'ri ishlaymaypti. | Pech ishlaymaypti, taom haddan tashqari ko'p yoki mos kelmaydigan idish ishlatilmoqda. | Bir piyola suvni mikroto'lqinli pechga chidamli idishga quyib, pechni 1-2 daqiqa ishlatib, keyin suv isigan-isimaganini ko'ring. Taomni kamaytirib, funksiyani qayta boshlang. Tagi tekis bo'lgan idish ishlatilgani. |

| Muammo | Sababi | Chora |
|---|--|---|
| Eritish funksiyasi ishlaymaypti. | Haddan tashqari ko'p taom tayyorlanmoqda. | Taomni kamaytirib, funksiyani qayta boshlang. |
| Ichki chiroq xira yonadi yoki umuman yonmaydi. | Eshigi uzoq vaqt ochiq qolgan. | Eko funksiyasi ishlaganida ichki chiroq avtomatik ravishda o'chishi mumkin. Eshikni yopib-oching yoki СТОП/ЭКО (TO'XTATISH/EKO) tugmasini bosib. |
| | Ichki chiroq yot jism bilan to'silib qolgan. | Pech ichini tozalab, keyin tekshirib ko'ring. |
| Tayyorlash paytida signal tovushi chiqmoqda. | Rus retsepti funksiyasi ishlatilayotgan bo'lsa, signal berilgani taomni ag'darish payti kelganini bildiradi. | Taomni ag'dargach, qayta boshlash uchun CTAPT/+30cek (BOSHLASH/+30s) tugmasini yana bosib. |
| Pech tekis joylashmagan. | Pech notekis joyga o'rnatilgan. | Pech tekis, qimirlamaydigan yuzaga o'rnatilganiga ishonch hosil qiling. |
| Pishirish paytida uchqun chiqmoqda. | Mikroto'lqinli pech/eritish funksiyasida metall idish ishlatilgan. | Metall idish ishlatmang. |
| Tok ulangan zahoti mikroto'lqinli pech ishlab ketadi. | Eshigi yaxshi yopilgan. | Eshikni yopib, tekshirib ko'ring. |
| Pechga tekkanda tok urmoqda. | Vilka yoki rozetka tegishli yerga ulanmagan. | Vilka va rozetka tegishli yerga ulanganiga ishonch hosil qiling. |
| 1. Suv tomchilamoqda. 2. Eshik tirqishidan bug' chiqmoqda. 3. Mikroto'lqinli pechda suv qolmoqda. | Taomga qarab, ba'zi hollarda suv yoki bug' chiqishi mumkin. Bu mikroto'lqinli pech nosozligi emas. | Pechni sovitib, keyin quruq idish sochig'i bilan arting. |
| Mikroto'lqinli pech ichidagi yorqinlik turlicha bo'ladi. | Funksiyasiga qarab, chiqarilgan quvvat o'zgarгани sayin yorqinlik ham o'zgaradi. | Pishirish paytida chiqarilgan quvvat o'zgarishi nosozlik emas. Bu mikroto'lqinli pech nosozligi emas. |



Nosozliklarni bartaraf qilish va axborot kodi

| Muammo | Sababi | Chora |
|---|--|--|
| Pishirish tugallandi, lekin sovitish ventilyatori haliyam ishlayapti. | Mikroto'lqinli pech havosini almashtirish uchun pishirish tugaganidan so'ng 3 daqiqacha ventilyator ishlab turadi. | Bu mikroto'lqinli pech nosozligi emas. |
| Aylanuvchi patnis | | |
| Aylanayotganida patnis o'rnidan chiqib ketadi yoki aylanishdan to'xtaydi. | Rolikli taglik yo'q yoki joyiga to'g'ri o'rnatilmagan. | Rolikli taglikni o'rnatib, qayta urinib ko'ring. |
| Aylanuvchi patnis sudralmoqda. | Rolikli taglik joyida emas, taom haddan tashqari ko'p yoki idish juda katta, pech devoriga tegib qolmoqda. | Taom miqdorini o'zgartiring va o'ta katta idish ishlatmang. |
| Aylanuvchi patnis aylanayotganida taraqlaydi, shovqin chiqaradi. | Mikroto'lqinli pech tagiga ovqat qoldig'i tiqilib qolgan. | Mikroto'lqinli pech tagiga yopishib qolgan ovqat qoldiqlarini olib tashlang. |
| Mikroto'lqinli pech | | |
| Mikroto'lqinli pech isitmeyapti. | Eshik ochiq. | Eshikni yopib, qayta urining. |
| Qizdirish paytida tutun chiqadi. | Pechni birinchi marta ishlatganingizda isitish elementlaridan tutun chiqishi mumkin. | Bu nosozlik emas, pechni 2-3 marta ishlatganda yo'qolishi kerak. |
| | Isitish elementlariga ovqat to'kilgan. | Pech sovishini kuting va isitish elementlaridan taomni olib tashlang. |
| Pechni ishlatganda plastik yoki kuygan hid kelmoqda. | Plastik yoki issiqqa chidamsiz idish ishlatilgan. | Yuqori haroratga mos bo'lgan shisha idishlarni ishlatting. |
| Pech ichidan noxush hid kelmoqda. | Ovqat qoldig'i yoki plastik erib, ichiga yopishib qolgan. | Bug' funksiyasidan foydalaning, keyin quruq latta bilan arting. Noxush hidni tezroq yo'qotish uchun pech ichiga limon bo'lagi qo'yib, keyin ishlatishingiz mumkin. |



| Muammo | Sababi | Chora |
|---|---|---|
| Mikroto'lqinli pech tegishli pishirmayapti. | Tayyorlash paytida pech eshigi tez-tez ochiladi. | Eshikni tez-tez ochsangiz, ichki harorat pasayadi, oqibatda taom kutilganidek chiqmasligi mumkin. |
| | Pech boshqaruvlari to'g'ri qo'yilmagan. | Pech boshqaruvlarini to'g'ri qo'yib, qayta urinib ko'ring. |
| | Gril yoki boshqa anjomlar to'g'ri kiritilmagan. | Anjomlarni to'g'ri kiriting. |
| | Mos kelmaydigan turdagi yoki o'lchamdagi idish ishlatilgan. | Tekis tubli, mos keladigan idish ishlatting. |

Axborot kodi

| Axborot kodi | Sababi | Chora |
|--------------|--|---|
| C-d0 | Boshqaruv tugmalari 10 soniyadan oshiq bosib turilgan. | Tugmachalarni tozalang va tugmacha atrofidagi sirtlarda suv borligini tekshiring. Bu yana takrorlansa, mikroto'lqinli pechni 30 soniyaga o'chirib qo'ying, keyin qayta urining. Agar bu xato yana takrorlansa, SAMSUNG kompaniyasining xaridorlarga xizmat ko'rsatish mahalliy markaziga qo'ng'iroq qiling. |

IZOH

Taklif qilingan yechim muammoni hal qilmasa, SAMSUNG kompaniyasining mahalliy xizmat ko'rsatish markaziga murojaat qiling.



Texnik xususiyatlar

SAMSUNG kompaniyasi o'z mahsulotlarini muntazam ravishda takomillashtirib boradi. Dizayn xususiyatlari va mazkur qo'llanma oldindan xabardor qilinmasdan o'zgartirilishi mumkin.

| Model | MS23A7013A* |
|--|--|
| Elektr toki manbai | 230 V ~ 50 Gs o'zgaruvchan tok |
| Iste'mol qilinadigan quvvat Maksimal quvvat Mikroto'lqin | 1150 Vt 1150 Vt |
| Ishlab chiqilayotgan quvvat | 100 Vt / 800 Vt - 6 ta daraja (IEC-705) |
| Ishchi chastotasi | 2450 MGtz |
| O'lchamlari (K x B x G) Tashqarida Pechning ichki kamerasi | 489 x 275 x 346 mm 330 x 211 x 324 mm |
| Sig'im | 23 litr |
| Vazn Sof | Taxminan 13,7 kg |

Mahsulot haqida ma'lumot

| Model | MS23A7013A* |
|---------------------------------------|-------------|
| Energiya samaradorligi tasnifi | A+++ |
| Elektron qurilma quvvat koeffitsienti | - |
| Foydali ish koeffitsienti | 95 % |

Normal sharoitlarda belgilangan
maqsadda foydalanishi kerak
Xizmat muddati: 7 yil

Qayd

MARKAZ BELGISI



BELGI BUYERDA



BELGI BUYERDA

O'NG TOMON

O'rnatish uchun shablon

CHAP TOMON



BELGI BUYERDA



BELGI BUYERDA

MARKAZ BELGISI

Qayd

Qayd

MALAYZIYADA ISHLAB CHIQRILGAN
 ISHLAB CHIQRUVCHI : SAMSUNG
 TOVAR SERTIFIKATLANGAN : ALTTEST

MANZIL:
 Samsung Elektroniks (M) Sdn. Bxd. (SEMA),
 Lot2, Lebox 2, Nord Klang Streys,
 Eria 21, Industrial Lark, 42000 Port
 Klang, Seleangor, Malayziya.



Foydali ma'lumot uchun QR-kodni*
 skanerlang yoki www.samsung.com
 saytiga boring.

* Smartfonga rider o'rnatilgan bo'lishi
 kerak.

Buni smartfon bilan skanerlang.

Bu qo'llanmaning to'liq versiyasini www.samsung.com saytidan oling.

Shunga e'tibor beringki, Samsung-ning kafolati mahsulotdan foydalanish, noto'g'ri o'rnatishni tuzatish, oddiy tozalash yoki texnik xizmat ko'rsatishni tushuntirish uchun xizmat qo'ng'iroqlarini QOPLAMAYDI.

SAVOL YOKI FIKR BORMI?

| MAMLAKAT | QO'NG'IROQ QILING | YOKI TASHRIF BUYURING: |
|------------|------------------------------------|--|
| RUSSIA | 8-800-555-55-55 | www.samsung.com/ru/support |
| GEORGIA | 0-800-555-555 | www.samsung.com/support |
| ARMENIA | 0-800-05-555 | www.samsung.com/support |
| AZERBAIJAN | 0-88-555-55-55 | www.samsung.com/support |
| KYRGYZSTAN | 00-800-500-55-500 (GSM: 9977) | www.samsung.com/support |
| UZBEKISTAN | 00-800-500-55-500 (GSM: 7799) | www.samsung.com/uz_ru/support |
| KAZAKHSTAN | 8-10-800-500-55-500 (GSM: 7799) | www.samsung.com/kz_ru/support |
| TAJIKISTAN | 8-10-800-500-55-500 (GSM: 8888) | www.samsung.com/support |
| MONGOLIA | 1800-25-55 | www.samsung.com/support |
| BELARUS | 810-800-500-55-500 | www.samsung.com/support |
| MOLDOVA | +373-22-667-400 | www.samsung.com/support |
| UKRAINE | 0-800-502-000 | www.samsung.com/ua/support |



DE68-04660C-00