

www.dexp.club

DEXP

РУКОВОДСТВО ПОЛЬЗОВАТЕЛЯ

	签名	日期
设计		
审核		
电路会签		
软件会签		
工艺会签		
结构会签		
平面会签		
通知编号	广制TZ2017	
图号	JUC0.018.00201553	
规格	A5	
封面纸张	128g铜版纸黑白	
内文纸张	80g双胶纸黑白	
机芯	HLS80JS	

DEXP

LED-ТЕЛЕВИЗОР

F40D7200C/W

Только для домашнего использования

Содержание

Меры предосторожности	1
Установка телевизора	4
Управление телевизором	6
Начало работы	9
Пульт дистанционного управления	10
Основные операции	14
Возможные проблемы и их решение.....	34
Дополнительная информация	37

Внимание

Не открывайте крышку телевизора, существует риск поражения электрическим током. Не пытайтесь произвести обслуживание телевизора самостоятельно, если крышка телевизора снята, вы можете подвергнуться воздействию опасного напряжения или другим опасностям. Обслуживание телевизора должно производиться квалифицированным персоналом.

Не подвергайте телевизор воздействию влаги или дождя во избежание риска возгорания или поражения электрическим током. Избегайте попадания брызг и капель воды на устройство. На телевизор запрещено помещать любые ёмкости с водой (вазы, бутылки, стаканы и т.д.).

Во время работы экран и корпус телевизора могут нагреваться. Это не является неисправностью. В случае появления дыма, странного шума или запаха от устройства необходимо:

- Немедленно выключить телевизор.
- Вытащить вилку из розетки.
- Связаться с авторизованным сервисным центром. Не пытайтесь починить телевизор самостоятельно, это может быть опасно.

В случае возникновения следующих проблем немедленно отключите телевизор от сети питания и обратитесь к квалифицированному специалисту:

- Вилка или шнур питания повреждены.
- Несоответствие сетевой розетки.
- Телевизор поврежден в результате падения или удара.
- Телевизор подвергся воздействию воды или влаги, или посторонние предметы попали в телевизор.

Никогда не вставляйте посторонние предметы в отверстия телевизора, так как они могут соприкоснуться с опасным напряжением или вызвать короткое замыкание, что может привести к возгоранию или поражению электрическим током.

Телевизор не должен использоваться детьми младше 3-х лет.

Не перегружайте сетевые розетки, удлинители или адаптеры, это может привести к возгоранию или поражению электрическим током. Шнур питания должен быть проложен таким образом, чтобы на него нельзя было наступить или придавить предметами, помещенными сверху или рядом, особое внимание обращайте на шнур питания возле вилки, розетки и на выходе из телевизора. К вилке телевизора всегда должен быть доступ для его отключения.

При выключении вилки из розетки держитесь руками за вилку, а не за шнур.

Никогда не отключайте вилку из розетки мокрыми руками.

Не давите и не царапайте передний фильтр, не помещайте какие-либо предметы на телевизор. Это может привести к ухудшению изображения или повреждению экрана.

Во избежание возгорания не помещайте рядом с телевизором открытые источники огня, например, свечи.

Внешняя антенна не должна располагаться в непосредственной близости от воздушных линий электропередачи или других электрических или силовых цепей, или там, где она может упасть на такие линии или сети. При установке внешней

антенны следует быть предельно осторожным и избегать контакта с силовыми линиями, так как это может быть смертельно опасным.

Если телевизор не используется в течение нескольких дней, следует отключить телевизора от электрической сети в целях безопасности и энергосбережения.

Если телевизор выключен, но не отсоединен от электрической сети, он находится в режиме ожидания. Для корректной работы некоторых опций телевизора может потребоваться, чтобы телевизор оставался в режиме ожидания. Во время грозы немедленно вытащите вилку телевизора из розетки. Не трогайте антенну руками во время грозы.

Чрезмерно громкий звук в наушниках может привести к повреждению слуха.

Установка телевизора

Необходимо обеспечить соответствующую вентиляцию телевизора.

Не закрывайте вентиляционные отверстия в корпусе газетами, шторами, салфетками и другими предметами. Оставляйте вокруг телевизора свободное пространство (минимум 10 см).

Телевизор не должен располагаться вблизи источников тепла, таких как радиаторы отопления, обогреватели, печи, и других устройств (включая усилители), производящих тепло. Установите телевизор таким образом, чтобы избежать попадания прямых солнечных лучей. Во избежание повреждения зрения при просмотре рекомендуется использовать мягкую подсветку, а также избегать просмотра телевизора в темноте. Не размещайте телевизор вблизи устройств с электромагнитным излучением.

Не размещайте телевизор на неустойчивых тележках, подставках, столах и полках. Это может привести к падению телевизора, его повреждению и серьезным травмам у пользователя.

Используйте только тележки, подставки, треноги, кронштейны и столы, рекомендованные производителем или идущие в комплекте с телевизором. При перемещении телевизора на тележке, будьте осторожны и следите за тем, чтобы телевизор не упал.

Телевизор не должен использоваться возле воды или во влажных условиях, например, рядом с ванной, умывальником, кухонной раковиной, бассейном и др.

LED экран

LED экран выполнен с использованием высокоточной технологии - 99,99% или более пикселей являются эффективными. Однако, на экране могут постоянно появляться черные или яркие точки (красный, синий или зеленый). Это структурное свойство LED экрана, не являющееся неисправностью. Если на поверхности LED экрана появилась трещина, не трогайте экран, пока не отсоедините шнур питания. В противном случае этот может привести к поражению электрическим током. Не бросайте предметы на телевизор. LED экран может сломаться от удара и привести к серьезным травмам пользователя.

Неподвижные изображения

Неподвижное изображение на экране может привести к его повреждению.

Не воспроизводите неподвижное или частично неподвижное изображение на экране в течение более 2-х часов, так как это может привести к сохранению изображения на экране. Это явление также называется «выгорание экрана».

Во избежание подобной проблемы уменьшите яркость и контраст при отображении неподвижного изображения.

Просмотр телевизора в формате 4:3 в течение длительного времени может оставить следы границ экрана слева, справа и по центру, возникающих из-за разницы излучения света на экране. Воспроизведение DVD и использование игровых приставок могут вызвать похожие проблемы с экраном. Данные повреждения не являются гарантийным случаем.

Длительное отображение неподвижных изображений из видеоигр и ПК может вызвать эффект остаточного изображения. Во избежание подобной проблемы уменьшите яркость и контраст изображения.

Уход

Перед очисткой экрана и корпуса телевизора отключите его от сети питания. Используйте мягкую ткань без ворса, чтобы вытирать пыль. При необходимости ее можно слегка смочить водой. Не используйте моющие средства - попадание жидкости внутрь телевизора может привести к его повреждению. Не используйте растворители, репелленты и другие вещества во избежание повреждения корпуса и экрана. Регулярно протирайте вилку от пыли сухой тканью, влага и пыль могут вызвать возгорание или поражение электрическим током.

Если телевизор расположен в недостаточно устойчивом месте, он может быть потенциально опасным из-за возможности падения. Многих травм можно избежать путем принятия простых мер предосторожности, таких как:

- Используйте только шкафы и подставки, рекомендованные производителем телевизора.
- Используйте только ту мебель, которая может безопасно удерживать телевизор.
- Убедитесь, что телевизор не свисает с края мебели.
- Не устанавливайте телевизор на высокие предметы мебели (например, комоды, книжные шкафы) без дополнительного закрепления телевизора и мебели к соответствующей опоре.
- Не устанавливайте телевизор на ткань или другие материалы, помещенные между телевизором и мебелью.
- Объясните детям, что взбираться на мебель для того, чтобы добраться до телевизора или элементов управления - опасно.

Установка подставки

Прежде чем прикрепить/снять подставку, убедитесь, что телевизор выключен.

Прежде чем начать установку подставки, положите телевизор экраном вниз на мягкую поверхность (подушку), чтобы предотвратить его повреждение.

Установите подставку, следуя инструкциям, приведенным на схеме справа.

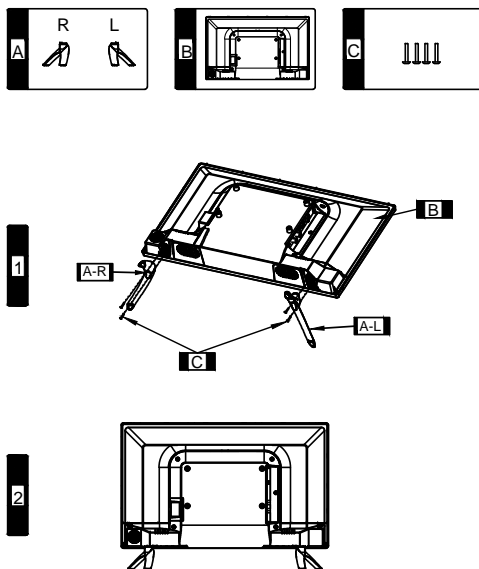

Настенная установка

Телевизор может быть установлен на стену с помощью специального настенного кронштейна (кронштейн не входит в комплект, за информацией обратитесь к продавцу). Перед тем как установить телевизор на стену, рекомендуется снять стандартную подставку. Для установки телевизора на стену следуйте инструкциям, приведенным на схеме ниже.

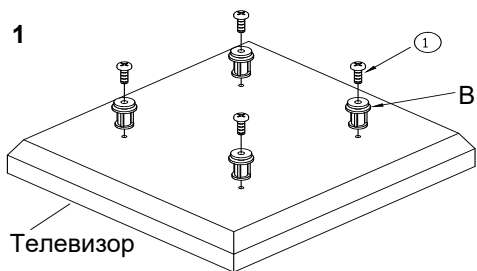

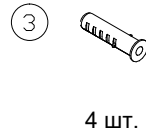
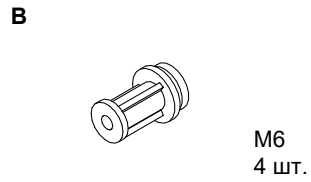
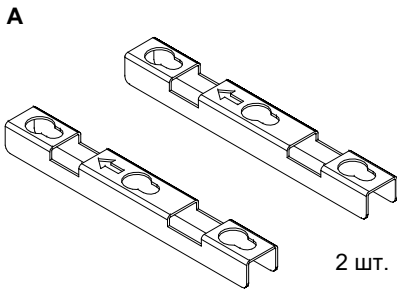
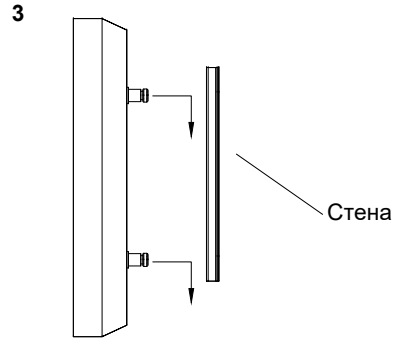
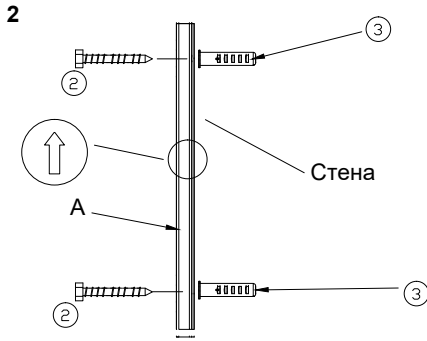

Управление телевизором

Передняя панель

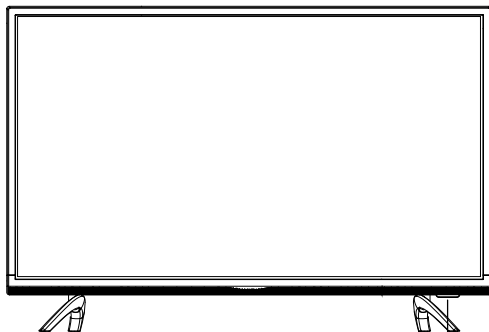

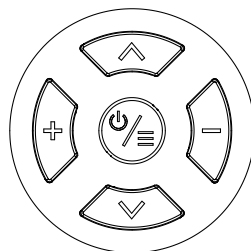

Датчик ДУ
Индикатор питания

Кнопки управления





Кнопка POWER/MENU

- Удерживайте для отключения питания / возврата к предыдущему меню.
- Нажмите для включения / вызова быстрого меню.







Кнопки переключения каналов  

(Указательные кнопки:   в режиме меню).

Кнопки регулировки громкости: +/-

(Указательные кнопки:   в режиме меню).

Нажмите кнопку   для входа в меню быстрой настройки.

Клавиатура	
	Питание
	Ввод
	Меню
	Выход
	Перемещение
	Нажатие: Выбор
	Нажать и удерживать: Возврат

 Питание: Выключить телевизор.

 Ввод : Открыть меню источников.

 Меню : Открыть экранное меню ТВ.

 Закрыть меню быстрой настройки.

Боковая и задняя панели

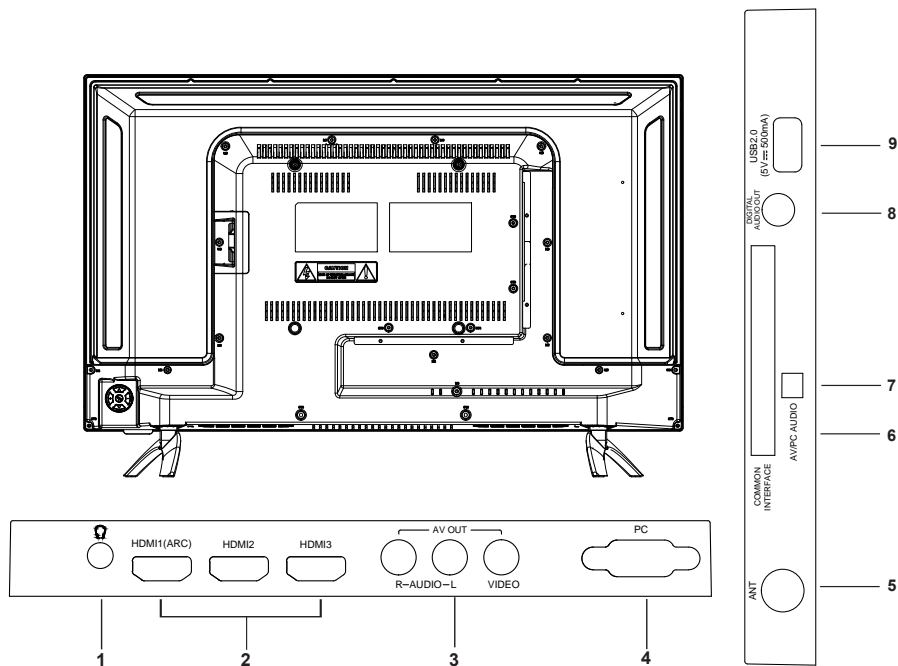

1. Разъем для наушников.
2. Разъемы HDMI1/2/3 (Разъем HDMI1 поддерживает функцию ARC).
3. Аудио-видео выход.
4. Разъем для ПК.
5. Разъем для антенны.
6. Общий интерфейс.
7. Аудио-видео/ ПК аудио вход.
8. Цифровой аудио выход.
9. USB разъем.

Боковая и задняя панели

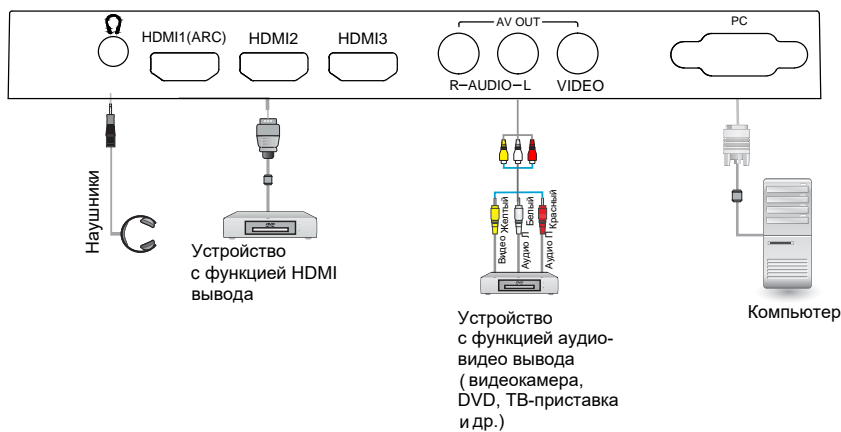
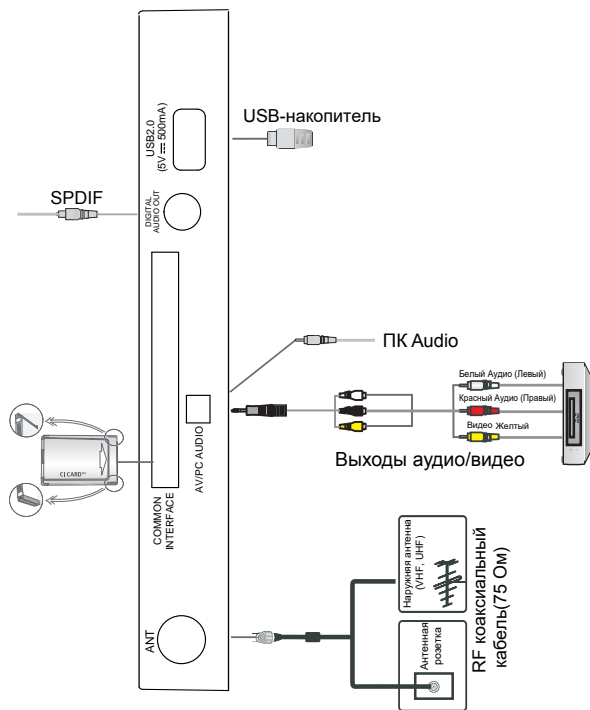

Внимательно прочитайте раздел «Меры предосторожности» перед началом установки и использования.

1. **Ⓚ**: подключение наушников.
2. **HDMI**: поддерживает аудио-видео устройства с HDMI-коннектором (например, ТВ-приставка, DVD плеер, цифровая ТВ-приставка и др.). HDMI – это мультимедийный интерфейс высокой чёткости, позволяющий передавать аудио- и видеосигнал по одному кабелю.

Примечание:

- HDMI 1 (поддержка функции ARC). ARC: (обратный аудиоканал) встроенный в выход звукового сигнала ТВ, может быть подключен к устройству, поддерживающему ARC для передачи звука ТВ на устройство.
- 3. **PC**: подключите VGA кабель в порт компьютера и в порт VGA на телевизоре, закрутите болты по часовой стрелке на обоих концах VGA кабеля.

Примечание:

- При подключении к аудиовыходу компьютера убедитесь, что аудиокабель подключен к аудиоразъему ТВ.
- При подключении 15-контактного VGA кабеля не прикладывайте чрезмерные усилия, чтобы не сломать контакты кабеля.
- 4. **ANT**: используется для подключения антенны и приема сигнала от внешней антенны.
- 5. **AV**: используется для подключения устройств с композитным видеоразъемом, например, видеокамер или DVD плееров.
- 6. **AV OUT**: выходной сигнал от телевизора может использоваться в качестве источника сигнала.

ПРИМЕЧАНИЕ:

- ♦ AV OUT можно использовать только для аудио/видео сигналов ТВ и аудио каналов.
- 7. **ОБЩИЙ ИНТЕРФЕЙС (COMMON INTERFACE)**: Вставьте CI карту в разъем COMMON INTERFACE по направлению стрелки, указанной на CI карте.
- 8. **Цифровой аудиовыход**: отправка цифрового аудиосигнала телевизора на внешнее аудиооборудование через Цифровой аудиовыход.
- 9. **USB**: подключение USB-устройства для воспроизведения мультимедиа файлов.

Примечание:

- Телевизор поддерживает электросети со следующими параметрами: 100-240 В~ 50/60 Гц. Не подключайте телевизор к несовместимым электросетям, во избежание выхода его из строя, а также возникновения пожара.
- Перед подключением внешнего устройства убедитесь, что телевизор и внешнее устройство отключены. При подключении кабелей проверяйте интерфейс и цвет разъема.
- При отсоединении кабеля питания держитесь за изолированную часть, не прикасайтесь к металлическим частям кабеля.

Описание кнопок пульта дистанционного управления.

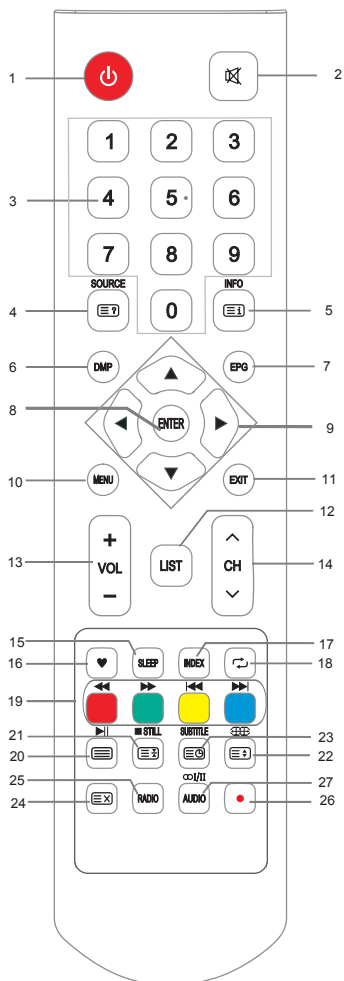

Назначение кнопок:

- 1. ⏻** : Питание: нажмите для входа или выхода из режима ожидания.
- 2. 🔇** : отключить или возобновить звук.
- 3. Цифровые кнопки**: выбор канала или ввод пароля.
- 4. SOURCE**: нажмите для выбора источника сигнала. **TV** : Отображение скрытой информации на некоторых страницах телетекста.
- 5. INFO**: отображение на экране информации о текущей программе. **TV**: Переход к следующей странице.
- 6. DMP**: нажмите для переключения на USB-источник.
- 7. EPG**: электронная программа передач, используется в режиме ЦТВ.
- 8. ENTER**: выбор и подтверждение пунктов меню.
- 9. ▲/▼/◀/▶**: используйте кнопки направления для выбора опции меню или настройки.
- 10. MENU**: нажмите, чтобы отобразить/скрыть меню или для выхода из некоторых опций.
- 11. EXIT**: выход из текущего интерфейса.
- 12. LIST**: нажмите для вызова списка каналов. Нажмите еще раз, чтобы скрыть список.
- 13. VOL+/VOL-**: нажмите для регулировки уровня громкости.
- 14. CH^/CHv**: нажмите для выбора каналов по возрастанию или убыванию.
- 15. SLEEP**: нажимайте данную кнопку для выбора необходимого времени таймера выключения или выберите Выкл. для отключения опции.
- 16. ♥** : нажмите для отображения избранных каналов. (Установите избранные каналы в меню редактирования каналов).
- 17. INDEX**: изменение списка по таймеру или каналам (в меню Программа передач). Нажмите для отображения списка записанных программ. (В режиме ЦТВ).

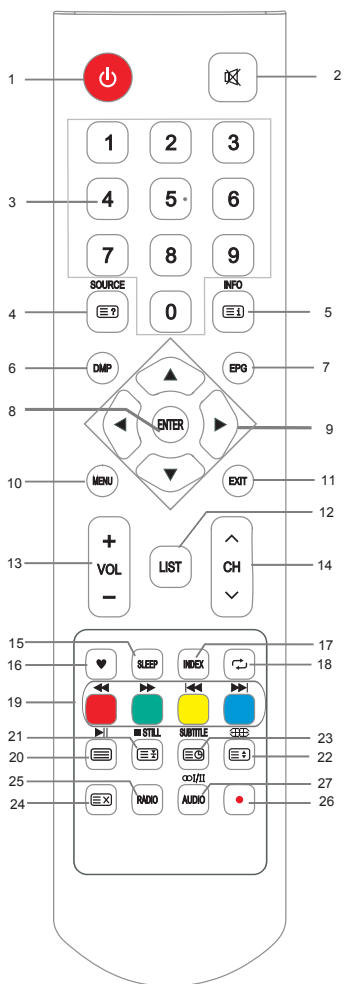

18. : возврат к последней просмотренной программе.

19. Цветовые кнопки:

красная/зеленая/желтая/синяя навигационные кнопки.

: быстро назад (в режиме USB)

: быстро вперед (в режиме USB)

: предыдущий (в режиме USB)

: следующий (в режиме USB)

20. : воспроизвести / пауза (в режиме USB).

: Вход в режим Телетекста, нажмите еще раз для входа в режим MIX, нажмите еще раз для выхода.

21. **STILL**: остановить или возобновить текущее изображение.

: стоп (в режиме USB/PVR).

: зафиксировать страницу телетекста, нажмите еще раз, чтобы сбросить.

22. : Отрегулируйте соотношение сторон.

: измените размер экрана телетекста.

23. **SUBTITLE**: нажмите для выбора языка субтитров при просмотре / воспроизведении программы в режиме ЦТВ.

: нажмите для включения или отключения страницы субтитров.

24. : нажмите, чтобы скрыть телетекст, не выходя из режима телетекста нажмите, еще раз для выхода. Нажмите кнопку для запуска опции TimeShift.

25. **RADIO**: нажмите для переключения между радио и программой (в режиме ЦТВ).

26. : нажмите для начала записи (в режиме ЦТВ).

27. **AUDIO**(∞ /I/II): нажмите для выбора режимов NICAM при просмотре аналогового ТВ. Нажмите для выбора языка аудио в режиме ЦТВ.

Примечание:

- Все изображения приведены для справки, фактический вид устройства может отличаться от данных изображений.

• Включение телевизора

Включите телевизор в электрическую розетку.

Нажмите кнопку питания на телевизоре. В режиме ожидания нажмите кнопку  на пульте дистанционного управления для включения телевизора.

• Выключение телевизора

Нажмите кнопку  на пульте дистанционного управления для перехода в режим ожидания.

Не оставляйте телевизор в режиме ожидания в течение длительного времени.

Отключайте шнур питания из розетки.

Примечание:

- В случае отключения электричества телевизор автоматически перейдет в режим ожидания после возобновления питания. При отключении питания рекомендуется отключать шнур питания из розетки.

Включение телевизора в первый раз



При первом включении телевизора на экране появится меню первоначальной настройки. Пункты данного меню также находятся в других меню, в дальнейшем вы также сможете изменить их значения.

Примечание: Убедитесь, что антенна подключена.

• Выбор языка

Нажмите кнопки / для выбора языка меню и сообщений.

• Выбор страны

Нажмите кнопки / для выбора страны вашего местоположения, затем нажмите кнопку .

• Выбор часового пояса.



Нажмите кнопки / для выбора часового пояса, затем нажмите кнопку .

• Выбор окружения.

Нажмите кнопки / для выбора режима Дом или Магазин, затем нажмите кнопку .

Режим Магазин рекомендован для обеспечения наилучшей энергоэффективности. Если вы хотите установить данный режим, на экране появится сообщение о подтверждении выбора.

• Выбор типа антенны (Антенна или Кабель).

Нажмите кнопки / для выбора режима настройки, затем нажмите кнопку . (Более детальная информации указана в разделе меню Канал – Автонастройка).

• Автонастройка

Нажмите кнопку  для запуска автопоиска.

При первой настройке в режиме ЦТВ, нажмите кнопку **Menu** и кнопку  для пропуска настройки ЦТВ.

При настройке АТВ во второй раз, нажмите кнопку **Menu** и кнопку  для пропуска настройки АТВ.

Примечание:

- Если телевизор не принимает каналы, проверьте подключение антенны или выбранную страну, затем повторите поиск снова.
- Если телевизор принимает только некоторые каналы, это означает, что сигнал антенны недостаточно хороший, рекомендуется настройка антенны.

Выбор ТВ каналов

- **Использование кнопок \wedge/\vee на панели ТВ или кнопок CH \wedge/\vee на пульте ДУ.**
Нажмите кнопку CH \wedge для увеличения номера канала.
Нажмите кнопку CH \vee для уменьшения номера канала.
- **Использование цифровых кнопок 0-9.**
Вы можете выбрать номер канала с помощью цифровых кнопок от 0 до 9. Кроме того, в некоторых режимах телевизор будет воспроизводить определенный канал, если нажата соответствующая цифровая кнопка.
- **Пример**
Для выбора канал 5, нажмите цифру 5.
Для выбора канала 20, нажмите подряд кнопки 2 и 0.

Регулировка громкости

- Нажмите кнопки **+/-** на панели ТВ или кнопки **VOL+/-** на пульте ДУ для регулировки громкости.
- Для отключения звука нажмите кнопку **🔇**.
- Для возобновления звука нажмите кнопку **🔇** еще раз или нажмите кнопку для увеличения громкости.

Выбор источника ввода

- Для выбора источника ввода нажмите кнопку **SOURCE** на пульте ДУ.
- Нажмите кнопки **▲/▼** для переключения между источниками ввода, затем нажмите кнопку **ENTER** для подтверждения выбора.

Навигация в меню

Перед началом использования телевизора изучите принципы навигации в меню и настройки различных функций. Последовательность действий может отличаться в зависимости от выбранного меню.

1. Нажмите кнопку **MENU** для отображения главного меню.

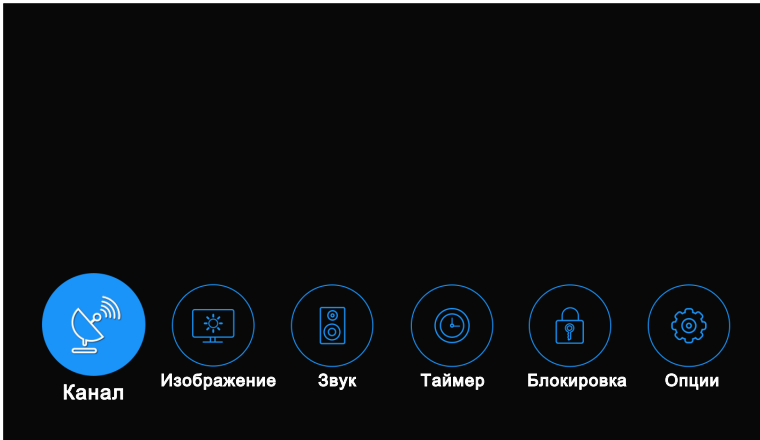

2. Нажмите кнопки ◀/▶ для переключения разделов главного меню. Вы можете выбрать меню Канал, Изображение, Звук, Таймер, Блокировка и Опции.
3. Нажмите кнопку **ENTER** для входа на страницу субменю.
4. Нажмите кнопки ▲/▼ для выбора опции.
5. Нажмите кнопки ◀/▶ для регулировки значения.
6. Нажмите кнопку **MENU** для возврата в предыдущее меню.
7. Нажмите кнопку **EXIT** для выхода из меню.

Примечание:

- Если опция в меню выделена серой заливкой, это означает, что опция недоступна, и ее настройки не могут быть изменены.
- Некоторые пункты в меню могут быть скрыты, в зависимости от режимов или источников сигнала.
- Кнопки на панели ТВ имеют то же значение, что и соответствующие кнопки на пульте ДУ. Если пульт отсутствует или не работает, вы можете пользоваться кнопками на панели ТВ. В данной инструкции описаны операции с использованием пульта ДУ.
- Фактическое экранное меню телевизора может отличаться от представленных в данной инструкции изображений.

- **Тип антенны:** Нажмите кнопки ▲/▼ для выбора типа антенны.

ТВ сигнал передается через эфир

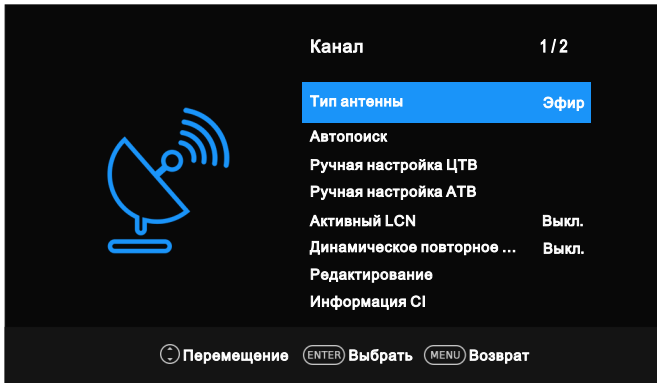

- **Автопоиск:** Нажмите кнопку **ENTER** для запуска автопоиска.

1. Выберите страну и тип настройки каналов.
2. ТВ начнет поиск и сохранение всех доступных каналов. Когда настройка будет завершена, найденные каналы будут сохранены, телевизор перейдет к поиску для ТВ, ЦТВ и Радио.

Если вы нажмете кнопку **MENU** во время поиска ТВ, то вы перейдете к поиску ЦТВ.

- **Ручная настройка ЦТВ:** Нажмите кнопку **ENTER**.

Нажмите кнопку ◀/▶ для выбора канала, затем нажмите кнопку **ENTER** для поиска. Когда канал будет найден, процесс поиска завершится, канал будет сохранен под текущим номером. Если вам необходимо найти другой канал, нажмите кнопки ◀/▶ для продолжения поиска. Нажмите кнопку **EXIT** для выхода.

ТВ сигнал передается через кабель

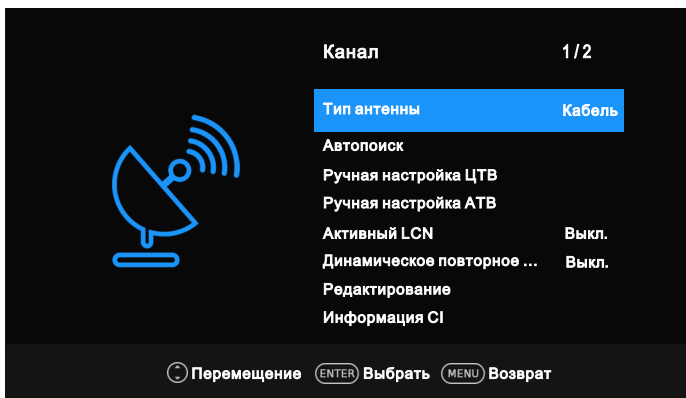

Автопоиск: Нажмите кнопку **ENTER** для запуска автопоиска.

1. Выберите страну и тип настройки каналов.

2. Отрегулируйте меню поиска каналов.

• **Тип сканирования** : поиск всех активных каналов телевидения и их сохранение в памяти телевизора.

При выборе опции Поиск сети вы можете установить настройки частоты, ID сети и символа вручную с использованием пульта ДУ. Быстрый поиск осуществляет поиск только цифровых каналов DVBC, не осуществляет поиск ATB каналов.

При выборе опции Полный поиск автонастройка выполнит поиск всех доступных каналов по всем или заданным частотам.

• **Частота** : Введите необходимую частоту (различается в зависимости от страны).

• **ID Сети:** Выберите режим настройки ID Сети ручной или автоматический. В ручном режиме вы можете ввести ID Сети, используя цифровые кнопки. Нажмите кнопку **ENTER** для подтверждения.

• **Символ:** Выберите режим настройки Символа (ручной или автоматический). В ручном режиме вы можете ввести Символ, используя цифровые кнопки.

3. ТВ начнет сохранение всех доступных каналов.

• **Ручная настройка КЦТВ**

Для добавления программы в режиме кабельного ТВ DVB необходимо ввести значения частоты, символа и типа QAM. Запросите корректные данные у поставщика кабельных услуг.

• **Ручная настройка ATB:** сохранение каналов ATB вручную.

Сохранить под номером 1: Сохранить найденный канал под номером 1 (вы можете отрегулировать номер канала с помощью кнопок ◀/▶).

Звуковой стандарт: выбор звукового стандарта.

Видеостандарт: выбор видеостандарта.

Текущий канал CH 1: выбор текущего канала.

Поиск: нажмите кнопку ◀ для поиска назад от текущей частоты, нажмите кнопку ▶ для поиска вперед от заданной частоты.

Точная настройка: Точная регулировка частоты канала.

Точная настройка: Точная регулировка частоты канала.

Нажмите КРАСНУЮ кнопку для сохранения. Нажмите кнопку **EXIT** для выхода.

• **Активный LCN**

Нажмите кнопку **ENTER** для выбора Вкл. и Выкл.

• **Динамическое повторное сканирование (в режиме ЦТВ)**

Вы можете включить или отключить опцию динамического повторного поиска.

• Редактирование каналов

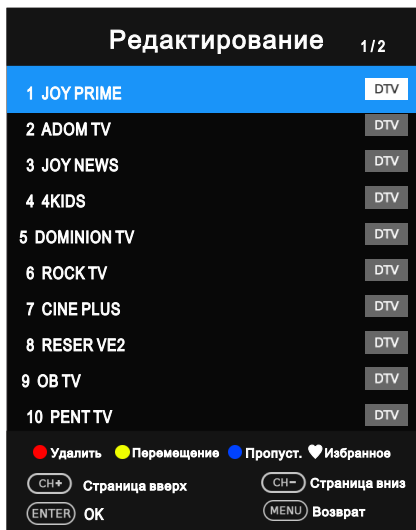

Нажмите кнопки ▲/▼ для выбора опции редактирования каналов, затем нажмите кнопку **ENTER** для входа в подменю.

Нажмите кнопку ▲/▼ для выделения канала, который вы хотите удалить, пропустить или переместить.

Удалить: Нажмите КРАСНУЮ кнопку для удаления канала.

Переместить: Нажмите ЖЕЛТУЮ кнопку для перемещения канала, и с помощью кнопок ▲/▼ переместите канал в нужную позицию.

Пропустить: Нажмите СИНИЮ кнопку, чтобы пропустить канал. (При переключении каналов с помощью кнопок CH+/-, данный канал будет пропускаться автоматически).

Избранное: Нажмите кнопку ♥ для включения канала в список избранного. (Вы можете выбрать один или несколько каналов.)

• Информация CI (в режиме ЦТВ)

Данная функция позволяет вам просматривать некоторые зашифрованные сервисы (платные сервисы).

Пожалуйста, вставьте CI карту в разъем PCMCIA в соответствии со стрелкой на CI карте.

Примечание:

- Данная функция может использоваться при наличии CI разъема.
- Вы можете изменить экранное меню CI (Общий интерфейс) и сервисы, обратившись к поставщику услуг.
- Не вставляйте и не извлекайте CI карту, если питание включено.
- Не вставляйте и не извлекайте CI карту слишком часто во избежание повреждения телевизора и CI карты.
- Во время загрузки CI карты не производите операции с телевизором.

• Информация о сигнале (доступно только для режима ЦТВ)

Нажмите кнопки ▲/▼ для выбора информации о сигнале, затем нажмите кнопку **ENTER** для просмотра детальной информации.

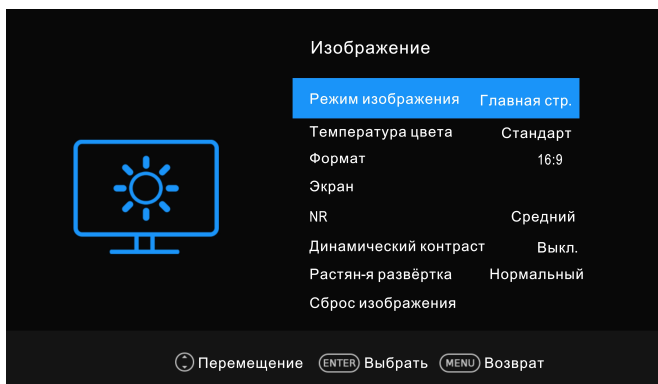

- **Режим изображения:** Вы можете выбрать режим изображения, соответствующий вашим предпочтениям. Контраст, Яркость, Цвет, Резкость и Оттенок (NTSC) могут быть отрегулированы в пользовательском режиме.
- **Контраст:** Отрегулируйте уровень белого в изображении.
- **Яркость:** Отрегулируйте темноту черных участков изображения.
- **Цвет:** Отрегулируйте интенсивность цвета изображения.
- **Резкость:** Усиление резкости краев изображения для детализации
- **Оттенок:** Отрегулируйте насыщенность изображения (только для сигналов NTSC).
- **Температура цвета:** Выберите подходящую для вас цветовую температуру.
- **Формат:** Вы можете выбрать оптимальный размер изображения, соответствующим вашим предпочтениям.
- **Экран (доступно только для VGA канала)**
- **Автоподстройка:** Отрегулировать все настройки ПК автоматически.
- **Горизонтальное положение:** Отрегулируйте положение изображения по горизонтали.
- **Вертикальное положение:** Отрегулируйте положение изображения по вертикали.
- **Размер:** Отрегулируйте размер экрана.
- **Фаза:** Отрегулируйте внутреннюю фазу сигнала.
- **Уменьшение шума NR:** Уменьшение шума без ухудшения качества видео.
- **Динамический контраст:** Отрегулируйте контраст до оптимального уровня в соответствии с яркостью изображения.
- **Растян-я развёртка :** Отрегулируйте коэффициент воспроизведения изображения.
- **Режим ПК (в режиме HDMI):** Включите или отключите режим ПК.
- **Игровой режим (в режиме HDMI):** Включите или отключите игровой режим.
- **Сброс изображения:** Сбросьте все настройки изображения до заводских значений.

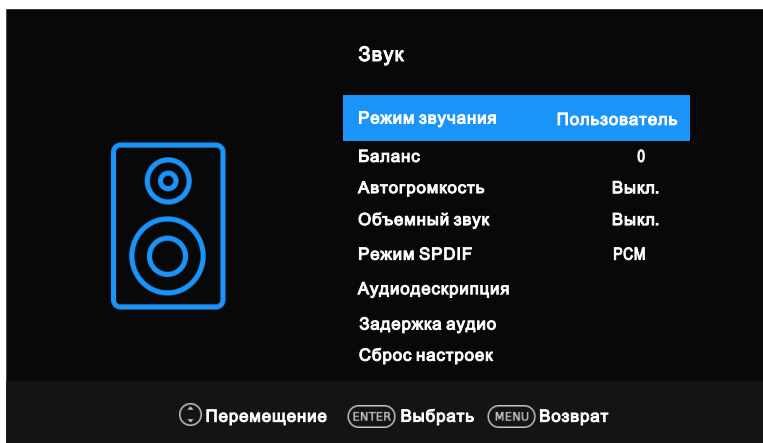

- **Режим звучания:** Вы можете выбрать режим звука, соответствующим вашим предпочтениям. В пользовательском режиме вы можете отрегулировать настройки высоких и низких частот.
 - **Тембр ВЧ** : Отрегулируйте высокие частоты звука.
 - **Тембр НЧ** : Отрегулируйте низкие частоты звука.
- **Баланс:** Отрегулируйте звучание правого или левого динамиков.
- **Автогромкость:** При переключении программ громкость остается на одном уровне при использовании данной опции. В связи с тем, что каждая радиовещательная станция обладает различными характеристиками сигнала, при переключении каналов требуется регулировка уровня громкости. Данная опция позволяет пользователям наслаждаться стабильным звуком, осуществляя регулировку громкости программы автоматически.
- **Объемный звук:** Объемный звук может быть включен для создания уникального аудио эффекта.
- **Режим SPDIF:** Вы можете выбрать необходимый режим SPDIF.
- **Аудиодескрипция** (в режиме ЦТВ): *доступно не во всех странах. Это вспомогательная аудиофункция для людей, испытывающих проблемы со зрением. Данная функция поддерживается только при одновременной трансляции специального аудиопотока параллельно с основным.
- **Задержка звука:** Позволяет скорректировать проблемы синхронизации аудио и видео при просмотре телевизора с воспроизведением звука с помощью внешних устройств, таких как аудиоресивер (0 мс ~250 мс).
- **Сброс настроек:** Сбросьте все настройки звука до заводских значений.

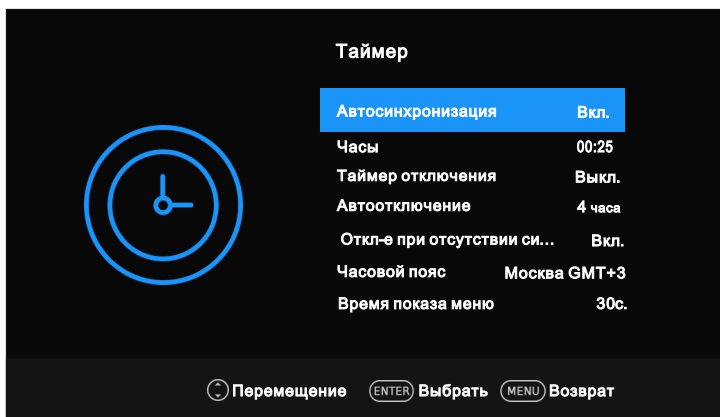

- **Автосинхронизация:** Если данная опция включена часы телевизора синхронизируются автоматически со времен телевещания ЦТВ.
- **Часы:** Отображают время сигнала ЦТВ или установленное вручную время.
- **Таймер отключения:** Таймер отключения переводит телевизор в режим ожидания автоматически после заданного времени. Для отключения таймера выберите Выкл.
- **Автоотключение:** Выберите время автоматического отключения. Телевизор перейдет в режим ожидания автоматически при отсутствии операций в заданное время.
- **Отключение при отсутствии сигнала:** Вы можете включить или отключить опцию Отключение при отсутствии сигнала.
- **Часовой пояс:** Выберите ваш часовой пояс. (Если автосинхронизация включена, часовой пояс может быть изменен).
- **Время показа меню:** Установите время отображения экранного меню 15 сек., 30 сек., 60 сек.

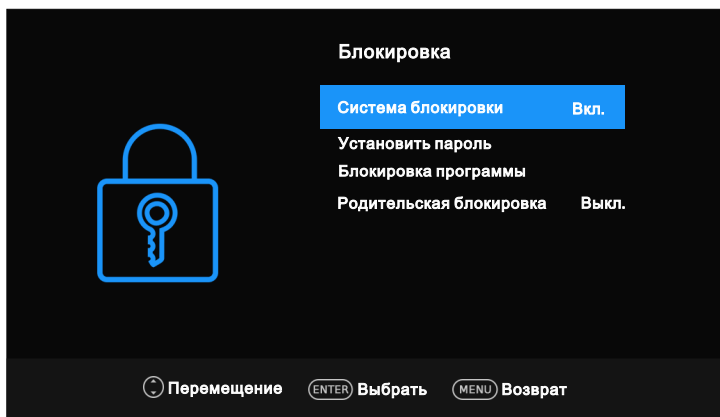

- **Система блокировки:** Данная опция позволяет предотвратить неавторизованный доступ к телевизору, если не введен 4-х значный пароль. Пароль по умолчанию 0000.

Примечание:

В случае если вы забыли пароль, вы можете использовать многофункциональный пароль 1225.

- **Установить пароль:** Нажмите кнопку **ENTER** для доступа в подменю. Вы можете установить личный пароль. Введите новый пароль с помощью цифровых кнопок на пульте ДУ. Введите новый пароль дважды для завершения настройки.
- **Блокировка программы (в режиме АТВ/ЦТВ):** Нажмите ЖЕЛТУЮ кнопку для блокировки необходимой программы. Нажмите ЖЕЛТУЮ кнопку еще раз для ее разблокировки. Для просмотра заблокированного канала введи 4-х значный пароль.
- **Родительская блокировка (в режиме ЦТВ):** Данная опция позволяет ограничить просмотр телепрограмм для детей, исходя из установленных рейтингов. Информация о рейтинге предоставляется радиовещательной станцией. В случае если сигнал некорректный, данная опция не будет работать.

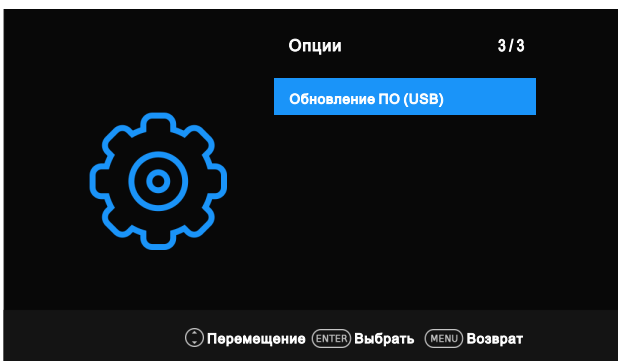
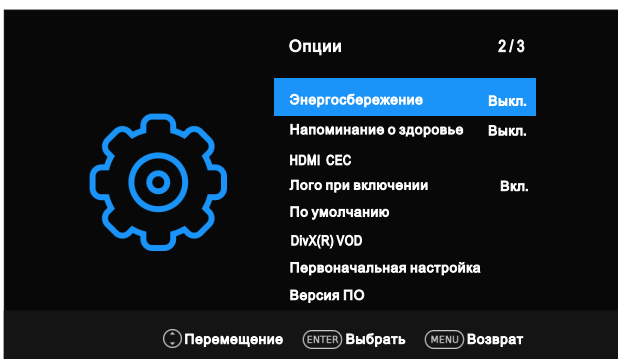
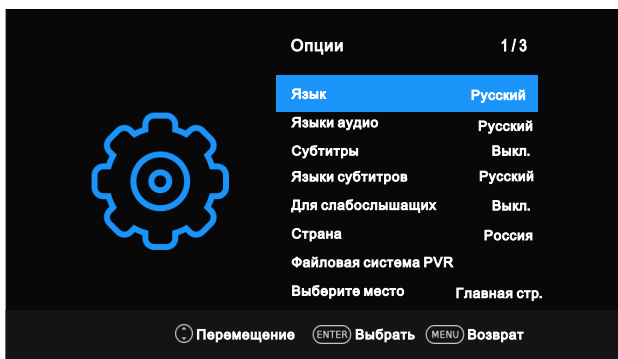

- **Язык:** Выберите язык экранного меню.
- **Языки аудио:** Выберите необходимый язык аудио. (Доступно для цифровых каналов, имеющих несколько языков аудио).

- **Субтитры:** Включите или отключите субтитры.
- **Языки субтитров:** Выберите необходимый язык субтитров. (Доступно для цифровых каналов, имеющих несколько языков субтитров.)
- **Для слабослышащих:** Если опция «Для слабослышащих» включена, на экране телевизора будет отображаться информация для людей с нарушением слуха. Информация будет скрыта, если данная опция отключена.
- **Страна:** Отображение текущей страны.
- **Выберите место :** Выберите окружение: Дом или Магазин. Режим окружения магазин является оптимальным для использования в условиях магазина.
- **Энергосбережение:** Если включен режим Дом, вы можете отрегулировать настройки энергосбережения. Включите или отключите опцию энергосбережения.
- **Напоминание о здоровье:** Включите или отключите опцию Напоминание о здоровье.
- **HDMI CEC:** Нажмите кнопки ▲/▼ для выбора опции HDMI CEC, нажмите кнопку ENTER для входа в подменю.
 - **HDMI CEC:** Нажмите кнопку ENTER для включения или отключения HDMI CEC.
 - **ARC:** Воспроизведение аудио через AV-ресивер с помощью HDMI (ARC). Нажмите кнопку ENTER для включения или отключения опции HDMI ARC.
 - **Автоматический режим ожидания:** При выключении телевизора все активные CEC-устройства автоматически переходят в режим ожидания. Нажмите кнопку ENTER для включения или отключения опции.
 - **Автовключение :** Включите или отключите опцию Автоматическое включение.
 - **Список устройств:** Отображение списка устройств, подключённых к телевизору.
- **Логотип при включении:** Включите или отключите опцию.
- **По умолчанию:** Восстановление заводских настроек системы. После того как сброс настроек завершен, телевизор перейдет в режим ожидания.
- **DivX(R) VOD:** При включении данной опции вы можете просмотреть соответствующую информацию о DivX ®.
- **Первоначальная настройка:** Руководство по настройке помогает вам осуществить настройку телевизора.
- **Версия ПО:** Отображение информации о текущей версии программного обеспечения.
- **Обновление ПО (USB):** Обновите программное обеспечение с помощью USB-устройства. Не отключайте питание и не извлекайте USB-устройство до тех пор, пока обновления не установлены.

Использование функции PVR

Использование опции PVR

• Подготовка

1. Подключите USB-накопитель или USB жесткий диск в разъем USB с левой стороны телевизора.

Примечание:

- Объем USB-накопителя должен быть не менее 512 Мбайт.
- USB- накопитель должен поддерживать стандарт USB 2.0.
- 2. Включите телевизор, выберите режим ЦТВ с помощью кнопки **SOURCE** на пульте ДУ. Опция PVR может использоваться только в режиме ЦТВ.
- 3. Нажмите кнопку **MENU** на пульте ДУ для вызова главного меню, выберите меню Настройка с помощью кнопок ◀/▶, затем нажмите кнопку **ENTER**.
- 4. С помощью кнопок ▲/▼ выберите опцию файловая система **PVR** (в режиме ЦТВ), затем нажмите кнопку **ENTER** для перехода в подменю.

• Настройки

- **Выбор диска:** Выберите диск для записи PVR.

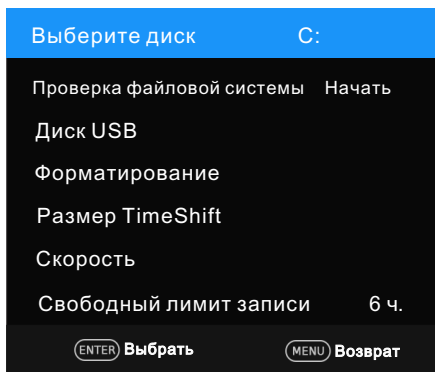

Примечание:

В некоторых моделях предусмотрено два USB разъема, при подключении двух USB-устройств можно использовать несколько дисков.

- **Проверка файловой системы PVR:** проверьте диск и скорость системы.
- **диск USB :** Включение или отключение USB.
- **Форматирование :** Форматировать USB-накопитель.

Примечание:

- **Перед началом форматирования выполните резервное копирование нужных файлов.**
- Во время форматирования не отключайте устройство или питание. Если USB-устройство не может быть отформатировано или не распознается системой, это означает, что устройство не совместимо с телевизором или повреждено. Чем больше объем USB-накопителя, тем больше времени требуется для форматирования.
- **Размер TimeShift:** Выберите размер памяти для функции TimeShift.
- **Скорость:** Нажмите кнопку ENTER для проверки скорости записывающего устройства.

- **Свободный лимит записи** : выберите длительность записи.

• **Запись**

Существует два типа записи: моментальная запись и запланированная запись.

Моментальная запись позволяет записывать текущую телевизионную программу, запланированная запись начинается в указанное время и записывает телепрограмму автоматически в указанный вами день и время.

- **Моментальная запись**

1. Выберите канал, нажмите кнопку ● для начала записи.
2. Нажмите кнопку ●, чтобы отобразить/скрыть меню записи.
3. Запись будет продолжаться, пока вы не нажмете кнопку Стоп, или пока память устройства не заполнится. Когда запись начнется, на экране отобразится меню.

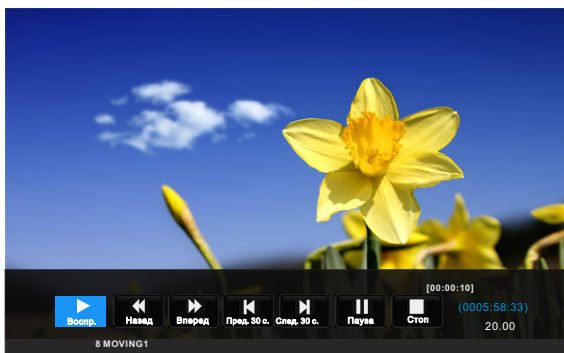

- **Запланированная запись**

Телевизор может выполнять запланированную запись в выключенном состоянии или в режиме ожидания.

1. Нажмите кнопку **EPG** для отображения меню электронной программы передач (EPG).
2. Нажмите КРАСНУЮ кнопку, чтобы открыть меню таймера записи. Вы можете установить время и режим записи в данном меню.
3. Нажмите кнопки ▲/▼ для выбора различных настроек и кнопки для их изменения ◀/▶. После того как настройка завершена, нажмите кнопку **ENTER** для сохранения запланированной записи.

Примечание:

- Вы можете настроить несколько программ для записи. Для этого нажмите ЖЕЛТУЮ кнопку в режиме EPG для отображения всего списка программ. Записи не должны пересекаться, между двумя записями должен быть перерыв минимум в 1 минуту.
- Если запись начинается в режиме ожидания, индикатор на передней панели поменяет цвет. Вы можете нажать кнопку ⏻ для включения экрана.

• Воспроизведение записанных программ

Вариант 1:

После того как запись завершена, нажмите кнопку **INDEX** для отображения списка записанных программ.

1. Нажмите кнопки ▲/▼ для выбора записанного файла, затем нажмите кнопку **ENTER** для воспроизведения.
2. Нажмите КРАСНУЮ кнопку для удаления ненужного файла.
3. Нажмите кнопку **EXIT** для выхода из меню.

Вариант 2:

1. Вы можете воспроизвести записанные программы в режиме **USB**.
2. Нажмите кнопку **SOURCE** для отображения меню источников ввода.
3. Нажмите кнопки ▲/▼ для выбора **USB**, затем нажмите кнопку **ENTER**.
4. Используйте кнопки ◀/▶ для выбора раздела Фильмы, затем нажмите кнопку **ENTER**.
5. Используйте кнопки навигации и кнопку **ENTER** для открытия нужного диска.
6. Используйте кнопки навигации и кнопку **ENTER** для открытия папки.
7. Используйте кнопки навигации для выбора файла. Нажмите кнопку **ENTER** для выделения файла или сброса. Нажмите кнопку ▶| для воспроизведения выбранного файла. Если файл не выделен, все файлы в папке будут воспроизведены по порядку после нажатия кнопки ▶|.
8. Нажмите кнопку ■, чтобы прекратить воспроизведение.
9. Нажмите кнопку **EXIT** для возврата в главное меню USB.

• Функция TimeShift

Данная функция позволяет автоматически записывать прямой эфир и просматривать запись в любое время.

Нажмите кнопку [⏏], чтобы активировать опцию TimeShift. Телевизор произведет запись с выбранного вами момента.

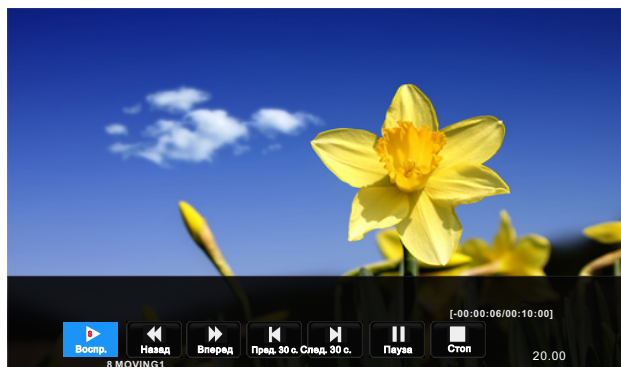

Если USB-устройство, предназначенное для записи, отключено, сохраненные файлы TimeShift автоматически удалятся.

Сервисный режим

Нажмите кнопку **SOURCE** для отображения меню, затем нажмите **2** **0** **1** **2** для входа в сервисный режим для регулировки настроек.

- Сервисный режим

Нажмите кнопки **▲/▼** для выбора сервисного режима, затем нажмите кнопку **ENTER** для включения или отключения.

Примечание:

Данные настройки применимы, если сервисный режим включен.

- Источник вкл.

Установить источник сигнала по умолчанию с помощью кнопок **◀/▶**. (При включении телевизора будет отображаться выбранный по умолчанию источник сигнала.)

- Канал вкл.

Установить канал по умолчанию с помощью кнопок **◀/▶**. (При включении телевизора будет отображаться выбранный по умолчанию канал.)

- Звук вкл.

Установить громкость по умолчанию с помощью кнопок **◀/▶**. (При включении телевизора будет звук воспроизводиться на громкости по умолчанию. Громкость по умолчанию должна быть меньше максимальной громкости).

- Макс. звук

Установить максимальную громкость с помощью кнопок **◀/▶**. Если максимальная громкость меньше громкости по умолчанию, максимальная громкость является приоритетной.

- Экспорт на USB

Вы можете экспортировать всю текущую информацию о канале (номер канала, название, частота и др.) на USB-устройства, в качестве резервной информации о канале.

- Импорт с USB

Если вы не можете восстановить информацию канале после сортировки, перемещения, пропуски, блокировки и других операций, вы можете импортировать информацию о канале с USB.

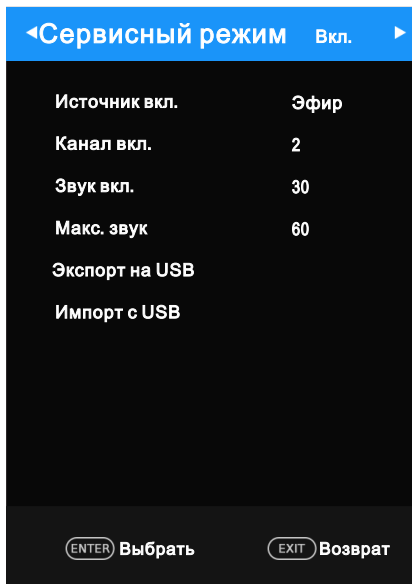

- Вставьте USB-устройство в USB порт.
- Нажмите кнопку **SOURCE** для отображения меню источника сигнала.
С помощью кнопок **▲/▼** выберите USB, затем нажмите кнопку **ENTER** для доступа к режиму USB. (нажмите кнопку **DMP** на пульте ДУ для входа в USB)
- Для выхода из USB режима используйте меню источника сигнала.

Примечание:

- Некоторые USB-устройства могут не поддерживаться.
- Максимальная нагрузка USB: DC 5 В 500 мА.

Поддерживаемые форматы

	файла	Кодек		Примечание
		Видео	Аудио	
Видео	.mpeg, .mpg	MPEG1/2,MPEG4,VC1	MPEG1/2 Layer1,MPEG1/2 Layer2,MPEG1/2 Layer3,AAC,AC3, EAC3,HEAAC	1. Максимальное разрешение 1080P 30fps 2. MPEG-4 V2 не поддерживается
	.vob, .dat	MPEG1/2		
	.ts, .tp, .trp	MPEG1/2,H.264, VC1,HEVC		
	.avi	MPEG1/2,MPEG4, H.263, H.264, VC1,	MPEG1/2 Layer1,MPEG1/2 Layer2,MPEG1/2 Layer3,WMA,AAC,AC3,HEAAC	
	.mp4 , .mov	MPEG1/2,MPEG4, H.263,H.264, HEVC	MPEG1/2 Layer3,AAC,AC3, EAC3,HEAAC	
	.mkv	MPEG1/2,MPEG4, H.263,H.264, VC1, HEVC	MPEG1/2 Layer1,MPEG1/2 Layer2,MPEG1/2 Layer3,AAC,WMA, AC3,HEAAC	
	.flv	H.264,VC1	MPEG1/2 Layer3,AAC,HEAAC	
	.asf	MPEG1/2,MPEG4, H.264,VC1,	MPEG1/2 Layer1,MPEG1/2 Layer2,MPEG1/2 Layer3,WMA	

Музыка	.mp3	--	MPEG1/2 Layer1 MPEG1/2 Layer2 MPEG1/2 Layer3	Максимальный битрейт 384Kbps
	.m4a	--	MPEG1/2 Layer3 AAC	
	.wav	--	MPEG1/2 Layer1 MPEG1/2 Layer2 MPEG1/2 Layer3 IMA-ADPCM	
	.aac	--	AAC	
Фото	.jpg, .jpeg	последовательный JPEG		Максимальное разрешение: 1024×768
		базовый JPEG		Максимальное разрешение:15360×8640 (1920x8 x 1080x8)
	.bmp	--		Максимальное разрешение: 9600×6400
	.png	Прогрессивная		Максимальное разрешение: 9600×6400
		Чересстрочная		Максимальное разрешение:1200×800
Текст	.txt	ТМ Плеер		Размер файла: Max1MB

Примечание:

- Документы с особым алгоритмом могут не поддерживаться.
- Если формат файла не поддерживается, измените его, исходя из приведенных выше форматов.

Основной интерфейс управления

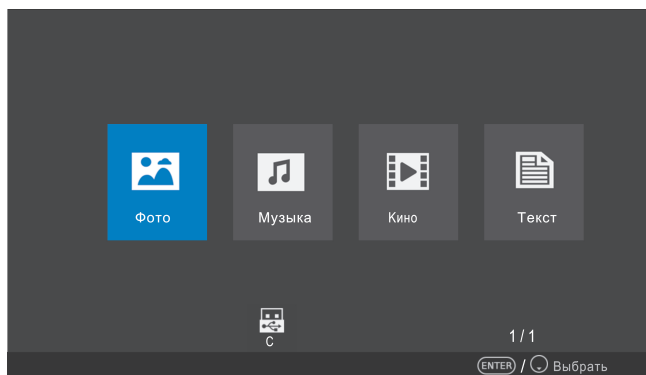

• Основные операции

1. Используйте кнопки ◀/▶ для выбора Фото, Музыка, Кино или Текст. Нажмите **ENTER** для входа в подменю.
2. Используйте кнопки со стрелками и кнопку **ENTER**, чтобы выбрать необходимый диск. Нажмите кнопку **ENTER**, чтобы открыть папку.
3. Используйте кнопки со стрелками для выбора файла. Нажмите кнопку **ENTER**, чтобы отметить файл. Нажмите кнопку ▶| для воспроизведения выбранных файлов. Если файлы не были отмечены, все файлы из папки будут воспроизведены по порядку после нажатия на кнопку ▶|.
4. Нажмите кнопку ■, чтобы остановить воспроизведение файла.
5. Нажмите кнопку **EXIT** для возврата к предыдущему меню или выхода из меню.

Воспроизведение фото:



Нажмите кнопку **INFO/ENTER** на пульте ДУ для отображения панели управления на экране.

- Используйте кнопки ◀/▶, затем нажмите кнопку **ENTER** для выбора опций

Назад, Вперед, Повернуть, Увеличить на панели управления.

- Нажмите кнопку **■** или **EXIT** для выхода из режима воспроизведения или возврата к списку файлов.

Воспроизведение музыки:

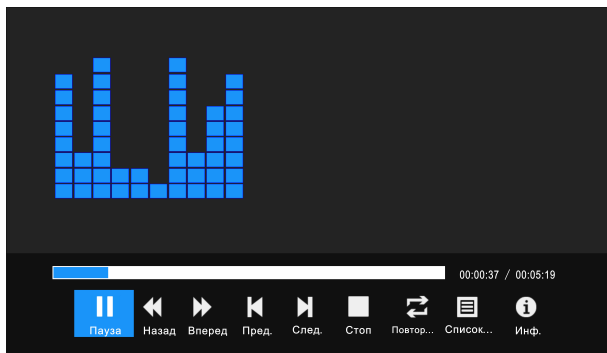

- Используйте кнопки **◀/▶**, затем нажмите кнопку **ENTER** для выбора опций Назад, Вперед, Воспроизвести, Пауза на панели управления.
- Нажмите кнопку **■** или **EXIT** для выхода из режима воспроизведения или возврата к списку файлов

Воспроизведение фильмов:

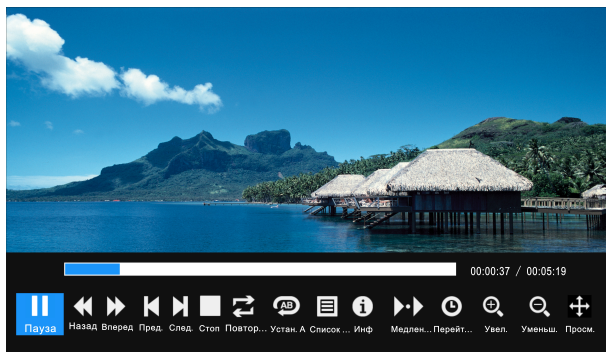

Нажмите кнопку **INFO/ENTER** на пульте ДУ для отображения панели управления на экране.

- Используйте кнопки **◀/▶**, затем нажмите кнопку **ENTER** для выбора опций Воспроизвести, Пауза, Предыдущий файл, Следующий файл на панели управления.
- Нажмите кнопку **■** или **EXIT** для выхода из режима воспроизведения или возврата к списку файлов.

Воспроизведение текста:

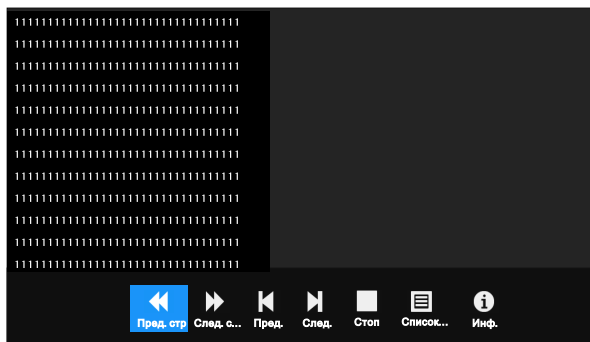

Нажмите кнопку **INFO/ENTER** на пульте ДУ для отображения панели управления на экране.

- Используйте кнопки **◀/▶**, затем нажмите кнопку **ENTER** для выбора опций Воспроизвести, Пауза, Предыдущий файл, Следующий файл на панели управления.
- Нажмите кнопку **■** или **EXIT** для выхода из режима воспроизведения или возврата к списку файлов.

Примечание:

Для воспроизведения мультимедийных файлов убедитесь, что вы выбрали соответствующий значок в главном меню воспроизведения медиафайлов.

Программа передач (в режиме ЦТВ)

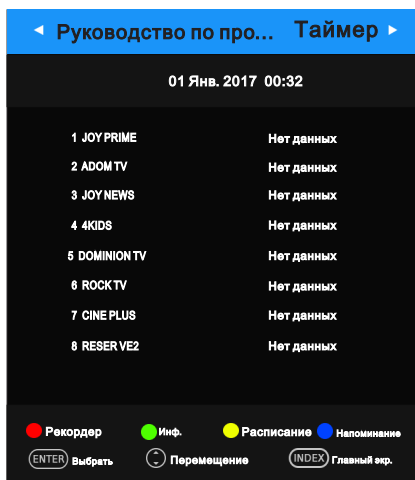

Нажмите кнопку **EPG** для отображения меню Программы передач. Данная опция позволяет вам получить детальную информацию о канале с указанием времени воспроизведения программы. Вы можете получить информацию о программах на следующие восемь дней (информация предоставляется вещательной компанией).

Нажмите кнопки **▲/▼** для выбора каналов из списка и кнопку **ENTER** для включения канала.

- **Рекордер**: Нажмите **КРАСНУЮ** кнопку или **●**, чтобы установить параметры записи. Вы можете установить время записи, разные записи не должны пересекаться. Телевизор способен осуществлять запись в выключенном

состоянии или в режиме ожидания.

- **Информация**: Нажмите **ЗЕЛЕНУЮ** кнопку для просмотра детальной информации о канале.

- **Расписание:** Нажмите ЖЕЛТУЮ кнопку для отображения расписания записей.
- **Напоминание:** Если вы хотите просмотреть программу, нажмите СИНЮЮ кнопку, чтобы установить напоминание о просмотре.
- **Время/Канал:** Нажмите кнопку **Index** для выбора начала списка, нажмите кнопки ◀/▶ для изменения списка по Времени или Каналу.
- Нажмите кнопку **EPG** или **EXIT** для выхода.

Список каналов

Нажмите кнопку **LIST** для отображения Списка каналов.

Нажмите кнопки ▲/▼ для выбора канала и кнопку **ENTER** для просмотра.

Нажмите КРАСНУЮ кнопку для поиска программ.

Нажмите кнопку **CH** ▲/▼ для переключения страницы вверх или вниз в Списке каналов.

Нажмите кнопку **EXIT** для выхода из списка каналов.

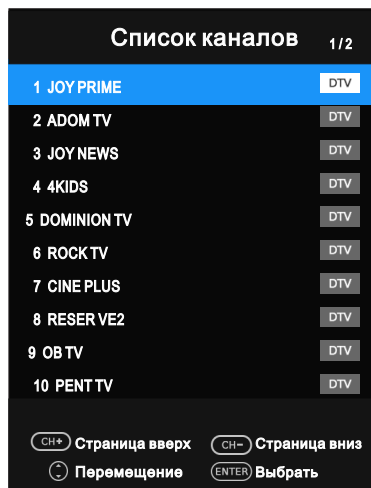

Список избранных

Нажмите кнопку ♥ для отображения списка Избранных.

Нажмите КРАСНУЮ, ЗЕЛЕНУЮ, ЖЕЛТУЮ и СИНЮЮ кнопки для выбора группы Избранных.

Нажмите кнопки ▲/▼ для выбора канала и кнопку **ENTER** для просмотра.

Нажмите кнопку **CH** ▲/▼ для переключения страницы вверх или вниз в списке Избранных.

Нажмите кнопку **EXIT** для выхода из списка Избранных.

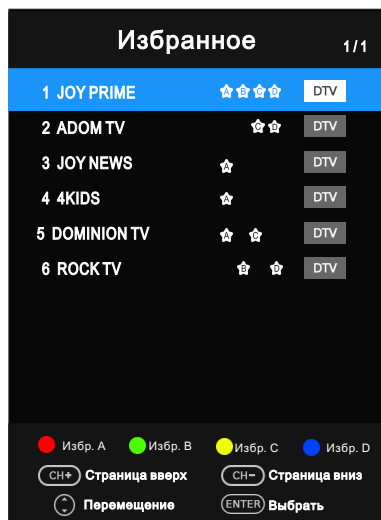

В случае возникновения проблем прочтите внимательно данный раздел. Как правило, большинство проблем связано с неправильной настройкой, нежели с неисправностью устройства. Если проблема не решена, обратитесь в авторизованный сервисный центр.

Проблема	Возможное решение
Питание отсутствует	Убедитесь, что шнур питания подключен в розетку, и розетка исправна. Выключите шнур питания из розетки, включите заново через 60 секунд.
Изображение отсутствует	Проверьте подключение антенны. Возможны проблемы с радиовещанием на данной станции, переключите на другую. Отрегулируйте настройки яркости и контраста.
Хорошее изображение, но отсутствует звук	Увеличьте уровень громкости. Проверьте, не отключен ли звук. Нажмите кнопку MUTE на пульте ДУ. Проверьте настройки звука. Если к телевизору подключены внешние устройства, проверьте их уровень громкости. При использовании компонентного и AVI входов убедитесь, что кабели подключены правильно. При использовании DVI или HDMI кабеля требуется подключение отдельно аудио кабеля. Убедитесь, что наушники не подключены.
Хороший звук, но изображение отсутствует или искажено	Проверьте подключение антенны и ее состояние. При использовании компонентного входа проверьте все подключения, неправильное или неплотное подключение кабеля может привести к неполадкам изображения или к его отсутствию.
Нет отклика от пульта ДУ	Батарейки пульта ДУ могут быть неисправны, при необходимости замените их. Расстояние между пультом ДУ и телевизором должно быть в пределах 8 метров, направляйте пульт под рекомендуемым углом. Между пультом ДУ и телевизором не должно быть препятствий.
Экран мерцает в режиме VGA	Параметр высоты экрана задан неправильно. Перезагрузите компьютер, войдите в безопасном режиме. Установите параметры экрана в соответствии с рекомендуемыми настройками.
Горизонтальные полосы в режиме VGA	Отрегулируйте соотношение сторон изображения в зависимости от его положения.
Цветные точки на	LED экран выполнен с использованием высокоточной

экране	технологии, 99,99% или более пикселей эффективны. Однако на экране могут постоянно появляться черные или яркие точки (красный, синий или зеленый). Это структурное свойство LED экрана не является неисправностью.
Изображение прерывается	Уберите телевизор от источников электрического шума, например, автомобилей, фенов, сварочных аппаратов и других инструментов. Грозы могут вызвать неполадки в изображении. При установке дополнительного оборудования оставляйте пространство между телевизором и оборудованием. Проверьте подключение антенны. Уберите антенну от силовых, входных/выходных кабелей.
После автоматической настройки доступны только некоторые каналы	Проверьте, входите ли вы в зону вещания ЦТВ. Выполните настройку повторно, или настройте недостающие каналы вручную. Проверьте, выбран ли правильный тип антенны.
Невозможно выбрать канал	Проверьте, не заблокирован ли канал.
Медиа с USB не воспроизводится	Проверьте подключение USB кабеля. Жесткий диск не отформатирован. Проверьте совместимость USB-устройства и поддержку форматов медиафайлов.
Изображение искажено, макроблоки, точки, пикселизация и др.	Сжатие видеоконтента может привести к искажению изображения, в особенности при просмотре быстро меняющихся изображений, например спортивных передач или боевиков.
Шум от динамика	Проверьте подключение кабелей. Убедитесь, что видеокабель не подключен в разъем для аудиокабеля. Низкий уровень сигнал может вызвать помехи.
Телевизор выключается автоматически	Проверьте, не включен ли таймер отключения в главном меню. Включен таймер ночного режима. Если сигнал отсутствует в течение 10 минут, телевизор выключится автоматически. Если телевизор подключен к ПК, проверьте настройки вашего ПК. Убедитесь, что кабель питания надежно подключен к телевизору и электрической розетке.

Телевизор включается автоматически	Проверьте, не включен ли таймер включения в главном меню.
Отсутствует изображение в полноэкранном режиме	Черные полосы по бокам изображения будут видны при просмотре HD каналов в формате 4:3. Черные полосы сверху и снизу будут отображаться при просмотре фильмов, соотношение сторон которых отличается от настроек телевизора. Отрегулируйте масштаб изображения на внешнем устройстве или телевизоре, установите полноэкранный режим.

Дополнительная информация

Производитель: ООО "Ти Пи Ви Си-Ай-Эс". Россия, 196626, г. Санкт-Петербург, пос. Шушары, Московское ш. 177, лит А.

Изделие имеет сертификат соответствия, выданный Государственным органом по Сертификации. Внешний вид изделия и его характеристики могут подвергаться изменениям без предварительного уведомления для улучшения качества. Фактический интерфейс устройства может отличаться от представленного в данном руководстве.

Адрес в интернете:

www.dexr.club

Приложение к руководству пользователя

Назначение оборудования

Телевизор – это электронное устройство для приёма и отображения изображения и звука, передаваемых по беспроводным каналам или по кабелю (в том числе телевизионных программ или сигналов от устройств воспроизведения видеосигнала — например, DVD/Blu-ray-проигрывателей, игровых приставок и т.д.).

Общие рекомендации

- Способы сборки и установки подставки устройства, подключения его к другим устройствам, правила и условия безопасной эксплуатации, технические характеристики и параметры подробно описаны в руководстве пользователя.
- Хранение и транспортировка устройства должны производиться в оригинальной упаковке. Оберегайте устройство от воздействия пыли, грязи, ударов, влаги, огня, прямых солнечных лучей и прочих воздействий внешней среды.
- Реализация устройства должна производиться в соответствии с действующим законодательством РФ.
- При обнаружении любых сбоев в работе, рекомендуется немедленно отключить устройство и обратиться в авторизованный сервисный центр (ссылку на их актуальный список можно найти на последней странице гарантийного талона).
- После окончания срока службы изделия его нельзя выбрасывать вместе с обычным бытовым мусором. Вместо этого оно подлежит сдаче на утилизацию в соответствующий пункт приема электрического и электронного оборудования для последующей переработки и утилизации в соответствии с федеральным или местным законодательством. Обеспечивая правильную утилизацию данного продукта, вы помогаете сберечь природные ресурсы и предотвращаете ущерб для окружающей среды и здоровья людей, который возможен в случае ненадлежащего обращения. Более подробную информацию о пунктах приема и утилизации данного продукта можно получить в местных муниципальных органах или на предприятии по вывозу бытового мусора.

Месяц и год изготовления устройства указаны на стикере, находящемся на задней панели.

Сертификат соответствия требованиям ТР ТС 004/2011 «О безопасности низковольтного оборудования», ТР ТС 020/2011 «Электромагнитная совместимость технических средств» № ТС RU C-RU.AУ40.В.00860, срок действия с 20.04.2016 по 19.04.2021 включительно, выдан ООО «Центр Сертификации «МЕЖРЕ ГИОНТЕСТ»»

ТУ 6581-003-65537886-2016

Model	Масса нетто, кг.	Масса брутто, кг.	Размер упаковки, м м.	Удельная мощность рабочего режима, Вт/кв.см	Потребляемая мощность в режиме ожидания, Вт	Потребляемая Мощность в выключенном режиме, Вт
F40D7200C	6.8	9	1005x160x625	0.015	≤0.5 Вт	0

