

DEXP

РУКОВОДСТВО ПОЛЬЗОВАТЕЛЯ

Фоторамка цифровая

DEXP SP-70 Pattern

DEXP SP-70

DEXP MP-70

DEXP MP-71 HD

DEXP MP-79 HD Elegance

DEXP MP-79 HD Elegance Travel

DEXP MP-80

DEXP MP-81 Slim

DEXP MP-82 Slim

DEXP MP-100

DEXP MP-108 Elegance

DEXP MP-108 Elegance Money

DEXP MP-110

DEXP MP-120

Уважаемый покупатель!

Благодарим Вас за выбор продукции, выпускаемой под торговой маркой «DEXP». Мы рады предложить Вам изделия, разработанные и изготовленные в соответствии с высокими требованиями к качеству, функциональности и дизайну. Перед началом эксплуатации прибора внимательно прочитайте данное руководство, в котором содержится важная информация, касающаяся Вашей безопасности, а также рекомендации по правильному использованию прибора и уходу за ним. Позаботьтесь о сохранности настоящего Руководства, используйте его в качестве справочного материала при дальнейшем использовании прибора.

Цифровая фоторамка предназначена для просмотра фотографий, а также воспроизведения других медиафайлов (опционально).

Меры предосторожности

1. Устройство предназначено только для использования в помещении.
2. Во избежание риска поражения электрическим током не подвергайте устройство воздействию влаги и не допускайте появления конденсата.
3. Не допускайте блокировки вентиляционных отверстий во избежание перегрева устройства.
4. Размещайте данное устройство на расстоянии от мощных источников тепла и нагревательных элементов. Оберегайте от попадания прямых солнечных лучей.
5. Не используйте абразивные составы и химические реагенты для очистки устройства.
6. Аккуратно извлекайте карты памяти и USB-накопители.
7. В случае неисправности не разбирайте устройство самостоятельно. Данное устройство не содержит внутренних элементов, обслуживаемых пользователем. Обратитесь в авторизованный сервисный центр.





Уход за LCD-экраном

- Обращайтесь с устройством аккуратно. Внешняя часть экрана сделана из стекла, ее легко можно разбить или поцарапать.
- Если на экране видна пыль или отпечатки пальцев, протрите экран сухой мягкой тканью.
- Вы можете слегка смочить ткань водой или неабразивным чистящим средством.

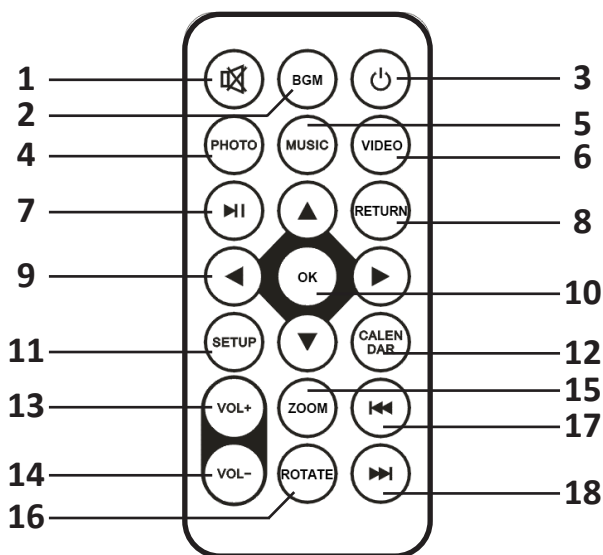
Схема устройства

Пульт дистанционного управления



1. Кнопка «»: отключение звука.
2. Кнопка «BGM»: воспроизведение слайд-шоу с фоновой музыкой.
3. Кнопка «»: включение/выключение устройства.
4. Кнопка «PHOTO»: запуск слайдшоу.
5. Кнопка «MUSIC»: запуск воспроизведения музыки.
6. Кнопка «VIDEO»: воспроизведение видео.
7. Кнопка «»: воспроизведение/пауза.
8. Кнопка «RETURN»: возврат к предыдущей странице.
9. Кнопки «, «, «, «»: навигация по меню.
10. Кнопка «OK»: ввод/выбор параметра.
11. Кнопка «SETUP»: переход к настройкам.
12. Кнопка «CALENDAR»: отображение даты и времени.
13. Кнопка «VOL +»: увеличение громкости.
14. Кнопка «VOL -»: уменьшение громкости.
15. Кнопка «ZOOM»: увеличение фото.
16. Кнопка «ROTATE»: поворот фото на 90° по часовой стрелке.
17. Кнопка «»: предыдущий файл.
18. Кнопка «»: следующий файл.

Элементы управления фоторамкой

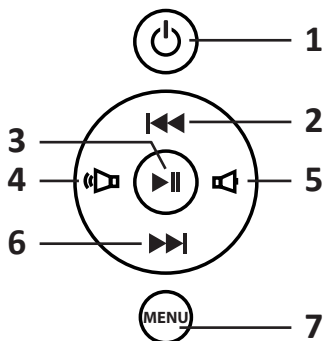

1. Включение/выключение устройства.
2. Вверх/переход к предыдущему файлу.
3. Воспроизведение/Пауза/Ввод.
4. Вправо/увеличение громкости.
5. Влево/уменьшение громкости.
6. Вниз/переход к следующему файлу.
7. Меню.

Схема боковой панели

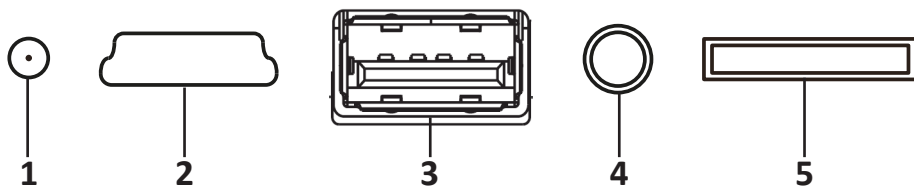

1. Разъём для подключения питания.
2. Разъём mini USB.
3. Слот для USB-накопителя.
4. Разъём для наушников.
5. Слот для карты памяти (SD/MMC/MS).

Эксплуатация устройства

1. Снимите с устройства защитную плёнку. Закрепите подставку в зависимости от того, как Вы хотите размещать рамку (горизонтально или вертикально).
2. Подключите кабель к устройству и вставьте его в электрическую розетку.
3. Вставьте карту памяти, воспроизведение изображений, содержащихся в памяти устройства, начнется автоматически.

Установка подставки

Вставьте ножку в разъем и поверните против часовой стрелки. Убедитесь, что подставка надёжно закреплена, и установите фоторамку на ровную устойчивую поверхность.

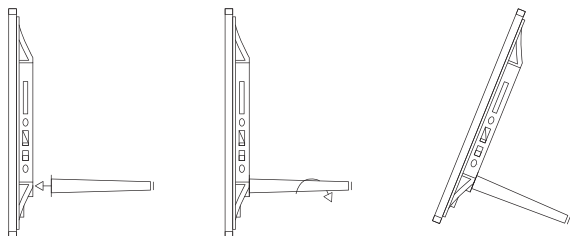

Навигация

- После включения устройства в нижней части экрана отобразятся иконки: «Видео», «Фото», «Музыка», «Файловый менеджер», «Календарь» и «Настройки».
- Навигация по меню осуществляется с помощью кнопок «◀◀», «▶▶», «▶», «◀», расположенных на задней панели устройства.
- Выбор осуществляется нажатием на кнопку «▶▶» («Ввод»).

Демонстрация фото

- Выберите пункт меню «Фото» на главном экране и нажмите кнопку «▶▶» на панели устройства. Вы можете запустить слайдшоу или включить отображение миниатюр.
- Нажмите кнопку «▶▶» на панели устройства, чтобы запустить слайдшоу.
- Во время воспроизведения нажмите кнопку «OK» для входа в режим дополнительных настроек.
- Нажмите кнопку «RETURN» на пульте ДУ для возврата к предыдущему меню.

Воспроизведение музыки и фильмов

- Выберите пункт меню «Музыка» или «Видео» на главном экране и нажмите кнопку «▶▶» на панели устройства (или соответствующие кнопки на пульте ДУ) для входа в режим проигрывателя.
- Навигация осуществляется с помощью кнопок, расположенных на задней панели устройства. Во время воспроизведения кнопки «◀◀» и «▶▶» используются для перехода к предыдущему/следующему файлу соответственно, а кнопки «▶»/«◀» используются для регулировки звука.

Проводник

- Выберите пункт меню «Проводник» на главном экране и нажмите кнопку «▶▶», чтобы отобразить источник медиаданных. На выбор доступно три источника: внутренняя память устройства, карта SD и USB-накопитель.

Выберите необходимый носитель и нажмите кнопку «▶||».

- Если вставлены и карта SD, и USB-накопитель, выберите, какой носитель будет являться основным.
- Для удаления файла выберите его с помощью кнопок навигации на пульте ДУ, нажмите кнопку «▶||» и в появившемся меню выберите «Удалить».
- Для копирования файлов зайдите в основные настройки, выберите раздел «Настройки системы», затем с помощью кнопок навигации выберите «Автоматическое копирование», выберите «Вкл.», после чего все файлы с USB-накопителя будут скопированы во внутреннюю память фоторамки.

Календарь / часы

- Нажмите на иконку «Календарь» на стартовом экране. Отобразится окно календаря и часов.
- Нажмите кнопку «RETURN» для возврата к предыдущему меню.
- Выберите год с помощью кнопок «◀◀» и «▶▶» на панели устройства, а затем выберите месяц с помощью кнопок «▶»/«◀».

Настройки системы

- Для более тонкой настройки устройства зайдите в «Настройки» и выберите интересующее Вас подменю.
- Выбор категории осуществляется при помощи кнопок «◀◀»/«▶▶» и кнопки «▶||». Перемещение между пунктами настроек осуществляется нажатием кнопки «▶»/«◀» и кнопки «▶||» для применения изменений и выхода.

Возможные проблемы и их решения

Проблема	Решение
Отсутствует питание.	Проверьте подключение к электросети.
Пульт ДУ не работает.	Проверьте работоспособность батареи. Замените ее при необходимости.
Не удается прочитать информацию с носителя.	Убедитесь, что носитель информации подключён, и что на нём есть данные.
Не удается воспроизвести файл.	Убедитесь, что формат поддерживается устройством.
Дисплей слишком яркий или слишком темный.	Настройте яркость и контраст в меню настроек.
Отсутствует звук.	Проверьте уровень громкости.
	Убедитесь, что не включен беззвучный режим.

Технические характеристики

Модель	SP-70	MP-70	MP-71/ MP-79	MP-80	MP-81	MP-82	MP-100/ MP-110	MP-108 Elegance	MP-120	
Размер экрана	7"			8"			10"			
Разрешение экрана	800x480	1024x600	800x480	800x600			1024x600			
SD/SDHC/MMC	Да									
USB	Да									
MiniUSB	Нет	Да								
Формат изображений	JPEG	JPEG, BMP					JPEG, BMP, GIF			
Формат видео	Нет	AVI, MP4, MPEG4, 3GP								
Габариты (мм)	204x142x23			240x153x26.2			273x187x23			
Комплектация	Фоторамка, подставка, адаптер питания, пульт ДУ, руководство пользователя, гарантийный талон.									

Правила и условия монтажа, хранения, перевозки (транспортировки), реализации и утилизации

- Прибор не требует какого-либо монтажа или постоянной фиксации.
- Хранение и перевозка прибора должны осуществляться в сухих местах.
- Реализация прибора должна производиться согласно действующему законодательству РФ.
- После окончания срока службы изделия его нельзя выбрасывать вместе с обычным бытовым мусором. Вместо этого оно подлежит сдаче на утилизацию в соответствующий пункт приема электрического и электронного оборудования для последующей переработки и утилизации в соответствии с федеральным или местным законодательством. Обеспечивая правильную утилизацию данного продукта, Вы помогаете сберечь природные ресурсы и предотвращаете ущерб для окружающей среды и здоровья людей, который возможен в случае ненадлежащего обращения. Более подробную информацию о пунктах приема и утилизации данного продукта можно получить в местных муниципальных органах или на предприятии по вывозу бытового мусора.
- При обнаружении неисправности прибора следует немедленно обратиться в авторизованный сервисный центр или утилизировать прибор.

Дополнительная информация

Изготовитель: Шэньчжэнь Форвард Текнолоджи Лимитед.

Зд. В, промпарк Хэнминчжу, 2-е шоссе Цяньцзинь, Сисян, р-н Баоань, Шэньчжэнь, Китай.

Уполномоченное изготовителем лицо: ООО «Атлас»,

690068, Россия, Приморский край, г. Владивосток, проспект 100-летия Владивостока, дом 155, корпус 3, офис 5.

Сделано в Китае.

Товар соответствует требованиям технического регламента Таможенного союза:

- ТР ТС 004/2011 «О безопасности низковольтного оборудования»;
- ТР ТС 020/2011 «Электромагнитная совместимость технических средств».

Товар соответствует требованиям технического регламента Евразийского экономического союза ТР ЕАЭС 037/2016 «Об ограничении применения опасных веществ в изделиях электротехники и радиоэлектроники».

Внешний вид изделия, его характеристики и комплектация могут подвергаться изменениям без предварительного уведомления. Фактический интерфейс устройства может отличаться от представленного в данном руководстве.

Адрес в интернете: www.dexp.club



Товар изготовлен (мм.гггг.): _____

V.16

www.dexp.club