

REDMOND

Духовой шкаф SkyOven RO-5706S

Руководство по эксплуатации



Если вы не получили требуемое качество обслуживания в сервисе, обращайтесь в головной сервисный центр по контактным данным, указанным в условиях гарантийного обслуживания

RUS	7
UKR	21
KAZ	34

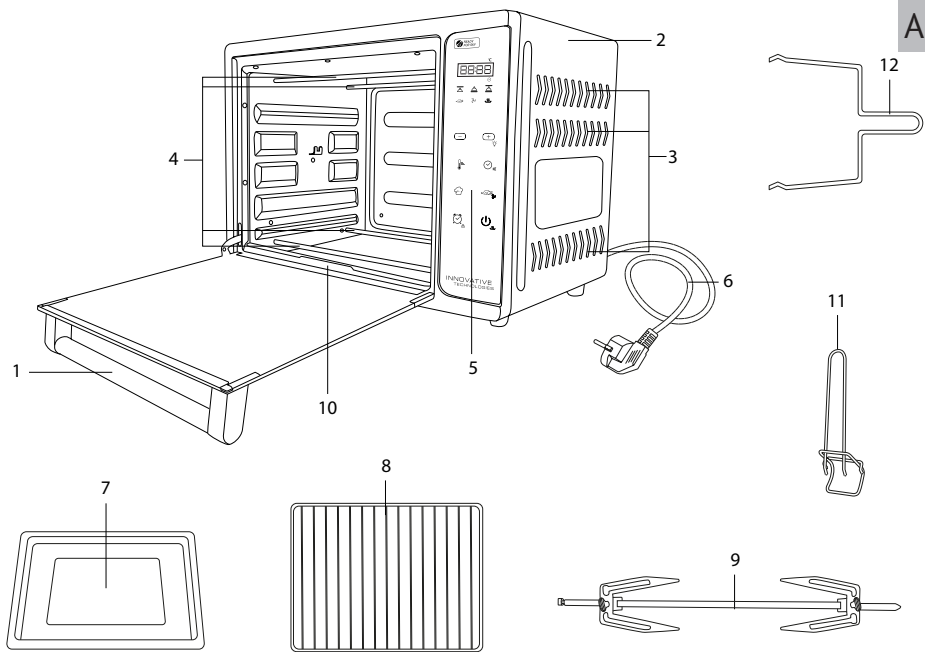

A2

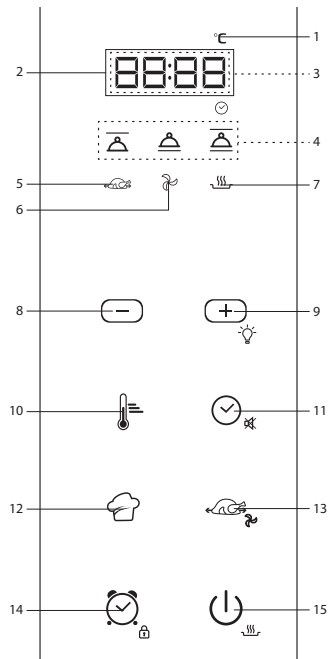



1

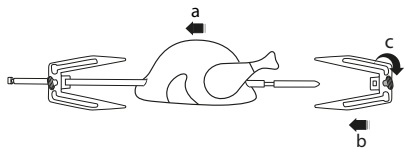

A3

2

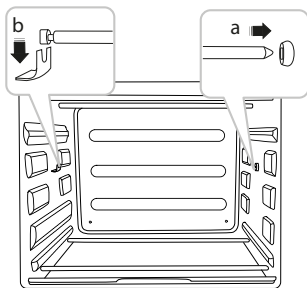

3

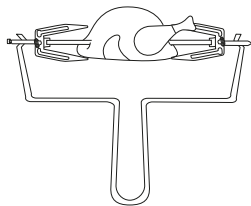

4

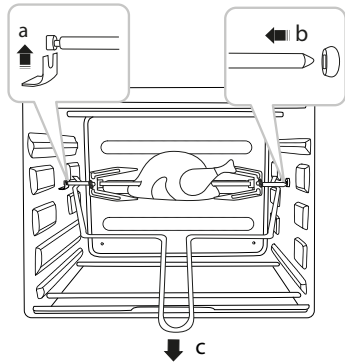

СОДЕРЖАНИЕ

Меры безопасности	7	Первое включение	16
Технические характеристики	10	Использование прибора	16
Комплектация	11	Функция «МАСТЕРШЕФ ЛАЙТ».....	17
Устройство прибора.....	11	III. УХОД ЗА ПРИБОРОМ	18
Панель управления	11	Очистка прибора.....	18
I. ПЕРЕД НАЧАЛОМ ЭКСПЛУАТАЦИИ	12	Хранение и транспортировка	18
II. ЭКСПЛУАТАЦИЯ ПРИБОРА	12	IV. ПЕРЕД ОБРАЩЕНИЕМ В СЕРВИС-ЦЕНТР.....	19
Технология Ready for Sky	12	V. ГАРАНТИЙНЫЕ ОБЯЗАТЕЛЬСТВА.....	19
Удаленное управление приборами			
через приложение R4S Gateway.....	13		
Отключение звуковых сигналов.....	13		
Блокировка панели управления.....	13		
Выбор автоматических программ приготовления.....	14		
Программа «МУЛЬТИПОВАР»	14		
Регулировка температуры приготовления			
и работы нагревателей.....	14		
Регулировка времени приготовления.....	14		
Функция отсрочки старта.....	15		
Функции гриля и конвекции.....	15		
Использование решетки, противня и вертела.....	15		
Поддержание температуры готовых блюд (автоподогрев).....	16		
Отключение подсветки внутри камеры	16		

УВАЖАЕМЫЙ ПОКУПАТЕЛЬ!

Благодарим вас за то, что отдали предпочтение бытовой технике REDMOND.

REDMOND – это качество, надежность и неизменно внимательное отношение к потребностям клиентов. Надеемся, что вам понравится продукция компании и вы также будете выбирать наши изделия в будущем.

Духовой шкаф SkyOven RO-5706S – современный многофункциональный прибор для приготовления пищи в домашних условиях с технологией дистанционного управления с мобильного устройства Ready for Sky.

Хотите узнать больше? Посетите наш сайт www.redmond.company.

Здесь вы найдете самую актуальную информацию о предлагаемой технике и ожидаемых новинках, сможете получить консультацию онлайн, а также заказать продукцию REDMOND и оригинальные аксессуары к ней в нашем интернет-магазине.

Служба поддержки пользователей REDMOND в России: 8-800-200-77-21 (звонок по России бесплатный).



Прежде чем использовать данное изделие, внимательно прочитайте руководство по эксплуатации и сохраните его в качестве справочника. Правильное использование прибора значительно продлит срок его службы.

Меры безопасности и инструкции, содержащиеся в данном руководстве, не охватывают все возможные ситуации, которые могут возникнуть в процессе эксплуатации прибора. При работе с устройством пользователь должен руководствоваться здравым смыслом, быть осторожным и внимательным.

МЕРЫ БЕЗОПАСНОСТИ

- Производитель не несет ответственности за повреждения, вызванные несоблюдением требований по технике безопасности и правил эксплуатации изделия.
- Данный электроприбор представляет собой многофункциональное устройство для приготовления пищи в бытовых условиях и может применяться в квартирах, загородных домах, гостиничных номерах, бытовых помещениях магазинов, офисов или в других подобных условиях непромышленной эксплуатации. Промышленное или любое другое нецелевое использование устройства

будет считаться нарушением условий надлежащей эксплуатации изделия. В этом случае производитель не несет ответственности за возможные последствия.

- Перед подключением устройства к электросети проверьте, совпадает ли ее напряжение с номинальным напряжением питания прибора (см. технические характеристики или заводскую табличку изделия).
- Используйте удлинитель, рассчитанный на потребляемую мощность прибора: несоответствие параметров может привести к короткому замыканию или возгоранию кабеля.
- Подключайте прибор только к розеткам, имеющим заземление, – это обязательное требование защиты от поражения электрическим током. Используя удлинитель, убедитесь, что он также имеет заземление.
- Выключайте прибор из розетки после использования, а также во время его очистки или пере-

мещения. Извлекайте электрошнур сухими руками, удерживая его за штепсель, а не за провод.

STOP

***ВНИМАНИЕ!** При использовании прибор сильно нагревается. Опасайтесь прикосновения к нагревательным элементам внутри прибора. Используйте кухонные прихватки или рукавицы.*

- Используйте прибор только по назначению. Использование прибора в целях, отличающихся от указанных в данном руководстве, является нарушением правил эксплуатации.
- Не протягивайте шнур электропитания в дверных проемах или вблизи источников тепла. Следите за тем, чтобы электрошнур не перекручивался и не перегибался, не соприкасался с острыми предметами, углами и кромками мебели.

STOP

***ПОМНИТЕ:** случайное повреждение кабеля электропитания может привести к неполадкам, которые не соответствуют условиям гарантии, а также к поражению*

электротоком. При повреждении шнура питания его замену, во избежание опасности, должен производить изготовитель, сервисная служба или аналогичный квалифицированный персонал.

- Не устанавливайте прибор на мягкую и нетермоустойчивую поверхность, не накрывайте его во время работы: это может привести к нарушению работы и поломке устройства.
- Для обеспечения нормальной вентиляции и отвода тепла оставляйте вокруг работающего прибора свободное пространство не менее 10 см со всех сторон.

STOP ЗАПРЕЩАЕТСЯ погружать корпус прибора в воду или помещать его под струю воды!

- Запрещена эксплуатация прибора во влажных помещениях и на открытом воздухе: попадание влаги внутрь корпуса устройства может привести к его серьезным повреждениям.

STOP Не допускайте соприкосновения работающего прибора с воспламеняющимися материалами, включая шторы, драпировки, занавески и т. п.

- Перед очисткой прибора убедитесь, что он отключен от электросети и полностью остыл. Строго следуйте инструкциям по очистке прибора.
- Старайтесь не допускать трещин и царапин. Если вы обнаружите трещины или царапины на поверхности крышки, исключите ее дальнейшее использование.

STOP ВНИМАНИЕ! Доступные части могут сильно нагреваться при использовании прибора. Не допускайте близко детей.

- Прибор не предназначен для использования лицами (включая детей) с пониженными физическими, психическими или умственными способностями или при отсутствии у них опыта или знаний, если они не находятся под контролем или не проинструктированы об использовании

прибора лицом, ответственным за их безопасность. Дети должны находиться под присмотром для недопущения игры с прибором.

- Запрещены самостоятельный ремонт прибора или внесение изменений в его конструкцию. Ремонт прибора должен производиться исключительно специалистом авторизованного сервис-центра. непрофессионально выполненная работа может привести к поломке прибора, травмам и повреждению имущества.



ВНИМАНИЕ! *Запрещено использование прибора при любых неисправностях.*



ОСТОРОЖНО! *Горячая поверхность!*

Технические характеристики

Модель.....	SkyOven RO-5706S
Мощность.....	1600 Вт
Напряжение.....	220-240 В, 50 Гц
Защита от поражения электротоком.....	класс I
Объем камеры.....	35 л
Выбор нагревательного элемента.....	верхний, нижний, верхний+нижний
Количество программ.....	20
Гриль.....	есть
Подсветка камеры.....	есть
Конвекция.....	есть
Таймер.....	есть
Тип дисплея.....	светодиодный
Максимальное время приготовления.....	10 часов
Регулировка температуры приготовления.....	40–230°C
Тип управления.....	электронный/дистанционный
Дистанционное управление.....	технология Ready for Sky
Стандарт передачи данных.....	Bluetooth v4.0
Поддержка на операционных системах.....	iOS, Android
Подсветка сенсорных кнопок.....	есть
Сигнал об окончании приготовления.....	есть
Материал корпуса.....	металл
Материал дверцы.....	стекло
Длина электрошнура.....	1 м
Вес нетто (в полной комплектации).....	7,9 кг ± 3%
Габаритные размеры.....	490 × 380 × 370 мм

Комплектация









Духовой шкаф.....	1 шт.
Решетка для гриля.....	1 шт.
Противень.....	1 шт.
Ручка для снятия противня/решетки.....	1 шт.
Вертел.....	1 шт.
Ручка для снятия вертела.....	1 шт.
Поддон.....	1 шт.
Книга рецептов.....	1 шт.
Руководство по эксплуатации.....	1 шт.
Сервисная книжка.....	1 шт.

Производитель имеет право на внесение изменений в дизайн, комплектацию, а также в технические характеристики изделия в ходе совершенствования своей продукции без дополнительного уведомления об этих изменениях.

Устройство прибора (схема А1, стр. 3)

1. Ручка дверцы
2. Корпус прибора
3. Вентиляционные отверстия
4. Нагревательные элементы
5. Панель управления
6. Электрошнур
7. Противень
8. Решетка
9. Вертел
10. Поддон
11. Ручка для снятия противня/решетки
12. Ручка для снятия вертела

Панель управления (схема А2, стр. 4)

1. Индикатор температуры приготовления.
2. Цифровой дисплей.
3. Индикатор времени приготовления.
4. Индикаторы работы нагревателей (только верхний, только нижний, оба).
5. Индикатор работы гриля.
6. Индикатор работы конвекции.
7. Индикатор работы автоподогрева.
8. Кнопка  – уменьшение значения параметра, переключение между параметрами.
9. Кнопка  – увеличение значения параметра, переключение между параметрами.
10. Кнопка  – настройка температуры приготовления.
11. Кнопка  – настройка времени приготовления, отключение звуковых сигналов.
12. Кнопка  – включение программы «МУЛЬТИПОВАР».
13. Кнопка  – включение/отключение гриля и конвекции.
14. Кнопка  – настройка отложенного старта, блокировка панели управления.
15. Кнопка  – старт и отмена работы программы, включение/отключение подогрева.

I. ПЕРЕД НАЧАЛОМ ЭКСПЛУАТАЦИИ

Аккуратно достаньте изделие и его комплектующие из коробки. Удалите все упаковочные материалы и рекламные наклейки.



Обязательно сохраните на месте предупреждающие наклейки, наклейки-указатели (при наличии) и табличку с серийным номером изделия на его корпусе!

После транспортировки или хранения при низких температурах необходимо выдержать прибор при комнатной температуре не менее 2 часов перед включением.

Полностью размотайте электрошнур. Протрите корпус изделия влажной тканью и дайте ему просохнуть. Съемные детали промойте в теплой мыльной воде, полностью просушите перед установкой в прибор. Установите прибор на ровную твердую сухую горизонтальную термостойкую поверхность.

Перед использованием убедитесь в том, что внешние и видимые внутренние части прибора не имеют повреждений, сколов и других дефектов.

II. ЭКСПЛУАТАЦИЯ ПРИБОРА

Технология Ready for Sky

Технология Ready for Sky позволяет вам с помощью одноименной программы-приложения управлять прибором дистанционно с помощью смартфона или планшета.

1. Загрузите программу из магазина приложений App Store или Google Play (в зависимости от операционной системы используемого устройства) на свой смартфон или планшет.



Минимальную поддерживаемую версию операционной системы уточняйте на официальном сайте компании www.redmond.company или в описании к приложению в магазинах App Store и Google Play.



2. Запустите приложение Ready for Sky, создайте аккаунт и следуйте появляющимся подсказкам.





Имя устройства совпадает с номером модели. Вы можете задать новое имя или оставить установленное по умолчанию.



3. Нажмите и удерживайте в течение 5 секунд кнопку  на панели управления. Прибор должен находиться в режиме ожидания.



4. Во время соединения на дисплее духового шкафа будут отображаться сменяющиеся символы  и . После установки соединения прибор подаст звуковой сигнал и перейдет в режим ожидания.



5. Для отключения духового шкафа от мобильного устройства нажмите и удерживайте кнопку  до звукового сигнала, когда прибор находится в режиме ожидания.



Для обеспечения стабильного соединения мобильное устройство должно находиться не более чем в 15 метрах от духового шкафа.

Компания REDMOND рада представить вам новинку технологии Ready for Sky – приложение R4S Gateway. Данное приложение позволит вам управлять бытовой техникой из любой точки мира с помощью сети Интернет: оно станет мостом между приборами серии Ready for Sky у вас дома и вашим мобильным устройством.

Удаленное управление приборами через приложение R4S Gateway

1. Настройте дистанционное управление прибором через основное управляющее приложение (Ready for Sky) согласно разделу «Технология Ready for Sky».
2. Скачайте и установите приложение R4S Gateway на смартфон или планшет, который вы собираетесь оставлять дома в качестве гейтвэя. На нем должна быть установлена операционная система Android, минимальные требования для которой указаны на официальном сайте компании www.redmond.com.ru или в описании к приложению в магазине Google Play. Удостоверьтесь, что устройство подключено к сети Интернет (GSM, Wi-Fi и т. д.), Bluetooth включен.
3. Войдите в приложение R4S Gateway под тем же аккаунтом, которым вы пользуетесь при работе с основным управляющим приложением (Ready for Sky).
4. В приложении R4S Gateway проведите пальцем по экрану сверху вниз (свайп): SkyOven RO-5706S появится в списке доступных приборов.



ВНИМАНИЕ:

Для обеспечения стабильного соединения ваш домашний смартфон или планшет с приложением R4S Gateway должен находиться не более чем в 15 метрах от используемых бытовых приборов.

Не устанавливайте приложения Ready for Sky и R4S Gateway на одно мобильное устройство. Это может привести к сбоям в работе приложений.

Приложение R4S Gateway работает только с основным управляющим приложением Ready for Sky.

Функцию устройства с установленным приложением R4S Gateway может выполнять умный центр управления SkyCenter RSC-11S.

К устройству-гейтвэю могут подключаться несколько мобильных устройств, то есть одним и тем же прибором могут управлять несколько пользователей. При этом прибор будет выполнять последнюю полученную команду (одномоментно приложение R4S Gateway может работать только с одним аккаунтом). В связи с этим также невозможно одновременное управление прибором через основное приложение и через приложение R4S Gateway (нельзя управлять прибором из ближней и дальней зоны одновременно).



ВНИМАНИЕ! Части прибора могут сильно нагреваться в процессе работы. Не допускайте близко детей.

Отключение звуковых сигналов

Вы можете включать/отключать звуковые сигналы в любом режиме работы прибора, кроме настройки программы до старта. Для этого нажмите и удерживайте несколько секунд кнопку  в режиме ожидания.

Блокировка панели управления

Для обеспечения дополнительной безопасности в приборе предусмотрена функция блокировки панели управления, предупреждающая случайное нажатие кнопок.

Для блокировки панели управления в любом режиме, кроме настройки программы до старта, нажмите и удерживайте кноп-

ку ☺ до звукового сигнала. На дисплее на несколько секунд появятся символы []. При нажатии любой кнопки в режиме блокировки на дисплее на несколько секунд будут появляться символы [].

Чтобы снять блокировку, повторно нажмите и удерживайте кнопку ☺ до звукового сигнала. На дисплее появятся символы [].

Выбор автоматических программ приготовления

Чтобы включить режим выбора автоматических программ приготовления, нажмите кнопку (+) или (-) в режиме ожидания. На дисплее отобразится порядковый номер программы. Переключение между программами осуществляется нажатием кнопки (+) и (-).

Программа «МУЛЬТИПОВАР»

Программа «МУЛЬТИПОВАР» позволяет устанавливать необходимые параметры приготовления. Для выбора программы «МУЛЬТИПОВАР» нажмите кнопку ☺ в режиме ожидания или в режиме выбора автоматических программ приготовления. На дисплее отображается значение температуры по умолчанию, горят индикаторы температуры и работы нижнего нагревателя, индикатор кнопки ☺ мигает. При повторном нажатии кнопки ☺ прибор перейдет в режим выбора автоматических программ.

i Изменять настройки приготовления можно в любом порядке – при переходе к следующему параметру настройки предыдущего сохраняются.

Регулировка температуры приготовления и работы нагревателей

Программа «МУЛЬТИПОВАР» позволяет установить желаемую температуру приготовления в пределах от 40 до 180°C при работе одного из нагревателей и от 40 до 230°C при работе обоих нагревателей. Для этого:

1. Нажмите кнопку ☺ при настройке программы «МУЛЬТИПОВАР» или выборе автоматических программ приготовления. Индикаторы работы верхнего нагревателя и кнопки ☺ мигают, горят индикаторы температуры и кнопки ☺.
2. Кнопками (+) и (-) выберите режим работы нагревателей. Индикатор выбранного варианта мигает, а после перехода к другому параметру – горит.
3. Повторно нажмите кнопку ☺ и кнопками (+) и (-) установите необходимое значение температуры (отображается на дисплее и мигает).

Регулировка времени приготовления

Программа «МУЛЬТИПОВАР» позволяет установить желаемое время приготовления в пределах от 5 минут до 10 часов. Для этого:

1. Нажмите кнопку ☺ при настройке программы «МУЛЬТИПОВАР» или выборе автоматических программ приготовления. На дисплее отображаются значения часов и минут по умолчанию, при этом значение часов мигает. Индикатор кнопки ☺ мигает, горят индикаторы времени, режима работы нагревателей и кнопки ☺.
2. Кнопками (+) и (-) выберите необходимое значение часов.







- Повторно нажмите кнопку  и кнопками  и  установите необходимое значение минут (мигает на дисплее).

i Для быстрого изменения значения нажмите и удерживайте нужную кнопку.

В некоторых автоматических программах отсчет времени приготовления начинается только после выхода прибора на заданную рабочую температуру. До этого момента индикатор времени приготовления мигает.













Функция отсрочки старта

Функция «Отсрочка старта» позволяет установить время, по истечении которого начнется выполнение программы приготовления. Эта функция доступна во всех программах, кроме P12 («Курица-гриль»). Максимальное время отсрочки старта – 24 часа.

- Нажмите кнопку  при настройке программы «МУЛЬТИПОВАР» или выборе автоматических программ приготовления. На дисплее отображаются значения часов и минут, при этом значение часов мигает. Индикатор кнопки  мигает, горят индикаторы времени и режима работы нагревателей.
- Кнопками  и  выберите необходимое значение часов.
- Повторно нажмите кнопку  и кнопками  и  установите необходимое значение минут (мигает на дисплее).

Функции гриля и конвекции

В программе «МУЛЬТИПОВАР» и некоторых автоматических программах можно при необходимости включить функции гриля и конвекции. Для этого:

- В режиме выбора автоматических программ приготовления или настройки программы «МУЛЬТИПОВАР» нажмите кнопку . Индикаторы работы гриля и кнопки  мигают, на дисплее мигает надпись «OFF».
- Нажмите кнопку  или . Надпись на экране изменится на «ON», функция гриля в настраиваемой программе включена. Повторное нажатие на кнопку  или  отключит ее.
- Чтобы перейти к включению функции конвекции, повторно нажмите кнопку . Индикаторы работы конвекции и кнопки  мигают, на дисплее мигает надпись «OFF».
- Нажмите кнопку  или . Надпись на экране изменится на «ON», функция конвекции в настраиваемой программе включена. Повторное нажатие на кнопку  или  отключит ее.

i При настройке программы все установленные параметры автоматически сохраняются после 5 секунд бездействия.

При бездействии в течение 1 минуты в режиме выбора или настройки программ прибор автоматически переходит в режим ожидания.

 В некоторых автоматических программах функции гриля и конвекции включены по умолчанию. При необходимости их можно отключить.

Использование решетки, противня и вертела

Решетка и противень используются для размещения на них приготавливаемых продуктов.

 Всегда устанавливайте поддон под решетку и вертел для защиты нижнего нагревательного элемента от загрязнений и стекающего жира.

Вертел используется для равномерного обжаривания продуктов. Порядок закрепления продуктов на вертеле и его установка в духовой шкаф показаны на схеме **A3** (стр. 5).

 **ВНИМАНИЕ!** Противень, решетка и вертел нагреваются во время работы, вынимайте их из рабочей камеры только при помощи специальных ручек, входящих в комплект.

Поддержание температуры готовых блюд (автоподогрев)

Данная функция включается автоматически сразу по завершении работы программы приготовления и может поддерживать температуру готового блюда в пределах 70-75°C до 12 часов. При действующем автоподогреве горят соответствующий индикатор и индикатор кнопки , а также отображается прямой поминутный отсчет времени работы в данном режиме.

Чтобы выключить автоподогрев, нажмите и удерживайте кнопку . Прибор перейдет в режим ожидания.

Отключение подсветки внутри камеры

По умолчанию во время работы программы подсветка внутри камеры включена. Вы можете отключить ее нажатием кнопки . При повторном нажатии подсветка включится.

Первое включение



1. Включите оба нагревателя, установите температуру 230°C и время 20 мин.

2. Запустите процесс приготовления нажатием кнопки  и отключите функцию автоподогрева.
3. Дождитесь завершения работы прибора.
4. Прибор готов к дальнейшей эксплуатации.

 На некоторые детали духового шкафа нанесено защитное покрытие, поэтому при первом включении может появиться небольшое количество дыма и посторонний запах. Это временное явление, которое совершенно безопасно для работы прибора и быстро исчезнет.

Использование прибора

1. Разместите подготовленные продукты внутри прибора на решетке или противне.
2. Подключите прибор к электросети.
3. Выберите одну из автоматических программ или программу «МУЛЬТИПОВАР», настройте необходимые параметры, следуя инструкциям выше.
4. Запустите программу нажатием кнопки . При желании отключите функцию автоподогрева.
5. О завершении программы приготовления вас оповестит звуковой сигнал. Далее, в зависимости от выбранных настроек, прибор перейдет в режим автоподогрева или в режим ожидания.

 Если вам нужно прервать процесс приготовления до завершения установленного времени, нажмите и удерживайте кнопку .

6. По окончании приготовления откройте дверцу прибора, чтобы из нагревательной камеры вышел горячий воздух.

Отключите прибор от электросети. Когда продукты немного остынут, достаньте их из прибора.









- После остывания очистите поверхность прибора от жира и остатков продуктов.

Функция «МАСТЕРШЕФ ЛАЙТ»

Откройте для себя еще больше возможностей для кулинарного творчества с новой функцией «МАСТЕРШЕФ ЛАЙТ»! Используя функцию «МАСТЕРШЕФ ЛАЙТ», вы сможете изменять настройки программы «МУЛЬТИПОВАР» на любом этапе приготовления, а автоматических программ – в течение последних 10 минут приготовления.









Регулировка температуры и работы нагревателей в процессе приготовления

Функция «МАСТЕРШЕФ ЛАЙТ» позволяет установить желаемую температуру приготовления в пределах от 40 до 180°C при работе одного из нагревателей и от 40 до 230°C при работе обоих нагревателей. Для этого:













- Нажмите кнопку . Индикаторы работы верхнего нагревателя и кнопки  мигают, горят индикаторы температуры и кнопки .
- Кнопками  и  выберите режим работы нагревателей. Индикатор выбранного варианта мигает, а после перехода к другому параметру – горит.
- Повторно нажмите кнопку  и кнопками  и  установите необходимое значение температуры (отображается на дисплее и мигает).

Регулировка времени в процессе приготовления

Функция «МАСТЕРШЕФ ЛАЙТ» позволяет установить желаемое время приготовления в пределах от 5 минут до 10 часов. Для этого:

- Нажмите кнопку . На дисплее отображаются значения часов и минут по умолчанию, при этом значение часов мигает. Индикатор кнопки  мигает, горят индикаторы времени, режима работы нагревателей и кнопки .
- Кнопками  и  выберите необходимое значение часов.
- Повторно нажмите кнопку  и кнопками  и  установите необходимое значение минут (мигает на дисплее).

Включение/отключение функций гриля и конвекции в процессе приготовления

- Нажмите кнопку . Индикаторы работы гриля и кнопки  мигают, на дисплее мигает надпись «OFF».
- Нажмите кнопку  или . Надпись на экране изменится на «ON», функция гриля в настраиваемой программе включена. Повторное нажатие на кнопку  или  отключит ее.
- Чтобы перейти к включению функции конвекции, повторно нажмите кнопку . Индикаторы работы конвекции и кнопки  мигают, на дисплее мигает надпись «OFF».
- Нажмите кнопку  или . Надпись на экране изменится на «ON», функция конвекции в настраиваемой программе включена. Повторное нажатие на кнопку  или  отключит ее.

Обозначение на дисплее	Программа	Время приготовления	Гриль по умолчанию	Конвекция по умолчанию	Ожидание выгода на рабочие параметры	Отсрочка старта	Автоподогрев
P01	Запекание мяса	0:55			✓	✓	3:00
P02	Запекание рыбы	0:40			✓	✓	3:00
P03	Запекание птицы	0:40			✓	✓	3:00
P04	Запекание овощей	0:45			✓	✓	3:00
P05	Томление	3:00				✓	3:00
P06	Хлеб белый	1:30				✓	1:00
P07	Хлеб ржаной	1:50				✓	1:00
P08	Омлет	0:50				✓	3:00
P09	Запекание в горшочках	0:55		✓		✓	3:00
P10	Жаркое	1:10			✓	✓	3:00
P11	Буженина	1:50		✓	✓	✓	3:00
P12	Курица-гриль	1:10	✓	✓	✓		3:00
P13	Французский багет	1:30				✓	1:00
P14	Чиабата	0:40				✓	1:00
P15	Чизкейк	1:30				✓	1:00

III. УХОД ЗА ПРИБОРОМ

Перед очисткой прибора убедитесь, что он отключен от электросети и полностью остыл.

STOP ЗАПРЕЩАЕТСЯ погружать корпус прибора в воду или помещать его под струю воды!

ЗАПРЕЩАЕТСЯ использовать при очистке прибора губки с абразивным покрытием, а также любые химически агрессивные или другие вещества, не рекомендованные для применения с предметами, контактирующими с пищей.

Очистка прибора

Внешние поверхности корпуса и стенки рабочей камеры протирайте чистой слегка влажной тканью. Удаляйте загрязнения на нагревательных элементах с помощью влажной ткани или салфетки. Противень, решетку, вертел и ручки для снятия противня/решетки и вертела разрешается мыть в посудомоечной машине или вручную теплой водой с применением мягкого моющего средства.

STOP Не применяйте паровую чистку рабочей камеры.

Не используйте жесткие абразивные очистители или жесткие металлические скребки для чистки стекла дверцы духового шкафа, так как они могут поцарапать поверхность, которая в результате может разбиться.

Не применяйте аэрозоли для очистки стекла.

Хранение и транспортировка

Перед хранением и повторной эксплуатацией очистите и полностью просушите все части прибора. Храните прибор в сухом

вентилируемом месте вдали от нагревательных приборов и попадания прямых солнечных лучей.

При транспортировке и хранении запрещается подвергать прибор механическим воздействиям, которые могут привести к повреждению прибора и/или нарушению целостности упаковки.

Необходимо беречь упаковку прибора от попадания воды и других жидкостей.

IV. ПЕРЕД ОБРАЩЕНИЕМ В СЕРВИС-ЦЕНТР

Неисправность	Возможная причина	Способ устранения
Нагревательные элементы не нагреваются, индикатор нагрева не горит	Прибор не подключен к сети	Подключите прибор к электросети
	Электророзетка неисправна	Подключите прибор к исправной розетке
Попытка синхронизации не удалась	Отключена функция Bluetooth на мобильном устройстве	Включите функцию Bluetooth на мобильном устройстве
	Приложение Ready for Sky на мобильном устройстве неактивно	Откройте приложение Ready for Sky на мобильном устройстве
	Синхронизируемые устройства находятся слишком далеко	Убедитесь, что устройства находятся в пределах 15 метров друг от друга

i В случае если неисправность устранить не удалось, обратитесь в авторизованный сервисный центр.

Внимание! В случае возникновения какого-либо сбоя в работе приложения Ready for Sky обращение в сервисный центр

не обязательно. Обратитесь в службу технической поддержки REDMOND и получите консультацию наших специалистов по устранению ошибки и/или сбоя в работе Ready for Sky. Ваши предложения и замечания по работе приложения будут учтены при очередном обновлении. Контактные данные службы поддержки пользователей продукции REDMOND в вашей стране можно найти на сайте www.redmond.com.ru. Вы также можете получить помощь, заполнив на данном сайте форму обратной связи.

V. ГАРАНТИЙНЫЕ ОБЯЗАТЕЛЬСТВА

На данное изделие предоставляется гарантия сроком на 2 года с момента приобретения. В течение гарантийного периода изготовитель обязуется устранить путем ремонта, замены деталей или замены всего изделия любые заводские дефекты, вызванные недостаточным качеством материалов или сборки. Гарантия вступает в силу только в том случае, если дата покупки подтверждена печатью магазина и подписью продавца на оригинальном гарантийном талоне. Настоящая гарантия признается лишь в том случае, если изделие применялось в соответствии с руководством по эксплуатации, не ремонтировалось, не разбиралось и не было повреждено в результате неправильного обращения с ним, а также сохранена полная комплектность изделия. Данная гарантия не распространяется на естественный износ изделия и расходные материалы (фильтры, лампочки, антипригарные покрытия, уплотнители и т.д.), а также аккумуляторные источники питания и батареи питания.

Срок службы изделия и срок действия гарантийных обязательств на него исчисляются со дня продажи или с даты изготовления изделия (в случае, если дату продажи определить невозможно). Дату изготовления прибора можно найти в серийном номере, расположенном на идентификационной наклейке на корпусе изделия. Серийный номер состоит из 13 знаков. 6-й и 7-й знаки обозначают месяц, 8-й — год выпуска устройства.

0	0	0	0	0	1	1	2	3	3	3	3	3
---	---	---	---	---	---	---	---	---	---	---	---	---

1 – месяц производства (01 – январь, 02 – февраль ... 12 – декабрь)

2 – год производства (1 – 2011 г., 2 – 2012 г. ... 0 – 2020 г.)

3 – серийный номер модели

Установленный производителем срок службы прибора составляет 3 года со дня его приобретения при условии, что эксплуатация изделия производится в соответствии с данным руководством и применимыми техническими стандартами.

Упаковку, руководство пользователя, а также сам прибор необходимо утилизировать в соответствии с местной программой по переработке отходов. Не выбрасывайте такие изделия вместе с обычным бытовым мусором.



Перед початком використання уважно прочитайте інструкцію з експлуатації і збережіть її як довідник. Правильне використання приладу значно продовжить термін його служби.

Заходи безпеки та інструкції, що містяться в цьому посібнику, не охоплюють всі можливі ситуації, які можуть виникнути в процесі експлуатації приладу. Під час використання пристрою користувач повинен керуватися здоровим глуздом, бути обережним і уважним.

ЗАХОДИ БЕЗПЕКИ

- Виробник не несе відповідальності за пошкодження, спричинені недотриманням вимог щодо техніки безпеки та правил експлуатації виробу.
- Даний електроприлад є багатофункціональним пристроєм для приготування їжі в побутових умовах і може застосовуватися в квартирах, замських будинках, готельних номерах, побутових приміщеннях магазинів, офісів або в інших подібних умовах непромислової експлуатації. Промислове або будь-яке інше нецільове використання пристрою вважатиметься порушенням умов належної експлуатації виробу. У цьому

випадку виробник не несе відповідальності за можливі наслідки.

- Перед підключенням пристрою до електромережі перевірте, чи збігається її напруга з номінальною напругою живлення приладу (див. технічні характеристики або заводську табличку виробу).
 - Використовуйте подовжувач, розрахований на споживану потужність приладу: невідповідність параметрів може призвести до короткого замикання або займання кабелю.
 - Підключайте прилад лише до розеток, що мають заземлення, – це обов'язкова вимога електробезпеки. Використовуючи подовжувач, переконайтеся, що він також має заземлення.
 - Вимикайте прилад із розетки після використання, а також під час його очищення або переміщення. Витягуйте електрошнур сухими руками, утримуючи його за штепсель, а не за дрiт.
- STOP** УВАГА! Під час використання прилад дуже нагрівається. Остерігайтеся торкання до

нагрівальних елементів всередині приладу. Використовуйте кухонні прихватки або рукавиці.

- Використовуйте прилад тільки за призначенням. Використання приладу в цілях, відмінних від зазначених у цьому посібнику, є порушенням правил експлуатації.
- Не протягуйте шнур електроживлення в дверних отворах або поблизу джерел тепла. Стежте за тим, щоб електрошнур не перекручувався та не перегинався, не стикався з гострими предметами, кутами й краями меблів.

STOP

ПАМ'ЯТАЙТЕ: випадкове пошкодження кабелю електроживлення може призвести до неполадок, які не відповідають умовам гарантії, а також до ураження електрострумом. Ушкоджений електрокабель вимагає термінової заміни в сервіс-центрі.

- Не встановлюйте прилад на м'яку й нетерmostійку поверхню, не накривайте його під час роботи:

це може призвести до перегрівання й поломки пристрою.

- Для забезпечення нормальної вентиляції та відведення тепла залишайте навколо приладу, що працює, вільний простір не менше ніж 10 см з усіх боків.

STOP

ЗАБОРОНЯЄТЬСЯ занурювати корпус приладу у воду або поміщати його під струмінь води!

- Заборонено експлуатацію приладу на відкритому повітрі і у приміщеннях із підвищеною вологістю. Існує небезпека виходу з ладу приладу.

STOP

Прилад не варто використовувати поблизу або під займистими матеріалами, наприклад, занавісками.

- Перед чищенням приладу переконайтеся, що він відключений від електромережі і цілком охолов. Суворо дотримуйтеся інструкцій з очищення приладу.

- Намагайтеся не допускати тріщин і подряпин. Якщо ви виявите тріщини або подряпини на верхніх кришки, виключіть її подальше використання.
- **STOP** *УВАГА! Доступні частини можуть дуже нагріватися під час використання приладу. Не допускайте близько дітей.*
- Даний прилад не призначений для використання людьми (в тому числі дітьми), в яких є фізичні, нервові або психічні відхилення або брак досвіду та знань, за винятком випадків, коли за такими особами здійснюється нагляд або проводиться їхній інструктаж щодо використання даного приладу особою, що відповідає за їхню безпеку. Необхідно наглядати за дітьми, щоб не допустити їхніх ігор із приладом, його комплектуючими, а також заводською упаковкою. Очищення й обслуговування пристрою не мають виконувати діти без нагляду дорослих.
- Заборонено самостійний ремонт приладу або внесення змін до його конструкції. Ремонт приладу має здійснюватися винятково фахівцем авторизованого сервіс-центру. Некваліфіковано виконана робота може призвести до поломки приладу, травм і пошкодження майна.
- **STOP** *УВАГА! Заборонено використання приладу за будь-яких несправностей.*
-  **ОБЕРЕЖНО! Гаряча поверхня!**

Технічні характеристики

Модель.....	SkyOven RO-5706S
Потужність.....	1600 Вт
Напруга.....	220-240 В, 50 Гц
Захист від ураження електричним струмом.....	клас I
Об'єм камери.....	35 л
Вибір нагрівального елемента.....	верхній, нижній, верхній + нижній
Кількість програм.....	20
Гриль.....	€
Підсвічування камери.....	€
Конвекція.....	€
Таймер.....	€
Тип дисплея.....	світлодіодний
Максимальний час приготування.....	10 год
Регулювання температури приготування.....	40-230°C
Тип управління.....	електронний/дистанційний
Дистанційне управління.....	технологія Ready for Sky
Стандарт передачі даних.....	Bluetooth v4.0
Підтримка на операційних системах.....	iOS, Android
Підсвічування сенсорних кнопок.....	€
Звуковий сигнал про готовність продукту.....	€
Матеріал корпусу.....	метал
Матеріал дверцят.....	скло
Довжина шнура.....	1 м
Вага нетто.....	7,9 кг ± 3%
Габаритні розміри.....	490 × 380 × 370 мм

Комплектація

Духовий шафа.....	1 шт.
Решітка для гриля.....	1 шт.
Деко.....	1 шт.
Ручка для зняття дека/решітки.....	1 шт.
Ручка для зняття вертела.....	1 шт.
Вертел.....	1 шт.
Піддон.....	1 шт.
Книга рецептів.....	1 шт.
Інструкція з експлуатації.....	1 шт.
Сервісна книжка.....	1 шт.









Виробник має право на внесення змін до дизайну, комплектації, а також до технічних характеристик виробу під час вдосконалення своєї продукції без додаткового повідомлення про ці зміни.

Будова моделі (схема **A1**, стор. 3)

1. Ручка дверцят
2. Корпус приладу
3. Вентиляційні отвори
4. Нагрівальні елементи
5. Панель управління
6. Шнур електроживлення
7. Декор
8. Решітка
9. Вертел

10. Піддон
11. Ручка для зняття дека/решітки
12. Ручка для зняття вертела

Панель управління (схема **A2**, стор. 4)

1. Індикатор температури приготування.
2. Цифровий дисплей.
3. Індикатор часу приготування
4. Індикатори роботи нагрівачів (тільки верхній, тільки нижній, обидва).
5. Індикатор роботи гриля.
6. Індикатор роботи конвекції.
7. Індикатор роботи автопідігрівання.
8. Кнопка  – зменшення значення параметра, перемикач між параметрами.
9. Кнопка  – збільшення значення параметра, перемикач між параметрами.
10. Кнопка  – налаштування температури приготування.
11. Кнопка  – налаштування часу приготування, вимкнення звукових сигналів.
12. Кнопка  – включення програми «МУЛЬТИПОВАР».
13. Кнопка  – включення/відключення гриля і конвекції.
14. Кнопка  – налаштування часу відстрочки старту, блокування панелі управління.
15. Кнопка  – старт і скасування роботи програми, увімкнення/вимкнення підігріву.

I. ПЕРЕД ПОЧАТКОМ ВИКОРИСТАННЯ

Акуратно дістаньте виріб і його комплектуючі з коробки. Вида-
літь усі пакувальні матеріали та рекламні наклейки.



Обов'язково збережіть на місці застережні наклейки, наклейки-покажчики (за наявності) і таблицю з серійним номером виробу на його корпусі!

Після транспортування або зберігання за низьких температур необхідно витримати прилад за кімнатної температури не менше ніж 2 години перед увімкненням.

Повністю розмотайте електрошнур. Корпус приладу протріть вологою тканиною та дайте йому висохнути. Знімні деталі промийте теплою водою, ретельно просушіть усі елементи приладу перед увімкненням в електромережу. Встановіть прилад на тверду рівну горизонтальну термостійку поверхню.

Перед приготуванням переконайтеся в тому, що зовнішні й видимі внутрішні частини приладу не мають пошкоджень, сколів та інших дефектів.

II. ЕКСПЛУАТАЦІЯ ПРИЛАДУ

Технологія Ready for Sky

Технологія Ready For Sky дозволяє вам завдяки однойменній програмі-додатку управляти приладом дистанційно за допомогою смартфона або планшета.

1. Завантажте додаток Ready for Sky з магазину додатків App Store або Google Play (залежно від операційної системи використовуваного пристрою) на свій смартфон або планшет.

i Мінімальну підтримувану версію операційної системи уточніть на офіційному сайті компанії www.redmond.company або в описі до додатку в магазинах App Store і Google Play.

2. Запустіть додаток Ready for Sky, створіть акаунт і дотримуйтеся підказок, що з'являються на екрані.

i Ім'я приладу в списку доступних для підключення пристроїв збігатиметься з номером моделі. Можна задати нове ім'я або залишити встановлене стандартне.

3. Натисніть і утримуйте протягом 5 секунд кнопку (+) на панелі управління. Прилад повинен перебувати в режимі очікування.

4. Під час з'єднання на дисплеї духової шафи будуть відображатися символи, що змінюються, □ і □. Після установлення з'єднання пролунає звуковий сигнал і прилад перейде в режим очікування.

5. Для відключення духової шафи від мобільного пристрою натисніть і утримуйте кнопку (-) до звукового сигналу, коли прилад знаходиться в режимі очікування.

i Для забезпечення стабільного з'єднання мобільний пристрій має знаходитись не більше ніж в 15 метрах від духової шафи.

Компанія REDMOND рада запропонувати вам новинку технології Ready for Sky – додаток R4S Gateway. Цей додаток дозволить вам керувати побутовою технікою з будь-якого куточка світу за допомогою мережі Інтернет: він стане мостом між приладами серії Ready for Sky у вас вдома і вашим мобільним пристроєм.

Віддалене керування приладами через додаток R4S Gateway

1. Налаштуйте дистанційне керування приладом через основний керувальний додаток (Ready for Sky) відповідно до розділу «Технологія Ready for Sky».

2. Скачайте та встановіть програму R4S Gateway на смартфон або планшет, який ви збираєтеся залишати вдома як гейтвей. На ньому повинна бути встановлена операційна система Android, мінімальні вимоги для якої вказані на офіційному сайті компанії www.redmond.company або в описі до додатку в магазині Google Play. Переконайтеся, що пристрій підключено до мережі Інтернет (GSM, Wi-Fi тощо), Bluetooth увімкнено.

3. Увійдіть в додаток R4S Gateway під тим же акаунтом, яким ви користуєтесь під час роботи з основним керувальним додатком (Ready for Sky).

4. У додатку R4S Gateway проведіть пальцем по екрану зверху донизу (свайп): SkyOven RO-5706S з'явиться в списку доступних приладів.

i УВАГА:

Для забезпечення стабільного з'єднання ваш домашній смартфон або планшет із додатком R4S Gateway має знаходитись вдома не далі ніж за 15 метрів від використовуваних побутових приладів.

Не встановлюйте додаток Ready for Sky і R4S Gateway на один пристрій. Це може призвести до збоїв у роботі програм.

Додаток R4S Gateway працює тільки з основним керувальним додатком Ready for Sky.

Функцію пристрою з встановленим додатком R4S Gateway може виконувати розумний центр управління SkyCenter RSC-11S.

До пристрою-гейтвею можуть підключатися кілька мобільних пристроїв, тобто одним і тим же приладом можуть керувати кілька користувачів. При цьому прилад виконуватиме останню отриману команду (одночасно додаток R4S Gateway може працювати тільки з одним записом). У зв'язку з цим також неможливе одночасне керування приладом через головну програму та через додаток R4S Gateway (не можна управляти приладом із ближньої та віддаленої зони одночасно).



STOP *УВАГА! Доступні частини можуть дуже нагріватися під час використання приладу. Не допускайте близько дітей.*



Вимкнення звукових сигналів

Ви можете вмикати/вимикати звукові сигнали в будь-якому режимі роботи приладу, крім налаштування програми до старту. Для цього натисніть і утримуйте декілька секунд кнопку  в режимі очікування.





Блокування панелі управління

Для забезпечення додаткової безпеки передбачено функцію блокування панелі управління. Вона запобігає випадковому натисненню кнопок. Заблокувати/розблокувати панель управління можна в будь-якому режимі, окрім налаштування програми до старту.



Для увімкнення/вимкнення блокування панелі управління натисніть і утримуйте кнопку  до звукового сигналу. На дисплеї на кілька секунд з'явиться символ []. У разі натиснення кнопок із увімкненим блокуванням панелі управління на дисплеї з'явиться символ [].

Щоб зняти блокування, повторно натисніть і утримуйте кнопку  до звукового сигналу. На дисплеї на кілька секунд з'явиться символ [] [].

Вибір автоматичних програм приготування

Щоб включити режим вибору автоматичних програм приготування, натисніть кнопку  або  в режимі очікування. На дисплеї відобразиться порядковий номер програми. Переключення між програмами здійснюється натисканням кнопки  і .









Програма «МУЛЬТИПОВАР»

Програма «МУЛЬТИПОВАР» дозволяє встановлювати необхідні параметри приготування. Для вибору програми «МУЛЬТИПОВАР» натисніть кнопку  в режимі очікування або в режимі вибору автоматичних програм приготування. На дисплеї відображається значення температури за замовчуванням, горять індикатори температури і роботи нижнього нагрівача, індикатор кнопки  блимає. При повторному натисканні кнопки  прилад перейде в режим вибору автоматичних програм.

i *Змінювати налаштування приготування можна в будь-якому порядку – при переході до наступного параметру налаштування попереднього зберігаються.*





Регулювання температури приготування і роботи нагрівачів

Програма «МУЛЬТИПОВАР» дозволяє встановити бажану температуру приготування в межах від 40 до 180 °С при роботі одного з нагрівачів і від 40 до 230 °С при роботі обох нагрівачів. Для цього:

1. Натисніть кнопку  при налаштуванні програми «МУЛЬТИПОВАР» або виборі автоматичних програм приготування. Індикатори роботи верхнього нагрівача і кнопки  блимають, горять індикатори температури і кнопки .
2. Кнопками  і  виберіть режим роботи нагрівачів. Індикатор обраного варіанту блимає, а після переходу до іншого параметру – горить.
3. Повторно натисніть кнопку  і кнопками  і  встановіть необхідне значення температури (відображається на дисплеї і блимає).

Регулювання часу приготування

Програма «МУЛЬТИПОВАР» дозволяє встановити бажаний час приготування в межах від 5 хвилин до 10 годин. Для цього:

1. Натисніть кнопку  при налаштуванні програми «МУЛЬТИПОВАР» або виборі автоматичних програм приготування. На дисплеї відображаються значення годин і хвилин за замовчуванням, при цьому значення годин блимає. Індикатор кнопки  блимає, горять індикатори часу, режиму роботи нагрівачів і кнопки .
2. Кнопками  і  виберіть необхідне значення годин.







3. Повторно натисніть кнопку  і кнопками  і  встановіть необхідне значення хвилин (блимає на дисплеї).

i Для швидкого змінення значення натисніть і утримуйте необхідну кнопку.

У деяких автоматичних програмах відлік часу приготування починається тільки після виходу приладу на задану робочу температуру. До цього моменту індикатор часу приготування блимає.













Відстрочка старту програми

Функція «Відстрочка старту» дозволяє встановити час, після закінчення якого почнеться виконання програми приготування. Ця функція доступна у всіх програмах, окрім P12 («Курка-гриль»). Максимальний час відстрочення старту – 24 години.

1. Натисніть кнопку  при налаштуванні програми «МУЛЬТИПОВАР» або виборі автоматичних програм приготування. На дисплеї відображаються значення годин і хвилин, при цьому значення годин блимає. Індикатор кнопки  блимає, горять індикатори часу та режиму роботи нагрівачів.
2. Кнопками  і  виберіть необхідне значення годин.
3. Повторно натисніть кнопку  і кнопками  і  встановіть необхідне значення хвилин (блимає на дисплеї).

Функції гриля і конвекції

У програмі «МУЛЬТИПОВАР» і деяких автоматичних програмах можна при необхідності включити функції гриля і конвекції. Для цього:

1. У режимі вибору автоматичних програм приготування або налаштування програми «МУЛЬТИПОВАР» натисніть кнопку . Індикатори роботи гриля і кнопки  блимають, на дисплеї блимає напис «OFF».
2. Натисніть кнопку  або . Напис на екрані зміниться на «ON», функція грилю в програмі, що налаштовується, включена. Повторне натискання на кнопку  або  відключить її.
3. Щоб перейти до включення функції конвекції, повторно натисніть кнопку . Індикатори роботи конвекції і кнопки  блимають, на дисплеї блимає напис «OFF».
4. Натисніть кнопку  або . Напис на екрані зміниться на «ON», функція конвекції в програмі, що налаштовується, включена. Повторне натискання на кнопку  або  відключить її.

 При налаштуванні програми всі встановлені параметри автоматично зберігаються після 5 секунд бездіяльності.

При бездіяльності протягом 1 хвилини в режимі вибору або налаштування програм прилад автоматично переходить в режим очікування.

 У деяких автоматичних програмах функції грилю і конвекції включені за замовчуванням. При необхідності їх можна відключити.

Використання решітки, дека та вертела

Решітка й деко використовуються для розміщення на них продуктів, що готуються.

 Завжди встановлюйте деко під решітку для захисту нижнього нагрівального елемента від забруднень і жиру, що стікає.

Вертел використовується для рівномірного обсмажування продуктів. Порядок закріплення продуктів на вертелі та його встановлення в прилад показано на схемі **A3** (стор. 5).

 **УВАГА!** Деко, решітка і вертел нагріваються під час роботи, виймайте їх з робочої камери лише за допомогою спеціальної ручки, що входить до комплекту.

Підтримання температури готових страв (автопідігрів)

Дана функція вмикається автоматично відразу після закінчення роботи програми приготування та може підтримувати температуру готової страви в межах 70-75°C до 12 годин. При діючому автопідігріванні горить відповідний індикатор і індикатор кнопки , а також відображається прямий щохвилинний відлік часу роботи в цьому режимі.

Щоб вимкнути автопідігрівання, натисніть і утримуйте кнопку . Прилад перейде в режим очікування.

Відключення підсвічування всередині камери

За замовчуванням під час роботи програми підсвічування всередині камери включене. Ви можете відключити його натисканням кнопки . При повторному натисканні підсвічування включиться.

Перше увімкнення

1. Включіть обидва нагрівача, встановіть температуру 230 °C і час 20 хв.

2. Запустіть процес приготування натисканням кнопки  і відключіть функцію автопідігрівання.
3. Дочекайтеся завершення роботи приладу.
4. Прилад готовий до подальшої експлуатації.

i Під час першого увімкнення можлива поява характерного запаху або легкого диму від згоряння технічних мастил. Це не є заводським дефектом. Запах зникне після декількох увімкнень.

Використання приладу

1. Розташуйте підготовлені продукти всередині приладу на решітці або листі.
2. Підключіть прилад до електромережі.
3. Виберіть одну з автоматичних програм або програму «МУЛЬТИПОВАР», налаштуйте необхідні параметри, дотримуючись інструкцій вище.
4. Запустіть програму натисканням кнопки . При бажанні вимкніть функцію автопідігрівання.
5. Про завершення програми приготування вас сповістить звуковий сигнал. Далі, в залежності від обраних налаштувань, прилад перейде в режим автопідігрівання або в режим очікування.

i Якщо вам потрібно перервати процес приготування до завершення встановленого часу, натисніть і утримуйте кнопку .

6. Після закінчення приготування відкрийте дверці приладу, щоб з нагрівальної камери вийшло гаряче повітря. Відключіть прилад від електромережі. Коли продукти трохи охолонуть, дістаньте їх із приладу.









7. Після охолодження очистьте поверхні приладу від жиру та залишків продуктів.

Функція «МАСТЕРШЕФ ЛАЙТ»

Використовуючи функцію «МАСТЕРШЕФ ЛАЙТ», ви зможете змінювати налаштування програм прямо в процесі приготування. Використовуючи функцію «МАСТЕРШЕФ ЛАЙТ», ви зможете змінювати налаштування програми «МУЛЬТИПОВАР» на будь-якому етапі приготування, а автоматичних програм – протягом останніх 10 хвилин приготування.

Регулювання температури і роботи нагрівачів в процесі приготування

Програма «МУЛЬТИПОВАР» дозволяє встановити бажану температуру приготування в межах від 40 до 180 °C при роботі одного з нагрівачів і від 40 до 230 °C при роботі обох нагрівачів. Для цього:

1. Натисніть кнопку . Індикатори роботи верхнього нагрівача і кнопки  блимають, горять індикатори температури і кнопки .
2. Кнопками  і  виберіть режим роботи нагрівачів. Індикатор обраного варіанту блимає, а після переходу до іншого параметру – горить.
3. Повторно натисніть кнопку  і кнопками  і  встановіть необхідне значення температури (відображається на дисплеї і блимає).

Регулювання часу в процесі приготування

Програма «МУЛЬТИПОВАР» дозволяє встановити бажаний час приготування в межах від 5 хвилин до 10 годин. Для цього:

1. Натисніть кнопку ☺. На дисплеї відображаються значення годин і хвилини за замовчуванням, при цьому значення годин блимає. Індикатор кнопки ☺ блимає, горять індикатори часу, режиму роботи нагрівачів і кнопки ☺.
2. Кнопками (+) і (-) виберіть необхідне значення годин.
3. Повторно натисніть кнопку ☺ і кнопками (+) і (-) встановіть необхідне значення хвилин (блимає на дисплеї).

Включення/відключення функцій грилю і конвекції в процесі приготування

1. Натисніть кнопку . Індикатори роботи грилю і кнопки блимають, на дисплеї блимає напис «OFF».
2. Натисніть кнопку (+) або (-). Напис на екрані зміниться на «ON», функція грилю в програмі, що налаштовується, включена. Повторне натискання на кнопку (+) або (-) відключить її.
3. Щоб перейти до включення функції конвекції, повторно натисніть кнопку . Індикатори роботи конвекції і кнопки блимають, на дисплеї блимає напис «OFF».
4. Натисніть кнопку (+) або (-). Напис на екрані зміниться на «ON», функція конвекції в програмі, що налаштовується, включена. Повторне натискання на кнопку (+) або (-) відключить її.

Позначення на дисплеї	Програма	Час приготування	Гриль за замовчуванням	Конвекція за замовчуванням	Очищення виходу на робочі параметри	Відстрочка старту	Автопідігрів
P01	Запікання м'яса	0:55			✓	✓	3:00

Позначення на дисплеї	Програма	Час приготування	Гриль за замовчуванням	Конвекція за замовчуванням	Очищення виходу на робочі параметри	Відстрочка старту	Автопідігрів
P02	Запікання риби	0:40			✓	✓	3:00
P03	Запікання птиці	0:40			✓	✓	3:00
P04	Запікання овочів	0:45			✓	✓	3:00
P05	Тушкування	3:00				✓	3:00
P06	Хліб білий	1:30				✓	1:00
P07	Житній хліб	1:50				✓	1:00
P08	Омлет	0:50				✓	3:00
P09	Запікання в горщиках	0:55		✓		✓	3:00
P10	Печення	1:10			✓	✓	3:00
P11	Буженина	1:50		✓	✓	✓	3:00
P12	Курка-гриль	1:10	✓	✓	✓		3:00
P13	Французький багет	1:30				✓	1:00
P14	Чіабата	0:40				✓	1:00
P15	Чізкейк	1:30				✓	1:00

III. ДОГЛЯД ЗА ПРИЛАДОМ

Перш ніж розпочати очищення приладу, переконайтеся, що він відключений від електромережі та повністю охолонув.

STOP *ЗАБОРОНЯЄТЬСЯ поміщати прилад, вилку та шнур електроживлення під струмінь води або занурювати їх у воду. ЗАБОРОНЯЄТЬСЯ використання під час очищення приладу грубих серветок або губок, абразивних паст. Також не можна використовувати будь-які хімічно агресивні або інші речовини, не рекомендовані до застосування для предметів, що контактують з їжею.*

Очищення приладу

Зовнішні поверхні корпусу й стінки робочої камери протирайте чистою, трохи вологою тканиною. Видаляйте забруднення на нагрівальних елементах за допомогою вологої тканини або серветки. Деку, решітку, вертел та ручки для зняття дека/решітки і вертела мийте в посудомийній машині або вручну теплою водою із застосуванням м'якого мийного засобу.

STOP *Не застосовуйте парове очищення робочої камери.*

Не використовуйте жорсткі абразивні очишувачі або металеві скребки для очищення скла дверцят міні-пічі, оскільки вони можуть подряпати поверхню, яка в результаті може розбитися на друзки.

Не застосовуйте аерозолі для очищення скла.

Зберігання та транспортування

Перед зберіганням і повторною експлуатацією очистьте й повністю просушіть усі частини приладу. Зберігайте прилад у сухому вентильованому місці подалі від нагрівальних приладів і прямих сонячних променів.

Під час транспортування та зберігання забороняється піддавати прилад механічному впливу, який може призвести до пошкодження пристрою та/або порушення цілісності упаковки. Необхідно берегти упаковку приладу від потрапляння води й інших рідин.

IV. ПЕРЕД ЗВЕРНЕННЯМ ДО СЕРВІС-ЦЕНТРУ

Несправність	Можлива причина	Спосіб усунення
Нагрівальні елементи не нагріваються, індикатор нагрівання не горить	Прилад не підключено до електромережі	Підключіть прилад до електромережі
	Несправна електрична розетка	Увімкніть прилад у справну розетку
Спроба синхронізації не вдалася	Вимкнено функцію Bluetooth на мобільному пристрої	Увімкніть функцію Bluetooth на мобільному пристрої
	Додаток Ready for Sky на мобільному пристрої не активний	Відкрийте додаток Ready for Sky на мобільному пристрої
	Пристрої, що синхронізуються, знаходяться занадто далеко	Переконайтеся, що пристрої знаходяться в межах 15 метрів один від одного

i *У разі, якщо несправність усунути не вдалося, зверніться до авторизованого сервісного центру.*

УВАГА! *У разі виникнення будь-якого збою в роботі додатка Ready for Sky звернення до сервісного центру не обов'язкове. Зверніться до служби технічної підтримки REDMOND і от-*

римайте консультацію наших фахівців із усунення помилки та збою в роботі Ready for Sky. Ваші пропозиції та зауваження щодо роботи додатка буде враховано під час чергового оновлення. Контактні дані служби підтримки користувачів продукції REDMOND у вашій країні можна знайти на сайті www.redmond.com.ua. Ви також можете отримати допомогу, заповнивши на даному сайті форму зворотного зв'язку.

V. ГАРАНТІЙНІ ЗОБОВ'ЯЗАННЯ

На цей виріб надається гарантія строком на 2 роки з моменту його придбання. Впродовж гарантійного періоду виробник зобов'язується усунути шляхом ремонту, заміни деталей або заміни усього виробу будь-які заводські дефекти, викликані недостатньою якістю матеріалів або складання. Гарантія набуває чинності тільки у тому випадку, якщо дата купівлі підтверджена печаткою магазину і підписом продавця на оригінальному гарантійному талоні. Справжня гарантія признається лише у тому випадку, якщо прилад застосовувався відповідно до інструкції з експлуатації, не ремонтувався, не розбирався і не був пошкоджений в результаті неправильного поводження з ним, а також збережена повна комплектність виробу. Ця гарантія не поширюється на природний знос виробу і витратні матеріали (фільтри, лампочки, керамічні і тефлонові покриття, гумові ущільнювачі і т. д.), а також акумуляторні джерела живлення і батареї живлення.

Термін служби виробу і термін дії гарантійних зобов'язань на нього обчислюються з дня продажу або з дати виготовлення виробу (у разі, якщо дату продажу визначити неможливо).

Дату виготовлення приладу можна знайти в серійному номері, що розташований на ідентифікаційній наклейці на корпусі виробу. Серійний номер складається з 13 знаків. 6-й і 7-й знаки позначають місяць, 8-й – рік випуску пристрою.

0	0	0	0	0	1	1	2	3	3	3	3	3
---	---	---	---	---	---	---	---	---	---	---	---	---

1 – місяць виробництва (01 – січень, 02 – лютий ... 12 – грудень)

2 – рік виробництва (1 – 2011 р., 2 – 2012 р. ... 0 – 2020 р.)

3 – серійний номер моделі

Встановлений виробником термін служби приладу складає 3 роки з дня його придбання за умови, що експлуатація виробу здійснюється відповідно до цієї інструкції і застосованих технічних стандартів.

Упаковку, посібник користувача, а також сам прилад необхідно утилізувати відповідно до місцевої програми по переробці відходів. Не викидайте такі вироби разом із звичайним побутовим сміттям.



Пайдаланар алдында пайдалану бойынша нұсқаулықты мұқият оқып шығыңыз да, оны анықтамалық ретінде сақтап қойыңыз. Аспапты дұрыс пайдалану оның қызметінің мерзімін ұзартады.

Бұл нұсқаулықтағы қауіпсіздік шаралары мен нұсқаулар құралды қолдану кезінде туындауы мүмкін барлық жағдайларды қамтымайды. Бұл құрылғымен жұмыс кезінде қолданушы ақылға сүйеніп, абай әрі мұқият болуы тиіс.

САҚТАНУ ШАРАЛАРЫ

- Өндіруші қауіпсіздік техникасының талаптарын және бұйымды пайдалану ережелерін сақтамаудан туындаған зақымдар үшін жауап бермейді.
- Бұл электр аспап тұрмыстық жағдайларда әзірлеуге арналған көпфункционалды құрылғы болып табылады және пәтерлерде, қала сыртындағы үйлерде, қонақ үй нөмірлерінде, дүкендер, офистердің тұрмыстық бөлмелерінде немесе өнеркәсіптік емес пайдаланудың басқа жағдайларында қолданыла алады. Құрылғыны өнеркәсіптік немесе кез келген мақсатсыз пайдалану бұйымды тиісті түрде пайдалану шарттарын бұзу

болып саналады. Бұл жағдайда өндіруші ықтимал салдарлар үшін жауап бермейді.

- Құрылғыны электр желісіне қосар алдында оның кернеуі аспаптың номиналды кернеуіне сәйкес келетінін тексеріңіз (бұйымның техникалық сипаттамалары немесе зауыттық кестесін қараңыз).
- Аспаптың тұтынатын қуатына есептелген ұзартқыш қолданыңыз: параметрлердің сәйкессіздігі қысқа тұйықталуға немесе кабельдің жануына әкеліп соқтыруы мүмкін.
- Аспапты тек жерлендірілетін розеткілерге ғана қосыңыз, — бұл электр қауіпсіздігінің міндетті талабы. Ұзартқышты қолдана отырып, оның жерлендірілетініне көз жеткізіңіз.
- Аспапты қолданған соң, сонымен қатар оны тазалаған немесе тасымалдаған кезде розеткіден өшіріңіз. Электр бауын сымынан емес, штепселінен ұстап тұрып, құрғақ қолмен шығарыңыз.

STOP

НАЗАР АУДАРЫҢЫЗ! *Пайдалану кезінде аспап қатты қызады. Аспаптың ішіндегі*

қызғыш элементтерге қол тигізуден абай болыңыз. Асханалық ұстағыштар немесе қолғаптарды пайдаланыңыз.

- Аспапты мақсаты бойынша ғана пайдаланыңыз. Аспапты осы нұсқаулықта көрсетілген мақсаттарынан бөгде мақсаттарда пайдалану ережелерін бұзу болып табылады.
 - Электр қоректендіру бауын есік қуыстарында немесе жылу көздерінің жанында тартпаңыз. Электр бауының бұралмағанын және иілмегенін, үшкір заттарға, бұрыштар мен жиһазға тимегенін қадағалаңыз.
- STOP** ***ЖАДЫҢЫЗДА БОЛСЫН:** электр қоректендіру кабелі зақымдалуы кепілдік шарттарына сәйкес келмейтін ақауларға, сонымен қатар электр тоғына ұрынуға әкеліп соқтыруы мүмкін Зақымданған электр бауы сервис-орталықта жылдам ауыстыруды талап етеді.*
- Жұмыс істейтін ыдысы бар құралды жұмсақ және жылуға төзімсіз бетке орнатпаңыз, жұмыс кезін-

де оның бетін жаппаңыз: бұл құрылғының қызып кетуіне және сынуына алып келуі мүмкін.

- Қалыпты желдету мен жылуды бұру үшін жұмыс жасап тұрған аспаптың жанынан, әрбір жағынан 10 см кем емес орын қалдырыңыз.

STOP *Аспап корпусын суға батыруға немесе су ағынына түсіруге ТЫЙЫМ САЛЫНАДЫ!*

- Аспапты ашық ауада пайдалануға тыйым салынады және ылғалдылығы жоғары орынжайларда. Заттардың түсуі оны қатты зақымдауы мүмкін.

STOP *Аспап тез жанғыш заттардың жанында пайдаланбау керек, мысалы перде.*

- Аспапты тазалаудың алдында ол электр желіден ажыратылғанына және толық суығанына көз жеткізіңіз. Аспапты тазалау бойынша нұсқаулықтарды қатаң ұстаныңыз.
- Жарықшақтар мен сызаттарға жол бермеуге тырысыңыз. Егер қақпақтың бетінде жарықшақтар мен сызаттар байқасаңыз, оны бұдан әрі пайдаланбаңыз.

STOP **HAZAR AUDARYŇYZ!** Қолжетімді бөліктер аспапты пайдалану кезінде қатты қызуы мүмкін. Балаларды жақын жібермеңіз.

- Бұйым қауіпсіздігі үшін жауап беретін тұлғалардың байқауында болмаған балалардың, тиісті біліктілік пен тәжірибесі жоқ, сонымен қатар физикалық, сенсорлық, ақыл-ой қабілеттері шектелген адамдардың пайдалануына арналмаған. Балаларды қосылып тұрған аспаптың қасында қараусыз қалдырмаңыз.
- Аспапты өздігіңізбен жөндеуге немесе құрылымына өзгеріс енгізуге тыйым салынады. Қызмет көрсету және жөндеу бойынша барлық жұмыстарды авторландырылған сервис-орталық жасауы керек. Біліксізжасалған жұмыс аспаптың бұзылуына, жарақат пен мүлік зақымдануына әкеліп соқтыруы мүмкін.

STOP **HAZAR AUDARYŇYZ!** Аспапты кез келген ақау болғанда пайдалануға тыйым салынады.



АБАЙ БОЛЫҢЫЗ! Ыстық бет!

Техникалық сипаттамалары









Үлгі	SkyOven RO-5706S
Қуаты.....	1600 Вт
Қоректену.....	220-240 В, 50 Гц
Электр тоғымен зақымданудан қорғау.....	дәреже I
Камераның көлемі	35 л
Жылыту элементінің	таңдау жоғарғы, төменгі, жоғарғы + төменгі
Бағдарламалардың саны	20
Қақтама.....	бар
Камераның көмескі жарығы.....	бар
Конвекция	бар
Таймер	бар
Дисплейдің түрі.....	жарық диодты
Даярлаудың максималды уақыты.....	10 сағ
Даярлаудың температураны реттеу.....	40-230°C
Басқару типі.....	электрондық/қашықтықты
Қашықтық басқару.....	Ready for Sky технологиясы
Деректерді беру стандарты	Bluetooth v4.0
Операциялық жүйелерінде қолдау.....	iOS, Android
Сенсорлық пернелердің көмескі жарығы.....	бар
Өнім дайындық туралы дыбысты сигнал.....	бар
Корпус материалы.....	металл
Есіктер материалы	шыны
Бау ұзындығы.....	1 м
Таза салмағы (толық жиынтығымен)	7,9 кг ± 3%
Габаритті мөлшерлері	490 × 380 × 370 мм

Жинағы

Шафы духовка.....	1 дана
Грильде әзірлеу үшін тор.....	1 дана
Қаңылтыр таба.....	1 дана
Қаңылтыр табаны алу тұтқасы/торлар.....	1 дана
Вертел.....	1 дана
Вертельді шешуге арналған тұтқа.....	1 дана
Түпқойма.....	1 дана
Рецепті кітабы.....	1 дана
Пайдалану жөніндегі нұсқаулық.....	1 дана
Сервисті кітапша.....	1 дана

Өндіруші келесі өзгерістер туралы қосымша хабарландырусыз өз өнімдерін жетілдіру барысында дизайнға, жинақталуға, сонымен қатар бұйымның техникалық сипаттамаларына өзгерістер енгізуге құқылы.

Аспаптың құрылымы (A1 сурет, 3 бет)

- Есік тұтқасы
 - Құралдың тұрқы
 - Вентиляциялық саңылаулар
 - Қыздырғыш элемент
 - Басқару тақтасы
 - Электр сымы
 - Қаңылтыр таба
 - Грильде әзірлеу үшін тор
 - Вертел
 - Түпқойма
 - Қаңылтыр табаны алу тұтқасы/торлар
 - Вертельді шешуге арналған тұтқа
- Басқару тақтасы (A1 сурет, 4 бет)**
- Әзірлеу температурасының индикаторы.
 - Сандық дисплей.
 - Дайындау уақыты индикаторы.
 - Қыздырғыштар жұмысының индикаторлары (тек үстіңгі, тек астыңғы, екеуі де).
 - Гриль жұмысының индикаторы.
 - Конвекция жұмысының индикаторы.
 - Автоматты жылыту жұмысының индикаторы.
 - Кнопка  – параметрдің мәнін азайту; параметрлердің арасында ауысып қосылу.
 - Кнопка  – параметрдің мәнін арттыру; параметрлердің арасында ауысып қосылу.
 - Кнопка  – температура мәнін орнату.
 - Кнопка  – баптау әзірлеу уақытын орнату, дыбыстық сигналдарды сөндіру.
 - Кнопка  – «МУЛЬТИПОВАР» бағдарламасын қосу.
 - Кнопка  – грильді және конвекцияны қосу/ажырату.
 - Кнопка  – уақытын қою режиміне өтуді кейінге шегеру, басқару панелін құрсаулау.
 - Кнопка  – бағдарлама жұмысын бастау және болдырмай тастау, жылытуды қосу/сөндіру.

I. ПАЙДАЛАНА БАСТАУ АЛДЫНДА

Бұйым мен оның құрамдастарын қораптан абайлап шығарыңыз. Барлық орау материалдары мен жарнамалық жапсырмаларды алып тастаңыз.



Корпусағы ескертетін жапсырма, жапсырма-көрсеткіш (бар болса) және бұйымның сериялық нөмірі бар кестешені орнында міндетті түрде сақтаңыз!

Тасымалдау немесе төмен температураларда сақтаған соң аспапты қосар алдында кем дегенде 2 сағатқа бөлме температурасында ұстау керек.

Электр сымын толығымен тарқатыңыз. Құралдың корпусын ылғалды матамен сүртіңіз де құрғатыңыз. Шешімелі бөлшектерді сабынды сумен жуыңыз, аспаптың барлық элементтерін электр желіге қосар алдында мұқият кептіріңіз. Қаңылтыр таба мен торды ыдыс жуу машинасында және сабын қосылған суда жуыңыз, жақсылап кептіріңіз және аспапқа орнатыңыз.

Әзірлеудің алдында құралдың сыртқы және көзге көрінетін ішкі бөліктерінде зақым, жарық және басқа ақау жоқтығына көз жеткізіңіз.

II. ҚҰРАЛДЫ ПАЙДАЛАНУ

Ready for Sky технологиясы

Ready for Sky технологиясы планшет немесе смартфонның көмегімен бір атауы бар бағдарлама-қолданба арқылы құралды қашықтықтан басқаруға мүмкіндік береді.

1. Өзіңіздің планшетіңізге немесе смартфонңызға (қолданылатын құрылғының операциялық жүйесіне байланысты)

App Store немесе Google Play қосымшалар дүкенінен Ready for Sky қосымшасын жүктеңіз.





Минималды қолдалатын операциялық жүйені компанияның www.redmond.com ресми сайтында немесе App Store және Google Play дүкендеріндегі қосымшаның сипаттамасынан анықтаңыз.

2. Ready for Sky қосымшасын іске қосыңыз, аккаунтты жасаңыз және экрандағы көмекші сөздерді орындап отырыңыз.



Қосу үшін қолжетімді құрылғылардың тізімінде құралдың атауы үлгінің нөмірімен сәйкес келеді. Жаңа атауды белгілеуге немесе бастапқы күйі бойынша орнатылған атын қалдыруға болады.

3. Басқару панеліндегі (+) пернесін 5 секунд бойы басып ұстап тұрыңыз. Аспап күту тәртіптемесінде болуы тиіс.
4. Қосылу кезінде духовка шкафының дисплейінде ауысып отыратын  және  символдары көрінеді. Қосылыс орнатылғаннан кейін аспаптан дыбыстық сигнал естіліп, ол күту тәртіптемесіне өтеді.
5. Духовка шкафын мобильді құрылғыдан ажырату үшін, аспап күту тәртіптемесінде тұтқан кезде (-) пернесін дыбыстық сигнал естілгенше басып ұстап тұрыңыз.



Тұрақты қосылысты қамтамасыз ету үшін мобильді құрылғы духовка шкафынан 15 метрден аспайтын қашықтықта болуы тиіс.

REDMOND компаниясы Сіздерге Ready for Sky технология жаңасын ұсынуға қуанышты – қосымша R4S Gateway. Осы қосымша сізге Интернет желісінің көмегімен әлемнің кез келген нүктесі-

нен тұрмыстық техниканы басқаруға мүмкіндік береді: ол сіздің үйдегі Ready for Sky сериялы аспабы арасындағы көпiрге және сіздің ұялық құралыңызға айналады.

R4S Gateway қосымшасы арқылы аспапты қашықтықтан басқару

1. «Технология Ready for Sky» бөліміне сәйкес негізгі басқарушы қосымша (Ready for Sky) арқылы аспапты қашықтықтан аударуды баптап қойыңыз.
2. R4S Gateway қосымшасын үйде гейтвей ретінде қалдыра алатын смартфонға немесе планшетке жүктеп алыңыз және орнатыңыз. Онда Android операциялық жүйесі орнатылған болуы тиіс, операциялық жүйеге қойылатын минималды талаптар компанияның www.redmond.com ресми сайтында немесе Google Play қосымшаның сипаттамасында көрсетілген. Құралыңыз Интернет желісіне (GSM, Wi-Fi және т.б.), Bluetoothке қосылу екендігіне көз жеткізіңіз.
3. R4S Gateway қосымшасына негізгі басқарушы қосымшамен (Ready for Sky) жұмыс кезінде пайдаланатын аккаунт арқылы кіріңіз.
4. R4S Gateway қосымшасында экран бойымен саусағыңызбен жоғарыдан төменге жүріңіз (свайп): SkyOven RO-5706S қол жетімді аспаптардың тізімінде пайда болады.



HAZAP АУДАРЫҢЫЗ:

Тұрақты қосылысты қамтамасыз ету үшін R4S Gateway қосымшасы бар сіздің үй смартфоньыңыз немесе планшетіңіз пайдаланатын тұрмыстық аспаптан 15 метр қашықтықтан алыс болмауы тиіс.

Ready for Sky және R4S Gateway қосымшаларын бір ұялы құрылғысына орнатпаңыз. Бұл қосымша жұмысының үзілуіне алып келуі мүмкін.

R4S Gateway қосымшасы тек қана Ready for Sky негізгі басқарушы қосымшасымен жұмыс жасайды.

R4S Gateway орнатылған қосымшасы бар құрылғы қызметін жоғалтпай SkyCenter RSC-11S ақылды басқару орталығы атқара алады.

Гейтвей-құрылғысына бірнеше ұялы құрылғылар қосыла алады, яғни сол бір аспапты бірнеше пайдаланушы басқара алады. Сонымен бірге аспап соңғы алынған команданы орындайтын болады (бір сәтте R4S Gateway қосымшасы тек қана бір аккаунтпен жұмыс жасай алады). Осыған байланысты негізгі қосымша және R4S Gateway қосымшасы арқылы аспапты бір уақытта басқару мүмкін емес (аспапты алыс және жақын аймақтан бір уақытта басқаруға болмайды).





HAZAP АУДАРЫҢЫЗ! Аспапты пайдалану кезінде қолжетімді бөліктер қатты қызуы мүмкін. Балаларды жақын жібермеңіз.

Дыбыс белгілерін ажырату





Сіз дыбыстық дабылдарды аспаптың кез келген режимінде қоса/өшіре аласыз, тек бағдарлама баптауын стартқа дейін қосылудан басқа. Ол үшін, күту тәртіптемесінде ☺ пернесін бірнеше секунд бойы басып ұстап тұрыңыз.

Басқару панелін құрсаулау



Қосымша қауіпсіздікті қамтамасыз ету үшін құрылғыда басқару панелін құрсаулау функциясы қарастырылған. Ол функция түймелердің кездейсоқ басылып кетуінің алдын алады.

Басқару панелін стартқа дейінгі бағдарламалардың орнатуынан басқа әр түрлі тәртіпте бұғаттауға/бұғаттан шығаруға болады. Дыбыстық сигнал естілгенше  пернесін басып ұстап тұрыңыз, сосын, оны жібермей тұрып, батырмасын басыңыз да, екі нүктені бірнеше секунд бойы ұстап тұрыңыз. Дисплейде символдар жанады [J]. Құрсаулау режимінде кез-келген түймені басқан кезде дисплейде символдар пайда болады [J]. Бұғаттауды шешу үшін, дыбыстық сигнал естілгенше  пернесін басып ұстап тұрыңыз. Дисплейде символдар жанады [J].

Автоматты әзірлеу бағдарламаларын таңдау

Автоматты әзірлеу бағдарламаларын таңдау тәртіптемесін қосу үшін, күту тәртіптемесінде  немесе  пернесін басыңыз. Дисплейде бағдарламаның реттік нөмірі көрінеді. Бағдарламалардың арасында ауысып қосылу  және  пернелерін басу арқылы жүзеге асырылады.









«МУЛЬТИПОВАР» бағдарламасы

«МУЛЬТИПОВАР» бағдарламасы әзірлеудің қажетті параметрлерін орнатуға мүмкіндік береді. «МУЛЬТИПОВАР» бағдарламасын таңдау үшін, күту тәртіптемеінде немесе автоматты әзірлеу бағдарламаларын таңдау тәртіптемесінде  пернесін басыңыз. Дисплейде үнсіздік бойынша температураның мәні көрінеді, температура мен төменгі қыздырғыш жұмысының индикаторлары жанады,  пернесінің индикаторы жыпылықтайды.  батырмасын қайта басу кезінде құрал автоматты бағдарламаларды таңдау тәртібіне көшеді.

 *Әзірлеу баптамаларын кез-келген тәртіпте өзгертуге болады – баптаманың келесі параметріне өткен кезде алдыңғысы сақталады.*

Әзірлеу температурасы мен қыздырғыштардың жұмысын реттеу

«МУЛЬТИПОВАР» бағдарламасы қыздырғыштардың бірі жұмыс істеп тұрған кезде 40°C-ден 180°C-ге дейінгі шекте, ал екі қыздырғыш та жұмыс істеп тұрған кезде 40°C-ден 230°C-ге дейінгі шекте қалаулы әзірлеу температурасын орнатуға мүмкіндік береді. Ол үшін:

1. «МУЛЬТИПОВАР» бағдарламасын баптаған кезде немесе автоматты әзірлеу бағдарламаларын таңдаған кезде  пернесін басыңыз.  пернесі мен үстіңгі қыздырғыш жұмысының индикаторы жыпылықтайды,  пернесі мен температураның индикаторлары жанады.
2.  және  пернелерімен қыздырғыштардың жұмыс тәртіптемесін таңдаңыз. Таңдалған нұсқаның индикаторы жыпылықтайды, ал басқа параметрге өткеннен кейін – жанады.
3.  пернесін қайта басыңыз да,  және  пернелерімен температураның қажетті мәнін орнатыңыз (дисплейде көрінеді және жыпылықтайды).

Әзірлеу уақытын реттеу

«МУЛЬТИПОВАР» бағдарламасы 5 минуттан 10 сағатқа дейінгі шекте әзірлеудің қалаулы уақытын орнатуға мүмкіндік береді. Ол үшін:

1. «МУЛЬТИПОВАР» бағдарламасын баптаған кезде немесе автоматты әзірлеу бағдарламаларын таңдаған кезде ☺ пернесін басыңыз. Дисплейде үнсіздік бойынша сағат пен минут мәндері көрінеді, бұл ертте сағат мәні жыпылықтайды. ☺ пернесінің индикаторы жыпылықтайды, ☺ пернесі мен қыздырғыштардың жұмыс тәртіптемесінің, уақыттың индикаторлары жанады.
2. (+) және (−) пернелерімен сағаттың қажетті мәнін таңдаңыз.
3. ☺ пернесін қайта басыңыз да, (+) және (−) пернелерімен минуттың қажетті мәнін орнатыңыз (дисплейде жыпылықтайды).



Мәнін жылдам өзгерту үшін төменгі пернені басып ұстап тұрыңыз.

Кейбір автоматты бағдарламаларда әзірлеу уақытының санағы – аспап берілген жұмыс температурасына шыққаннан кейін ғана басталады. Осы сәтке дейін әзірлеу уақытының индикаторы жыпылықтайды.

Бағдарламаның басталуын кейінге қалдыру

«Стартты кейінге қалдыру» функциясы дайындау бағдарламасын орындауды бастайтын уақытты орнатады. Бұл функция P12 («Тауық-гриль») бағдарламасынан басқа барлық бағдарламаларда қолжетімді. Іске қосуды кейінге қалдырудың максималды уақыты – 24 сағат.

1. «МУЛЬТИПОВАР» бағдарламасын баптаған кезде немесе әзірлеудің автоматты бағдарламаларын таңдаған кезде ☺ пернесін басыңыз. Дисплейде сағат пен минут мәндері

көрінеді, бұл ретте сағат мәні жыпылықтайды. ☺ пернесінің индикаторы жыпылықтайды, қыздырғыштардың жұмыс тәртіптемесі мен уақыт индикаторлары жанады.

2. (+) және (−) пернелерімен сағаттың қажетті мәнін таңдаңыз.
3. ☺ пернесін қайта басып, (+) және (−) пернелерімен минуттың қажетті мәнін орнатыңыз (дисплейде жыпылықтайды).

Гриль және конвекция функциялары

«МУЛЬТИПОВАР» бағдарламасында және кейбір автоматты бағдарламаларда қажет болған жағдайда гриль және конвекция қызметтерін қосуға болады. Ол үшін:

1. Автоматты әзірлеу бағдарламасын таңдау немесе «МУЛЬТИПОВАР» бағдарламасын баптау тәртіптемесінде ☺ пернесін басыңыз. ☺ пернесі мен гриль жұмысының индикаторы жыпылықтайды, дисплейде «OFF» жазуы жыпылықтайды.
2. (+) немесе (−) пернесін басыңыз. Экрандағы жазу «ON» болып өзгереді, бапталатын бағдарламада гриль функциясы қосылған. (+) немесе (−) пернесін қайта басқан кезде ол сөнеді.
3. Конвекция функциясын қосуға өту үшін, ☺ пернесін қайта басыңыз. ☺ пернесі мен конвекция жұмысының индикаторлары жыпылықтайды, дисплейде «OFF» жазуы жыпылықтайды.
4. (+) немесе (−) пернесін басыңыз. Экрандағы жазу «ON» болып өзгереді, бапталатын бағдарламадағы конвекция

функциясы қосылған. (+) немесе (-) пернесін қайта басқан кезде ол сөнеді.

i Бағдарламаны баптаған кезде барлық орнатылған параметрлер 5 секунд әрекетсіздіктен кейін автоматты түрде сақталады.

Бағдарламаларды таңдау немесе бптау тәртіптемесінде 1 минут бойы әрекетсіздік болған жағдайда аспап автоматты түрде күту тәртіптемесіне өтеді.

 Кейбір автоматты бағдарламаларда гриль және конвекция функциялары үнсіздік бойынша қосылған. Қажет болған жағдайда оларды сөндіруге болады.

Қаңылтыр таба, торларды мен вертелді пайдалану

Торлар мен қаңылтыр табалар оған дайындалатын өнімдерді салу үшін пайдаланылады.

 Қаңылтыр табаны ағатын май мен ластанудан төменгі жылыту элементін қорғау үшін әрдайым тордың астына орнатыңыз.

Вертелге тағамдарды бекіту тәртібі және оны құралға орнату тәртібі **A3** сұлбада көрсетілген (5 бет).

 **НАЗАР АУДАРЫҢЫЗ!** Қаңылтыр таба, тор мен вертел жұмыс кезінде қызиды, оларды жинақтың ішіне кіретін арнайы тұтқамен жұмыс камерасынан алып шығыңыз.

Дайын тағамдар температурасын сақтау (автожылыту)

Бұл функция әзірлеу бағдарламасы аяқталғаннан кейін бірден автоматты түрде қосылып, дайын тағам температурасын 12

сағат бойы 70-75°C шектерінде сақтай алады. Автожылыту жұмыс істеп тұрған кезде тиісті индикатор мен (U) пернесінің индикаторы жанып тұрады, сондай-ақ аталған тәртіптемедегі жұмыс уақытының тіке минуттық санағы көрінеді. Автожылыту функциясын қосу үшін, (U) батырмасын басыңыз және ұстап тұрыңыз. Құрал күту режиміне ауысады.

Камера ішіндегі көмескі жарықты өшіру

Әдепкі қалып бойынша бағдарлама жұмыс жасап тұрған уақытта камера ішіндегі көмескі жарық қосылып тұрады. Сіз оны (+) батырмасын басып сөндіре аласыз. Қайта бассаңыз көмескі жарық қосылады.

Бірінші қосу

1. Екі қыздырғышты да қосыңыз, 230°C температурасын және 20 мин. уақытын орнатыңыз.
2. (U) пернесін басу арқылы әзірлеу үдерісін іске қосып, автожылыту функциясын сөндіріңіз.
3. Аспаптың жұмысын тоқтатуын күтіңіз.
4. Аспап одан әрі пайдалануға дайын.

i Бірінші қосу кезінде техникалық жағындылардың жанынан жеңіл түтіннің немесе айрықша иістің пайда болуы мүмкіндігі бар. Бұл зауыттық ақау болып табылмайды. Иіс бірнеше қосулардан кейін кетеді.

Аспапты пайдалану

1. Дайындалған азық-түлікті аспаптың ішіне торға немесе жайпақ табаға салыңыз..
2. Аспапты электр желісіне қосыңыз.

3. Автоматты бағдарламалардың бірін немесе «МУЛЬТИПОВАР» бағдарламасын таңдаңыз, жоғарыдағы нұсқаулықтарды орындай отырып қажетті параметрлерді баптаңыз.
4.  пернесін басы арқылы бағдарламаны іске қосыңыз. Қалауыңыз бойынша автожылыту функциясын сөндіріңіз.
5. Әзірлеу бағдарламасының аяқталғанын Сізге дыбыстық сигнал жеткізеді. Одан кейін, таңдалған баптамаларға қарай, аспап автожылыту тәртіптемесіне немесе күту тәртіптемесіне өтеді.

i Егер орнатылған уақыттан бұрын сізге дайындау процесін тоқтату керек болса,  батырмасын басыңыз және ұстап тұрыңыз.

6. Әзірлеуді аяқтау бойынша қыздыру камерасынан ыстық ауа шығуы үшін, құралдың есігін ашыңыз. Аспапты электр желісінен ажыратыңыз. Азық-түліктер аздап салқындаған соң, оларды аспаптан алып шығыңыз.
7. Суығаннан кейін аспаптың бетін май мен басқа да тағамдардың қалдығынан тазалаңыз.









«МАСТЕРШЕФ ЛАЙТ» функциясы

«МАСТЕРШЕФ ЛАЙТ» қызметін қолдана оырып, «МУЛЬТИПОВАР» бағдарламасының баптауларын әзірлеудің кез-келген сатысында, ал автоматты бағдарламалардың баптауларын – әзірлеудің соңғы 10 минуты барысында өзгерте аласыз.

Әзірлеу барысында температура мен қыздырғыштардың жұмысын реттеу









«МУЛЬТИПОВАР» бағдарламасы қыздырғыштардың бірі жұмыс істеп тұрған кезде 40°C-ден 180°C-ге дейінгі шекте, ал екі қы-

здырғыш та жұмыс істеп тұрған кезде 40°C-ден 230°C-ге дейінгі шекте қалаулы әзірлеу температурасын орнатуға мүмкіндік береді. Ол үшін:

1.  пернесін басыңыз.  пернесі мен үстіңгі қыздырғыш жұмысының индикаторы жыпылықтайды,  пернесі мен температураның индикаторлары жанады.
2.  және  пернелерімен қыздырғыштардың жұмыс тәртіптемесін таңдаңыз. Таңдалған нұсқаның индикаторы жыпылықтайды, ал басқа параметрге өткеннен кейін – жанады.
3.  пернесін қайта басыңыз да,  және  пернелерімен температураның қажетті мәнін орнатыңыз (дисплейде көрінеді және жыпылықтайды).

Әзірлеу барысында уақытты реттеу

«МУЛЬТИПОВАР» бағдарламасы 5 минуттан 10 сағатқа дейінгі шекте әзірлеудің қалаулы уақытын орнатуға мүмкіндік береді. Ол үшін:

1.  пернесін басыңыз. Дисплейде үнсіздік бойынша сағат пен минут мәндері көрінеді, бұл ертте сағат мәні жыпылықтайды.  пернесінің индикаторы жыпылықтайды,  пернесі мен қыздырғыштардың жұмыс тәртіптемесінің, уақыттың индикаторлары жанады.
2.  және  пернелерімен сағаттың қажетті мәнін таңдаңыз.
3.  пернесін қайта басыңыз да,  және  пернелерімен минуттың қажетті мәнін орнатыңыз (дисплейде жыпылықтайды).

Әзірлеу барысында гриль және конвекция функцияларын қосу/ажырату

1. пернесін басыңыз. Гриль жұмысы мен пернесінің индикаторлары жыпылықтайды, дисплейде «OFF» жазуы жыпылықтайды.
2. немесе пернесін басыңыз. Экрандағы жазу «ON» болып өзгереді, бапталатын бағдарламадағы гриль функциясы қосылған. немесе пернесін қайта басқан кезде ол сөнеді.
3. Конвекция функциясын қосуға өту үшін пернесін қайта басыңыз. Конвекция жұмысы мен пернесінің индикаторлары жыпылықтайды, дисплейде «OFF» жазуы жыпылықтайды.
4. немесе пернесін басыңыз. Экрандағы жазу «ON» болып өзгереді, бапталатын бағдарламадағы конвекция функциясы қосылған. немесе пернесін қайта басқан кезде ол сөнеді

Дисплейдегі белгі	Бағдарлама	Әзірлеу уақыты	Үнсіздік бойынша гриль	Үнсіздік бойынша конвекция	Жұмыс параметрлеріне шығуды күту	Стартты шегеру	Автожазыру
P01	Етті қыздырып пісіру	0:55			✓	✓	3:00
P02	Балықты қыздырып пісіру	0:40			✓	✓	3:00
P03	Құс етін қыздырып пісіру	0:40			✓	✓	3:00

Дисплейдегі белгі	Бағдарлама	Әзірлеу уақыты	Үнсіздік бойынша гриль	Үнсіздік бойынша конвекция	Жұмыс параметрлеріне шығуды күту	Стартты шегеру	Автожазыру
P04	Көкөністі қыздырып пісіру	0:45			✓	✓	3:00
P05	Жасыту	3:00				✓	3:00
P06	Ақ нан	1:30				✓	1:00
P07	Қарабидай наны	1:50				✓	1:00
P08	Омлет	0:50				✓	3:00
P09	Құмыраларға қыздырып пісіру	0:55		✓		✓	3:00
P10	Қуырдақ	1:10			✓	✓	3:00
P11	Қақтама	1:50		✓	✓	✓	3:00
P12	Тауық-гриль	1:10	✓	✓	✓		3:00
P13	Француз багеті	1:30				✓	1:00
P14	Чибабата	0:40				✓	1:00
P15	Чизкейк	1:30				✓	1:00

III. АСПАПТЫ КҮТУ

Құралды тазалауға кіріспес бұрын, оның электржелісінен ажыратылғанына және суығанына көз жеткізіңіз. Құралдың тұрқын ылғалды жұмсақ шүберекпен сүртіңіз.

STOP

Құрал айыр және электр қуатының сымын судың ағысы астына қоюға немесе суға салуға ТЫЙЫМ САЛЫНАДЫ.

Құралды тазалау кезінде қатты шүберектер немесе губкалар қажатты пасталарды қолдануға ТЫЙЫМ САЛЫНАДЫ. Сондай-ақ тамақпен байланысатын заттар үшін қолдануға ұсынылмайтын химиялық агрессивті немесе кез келген басқа заттарды қолдануға болмайды.

Құралдың тазалау

Жұмыс камерасының қабырғасы мен корпустың сыртқы қабатын таза аздап ылғалды шүберекпен сүртіңіз.

Ылғалды шүберек немесе майлықтың көмегімен жылыту элементтеріндегі ластануды кетіріңіз. Қаңылтыр таба, торды, вертельді шешуге арналған тұтқа және қаңылтыр табаны алу тұтқасы/торлар ыдыс жуатын машинада немесе жұмсақ жуғыш заттарды пайдаланумен жылы суда қолмен жуыңыз.

STOP

Жұмыс камерасын бумен тазалауды қолданбаңыз.

Есік шынысын тазалау үшін қатты абразивті тазалағыштары немесе қатты металл қырғыштарды пайдаланбаңыз, себебі олар шыныны ақыр соңында сындыратындай, оның қабатын қырып тастауы мүмкін.

Шыныны тазалау үшін аэрозольдерді пайдаланбаңыз.

Сақтау және тасымалдау

Сақтау және қайта пайдаланудың алдында құралдың барлық бөліктерін тазалап, түгел құрғатыңыз. Құралды құрғақ желденетін жерде жылыту аспаптарынан алыс және тікелей күн сәулелерден алыс сақтаңыз.

Тасымалдау және сақтау кезінде құралдың зақымдануына және/немесе ораманың бүтіндігіне әкелуі мүмкін құралды механикалық әсерлерге ұшыратуға тыйым салынады.

Құралдың орамасын су мен басқа да сұйықтықтардан сақтау қажет.

IV. СЕРВИС-ОРТАЛЫҚҚА ЖОЛЫҒАР АЛДЫНДА

Ақаулық	Мүмкін болатын себептері	Жою әдістері
Жылыту элементтері қызымайды, жылыту индикаторы жанбайды	Құрал электр желісіне қосылмаған Электрлік розетка жұмыс істемейді	Құралды электр желісіне қосыңыз Құралды жұмыс істеп тұрған розеткаға қосыңыз
Синхронизациялау әрекеті сәтсіз болды	Ұялы құрылғыда Bluetooth функциясы ажыратылған	Ұялы телефонда Bluetooth функциясын қосыңыз
	Ұялы құрылғыдағы Ready for Sky қосымшасы белсенді емес	Ұялы құрылғыдағы Ready for Sky қосымшасын ашыңыз
	Синхронизацияланатын құралдар тым алыс	Құрылғылар бір бірінен 15 метр шегінде екендігіне көз жеткізіңіз

i

Егер қателікті дұрыстай алмасаңыз, авторизацияланған сервистік орталыққа жүгініңіз.

НАЗАР АУДАРЫҢЫЗ! Ready for Sky қосымшасының жұмысында қандай-да бір істен шығу орын алған кезде сервистік орталыққа жүгіну міндетті емес. REDMOND техникалық қолдау қызметіне барыңыз және Ready for Sky жұмысындағы

істен шығу және/немесе қателіктерді жою бойынша біздің мамандардан кеңес алыңыз. Сіздің ұсыныстарыңыз бен қосымшаның жұмысы жөніндегі ескертулеріңіз кезекті жаңарту кезінде ескерілетін болады. Сіздің еліңіздегі REDMOND өнімінің пайдаланушыларын қолдау қызметінің байланыс мәліметтерін www.redmond.com/pany сайтынан қарауға болады. Сізге осы сайттағы кері байланыс нысанын толтыра отырып көмекті алуға болады.

V. КЕПІЛДІК МІНДЕТТЕМЕЛЕР

Осы бұйымға сатып алынған сәттен 2 жыл мерзіміне кепілдік беріледі. Өндіруші кепілдік кезеңі ішінде жөндеу, бөлшектерді ауыстыру немесе бүкіл бұйымды ауыстыру жолымен материалдар немесе құрыдың сапасы жетіспеушілігінен туындаған кез келген зауыттық ақауларды жоюға міндеттенеді. Кепілдік тек сатып алу күні түпнұсқалық кепілдік талонында дүкен мөрімен және сатушы қолымен расталған жағдайда ғана күшіне енеді. Осы кепілдік тек бұйым пайдалану бойынша нұсқаулыққа сәйкес қолданылған, жөнделмеген, бұзылмаған және онымен дұрыс жұмыс істеу нәтижесінде зақымданбаған, сонымен қатар бұйымның толық жинағы сақталған жағдайда танылады. Осы кепілдік бұйымның табиғи тозуына және шығын материалдарына таралмайды (сүзгілер, шамдар, қыш және тефлондық тығыздауыштар және т. б.). Бұйымның қызмет мерзімі мен кепілдік міндеттемелердің жарамдылық мерзімі өндірілген кезден бастап немесе бұйым жасалған кезден бастап есептеледі (егер сатылған күнін анықтау мүмкін болмаса), сонымен қатар

аккумуляторлық қоректену көздеріне және қоректену батареяларына таралмайды.

Аспаптың өндірілген кезі бұйым корпусындағы сәйкестендіру жапсырмасында орналасқан сериялық нөмірден табуға болады. Сериялық нөмір 13 белгіден тұрады. 6-ші және 7-шы белгілер айды, 8-ші – құрылғы шыққан жылды білдіреді.

0	0	0	0	0	1	1	2	3	3	3	3	3
---	---	---	---	---	---	---	---	---	---	---	---	---

1 – өндірілген айы (01 – қаңтар, 02 – ақпан ... 12 – желтоқсан)

2 – өндірілген жылы (1 – 2011 ж., 2 – 2012 ж. ... 0 – 2020 ж.)

3 – үлгінің сериялық нөмірі

Өндірушінің белгілеген құралдың қызмет ету мерзімі бұйымды пайдалану қолданылатын техникалық стандарттар және осы нұсқаулыққа сәйкес жүзеге асырылу шарттарында сатып алынған күннен бастап 3 жылды құрайды.

Орам, пайдаланушы нұсқаулығы, сондай-ақ құралдың өзін қалдықтарды қайта өңдеу бойынша жергілікті бағдарламаға сәйкес утилизациялау керек. Мұндай бұйымдарды қарапайым тұрмыстық қоқыспен бірге лақтырмаңыз.



Производитель: «Пауэр Пойнт Инк. Лимитед» №1202 Хай Юн Гэ (В1) Лин Хай Шан Чжуан Сямейлин Футьян, Шеньжень, Китай, 518049. По лицензии REDMOND Индастриал Груп, ЛЛСи Уан Коммерс Плаза, 99 Вашингтон-авеню, сьют 805А, Олбани, Нью-Йорк, 12210, Соединенные Штаты Америки.

Импортер: ООО «АЛЬФА», 198099, г. Санкт-Петербург, ул. Промышленная, д. 38, корп. 2, литера А.

© REDMOND. Все права защищены. 2017

Воспроизведение, передача, распространение, перевод или другая переработка данного документа или любой его части без предварительного письменного разрешения правообладателя запрещены.

Produced by Redmond Industrial Group LLC
One Commerce Plaza, 99 Washington Ave, Ste. 805A,
Albany, New York, 12210, United States
www.redmond.company
www.multivarka.pro
www.store.redmond.company
www.smartredmond.com
Made in China

RO-5706S-CIS-UM-1