

DEXP

РУКОВОДСТВО ПОЛЬЗОВАТЕЛЯ

Портативный музыкальный проигрыватель DEXP Music Cube

Уважаемый покупатель!

Благодарим Вас за выбор продукции, выпускаемой под торговой маркой DEXP. Мы рады предложить Вам изделия, разработанные и изготовленные в соответствии с высокими требованиями к качеству, функциональности и дизайну. Перед началом эксплуатации прибора внимательно прочитайте данное руководство, в котором содержится важная информация, касающаяся Вашей безопасности, а также рекомендации по правильному использованию прибора и уходу за ним. Позаботьтесь о сохранности настоящего Руководства, используйте его в качестве справочного материала при дальнейшем использовании прибора.

Портативный музыкальный проигрыватель DEXP предназначен для воспроизведения музыки, в том числе в местах без доступа к сетевой розетке.

Важные инструкции по безопасности

1. **Ознакомьтесь с руководством пользователя:** вся информация о мерах предосторожности при пользовании устройством должна быть прочитана и принята к сведению до начала эксплуатации устройства.
2. **Сохраните руководство пользователя:** данное руководство рекомендуется сохранить, чтобы обращаться к нему в будущем.
3. **Следуйте указаниям руководства пользователя:** все рекомендации по безопасности и пользованию устройством следует принимать к сведению и следовать им.
4. **Очистка:** отключите устройство от источника питания перед началом очистки. Не используйте жидкие чистящие средства и аэрозоли, а также любые химические реагенты. Используйте только сухую мягкую ткань.
5. **Вода и влага:** Не используйте устройство вблизи воды, например, ванны, раковины, бассейна и прочих ёмкостей, содержащих воду, а также в помещениях с повышенной влажностью (подвал и т.д.).
6. **Аксессуары:** Не помещайте устройство на нестойкие поверхности (подставки, штативы, столы и прочее). Устройство может упасть, что приведет к его серьёзным повреждениям. Используйте только аксессуары, рекомендованные производителем. Любой монтаж устройства должен соответствовать инструкции производителя, а материалы для него выбраны с учетом рекомендаций производителя.
7. **Вентиляция:** Отверстия в корпусе предназначены для вентиляции и обеспечения корректной работы устройства, защиты его от перегрева. Данные отверстия не должны быть заблокированы при помещении устройства на диван, кресло, ковер и схожие поверхности. Устройство не следует помещать на встроенные конструкции, такие как книжный шкаф, стеллаж и т.д., если это помешает нормальной вентиляции устройства.

8. **Источники питания:** устройство должно быть подключено только к подходящим источникам питания, обозначенным на упаковке.
9. **Защита провода питания:** Провод питания следует проводить так, чтобы не было возможности наступить на него, заземить или придавить какими-либо предметами.
10. **Защита устройства от перегрева:** не размещайте устройство ближе 1 метра от источников тепла (обогревателей, батарей отопления, открытого пламени и т.д.) во избежание его перегрева. Оберегайте устройство от воздействия прямых солнечных лучей.
11. **Защита устройства в грозу:** для защиты устройства во время грозы, либо при длительном неиспользовании, отключите его от источника питания и отсоедините антенный кабель и любые другие кабели. Это оградит устройство от удара молнии и скачков напряжения.
12. **Перегрузка:** не перегружайте розетку и удлинители, это может привести к возгоранию или поражению электрическим током.
13. **Попадание предметов и жидкостей внутрь устройства:** никогда не помещайте в отверстия на устройстве никаких предметов, они могут затронуть части с опасно высоким напряжением, что приведет к электрошоку или возгоранию. Не подвергайте устройство воздействию брызг, капель.
14. **Обслуживание:** любое обслуживание устройства должно производиться исключительно квалифицированными специалистами авторизованного сервисного центра. Не пытайтесь производить обслуживание самостоятельно. Устройство не требует какого-либо монтажа или фиксации.
15. **Выявление неисправностей:** при обнаружении любых сбоев в работе устройства рекомендуется прекратить его эксплуатацию и обратиться в авторизованный сервисный центр.
16. **Хранение и транспортировка:** хранение и транспортировка устройства должны производиться в оригинальной упаковке. Устройство также необходимо оберегать от тряски, ударов и падений, воздействия пыли и грязи, влаги и огня.
17. **Реализация:** реализация устройства должна производиться в соответствии с действующим законодательством РФ.
18. **Утилизация:** после окончания срока службы изделия его нельзя выбрасывать вместе с обычным бытовым мусором. Вместо этого оно подлежит сдаче на утилизацию в соответствующий пункт приема электрического и электронного оборудования для последующей переработки и утилизации в соответствии с федеральным или местным законодательством. Обеспечивая правильную утилизацию данного продукта, вы помогаете сберечь природные ресурсы и предотвращаете ущерб для окружающей среды и здоровья людей, который возможен в случае ненадлежащего обращения. Более подробную информацию о пунктах приема и утилизации данного продукта можно получить в местных муниципальных органах или на предприятии по вывозу бытового мусора.

Рекомендации по использованию литий содержащей аккумуляторной батареи (Li-pol/Li-ion)

Уважаемый пользователь! Обращаем Ваше внимание, что приобретённое Вами устройство использует в своём составе аккумулятор на основе лития в качестве источника питания. Пожалуйста, внимательно ознакомьтесь с нижеуказанной информацией. Она поможет Вам продлить срок службы вашего аккумулятора и предотвратить нежелательные последствия при его эксплуатации.



Естественный износ АКБ

При длительном хранении и использовании устройства, аккумулятор (далее по тексту – «АКБ») имеет свойство терять заряд и ёмкость. В период использования устройства, можно ожидать, что после 300 циклов заряда-разряда (примерно год использования устройства), ёмкость АКБ может снизиться до 80 % от номинальной. Ёмкость АКБ после 400 заряд – разрядных циклов может снизиться до 60 % от номинальной ёмкости. Частичное снижение ёмкости в указанных пределах и временных периодах - это естественный износ АКБ, который не является дефектом.

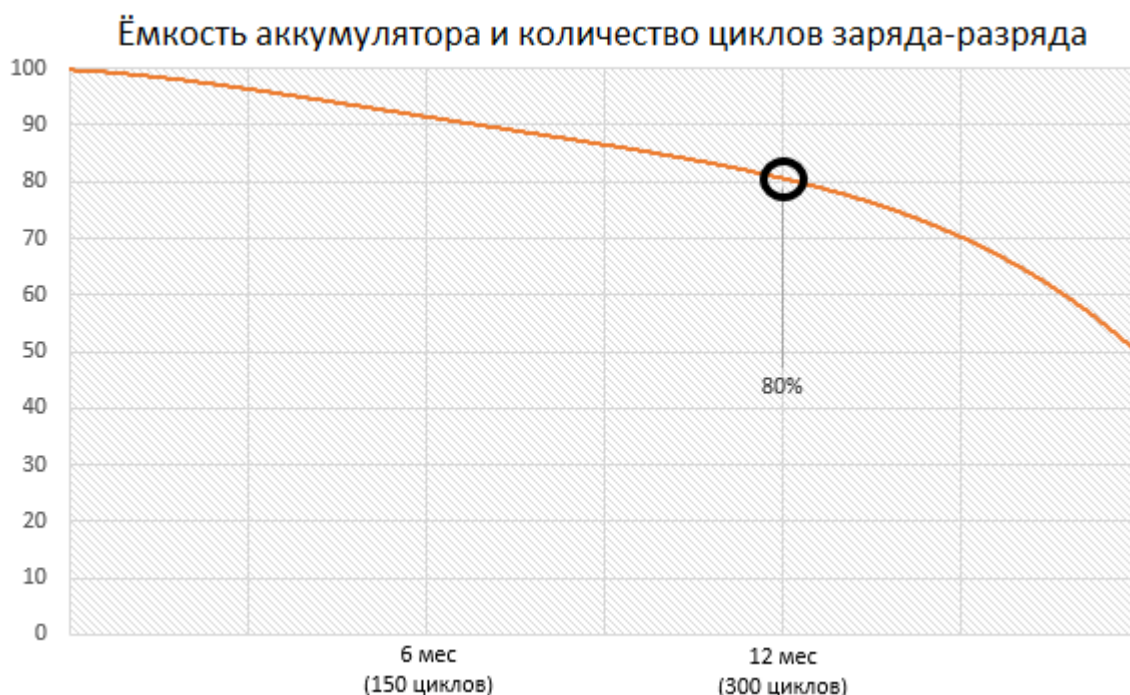

АКБ теряет заряд, даже если она хранится отдельно от устройства. Саморазряд составляет около 5 % в месяц. АКБ по своему строению недолговечны и постоянно деградируют вне зависимости от того, эксплуатируются они или нет. Данная деградация тем интенсивней, чем выше температура, и чем дальше величина заряда от «оптимального» (с точки зрения сохранности), который принято считать равным 40 %. Другими словами, если АКБ не используется, то имеет смысл держать заряд на уровне 40-50 %.

Способность заряда/разряда аккумуляторной батареи управляется встроенным в неё контроллером. Крайне противопоказаны принудительные режимы «быстрой зарядки» во внешних зарядных устройствах, не входящих в состав оригинального комплекта, т. к. токи заряда и разряда ограничены.

У АКБ отсутствует так называемый «эффект памяти». Начинать разряжать/заряжать АКБ можно с любого уровня заряда. В большинстве устройств стоит ограничение по степени заряда/разряда - контроллер может не позволить заряжать АКБ, если, например, заряд уже более 90 %. Также он не позволит полностью разрядить АКБ, препятствуя выходу из строя её элементов (из-за эффекта «глубокого разряда»). Если АКБ находится в разряженном состоянии 2 недели и более, то происходит необратимый процесс потери ёмкости в её элементах, следствием чего является выход из строя самой АКБ.

Если АКБ устройства была разряжена и некоторое время не использовалась, то перед возобновлением эксплуатации устройства необходимо оставить его подключенным к ЗУ приблизительно на 1-2 часа.

Используйте только оригинальное зарядное устройство

1. Перед зарядкой вставьте батарею в устройство.
2. Подсоедините зарядное устройство к устройству.
3. Вставьте вилку зарядного устройства в розетку.
4. Индикатор уровня заряда батареи будет мигать до тех пор, пока батарея не зарядится полностью.
5. Во время зарядки батарея обычно нагревается, это совершенно нормально.

Внимание: убедитесь в том, что зарядное устройство находится в соответствующем разъеме.

В противном случае устройство заряжаться не будет. Убедитесь, что уровень напряжения и мощность в сети соответствует номинальному напряжению и мощности зарядного устройства. Если батарея полностью разряжена, перед появлением индикатора зарядки на дисплее пройдет некоторое время. После этого Вы можете начать пользоваться устройством.

Соблюдайте температурный режим

АКБ должны храниться в заряженном состоянии при температуре от +15 °C до +35 °C. АКБ плохо переносят длительную эксплуатацию при очень высоких (выше 50 °C) и очень низких (ниже -30 °C) температурах окружающей среды. Не допускайте попадания на устройство прямых солнечных лучей, а также не оставляйте его в непосредственной близости от источников тепла, например, электрообогревателей.

Не разбирайте, не сжигайте, не используйте АКБ со следами повреждений

Ни в коем случае нельзя самостоятельно разбирать АКБ и заряжать их элементы, это должны делать квалифицированные специалисты. Прокол или смятие элементов может привести ко внутреннему короткому замыканию, с последующим возгоранием и взрывом. При разгерметизации корпуса АКБ, внутрь элемента может попасть вода или сконденсироваться атмосферная влага, что может привести к реакции с выделением водорода и возгоранию. Поврежденные АКБ выделяют вредные для здоровья человека вещества.

В случае, если АКБ перестала работать в штатном режиме, по той или иной причине деформировалась (вздулась, втянулась и т.п.), следует незамедлительно обратиться в авторизованный сервисный центр.

ВНИМАНИЕ: время работы АКБ зависит от многих факторов (громкость и продолжительность прослушивания и т.д.); действительное время работы может не совпадать с указанным. АКБ допускает ограниченное число циклов зарядки и по прошествии некоторого времени может потребовать замены (условия ограниченной гарантии на АКБ смотрите в гарантийном талоне). Время работы АКБ зависит от режима использования и настроек.

Использование и обслуживание музыкального проигрывателя

1. Рекомендуется не прослушивать музыку на высоком уровне громкости в течение длительного времени. Это может повредить Ваш слух.
2. Не подвергайте музыкальный проигрыватель воздействию чрезмерной влажности, температуры, жира и грязи, дождя, прямых солнечных лучей и огня.
3. Если продукт не используется в течение длительного времени, просьба отключить питание.
4. Чтобы предотвратить повреждение кабельных аксессуаров, убедитесь, что кабель питания и аудиокабель не пережаты, не растянуты, не сплетены между собой, не замяты и т.д.

Технические характеристики

Выходная мощность	3 Вт+3 Вт
Частота	90 Гц ~ 20 кГц
Номинальное сопротивление	4 Ом
Соотношение «сигнал-помехи»	≥80 дБ
Ёмкость батареи	1800 мАч
Размер корпуса	99*100*115 мм
Входное напряжение	5В, 500 мА

Подключение

1. Сначала подключите кабель питания к USB-порту ПК, затем вставьте коннектор кабеля 3,5 мм в разъем AUX, другой конец сигнального кабеля подключите к устройству, например, ПК, CD или mp3-плееру и т.д.
2. В выключенном состоянии вставьте miniUSB-коннектор в разъем, другой конец - в разъем USB компьютера, устройство перейдет в режим ПК (подключение к ПК), музыка на ПК может быть отрегулирована кнопками на проигрывателе, затем он будет использоваться звуковым адаптером USB или устройством для чтения карт памяти.









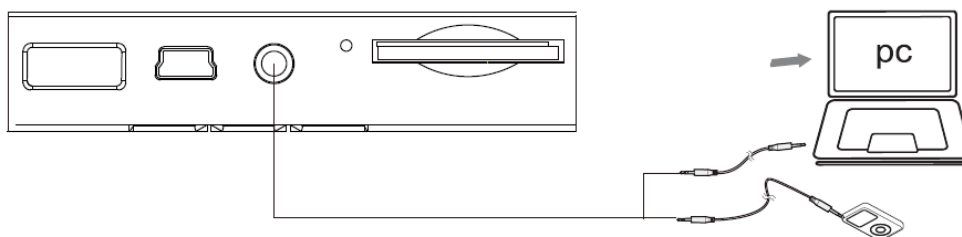
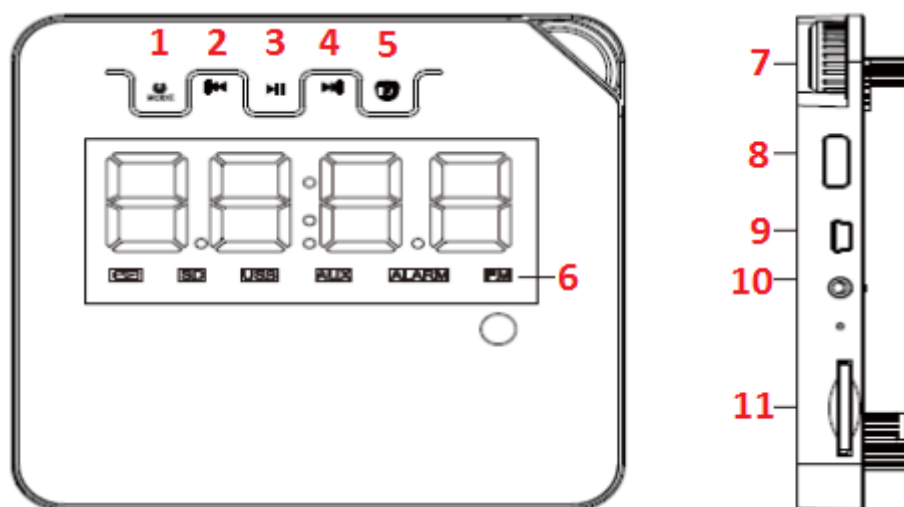

Схема устройства









- ① Длительное нажатие кнопки  : включение или выключение.
В режиме ПК - длительное нажатие: выход из этого режима; короткое нажатие: смена режима.
- ② В режиме SD/USB - короткое нажатие кнопки  : последний трек; длительное нажатие: минус 10 треков назад от текущего.
В режиме ПК - короткое нажатие: последний трек.
В режиме FM радио – короткое нажатие: последняя радиостанция; длительное нажатие: изменение частоты вручную.
В режиме FM (после нажатия  для переключения каналов, на которые можно сохранять радиостанции) – короткое нажатие: переход к предыдущему каналу.
В режиме AUX - длительное нажатие: подсветка экрана.
- ③ В режиме USB/SD/ПК - короткое нажатие  : воспроизведение или пауза.
В режиме FM радио - длительное нажатие  : автоматический поиск и сохранение радиостанций; короткое нажатие: выключить звук.
- ④ В режиме USB/SD - короткое нажатие  : следующий трек, длительное нажатие: 10 треков вперед от текущего.
В режиме ПК - короткое нажатие: следующий трек.
В режиме FM радио – короткое нажатие: следующая программа; длительное нажатие: изменение частоты вручную.
В режиме FM (после нажатия  для переключения каналов, на которые можно сохранять радиостанции) – короткое нажатие: переход к следующему каналу.
- ⑤  : установка будильника.
- ⑥ ИК-окошко для пульта ДУ.
- ⑦ Регулятор громкости.
- ⑧ Разъем USB, поддерживает USB диск.
- ⑨ Цифровой разъем питания и ПК.
- ⑩ Разъем AUX, ввод внешнего звукового сигнала.
- ⑪ Разъем для SD-карты.

ВНИМАНИЕ: устройство оснащено встроенным аккумулятором повышенной ёмкости. Кроме того имеется возможность использования внешней аккумуляторной батареи Nokia BL-5C, дополнительный слот для данной батареи располагается в левой части устройства.



Подключение по Bluetooth

- Нажмите кнопку “MODE”, чтобы включить проигрыватель, запуск по умолчанию для подключения по Bluetooth. На дисплее отобразится значок **“BT”**
- Включите ваше Bluetooth устройство, запустите поиск Bluetooth-аксессуаров поблизости.
- Найдите устройство с именем “DEXP Cube” и подключитесь к нему.
- Как только подключение будет установлено, вы сможете проигрывать аудио с вашего мобильного устройства, и оно будет воспроизводиться через проигрыватель.
- Все функции воспроизведения (Воспроизвести, Пауза, След.трек, Пред.трек, Звук громче/тише) могут контролироваться с помощью подключенного Bluetooth-устройства.





Настройка часов

- ① В любом режиме нажмите кнопку  , на экране появятся часы. Нажмите эту кнопку еще раз, чтобы перейти в режим будильника.
- ② Зажмите кнопку  , после того, как значение часа замигает, введите требуемое вам значение с помощью кнопок  или  , затем нажмите  , чтобы отредактировать значение минут тем же способом.
- ③ Зажмите кнопку  , чтобы подтвердить операцию.

Спящий режим

В режиме времени устройство будет выключено автоматически через выбранное количество времени. Зажмите кнопку  , на экране отобразится значок SL30. Это будет означать, что проигрыватель будет выключен через 30 минут. Зажмите кнопку  еще раз, на экране отобразится значок SL60, это будет означать, что проигрыватель будет выключен автоматически, зажмите кнопку  в третий раз, на экране отобразится значок SL0, означающий, что спящий режим отключен.

Настройки включения/выключения устройства

В любом режиме нажмите кнопку  , устройство перейдет в режим настройки часов. Нажмите  еще раз, чтобы перейти к режиму будильника, способ настройки времени будильника аналогичен способу настройки часов. Включите или выключите будильник нажатием кнопок  или  , для подтверждения выбора зажмите кнопку  , после чего на дисплее появится время будильника. В этом случае вне зависимости от того, включено устройство, выключено, или находится в режиме ожидания, будильник начнет звонить в установленное время.

Пульт ДУ

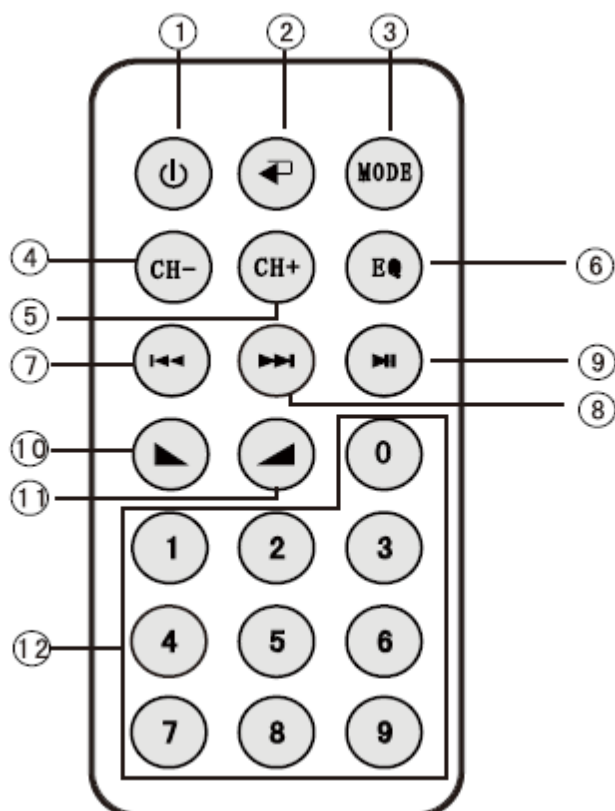

1. Режим ожидания.
2. Повторное воспроизведение.
3. Смена режима.
4. Короткое нажатие для перехода к предыдущему каналу в режиме FM.
5. Короткое нажатие для перехода к следующему каналу в режиме FM.
6. Клавиша эквалайзера (переключение между различными режимами звучания. Недоступно в режимах FM, AUX, BT).
7. А. В режиме FM - одиночное нажатие для поиска и автозапоминания частоты на текущем канале;
Б. В режиме USB/SD - одиночное нажатие для предыдущей песни.
8. А. В режиме FM одиночное нажатие для поиска и автозапоминания частоты на текущем канале;
Б. В режиме USB/SD - одиночное нажатие для следующей песни.
9. Пауза/выключить звук.
10. Уменьшение громкости звука.
11. Увеличение громкости звука.
12. Цифровые кнопки от 0 – 9. В режиме USB/SD - нажмите 2 для выбора второй песни, если другие цифры не введены в течение трех секунд (включая FM канал). Например, нажатие кнопок 2,3,4 подряд приведет к воспроизведению 234-й песни.

Возможные проблемы и их решение

1. Устройство не включается: проверьте, заряжена ли батарея.
2. Нет звука, или звук слишком тихий:
 - а) проверьте, в каком положении находится регулятор громкости на проигрывателе и устройстве-источнике. Увеличьте громкость при необходимости.
 - б) проверьте корректность подключения устройства-источника к проигрывателю.

ВНИМАНИЕ: Если вышеперечисленные меры не помогли в решении проблемы, обратитесь в авторизованный сервисный центр.

Дополнительная информация

Изготовитель: Шэньчжэнь Кливьень Электроникс Ко., Лтд.
корп. 37, промпарк 7, Тяньляо, новый р-н Гуанмин, г. Шэньчжэнь, Китай.

Уполномоченное изготовителем лицо: ООО «Атлас»,
690068, Приморский край, г. Владивосток, пр-т 100 лет Владивостоку, 155, корп. №3.

Изделие имеет сертификат соответствия, выданный Государственным органом по Сертификации.

Спецификации, информация о продукте, его комплектация и функционал могут быть изменены без предварительного уведомления пользователя.
Фактический интерфейс устройства может отличаться от представленного в данном руководстве.

Адрес в интернете:

www.dexp.club

Товар изготовлен (дд.мм.гггг): _____

v.3



www.dexp.club