

Stereo Headphones

Operating Instructions
Mode d’emploi
Bedienungsanleitung
Manual de instrucciones
Istruzioni per l’uso
Gebruiksaanwijzing
Manual de Instruções
Instrukcja obsługi



4-463-777-31(1)

MDR-ZX310AP



C	
https://play.google.com/store/apps/details?id=com.sonymobile.extras.liveware.extension.smartkey	



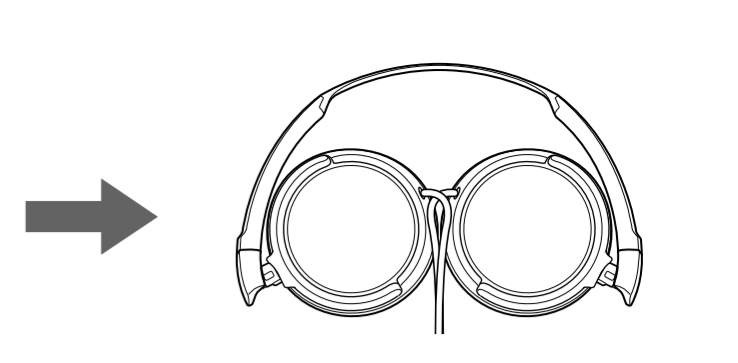
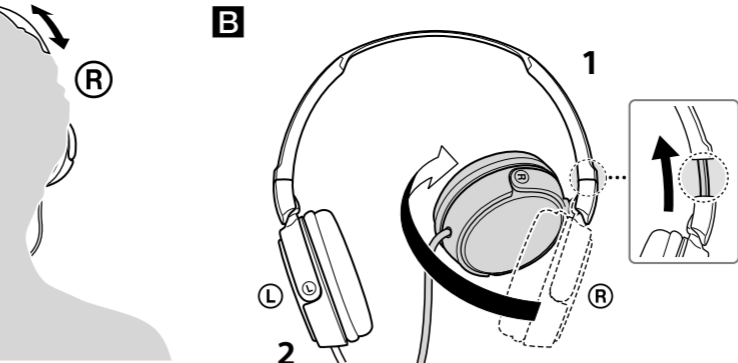
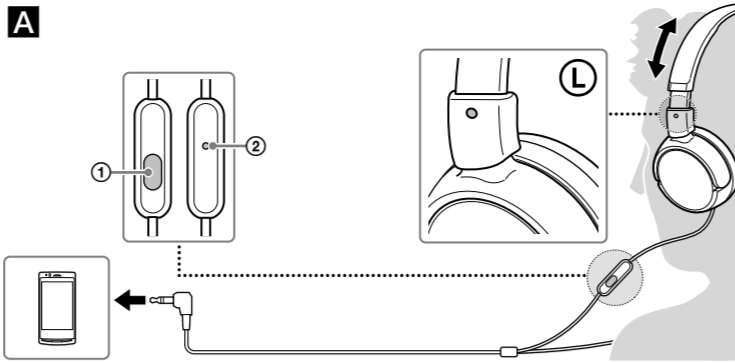















English	Stereo headphones
Compatible products <p>Use this unit with smartphones.</p> Notes <ul style="list-style-type: none">If you connect to an unsupported smartphone, the microphone of this unit may not function, or the volume level may be low. This unit is not guaranteed to operate digital music players. Using the Multi-function button* <p>Press once to answer the call, press again to end; press to play/pause a track.</p> Available operations for iPhone Plays/pauses a track of the connected iPhone product with a single press. Skips to the next track with a double press. Skips to the previous track with a triple press. Starts the "VoiceOver***" feature with a long press (if available). Hold down for about two seconds to reject an incoming call. When you let go, two long beeps confirm the call was rejected. <ul style="list-style-type: none">The button function may vary depending on the smartphone. ** Availability of the "VoiceOver" feature depends on iPhone and its software version.	Specifications Headphones Type: Closed, dynamic / Driver unit: 30 mm, dome type (CCA W Voice Coil) / Power handling capacity: 1,000 mW (IEC) / Impedance: 24 Ω at 1 kHz / Sensitivity: 98 dB/mW / Frequency response: 10 Hz – 24,000 Hz / Cord: 1.2 m (Y-type) / Plug: Four-conductor gold-plated L-shaped stereo mini plug / Mass: Approx. 125 g without cord Microphone Design: In-line microphone / Type: Electret condenser / Open circuit voltage level: –40 dB (0 dB = 1 V/Pa) / Effective frequency range: 20 Hz – 20,000 Hz * IEC = International Electrotechnical Commission Design and specifications are subject to change without notice. iPhone is a trademark of Apple Inc., registered in the U.S. and other countries. Xperia™ is a trademark of Sony Mobile Communications AB. Android™ and Google Play™ are trademarks or registered trademarks of Google, Inc.
Precautions  <p>Optional replacement earpads can be ordered from your nearest Sony dealer.</p> <p>The validity of the CE marking is restricted to only those countries where it is legally enforced, mainly in the countries EEA (European Economic Area).</p>	Precautions <p>High volume may affect your hearing. For traffic safety, do not use while driving or cycling.</p> <p>Optional replacement earpads can be ordered from your nearest Sony dealer.</p> <p>The validity of the CE marking is restricted to only those countries where it is legally enforced, mainly in the countries EEA (European Economic Area).</p>

Français	Casque d’écoute stéréo
Produits compatibles <p>Utilisez cet appareil avec des smartphones.</p> Remarques <ul style="list-style-type: none">Si vous effectuez le branchement à un smartphone non pris en charge, il est possible que le micro de cet appareil ne fonctionne pas ou que le niveau du volume soit faible. Il n'est pas garanti que cet appareil puisse commander des lecteurs audio numériques. Utilisation de la touche multifonctions* Appuyez une fois pour répondre à l'appel, appuyez de nouveau pour raccrocher ; appuyez pour commander la lecture/pause d'une plage. Opérations disponibles pour l’iPhone Appuyez une fois pour commander la lecture/ pause d'une plage de l'iPhone connecté. Appuyez trois fois pour revenir à la plage précédente. Appuyez longuement pour activer la fonction « VoiceOver** » (si disponible). Maintenez enfoncé pendant deux secondes environ pour refuser un appel entrant. Quand vous relâchez, deux bips de faible intensité confirment que l'appel a été refusé. <ul style="list-style-type: none">La fonction de cette touche peut varier selon le smartphone. ** La disponibilité de la fonction « VoiceOver » dépend de l'iPhone et de la version de son logiciel.	Spécifications Casque Type : Fermé, dynamique / Transducteur : 30 mm, type à dôme (bobine acoustique CCAW) / Puissance admissible : 1 000 mW (CEI)* / Impédance : 24 Ω à 1 kHz / Sensibilité : 98 dB/mW / Réponse en fréquence : 10 Hz – 24 000 Hz / Cordon : 1,2 m (type en Y) / Fiche : mini-fiche stéréo en L placquée or à quatre conducteurs / Mass : Environ 125 g sans cordon Micro Conception : Micro en ligne / Type : Condensateur à électret / Niveau de tension en circuit ouvert : –40 dB (0 dB = 1 V/Pa) / Plage de fréquences efficace : 20 Hz – 20 000 Hz * CEI = Commission Electrotechnique Internationale La conception et les spécifications sont sujettes à modification sans préavis. iPhone est une marque d'Apple Inc., déposée aux États-Unis et dans d'autres pays. Xperia™ est une marque de Sony Mobile Communications AB. Android™ et Google Play™ sont des marques ou des marques déposées de Google, Inc.
Précautions  <p>Des oreillettes de rechange en option peuvent être commandées auprès de votre revendeur Sony le plus proche.</p> <p>La validité du marquage CE est limitée uniquement aux pays dans lesquels il fait force de loi, c'est-à-dire principalement dans les pays de l'EEE (Espace Economique Européen).</p>	Précautions <p>Vous risquez de subir des lésions auditives si vous utilisez cet appareil à un volume trop élevé. Pour des raisons de sécurité, ne l'utilisez pas en voiture ou à vélo.</p> <p>Des oreillettes de rechange en option peuvent être commandées auprès de votre revendeur Sony le plus proche.</p> <p>La validité de la marca CE se limita únicamente a aquellos países en los que la legislación lo impone, especialmente los países de la EEE (Espacio Económico Europeo).</p>



How to use	Utilisation	Gebrauch	Utilización
<p>A ① Multi-function button</p> <p>② Microphone</p> <p>B 1 Retract the sliders beforehand, and check the Ⓞ mark on the right side.</p> <p>2 Do the same for the left side.</p> <p>C If you install the Smart Key app* from Google Play™ store, the track and volume adjustment on your smartphone will be enabled with multi-function button.</p> <ul style="list-style-type: none">Smart Key is an application for Xperia™, Android™ OS 4.0 and above. The app may not be available in some countries and/or regions, and may not be used with unsupported smartphone models.	<p>A ① Touche multifonctions</p> <p>② Microfon</p> <p>B 1 Rétractez les curseurs avant de vérifier le repère Ⓞ sur le côté droit.</p> <p>2 Faites de même pour le côté gauche.</p> <p>C Si vous installez l'application Smart Key* à partir de la boutique Google Play™, le réglage de la plage et du volume de votre smartphone sera activé à l'aide de la touche multifonctions.</p> <ul style="list-style-type: none">Smart Key est une application destinée à Xperia™, Android™ OS version 4.0 et supérieure. Cette application risque de ne pas être disponible dans certains pays et/ou certaines régions, et il se peut qu'elle ne fonctionne pas avec des modèles de smartphone non pris en charge.	<p>A ① Multifunktionstaste</p> <p>② Mikrofon</p> <p>B 1 Ziehen Sie die Gleitstücke im Vorfeld zurück und überprüfen Sie die Markierung Ⓞ auf der rechten Seite.</p> <p>2 Gehen Sie auf der linken Seite ebenso vor.</p> <p>C Wenn Sie die App Smart Key* vom Google Play™-Store installieren, können Sie die Multifunktionstaste zur Titel- und Lautstärkeeinstellung am Smartphone verwenden.</p> <ul style="list-style-type: none">Smart Key ist eine Anwendung für Xperia™, Android™ OS4.0 und darüber. Die App ist in einigen Ländern und/oder Regionen möglicherweise nicht verfügbar und kann mit nicht unterstützten Smartphone-Modellen nicht verwendet werden.	<p>A ① Botón multifunción</p> <p>② Micrófono</p> <p>B 1 Recoja primero las piezas deslizantes y busque la marca Ⓞ en el lado derecho.</p> <p>2 Realice la misma acción con el auricular izquierdo.</p> <p>C Si instala la app Smart Key* desde la tienda Google Play™, podrá activar el ajuste de pistas y volumen en el smartphone a través del botón multifunción.</p> <ul style="list-style-type: none">Smart Key es una aplicación para teléfonos Xperia™ con Android™ OS 4.0 o una versión superior. Es posible que la app no esté disponible en algunos países o regiones y que no pueda utilizarse con modelos de teléfono inteligente no compatibles.
Modalità d'uso	Hoe te gebruiken	Como utilizar	Użytkowanie
<p>A ① Pulsante multifunzione</p> <p>② Microfono</p> <p>B 1 Per prima cosa ritirare i regolatori, quindi controllare il segno Ⓞ sul lato destro.</p> <p>2 Effettuare la medesima operazione per il lato sinistro.</p> <p>C Se viene installata l'app* Smart Key da Google Play™ store, sarà possibile il regolare il brano e regolare il volume sul proprio smartphone grazie al pulsante multifunzione.</p> <ul style="list-style-type: none">Smart Key è un'applicazione dedicata a Xperia™, Android™ e OS 4.0 e versioni successive. L'applicazione potrebbe non essere disponibile in alcuni paesi e/o regioni e alcuni modelli di smartphone non supportati potrebbero non consentirne il funzionamento.	<p>A ① Multifunctionele knop</p> <p>② Microfoon</p> <p>B 1 Trek de schuifknoppen op voorhand terug en zoek het merkteken Ⓞ aan de rechterzijde.</p> <p>2 Ga op dezelfde manier te werk aan de linkerzijde.</p> <p>C Als u de app Smart Key* installeert via de Google Play™-winkel, zal het bedienen van de tracks en het volume op uw smartphone mogelijk zijn via de multifunctionele knop.</p> <ul style="list-style-type: none">Smart Key is een toepassing voor Xperia™, Android™ OS 4.0 en hoger. De app is in bepaalde landen en/of regio's mogelijk niet beschikbaar en mag niet worden gebruikt met niet ondersteunde smartphone-modellen.	<p>A ① Botão Multifunções</p> <p>② Microfone</p> <p>B 1 Recolha as patilhas de esbravêd previamente e verifique a marca Ⓞ do lado direito.</p> <p>2 Proceda do mesmo modo para o lado esquerdo.</p> <p>C Se instalar a aplicação Smart Key* a partir da Google Play™ store, o ajuste de volume e faixa do smartphone será ativado com o botão multifunções.</p> <ul style="list-style-type: none">Smart Key é uma aplicação para Xperia™, Android™ OS 4.0 e versões superiores. A aplicação poderá não estar disponível em alguns países e/o regiões e não poderá ser utilizada com modelos de smartphone não suportados.	<p>A ① Przycisk wielofunkcyjny</p> <p>② Mikrofon</p> <p>B 1 Cofnij najpierw suwaki i sprawdź oznaczenie Ⓞ po prawej stronie.</p> <p>2 Wykonaj tę samą czynność po lewej stronie.</p> <p>C Po zainstalowaniu aplikacji Smart Key* ze sklepu Google Play™, zostanie włączona regulacja utworów i głośności za pomocą przycisku wielofunkcyjnego.</p> <ul style="list-style-type: none">Smart Key to aplikacja dla telefonu Xperia™ z systemem Android™ OS 4.0 i nowszymi wersjami. Aplikacja może nie być dostępna w niektórych krajach i/lub regionach. Nie można jej używać również w nieobsługiwanych urządzeniach typu smartphone.

Deutsch	Stereokopfhörer
Kompatible Produkte <p>Verwenden Sie dieses Produkt mit Smartphones.</p> Hinweise <ul style="list-style-type: none">Wenn Sie ein Smartphone anschließen, das nicht unterstützt wird, funktioniert das Mikrofon dieses Produkts unter Umständen nicht oder die Lautstärke ist sehr leise. Der Betrieb dieses Produkts mit digitalen Musikplayern kann nicht gewährleistet werden. Verwenden der Multifunktionstaste* Drücken Sie die Taste einmal, um einen Anruf entgegenzunehmen, und erneut, um den Anruf zu beenden. Drücken Sie die Taste, um einen Titel wiederzugeben bzw. in die Pause zu schalten. Verfügbare iPhone-Funktionen Startet mit einem einzigen Tastendruck einen Titel auf dem angeschlossenen iPhone bzw. hält ihn an. Bei einem doppelten Tastendruck wird zum nächsten Titel gewechselt. Bei einem dreifachen Tastendruck wird zum vorherigen Titel gewechselt. Bei einem langen Tastendruck wird die Funktion „VoiceOver***“ gestartet (falls verfügbar). Halten Sie die Taste ungefähr zwei Sekunden lang gedrückt, um einen eingehenden Anruf abzulehnen. Wenn Sie die Taste loslassen, wird mit zwei akustischen Signalen bestätigt, dass der Anruf abgelehnt wurde. <ul style="list-style-type: none">Die Tastenfunktion variiert möglicherweise nach Smartphone. ** Die Verfügbarkeit der Funktion „VoiceOver“ ist vom iPhone und dessen Software-Version abhängig.	Technische Daten Kopfhörer Type: Geschlossen, dynamisch / Treibereinheit: Kalotte, 30 mm (CCA W-Schwingspule) / Belastbarkeit: 1.000 mW (IEC) / Impedanz: 24 Ω bei 1 kHz / Empfindlichkeit: 98 dB/mV / Frequenzgang: 10 Hz – 24.000 Hz / Kabel: 1,2 m (Y-förmiges) / Stecker: Vergoldeter Vierleiter-Stereoministecker in L-Form / Mass: ca. 125 g (ohne Kabel) Mikrofon Design: In-Line-Mikrofon / Type: Elektret-Kondensatormikrofon / Leerlaufspannungsepegel: –40 dB (0 dB = 1 V/Pa) / Effektiver Frequenzbereich: 20 Hz – 20.000 Hz * IEC = Internationale Elektrotechnische Kommission Änderungen, die dem technischen Fortschritt dienen, bleiben vorbehalten. iPhone ist in den USA und anderen Ländern ein eingetragenes Markenzeichen von Apple Inc. Xperia™ ist ein Markenzeichen von Sony Mobile Communications AB. Android™ und Google Play™ sind Markenzeichen oder eingetragene Markenzeichen von Google, Inc.
Sicherheitsmaßnahmen  <p>Ersatzohrpolster können Sie bei Bedarf bei Ihrem Sony-Händler bestellen.</p>	Sicherheitsmaßnahmen <p>Eine zu hohe Lautstärke kann zu Gehörschäden führen. Verwenden Sie Kopfhörer aus Gründen der Verkehrssicherheit nicht beim Fahren von Kraftfahrzeugen oder beim Fahrradfahren.</p> <p>Ersatzohrpolster können Sie bei Bedarf bei Ihrem Sony-Händler bestellen.</p>
Italiano	Cuffie stereo
Prodotti compatibili <p>Utilizzare questa unità con smartphone.</p> Note <ul style="list-style-type: none">Se collegato ad uno smartphone non supportato, il microfono di questa unità potrebbe non essere utilizzabile, oppure il volume potrebbe risultare basso. Questa unità non è garantita per il funzionamento con lettori musicali digitali. Utilizzare il pulsante multifunzione* Premere una volta per rispondere alla chiamata, premere di nuovo il tasto per riagganciare, premere per riprodurre/interrompere un brano. Operazioni disponibili per iPhone Consente, con un'unica pressione, di riprodurre/interrompere un brano del prodotto iPhone collegato. Consente, con una doppia pressione, di saltare al brano successivo. Consente, con una tripla pressione, di saltare al brano precedente. Consente, con una pressione prolungata, di avviare la funzione "VoiceOver***", se disponibile. Tenere premuto per circa due secondi per rifiutare una chiamata in arrivo. Quando si rilascia il pulsante, un doppio segnale acustico a basso volume conferma che la chiamata è stata rifiutata. <ul style="list-style-type: none">La funzione del pulsante potrebbe variare in base allo smartphone. ** La disponibilità della funzione "VoiceOver" dipende dall'iPhone e dalla relativa versione del software.	Caratteristiche tecniche Cuffie Tipo: chiuso, dinamico / Unità pilota: 30 mm, tipo a cupola (Voice Coil CCAW) / Capacità di potenza: 1.000 mW (IEC) / Impedenza: 24 Ω a 1 kHz / Sensibilità: 98 dB/mW / Risposta in frequenza: 10 Hz – 24.000 Hz / Cavo: 1,2 m (tipo a Y) / Spina: minispina stereo a forma di L placcata in oro a quattro poli / Massa: circa 125 g (senza cavo) Microfono Design: microfono in linea / Tipo: con condensatore a elettrete / Livello di tensione a circuito aperto: –40 dB (0 dB = 1 V/Pa) / Gamma di frequenza effettiva: 20 Hz – 20.000 Hz * IEC = Commissione Elettrotecnica Internazionale Il design e le caratteristiche tecniche sono soggetti a modifiche senza preavviso. iPhone è un marchio di fabbrica di Apple Inc., registrato negli Stati Uniti e in altri paesi. Xperia™ è un marchio di fabbrica di Sony Mobile Communications AB. Android™ e Google Play™ sono marchi di fabbrica o marchi registrati di Google, Inc.
Nederlands	Stereohoofdtelefoon
Compatibele producten <p>U kunt dit apparaat gebruiken met een smartphone.</p> Opmerkingen <ul style="list-style-type: none">Als u dit apparaat aansluit op een niet ondersteunde smartphone, is het mogelijk dat de microfoon van dit apparaat niet werkt of dat het volumeniveau laag is. Dit apparaat werkt mogelijk niet met digitale muziekspelers. De multifunctionele knop gebruiken* Druk één keer op deze knop om een oproep te beantwoorden, en nogmaals om deze te beëindigen; druk één keer op deze knop om een nummer af te spelen/te onderbreken. Mogelijke bedieningshandelingen voor iPhone Wanneer u één keer op deze knop drukt, wordt één nummer op de aangesloten iPhone afgespeeld/ gepauzeerd. Wanneer u twee keer op deze knop drukt, schakelt u naar het volgende nummer. Wanneer u drie keer op deze knop drukt, keert u terug naar het vorige nummer. Wanneer u deze knop lang ingedrukt houdt, wordt de functie "VoiceOver***" gestart (indien beschikbaar). Houd deze knop ongeveer twee seconden ingedrukt om een ontvangen oproep te negeren. Wanneer u de knop loslaat, hoort u twee lage pieptonen ter bevestiging dat de oproep werd genegeerd. <ul style="list-style-type: none">Afhankelijk van de smartphone kan de functie van de knop variëren. ** Beschikbaarheid van de functie "VoiceOver" hangt af van de iPhone en de softwareversie.	Caratteristiche tecniche Auricolares Tipo: cerrado, dinámico / Unidad auricular: 30 mm, tipo cúpula (bobina de voz de cable de aluminio encobrado (CCA W)) / Capacidad de potencia: 1.000 mW (IEC) / Impedancia: 24 Ω a 1 kHz / Sensibilidad: 98 dB/mW / Respuesta en frecuencia: 10 Hz – 24.000 Hz / Cable: 1,2 m (tipo Y) / Clavija: miniclavija estéreo dorada en forma de L de cuatro conductores / Masa: aprox. 125 g sin el cable Micrófono Diseño: micrófono en línea / Tipo: condensador de electreto / Nivel de tensión del circuito abierto: –40 dB (0 dB = 1 V/Pa) / Gama de frecuencias efectivas: 20 Hz – 20.000 Hz * IEC = Comisión Electrotécnica Internacional El diseño y las especificaciones están sujetos a cambios sin previo aviso. iPhone es una marca comercial de Apple Inc., registrada en los EE. UU. y en otros países. Xperia™ es una marca comercial de Sony Mobile Communications AB. Android™ y Google Play™ son marcas comerciales o marcas comerciales registradas de Google, Inc.
Español	Auriculares estéreo
Productos compatibles <p>Utilice esta unidad con los teléfonos inteligentes.</p> Notas <ul style="list-style-type: none">Si conecta un teléfono inteligente no compatible, es posible que el micrófono de esta unidad no funcione o que el nivel del volumen sea bajo. No se garantiza el funcionamiento de esta unidad con reproductores de música digital. Utilización del botón multifunción* Pulse una vez para contestar la llamada. Vuelva a pulsar para finalizar. Pulse para reproducir una pista o ponerla en pausa. Operaciones disponibles para iPhone Pulse una vez para reproducir o pausar una pista del producto iPhone conectado. Pulse dos veces para saltar a la siguiente pista. Pulse tres veces para saltar a la pista anterior. Se inicia la función "VoiceOver***" si se mantiene pulsado un momento (si se encuentra disponible). Mantenga pulsado durante unos dos segundos para rechazar una llamada entrante. Al soltar, dos pitidos bajos confirman que la llamada se ha rechazado. <ul style="list-style-type: none">La función del botón puede variar según el tipo de teléfono inteligente. ** La disponibilidad de la función "VoiceOver" depende del iPhone y la versión del software.	Caratteristiche tecniche Auricolares Tipo: cerrado, dinámico / Unidad auricular: 30 mm, tipo cúpula (bobina de voz de cable de aluminio encobrado (CCA W)) / Capacidad de potencia: 1.000 mW (IEC) / Impedancia: 24 Ω a 1 kHz / Sensibilidad: 98 dB/mW / Respuesta en frecuencia: 10 Hz – 24.000 Hz / Cable: 1,2 m (tipo Y) / Clavija: miniclavija estéreo dorada en forma de L de cuatro conductores / Masa: aprox. 125 g sin el cable Micrófono Diseño: micrófono en línea / Tipo: condensador de electreto / Nivel de tensión del circuito abierto: –40 dB (0 dB = 1 V/Pa) / Gama de frecuencias efectivas: 20 Hz – 20.000 Hz * IEC = Comisión Electrotécnica Internacional El diseño y las especificaciones están sujetos a cambios sin previo aviso. iPhone es una marca comercial de Apple Inc., registrada en los EE. UU. y en otros países. Xperia™ es una marca comercial de Sony Mobile Communications AB. Android™ y Google Play™ son marcas comerciales o marcas comerciales registradas de Google, Inc.
Precauciones  <p>Los recambios opcionales para las almohadillas para el oído se pueden encargar en su distribuidor de Sony más cercano.</p>	Precautions <p>Si utiliza los auriculares a un volumen alto, puede dañar sus oídos. Por razones de seguridad vial, no los utilice mientras conduce a vaya en bicicleta.</p> <p>Los recambios opcionales para las almohadillas para el oído se pueden encargar en su distribuidor de Sony más cercano.</p>

Português	Auscultadores estéreo
Produtos compatíveis <p>Utilize esta unidade com smartphones.</p> Notas <ul style="list-style-type: none">Se ligar a um smartphone não suportado, o microfone desta unidade poderá não funcionar ou o nível do volume poderá ser demasiado baixo. Não é garantido que esta unidade funcione com leitores de música digitais. Utilizar o botão Multifunções* Primeira uma vez para atender a chamada, prima outra vez para terminar; prima para reproduzir/ pausar uma faixa. Operações disponíveis para iPhone Reproduz/efectua uma pausa na faixa do produto iPhone ligado quando prime uma só vez. Salta para a faixa seguinte quando carrega uma segunda vez. Salta para a faixa anterior quando carrega uma terceira vez. Inicia a função "VoiceOver***" quando prime durante um período longo (se disponível). Mantenha pressionado durante cerca de dois segundos para rejeitar uma chamada. Quando soltar, dois sinais sonoros de baixo volume confirmam que a chamada foi rejeitada. <ul style="list-style-type: none">A função do botão poderá variar consoante o smartphone. ** A disponibilidade da função "VoiceOver" depende do iPhone e da sua versão de software.	Especificações Auscultadores Tipo: Fechado, dinámico / Unidade acionadora: 30 mm, tipo campânula (Voice Coil CCAW) / Capacidade de admissão de potência: 1.000 mW (IEC) / Impedância: 24 Ω a 1 kHz / Sensibilidade: 98 dB/mW / Resposta em frequência: 10 Hz – 24.000 Hz / Cabo: 1,2 m (tipo Y) / Ficha: Minificha estéreo em L dourada de quatro condutores / Massa: Aprox. 125 g sem o cabo Microfone Design: Microfone em linha / Tipo: Condensador de electrete / Nivel de tensão de circuito aberto: –40 dB (0 dB = 1 V/Pa) / Gama de frequências efetiva: 20 Hz – 20.000 Hz * IEC = Comissão Electrotécnica Internacional O design e as especificações estão sujeitos a alterações sem aviso prévio. iPhone é uma marca comercial da Apple Inc., registrada nos Estados Unidos e noutros países. Xperia™ é uma marca comercial da Sony Mobile Communications AB. Android™ e Google Play™ são marcas comerciais ou marcas comerciais registradas da Google, Inc.
Polish	Sluchawki stereofoniczne
Obsługiwane produkty <p>Tego urządzenia należy używać z telefonami typu smartphone.</p> Uwagi <ul style="list-style-type: none">W przypadku podłączenia słuchawek do nieobsługiwanego urządzenia typu smartphone mikrofon tego urządzenia może nie działać lub poziom głośności może być niski. Nie gwarantujemy działania tego urządzenia w cyfrowych odtwarzaczach muzyki. Korzystanie z przycisku wielofunkcyjnego* Naciśnij raz, aby odebrać rozmowę, naciśnij ponownie, aby zakończyć; naciśnij, aby odpowiedzieć/ wstrzymać utwór. Dostępne funkcje w telefonie iPhone Rozpocznie/wstrzymanie odtwarzania utworu z odtwarzacza iPhone, do którego są podłączone słuchawki, jednym naciśnięciem. Dwukrotne naciśnięcie powoduje przejście do następnego utworu. Trzykrotne naciśnięcie powoduje przejście do poprzedniego utworu. Naciśnięcie i przytrzymanie powoduje uruchomienie funkcji „VoiceOver***” (jeśli jest dostępna). Naciśnij i przytrzymaj przez około 2 sekundy, aby odrzucić połączenie przychodzące. Po zwolnieniu przycisku zostaną wyemitowane dwa ciche sygnały dźwiękowe potwierdzające odrzucenie połączenia. <ul style="list-style-type: none">Funkcja przycisku zależy od telefonu. ** Dostępność funkcji „VoiceOver” zależy od odtwarzacza iPhone i wersji jego oprogramowania.	Dane techniczne Sluchawki Typ: zamknięty, dynamiczny / Jednostki sterujące: 30 mm, typ stożkowy (uzwojenie z drutu miedzianego platerowanego miedzią) / Moc maksymalna: 1 000 mW (IEC) / Impedancja: 24 Ω przy 1 kHz / Głośność: 98 dB/mW / Pasmo przenoszenia: 10 Hz – 24 000 Hz / Przewód: 1,2 m (typu Y) / Wtyki: czteroprzewodnikowa, pozłacana miniwtyczka stereo w kształcie litery L / Masa: ok. 125 g (bez przewodu) Mikrofon Konstrukcja: Mikrofon w przewodzie / Typ: elektrowty, pojemnościowy / Poziom napięcia obwodów otwartego: –40 dB (0 dB = 1 V/Pa) / Składowy zakres częstotliwości: 20 Hz – 20 000 Hz * IEC = Międzynarodowa Komisja Elektrotechniczna Konstrukcja i dane techniczne mogą ulec zmianie bez powiadomienia. iPhone to znak towarowy firmy Apple Inc. zarejestrowany na terenie Stanów Zjednoczonych lub innych krajów. Xperia™ to znak towarowy Sony Mobile Communications AB. Android™ i Google Play™ to znaki towarowe lub zarejestrowane znaki handlowe Google, Inc.
Precautions  <p>As almofadas de substituição opcionais podem ser encomendadas ao seu representante Sony mais próximo.</p>	Precauções <p>O volume elevado pode afectar a sua audição. Para uma maior segurança na condução, não utilize os auscultadores enquanto conduz ou quando andar de bicicleta.</p> <p>As almofadas de substituição opcionais podem ser encomendadas ao seu representante Sony mais próximo.</p>
Precautions  <p>As almofadas de substituição opcionais podem ser encomendadas ao seu representante Sony mais próximo.</p>	Precauções <p>O volume elevado pode afectar a sua audição. Para uma maior segurança na condução, não utilize os auscultadores enquanto conduz ou quando andar de bicicleta.</p> <p>As almofadas de substituição opcionais podem ser encomendadas ao seu representante Sony mais próximo.</p>
Precautions  <p>As almofadas de substituição opcionais podem ser encomendadas ao seu representante Sony mais próximo.</p>	Precauções <p>O volume elevado pode afectar a sua audição. Para uma maior segurança na condução, não utilize os auscultadores enquanto conduz ou quando andar de bicicleta.</p> <p>As almofadas de substituição opcionais podem ser encomendadas ao seu representante Sony mais próximo.</p>
Precautions  <p>As almofadas de substituição opcionais podem ser encomendadas ao seu representante Sony mais próximo.</p>	Precauções <p>O volume elevado pode afectar a sua audição. Para uma maior segurança na condução, não utilize os auscultadores enquanto conduz ou quando andar de bicicleta.</p> <p>As almofadas de substituição opcionais podem ser encomendadas ao seu representante Sony mais próximo.</p>
Precautions  <p>As almofadas de substituição opcionais podem ser encomendadas ao seu representante Sony mais próximo.</p>	Precauções <p>O volume elevado pode afectar a sua audição. Para uma maior segurança na condução, não utilize os auscultadores enquanto conduz ou quando andar de bicicleta.</p> <p>As almofadas de substituição opcionais podem ser encomendadas ao seu representante Sony mais próximo.</p>
Precautions  <p>As almofadas de substituição opcionais podem ser encomendadas ao seu representante Sony mais próximo.</p>	Precauções <p>O volume elevado pode afectar a sua audição. Para uma maior segurança na condução, não utilize os auscultadores enquanto conduz ou quando andar de bicicleta.</p> <p>As almofadas de substituição opcionais podem ser encomendadas ao seu representante Sony mais próximo.</p>
Precautions  <p>As almofadas de substituição opcionais podem ser encomendadas ao seu representante Sony mais próximo.</p>	Precauções <p>O volume elevado pode afectar a sua audição. Para uma maior segurança na condução, não utilize os auscultadores enquanto conduz ou quando andar de bicicleta.</p> <p>As almofadas de substituição opcionais podem ser encomendadas ao seu representante Sony mais próximo.</p>
Precautions  <p>As almofadas de substituição opcionais podem ser encomendadas ao seu representante Sony mais próximo.</p>	Precauções <p>O volume elevado pode afectar a sua audição. Para uma maior segurança na condução, não utilize os auscultadores enquanto conduz ou quando andar de bicicleta.</p> <p>As almofadas de substituição opcionais podem ser encomendadas ao seu representante Sony mais próximo.</p>
Precautions  <p>As almofadas de substituição opcionais podem ser encomendadas ao seu representante Sony mais próximo.</p>	Precauções <p>O volume elevado pode afectar a sua audição. Para uma maior segurança na condução, não utilize os auscultadores enquanto conduz ou quando andar de bicicleta.</p> <p>As almofadas de substituição opcionais podem ser encomendadas ao seu representante Sony mais próximo.</p>
Precautions  <p>As almofadas de substituição opcionais podem ser encomendadas ao seu representante Sony mais próximo.</p>	Precauções <p>O volume elevado pode afectar a sua audição. Para uma maior segurança na condução, não utilize os auscultadores enquanto conduz ou quando andar de bicicleta.</p> <p>As almofadas de substituição opcionais podem ser encomendadas ao seu representante Sony mais próximo.</p>
Precautions  <p>As almofadas de substituição opcionais podem ser encomendadas ao seu representante Sony mais próximo.</p>	Precauções <p>O volume elevado pode afectar a sua audição. Para uma maior segurança na condução, não utilize os auscultadores enquanto conduz ou quando andar de bicicleta.</p> <p>As almofadas de substituição opcionais podem ser encomendadas ao seu representante Sony mais próximo.</p>
Precautions  <p>As almofadas de substituição opcionais podem ser encomendadas ao seu representante Sony mais próximo.</p>	Precauções <p>O volume elevado pode afectar a sua audição. Para uma maior segurança na condução, não utilize os auscultadores enquanto conduz ou quando andar de bicicleta.</p> <p>As almofadas de substituição opcionais podem ser encomendadas ao seu representante Sony mais próximo.</p>
Precautions  <p>As almofadas de substituição opcionais podem ser encomendadas ao seu representante Sony mais próximo.</p>	Precauções <p>O volume elevado pode afectar a sua audição. Para uma maior segurança na condução, não utilize os auscultadores enquanto conduz ou quando andar de bicicleta.</p> <p>As almofadas de substituição opcionais podem ser encomendadas ao seu representante Sony mais próximo.</p>
Precautions  <p>As almofadas de substituição opcionais podem ser encomendadas ao seu representante Sony mais próximo.</p>	Precauções <p>O volume elevado pode afectar a sua audição. Para uma maior segurança na condução, não utilize os auscultadores enquanto conduz ou quando andar de bicicleta.</p> <p>As almofadas de substituição opcionais podem ser encomendadas ao seu representante Sony mais próximo.</p>
Precautions  <p>As almofadas de substituição opcionais podem ser encomendadas ao seu representante Sony mais próximo.</p>	Precauções <p>O volume elevado pode afectar a sua audição. Para uma maior segurança na condução, não utilize os auscultadores enquanto conduz ou quando andar de bicicleta.</p> <p>As almofadas de substituição opcionais podem ser encomendadas ao seu representante Sony mais próximo.</p>
Precautions  <p>As almofadas de substituição opcionais podem ser encomendadas ao seu representante Sony mais próximo.</p>	Precauções <p>O volume elevado pode afectar a sua audição. Para uma maior segurança na condução, não utilize os auscultadores enquanto conduz ou quando andar de bicicleta.</p> <p>As almofadas de substituição opcionais podem ser encomendadas ao seu representante Sony mais próximo.</p>
Precautions  <p>As almofadas de substituição opcionais podem ser encomendadas ao seu representante Sony mais próximo.</p>	Precauções <p>O volume elevado pode afectar a sua audição. Para uma maior segurança na condução, não utilize os auscultadores enquanto conduz ou quando andar de bicicleta.</p> <p>As almofadas de substituição opcionais podem ser encomendadas ao seu representante Sony mais próximo.</p>
Precautions  <p>As almofadas de substituição opcionais podem ser encomendadas ao seu representante Sony mais próximo.</p>	Precauções <p>O volume elevado pode afectar a sua audição. Para uma maior segurança na condução, não utilize os auscultadores enquanto conduz ou quando andar de bicicleta.</p> <p>As almofadas de substituição opcionais podem ser encomendadas ao seu representante Sony mais próximo.</p>
Precautions  <p>As almofadas de substituição opcionais podem ser encomendadas ao seu representante Sony mais próximo.</p>	Precauções <p>O volume elevado pode afectar a sua audição. Para uma maior segurança na condução, não utilize os auscultadores enquanto conduz ou quando andar de bicicleta.</p> <p>As almofadas de substituição opcionais podem ser encomendadas ao seu representante Sony mais próximo.</p>

