

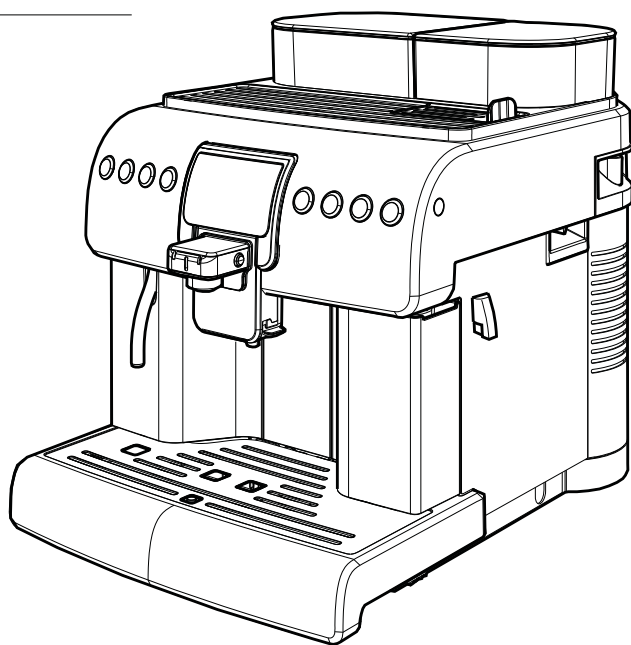

Автоматическая машина для кофе эспрессо и горячих напитков

au Lika

FOCUS



Type: SUP040



ВНИМАНИЕ: внимательно прочитайте данную инструкцию перед началом использования машины.

ИСПОЛЬЗОВАНИЕ И ТЕХНИЧЕСКОЕ ОБСЛУЖИВАНИЕ

RU

ГЛАВНЫЕ КОМПОНЕНТЫ

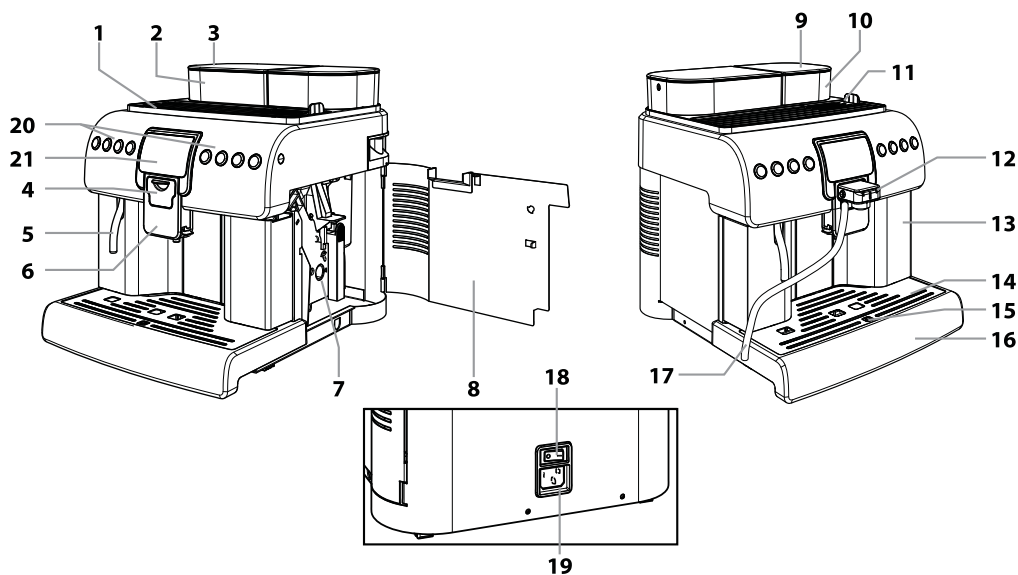

1	Устройство подогрева чашек
2	Бак для воды
3	Крышка бака для воды
4	Крышка отсека для насадки Cappuccinatore
5	Трубка горячей воды/пара
6	Устройство подачи кофе
7	Блок приготовления кофе
8	Дверца для обслуживания
9	Крышка емкости для кофе в зернах
10	Емкость для кофе в зернах
11	Отделение предварительно намолотого кофе + крышка

12	Cappuccinatore
13	Контейнер для сбора отходов кофе
14	Решетка-подставка для чашек
15	Поплавок полного поддона для сбора капель
16	Поддон для сбора капель
17	Всасывающая трубка для насадки Cappuccinatore
18	Выключатель ON/OFF
19	Соединение шнура питания
20	Панель управления
21	Дисплей

 Перечень компонентов охватывает все модели машины; проверьте, какое описание соответствует вашей машине. Некоторые функции могут отсутствовать.

ПРАВИЛА БЕЗОПАСНОСТИ

- ⚠ Не допускайте попадания воды на электрические компоненты машины, находящиеся под напряжением: опасность короткого замыкания! Горячая вода и пар могут причинить ожоги!**
- ⚠ Дети не должны играть с прибором.**
- ⚠ Чистка и техническое обслуживание, выполняемые пользователем, не должны производиться детьми без присмотра.**
- ⚠ Назначение**
- ⚠** Машина предназначена исключительно для использования в небольших офисах и коллективах.
- ⚠** Машина может использоваться детьми возрастом 8 лет (и старше), а также лицами с ограниченными физическими, умственными или сенсорными способностями, или лицами, не имеющими достаточного опыта и квалификации, если они будут находиться под присмотром или будут надлежащим образом обучены пользованию прибором и будут понимать все связанные с этим риски.
- ⚠ Электропитание**
- ⚠** Машина должна быть подсоединена к электросети наладчиком в соответствии с ее характеристиками.
- ⚠ Шнур питания**
- ⚠** Запрещается эксплуатировать машину с поврежденным шнуром питания.
- ⚠** В случае обнаружения повреждений шнура и/или вилки питания следует немедленно связаться с наладчиком.

- ⚠ Запрещается прокладка шнура питания через углы и острые кромки, а также поверх очень горячих предметов. Шнур должен быть защищен от попадания масла.
- ⚠ Запрещается перемещать или перетягивать машину, удерживая ее за шнур. Запрещается извлекать вилку, держась за шнур, касаться шнура мокрыми руками или наступать на него мокрыми ногами. Следует избегать свободного свисания шнура питания со стола или шкафа.
- ⚠ **Защита других лиц**
- ⚠ Не допускаются игры детей с машиной и/или предметами упаковки.
- ⚠ Запрещается направлять на себя и/или других людей струю горячей воды и/или пара.
- ⚠ Следует избегать прямого контакта трубки горячей воды с руками, используйте для этого специальные ручки или рукоятки.
- ⚠ **Опасность ожогов**
- ⚠ Следует избегать контакта с трубкой горячей воды и/или устройством подачи кофе/напитка.
- ⚠ **Противопожарные меры**
- ⚠ В случае возникновения пожара пользуйтесь углекислотными (CO₂) огнетушителями. Не используйте для тушения воду или порошковые огнетушители.
- ⚠ **Условия использования и технического обслуживания**
- ⚠ Установка машины должна осуществляться наладчиком в соответствии с правилами безопасности, указанными в акте установки машины.

- ⚠ Перемещение машины должно осуществляться только наладчиком.
 - ⚠ Запрещается использовать машину на открытом воздухе.
 - ⚠ Запрещается устанавливать машину в зонах, где могут использоваться струи воды.
 - ⚠ Не следует располагать вблизи машины источники открытого огня и/или раскаленные предметы во избежание оплавления или повреждения корпуса.
 - ⚠ Запрещается использовать машину в помещениях, где температура может быть равна и/или ниже 2°C или выше 32°C; в случае, если машина будет подвергнута такому режиму температур, вызовите наладчика для проведения профилактического контроля.
 - ⚠ Прибор должен быть установлен на горизонтальной поверхности.
 - ⚠ Машина должна быть установлена в месте, в котором она может контролироваться квалифицированным персоналом.
- ### ⚠ Чистка
- ⚠ Перед чисткой машины необходимо установить главный выключатель в положение OFF (0), а затем извлечь вилку из электрической розетки. Кроме того, необходимо дождаться пока машина остынет.
 - ⚠ Запрещается погружать машину в воду!
 - ⚠ Категорически запрещается вскрывать корпус машины.
 - ⚠ Запрещается мыть машину, используя струю воды.
 - ⚠ После простоя необходимо произвести чистку и промывку машины и ее компонентов.

Использование молока

 Использование и хранение молока должны происходить в соответствии с указаниями на оригинальной упаковке.

 Производитель не несет ответственность за возможные случаи использования молока, непригодного к пищевому потреблению.

 Молоко, в силу своих свойств, должно храниться в охлажденном виде, поскольку высокая температура приводит к его окислению; поэтому чистка насадки Cappuccinatore должна выполняться после каждого использования, как описано в руководстве.

Хранение машины

 Если машина не используется в течение длительного периода, отключите ее и выньте вилку из розетки. Храните ее в сухом и недоступном для детей месте. Предохраняйте ее от попадания пыли и грязи.

Ремонт / техническое обслуживание

 В случае неисправности, поломки или подозрения на поломку после падения машины следует немедленно извлечь штепсельную вилку из электрической розетки и вызвать наладчика или технического специалиста.

 Эксплуатация поврежденной машины запрещена.

 Только наладчик сервисного центра и/или технический специалист могут вскрывать ее корпус и проводить ремонт.

 К зоне обслуживания должны допускаться только лица, имеющие знания и опыт использования машины, особенно в том, что касается безопасности и гигиены.

ОГЛАВЛЕНИЕ

ГЛАВНЫЕ КОМПОНЕНТЫ	2	9.4 ЭКОЛОГИЧНОСТЬ: РЕЖИМ ОЖИДАНИЯ	50
1 ПРЕДИСЛОВИЕ К РУКОВОДСТВУ	9	9.5 ПОДАЧА КОФЕ	50
1.1 ВВЕДЕНИЕ	9	9.6 ПОДАЧА КАПУЧИНО	53
1.2 УСЛОВНЫЕ ОБОЗНАЧЕНИЯ	10	9.7 ПОДАЧА ЛАТТЕ МАКИАТО	55
2 ИНФОРМАЦИЯ О ПРИБОРЕ	11	9.8 НАПИТКИ «SPECIAL»	57
2.1 ИНФОРМАЦИЯ ДЛЯ СПЕЦИАЛИСТА ПО ТЕХНИЧЕСКОМУ ОБСЛУЖИВАНИЮ	11	9.9 РЕГУЛИРОВКА НАПИТКОВ В ЧАШКЕ	62
2.2 ОПИСАНИЕ ИСПОЛЬЗОВАНИЯ ПО НАЗНАЧЕНИЮ	11	9.10 ИСПОЛЬЗОВАНИЕ МАШИНЫ С КРЕДИТАМИ	66
2.3 ИДЕНТИФИКАЦИЯ ПРИБОРА	12	9.11 ОПОРОЖНЕНИЕ КОНТЕЙНЕРА ДЛЯ СБОРА ОТХОДОВ	67
2.4 ТЕХНИЧЕСКИЕ ХАРАКТЕРИСТИКИ	13	10 ЧИСТКА И ТЕХНИЧЕСКОЕ ОБСЛУЖИВАНИЕ	69
3 БЕЗОПАСНОСТЬ	14	10.1 ОБЩИЕ РЕКОМЕНДАЦИИ ДЛЯ ХОРОШЕЙ РАБОТЫ	69
3.1 ВВЕДЕНИЕ	14	10.2 ПЛАНОВЫЕ ЧИСТКА И ТЕХНИЧЕСКОЕ ОБСЛУЖИВАНИЕ	70
3.2 ОБЩИЕ ПРАВИЛА БЕЗОПАСНОСТИ	14	11 РЕШЕНИЕ ПРОБЛЕМ	88
3.3 ОГРАНИЧЕНИЯ ДЛЯ ОПЕРАТОРОВ	15	11.1 СИГНАЛЬНЫЕ ИНДИКАЦИИ	88
3.4 ОСТАТОЧНЫЕ РИСКИ	15	11.2 ПРОБЛЕМЫ - ПРИЧИНЫ - СПОСОБ УСТРАНЕНИЯ	90
4 ПЕРЕМЕЩЕНИЕ И ХРАНЕНИЕ	16	12 ХРАНЕНИЕ - УТИЛИЗАЦИЯ	92
4.1 ВЫГРУЗКА И ПЕРЕМЕЩЕНИЕ	16	12.1 ПЕРЕМЕЩЕНИЕ В ДРУГОЕ МЕСТО	92
4.2 ХРАНЕНИЕ	16	12.2 ПРОСТОЙ И ХРАНЕНИЕ	92
5 УСТАНОВКА	17	13 ИНСТРУКЦИИ ПО УТИЛИЗАЦИИ В КОНЦЕ ЭКСПЛУАТАЦИИ	93
5.1 РЕКОМЕНДАЦИИ	17		
5.2 РАСПАКОВКА И РАЗМЕЩЕНИЕ	18		
5.3 ПОДКЛЮЧЕНИЕ К ЭЛЕКТРОСЕТИ	20		
6 ОПИСАНИЕ КНОПОК	21		
6.1 ГЛАВНЫЙ ВЫКЛЮЧАТЕЛЬ	21		
6.2 ДИСПЛЕЙ	21		
6.3 КНОПочНАЯ ПАНЕЛЬ	21		
6.4 ОПИСАНИЕ КНОПОК В РЕЖИМЕ ОБЫЧНОЙ РАБОТЫ	21		
7 ПОПОЛНЕНИЕ И ВВЕДЕНИЕ В ЭКСПЛУАТАЦИЮ	22		
7.1 КОФЕЙНЫЕ СМЕСИ	22		
7.2 ПОПОЛНЕНИЕ КОФЕ В ЗЕРНАХ	22		
7.3 НАПОЛНЕНИЕ БАКА ДЛЯ ВОДЫ	23		
7.4 ИЗМЕРЕНИЕ И РЕГУЛИРОВКА ЖЕСТКОСТИ ВОДЫ	23		
7.5 ФИЛЬТР ДЛЯ ВОДЫ «INTENZA+»	25		
7.6 РЕГУЛИРОВКА СТЕПЕНИ ПОМОЛА	28		
7.7 РЕГУЛИРОВКА «АРОМАТА» - КОЛИЧЕСТВО МОЛОТОГО КОФЕ	29		
7.8 РЕГУЛИРОВКА УСТРОЙСТВА ПОДАЧИ КОФЕ	29		
7.9 ВКЛЮЧЕНИЕ / ВЫКЛЮЧЕНИЕ МАШИНЫ	30		
7.10 УСТАНОВКА ЯЗЫКА (ПРИ ПЕРВОМ ИСПОЛЬЗОВАНИИ)	31		
7.11 ПЕРВОЕ ИСПОЛЬЗОВАНИЕ - ИСПОЛЬЗОВАНИЕ ПОСЛЕ ДЛИТЕЛЬНОГО ПРОСТОЯ	31		
7.12 ПРОМЫВКА ДЕТАЛЕЙ, КОНТАКТИРУЮЩИХ С ПИЩЕВЫМИ ПРОДУКТАМИ	32		
7.13 ИСПОЛЬЗОВАНИЕ ПРИБОРА	32		
8 МЕНЮ ПРОГРАММИРОВАНИЯ	33		
8.1 ОПИСАНИЕ КНОПОК В РЕЖИМЕ ПРОГРАММИРОВАНИЯ	33		
8.2 ПРОГРАММИРОВАНИЕ НАЛАДЧИКОМ	34		
9 РАБОТА И ИСПОЛЬЗОВАНИЕ	48		
9.1 ВКЛЮЧЕНИЕ МАШИНЫ	48		
9.2 ПОДОГРЕВ И ОПОЛАСКИВАНИЕ	49		
9.3 ЦИКЛ ОПОЛАСКИВАНИЯ/САМООЧИСТКИ	50		

1 ПРЕДИСЛОВИЕ К РУКОВОДСТВУ

1.1 Введение

 Данное руководство является неотъемлемой частью машины, его следует внимательно прочитать для обеспечения правильной эксплуатации машины в соответствии с основными правилами безопасности.

 В данном руководстве изложена техническая информация, необходимая для правильного осуществления процедур использования, установки, чистки и технического обслуживания машины.

 Консультируйтесь с инструкциями из данного руководства перед началом выполнения каких-либо операций.

Данное изделие произведено компанией SaGa Coffee S.p.A. и выпущено на рынок для продажи под ее ответственностью. Компания SaGa Coffee S.p.A. предоставляет гарантию на изделие. «Saeco» - это торговая марка, зарегистрированная компанией Koninklijke Philips N.V.; использование данной торговой марки разрешено лицензией, выданной компанией Koninklijke Philips N.V.

 Данное руководство должно бережно храниться и сопровождать машину в течение всего срока эксплуатации, включая возможные случаи перехода в собственность других пользователей.

 В случае утери или порчи данного руководства можно получить новую копию, отправив запрос Производителю или службе технической поддержки с указанием данных, нанесенных на заводскую табличку, которая расположена на задней части машины.

 Производитель оставляет за собой право вносить любые изменения без предварительного уведомления.

Производитель: SaGa Coffee S.p.A.
Località Casona, 1066 - 40041 Gaggio Montano
Bologna, Italy

1.2 Условные обозначения

В данном руководстве используются разные типы предупреждений для обозначения разных уровней опасности или квалификации.

В дополнение к символу приводится сообщение с объяснением эксплуатационных процедур или действий, а также с информацией, необходимой для правильной работы машины.



Внимание

Используется для обозначения опасных ситуаций, в которых могут оказаться пользователи, специалисты по снабжению и техническому обслуживанию машины.



Запрещено

Используется для обозначения действий/операций, которые не должны выполняться.



Важно

Используется для обозначения операций, которые, в случае их правильного выполнения, обеспечивают правильную работу машины.



Рекомендуемые решения

Используется для обозначения альтернативных процедур, направленных на ускорение операций программирования и/или технического обслуживания.



Пользователь

Используется для обозначения пользователя машины. Пользователю не разрешается выполнять операции чистки и технического обслуживания.



Специалист службы снабжения

Используется для обозначения операций, которые могут выполняться персоналом, задействованным исключительно в снабжении и чистке машины.

Специалист службы снабжения не может выполнять операции, входящие в компетенцию специалиста по техническому обслуживанию.



Специалист по техническому обслуживанию

Используется для обозначения операций, которые могут выполняться квалифицированным персоналом, задействованным в техническом обслуживании.

2 ИНФОРМАЦИЯ О ПРИБОРЕ

2.1 Информация для специалист по техническому обслуживанию

 Прибор должен быть установлен на рабочей поверхности, которая способна выдержать его вес, в сухом и освещенном крытом помещении.

Для обеспечения правильной работы и долговечности эксплуатации рекомендуются такие условия:

- температура помещения: от +2°C до +32°C;
- максимальная допустимая влажность: 80% (без конденсата).

Для получения сведений о типах установки, неописанных в данном руководстве, обратитесь к дилеру, импортеру в вшей стране, а в случае их недоступности – к Производителю.

Служба технической поддержки к вашим услугам для предоставления разъяснений и информации, необходимых для обеспечения правильной работы прибора, и для удовлетворения запросов на запасные части или на техническую помощь.

Специалист по техническому обслуживанию обязан досконально знать и соблюдать технический аспект мер предосторожности, содержащихся в данном руководстве, чтобы операции по установке, вводу в эксплуатацию, использованию и техническому обслуживанию могли выполняться в условиях полной безопасности.

Специалист по техническому обслуживанию несет полную ответственность за передачу ключей доступа внутрь прибора другому оператору (специалисту службы снабжения), при этом, ответственность за все технические работы остается на специалисте по техническому обслуживанию.

Данное руководство является неотъемлемой частью комплекта поставки прибора и должно быть всегда доступно для консультаций перед началом проведения каких-либо операций с прибором.

2.2 Описание использования по назначению

С помощью данной машины в автоматическом режиме можно подавать: кофе и кофе эспрессо, приготовленные из мгновенно смолотого кофе в зернах;

горячую воду для приготовления напитков;

- напитки на основе молока с помощью насадки Carpuccinatore, которая входит в комплект поставки.

Корпус машины, имеющий элегантный внешний вид, разработан для использования в небольших офисах, фирмах и коллективах. Любое другое использование должно считаться ненадлежащим, а значит опасным.

 В случае использования не по назначению теряются все гарантийные обязательства, а Производитель не несет ответственность за ущерб, нанесенный людям и/или имуществу.

 Использованием не по назначению считается:

- любое другое использование, которое отличается от предназначенного, с применением методов, которые отличаются от описанных в данном руководстве;
 - любые вмешательства в конструкцию машины, которые противоречат указаниям, изложенным в данном руководстве;
 - любые вмешательства в конструкцию компонентов и/или предохранительных устройств без предварительного разрешения Производителя или вмешательства, выполняемые персоналом, неуполномоченным на их осуществление;
- установка машины вне помещения.

В указанных случаях ремонт машины будет выполнен за счет пользователя.

2.3 Идентификация прибора

На приборе указывается название модели и заводской номер, которые находятся на специальной табличке.

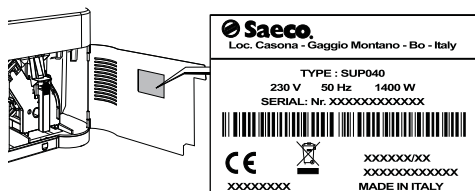

На табличке указаны следующие данные:

- название Производителя;
- маркировка соответствия;
- модель;
- заводской номер;
- месяц и год производства;
- напряжение питания (В);
- частота питания (Гц);
- потребляемая мощность (Вт);
- код прибора.

 Категорически запрещается нарушать целостность или изменять табличку с данными.

 При обращении в службу технической поддержки следует обязательно указывать данные, нанесенные на табличку.

2.4 Технические характеристики

Размеры (ш х в х г)	334 x 380 x 452 мм
Вес	15 кг (приблизительно)
Материал корпуса машины	металл - термопластик
Номинальная мощность	см. табличку с данными
Напряжение питания	см. табличку с данными
Длина шнура питания	1200 мм (приблизительно)
Вместимость	Бак для воды 2,2 литра Контейнер для сбора отходов 18
Панель управления	Передняя
A-взвешенный уровень звукового давления	ниже 70 дБ
Давление насоса	макс. 1,5 МПа (15,0 бар)
Условия эксплуатации	Минимальная температура: выше 2°C Максимальная температура: ниже 32°C Максимальная влажность: ниже 80%
Предохранительные устройства	Предохранительный клапан давления в бойлере Предохранительный термостат

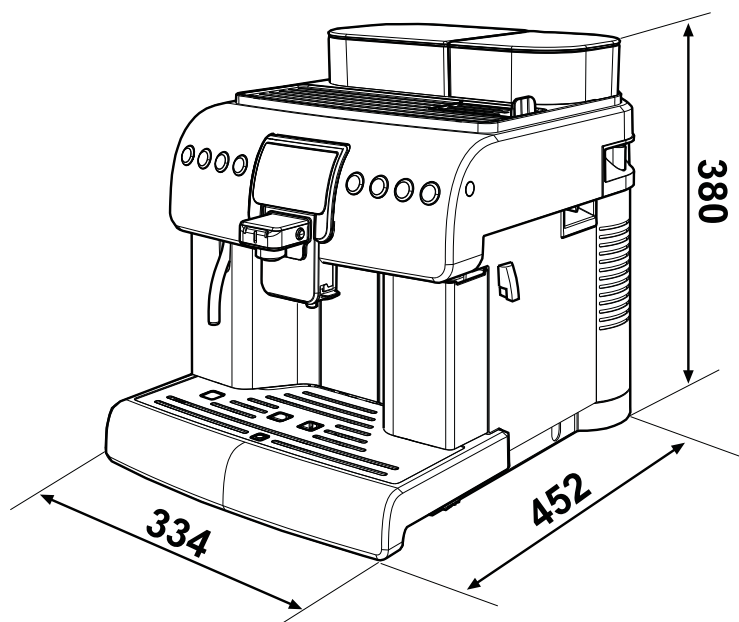

Производитель оставляет за собой право вносить конструктивные и функциональные изменения, связанные с техническим прогрессом.

3 БЕЗОПАСНОСТЬ

3.1 Введение

Согласно действующих правил и директив, компания SaGa Coffee на своих предприятиях составила техническую документацию в отношении прибора AULIKA, учитывая на этапе проектировки стандарты, перечисленные ниже:

- | | |
|----------------|-----------------|
| - EN 55014 | - EN 61000-4-4 |
| - EN 6100-3-2 | - EN 61000-4-5 |
| - EN 61000-3-3 | - EN 61000-4-11 |
| - EN 61000-4-2 | - EN 60335-2-75 |
| - EN 61000-4-3 | - EN 60335-1 |

3.2 Общие правила безопасности

⊖ Запрещено:

- нарушать целостность или выключать защитные системы, установленные в приборе;
- осуществлять с прибором операции по техническому обслуживанию, предварительно не отключив шнур электрического питания;
- устанавливать прибор вне помещения. Прибор должен устанавливаться в сухих помещениях, где температура не опускается ниже 2°C во избежание замерзания;
- использовать прибор для целей, отличающихся от тех, которые указаны в договоре о продаже и в данном руководстве;
- выполнять электрическое подключение прибора через многоразъемные розетки и переходники; использовать струи воды для чистки.

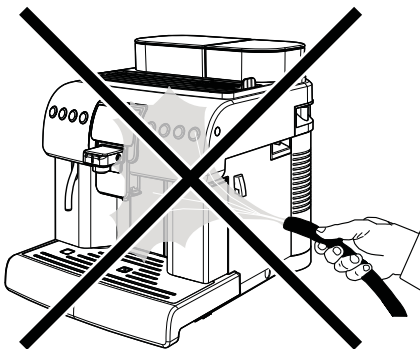

Обязательно:

- проверить соответствие линии электрического питания;
- использовать оригинальные запасные части;
- внимательно прочитать инструкции, содержащиеся в данном руководстве и в прилагаемой документации;
- использовать средства индивидуальной защиты во время операций установки, испытания и технического обслуживания.

Меры предосторожности для предотвращения человеческого фактора:

- осведомить операторов о проблематике безопасности;
- перемещение прибора, его упаковка и распаковка должны выполняться в условиях безопасности;
- детально изучить процедуры установки, работы прибора и его функциональные ограничения;
- демонтировать прибор в условиях безопасности и с соблюдением норм, действующих в сфере защиты здоровья работников и окружающей среды.

⚠ Во избежание попадания остатков технических жидкостей в напитки, перед окончательным вводом в эксплуатацию устройства подачи воды, необходимо подать приблизительно 0,5 л воды за каждый цикл подачи. Напитки можно потреблять только после выполнения этой операции.

 В случае поломки или неисправностей следует обращаться только к квалифицированному персоналу службы технической поддержки.

 Производитель не несет ответственность за возможный ущерб, нанесенный людям и/или имуществу в результате несоблюдения правил безопасности, описанных в данном разделе.

3.3 Ограничения для операторов

В целях безопасности предусмотрено разделение на три типа лиц с разными требованиями:

Пользователь

Пользователю не разрешен доступ (в любой форме) внутрь прибора.

Специалист службы снабжения

Специалисту по техническому обслуживанию доверены: обеспечение пополнения продукции, внешняя чистка, приведение в действие и остановка работы прибора.

 Специалисту службы снабжения запрещено выполнять операции, которые в данном руководстве отведены в компетенцию специалиста по техническому обслуживанию.

Специалист по техническому обслуживанию

Является единственным лицом, уполномоченным на проведение процедур по программированию, регулировке, наладке и техническому обслуживанию.

 Доступ к внутренним компонентам должен иметь только персонал, обладающий опытом и знанием прибора, а также знанием правил безопасности и гигиены.

3.4 Остаточные риски

 Зона подачи напитков не оснащена защитными приспособлениями, предохраняющими руки от случайного контакта с кофе или горячей водой.

 Риск получения ожога рук, вставленных внутрь зоны подачи во время подачи напитка.

 Перед подачей напитка следует убедиться, что предыдущий напиток забран и держатель стакана свободен.

4 ПЕРЕМЕЩЕНИЕ И ХРАНЕНИЕ

⚠ Все операции, описанные в данной главе, относятся исключительно к компетенции наладчика или технического специалиста, которые должны организовать всю последовательность операций и использование соответствующих средств в строгом соответствии с действующими правилами безопасности.

4.1 Выгрузка и перемещение

Выгрузка из транспортного средства и перемещение прибора должны выполняться квалифицированным персоналом с использованием средств, соответствующих грузу для перемещения.

⚠ Прибор должен всегда находиться в горизонтальном положении.

⊖ Не следует:

- волочить прибор;
- переворачивать или класть прибор во время транспортировки и перемещения;
- толкать прибор;
- поднимать прибор тросами или краном;
- оставлять прибор в подвешенном состоянии под воздействием непогоды, пролеживать во влажных местах или вблизи источников тепла.

4.2 Хранение

Упаковка машины состоит из картона и пенопласта.

Если прибор не будет установлен сразу, его следует поместить на хранение в крытое помещении в соответствии со следующими требованиями:

- упакованный прибор должен храниться в закрытом и сухом помещении с диапазоном температур от 1°C до 40°C;
- максимальная влажность ниже 90% (без конденсата);
- не ставить оборудование или коробки сверху на прибор;
- рекомендуется защитить прибор от возможного попадания пыли и других загрязнений.

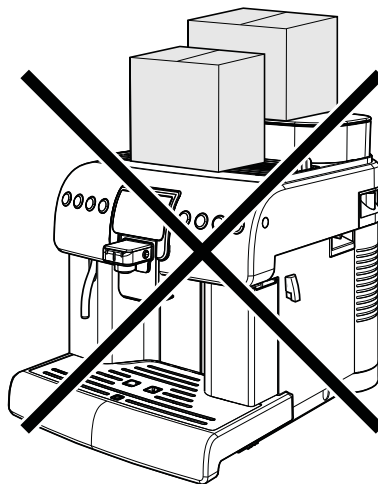

⚠ Учитывая общий вес, запрещено накладывать друг на друга более трех машин. Машина должна храниться в своей оригинальной упаковке в сухом и защищенном от пыли месте.

5 УСТАНОВКА

 Все операции, описанные в данной главе, относятся исключительно к компетенции наладчика или технического специалиста, которые должны организовать всю последовательность операций и использование соответствующих средств в строгом соответствии с действующими правилами безопасности.

5.1 Рекомендации

 Прибор не должен устанавливаться вне помещений; не располагайте его в помещениях, где температура ниже 2°C или выше 32°C, а также в особо влажных или пыльных местах. Также, прибор не должен устанавливаться в помещениях, где используются струи воды для чистки, и в помещениях со взрыво- и пожароопасной атмосферой.

Перед началом распаковки необходимо убедиться, что место установки соответствует следующим требованиям:

- точка подключения к источнику электропитания (розетка) должна находиться в легкодоступном месте, на расстоянии не больше 1,2 метра; наклон опорной поверхности НЕ должен превышать 2°;
- напряжение электрической розетки должно соответствовать значению, указанному на заводской табличке.

 Прибор должен быть установлен на горизонтальной поверхности.

⚠ Необходимо оставить свободное пространство для подхода к машине и розетке, чтобы обеспечить пользователю свободный доступ, а также возможность беспрепятственно покинуть эту зону в случае необходимости.

⚠ Наличие магнитных полей или близость электрических машин, создающих помехи, может вызвать неполадки в работе электронного блока машины. При температурах, близких к 0 °С, возможно замерзание воды во внутренних компонентах машины. Запрещается использовать машину в таких условиях.

Ниже приведены значения расстояний, необходимых для доступа: к кнопочной панели на передней части;

- к узлам машины, которые должны вскрываться в случае неполадок в работе машины.

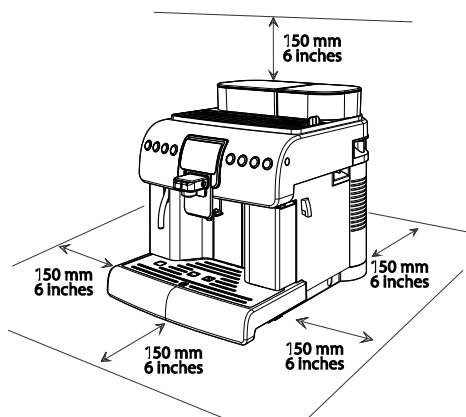

5.2 Распаковка и размещение

При получении прибора следует убедиться, что ему не были нанесены повреждения во время транспортировки, что упаковка не вскрыта и находящиеся внутри детали не утеряны. В случае обнаружения любого рода повреждений, о них следует сообщить перевозчику и немедленно предупредить импортера или дилера. Если в вашей стране отсутствуют дилер и импортер, свяжитесь непосредственно с производителем. Вместе с машиной поставляется пакет с принадлежностями.

Список принадлежностей в комплекте поставки

Руководство: инструкции по эксплуатации машины.

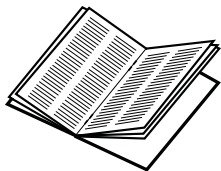

Электрический шнур: предназначен для подключения машины к электросети.



Сappuccinatore: позволяет подавать напитки с молоком.

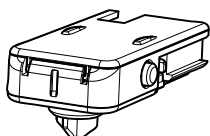

Мерка для кофе: позволяет измерять и засыпать определенное количество порошка кофе в отделение предварительно намолотого кофе.

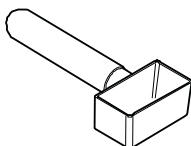

Тест на жесткость воды: быстрый тест для определения фактической жесткости воды, используемой для подачи напитков; этот тест имеет важное значение для установки степени жесткости воды в машине.

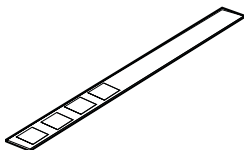

Фильтр для воды «Intenza +»: устраняет неприятный привкус, который может иметь вода, и снижает жесткость воды, способствуя лучшей работе машины.



Щетка для чистки: для удаления кофейной пыли из отсека для обслуживания.

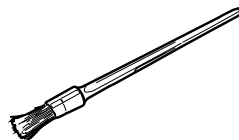

Пищевая смазка: используется для периодической смазки блока приготовления кофе.



Порошок для очистки контура молока: обеспечивает правильную и глубокую очистку контура, удаляя все остатки молока.



Таблетки для очистки блока приготовления кофе: обеспечивают правильную очистку блока приготовления кофе, продлевая срок его службы.



Список дополнительных принадлежностей

Средство для удаления накипи: позволяет удалить накипь, образующуюся в водяном контуре во время нормальной работы машины.



5.3 Подключение к электросети

⚠ Эта операция должна быть произведена только техническим специалистом или наладчиком.

Специалист по техническому обслуживанию, отвечающий за установку, обязан убедиться, что: система электропитания соответствует действующим правилам безопасности;

- напряжение питания соответствует значению, указанному на табличке с данными.

⚠ При наличии сомнений следует приостановить установку и обеспечить проведение точной проверки сети квалифицированным персоналом, уполномоченным на выполнение таких задач.

⊖ Не используйте переходники или многоразъемные розетки.

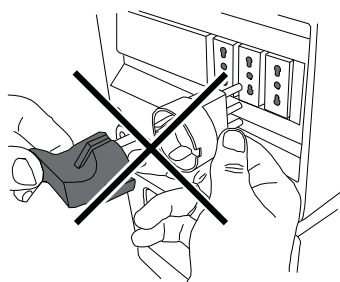

👉 Убедитесь, что после установки к вилке шнура питания обеспечен легкий доступ.

6 ОПИСАНИЕ КНОПОК

6.1 Главный выключатель

Расположен в нижней левой части на задней стороне машины.

В положении «I» включает машину (активация электрических функций).

В положении «O» выключает машину (деактивация электрических функций).

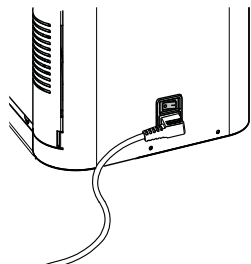

6.2 Дисплей

Дисплей отображает сообщения во время нормальной работы, во время программирования и технического обслуживания.

6.3 Кнопочная панель

 Функция каждой кнопки меняется со сменой режима (обычная подача или программирование), в котором находится прибор.

 Все кнопки имеют двойную функцию в зависимости от состояния машины (обычная работа или программирование).

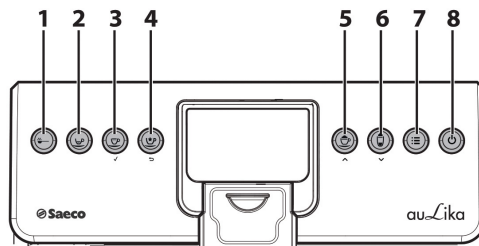

1	Кнопка «Предварительно намолотый кофе»
2	Кнопка «Эспрессо»
3	Кнопка «Кофе»
4	Кнопка «Специальные напитки»
5	Кнопка «Капучино»
6	Кнопка «Латте макиато»
7	Кнопка «МЕНЮ»
8	Кнопка «Режим ожидания»

6.4 Описание кнопок в режиме обычной работы

Кнопка «Предварительно намолотый кофе»
Позволяет выбрать возможность подачи кофе из предварительно намолотого кофе.

Кнопка «Эспрессо»
При нажатии этой кнопки включается подача эспрессо.

Кнопка «КОФЕ»
При нажатии этой кнопки включается подача кофе.

Кнопка «Специальные напитки»
При нажатии этой кнопки открывается меню для приготовления других видов напитков.

Кнопка «Капучино»
При нажатии этой кнопки включается подача капучино.

Кнопка «Латте макиато»
При нажатии этой кнопки включается подача латте макиато.

Кнопка «МЕНЮ»
Нажатие этой кнопки позволяет доступ к меню машины.

Кнопка «Режим ожидания»
При нажатии этой кнопки машина переходит в режим ожидания.

7 ПОПОЛНЕНИЕ И ВВЕДЕНИЕ В ЭКСПЛУАТАЦИЮ

7.1 Кофейные смеси

Рекомендуется использовать свежий, нежирный кофе средней зернистости.

Используйте смесь для кофе эспрессо.

- Для получения насыщенного и ароматного эспрессо используйте специальные смеси для кофемашин.

Храните кофе в прохладном месте, в герметично закрытой емкости.

Насыпьте кофе в зернах внутрь емкости.

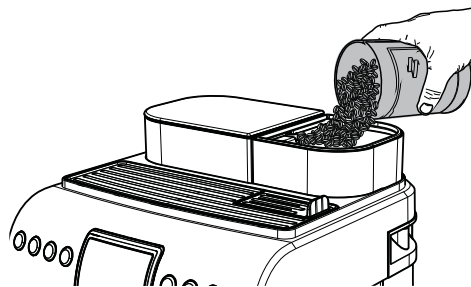



7.2 Пополнение кофе в зернах

-  Наполняйте емкость всегда и только кофе в зернах. Молотый, растворимый кофе, а также другие предметы вызывают повреждения машины.

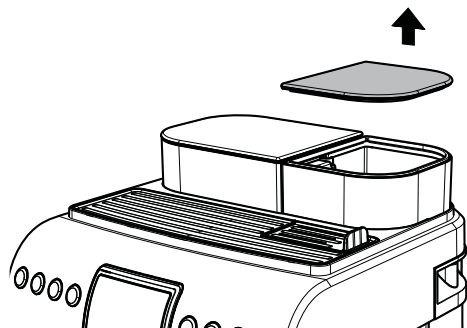
Снимите крышку с емкости для кофе.



-  Емкость может быть оснащена другой системой безопасности в соответствии с нормами, принятыми в стране использования машины.

-  При выполнении операций по наполнению емкости для кофе используйте одноразовые стерильные перчатки для предотвращения бактериального загрязнения.

-  В случае, если бак для воды не вставлен, убедитесь, что в отделение для бака не упали кофейные зерна; если это произошло, удалите их во избежание сбоев в работе.

Установите крышку обратно на емкость для кофе.

7.3 Наполнение бака для воды

 Перед первым использованием тщательно вымойте бак для воды. В бак следует наливать только свежую питьевую воду. Горячая вода, газированная вода или другие жидкости могут повредить машину.

Снимите крышку с бака для воды.

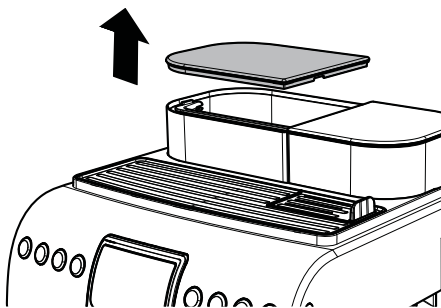

Достаньте бак; поднимите его при помощи специальной ручки, установленной внутри.

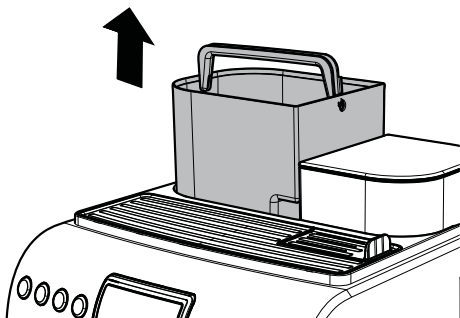

Ополосните и наполните бак свежей водой; не превышайте максимальный уровень (MAX), указанный на баке.

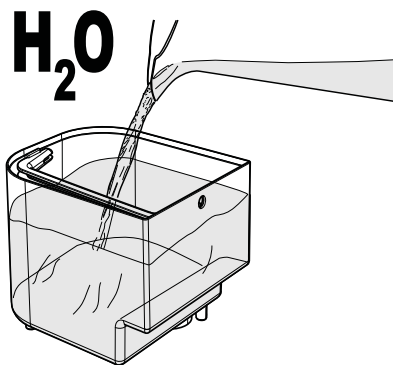

 При выполнении операций по наполнению бака для воды используйте одноразовые стерильные перчатки для предотвращения бактериального загрязнения.

Вставьте бак обратно в специальное гнездо и установите крышку на место.

7.4 Измерение и регулировка жесткости воды

Измерение жесткости воды имеет очень важное значение для правильного управления фильтром «INTENZA+» и определения частоты удаления накипи из машины.

Погрузите в воду образец для теста жесткости воды на 1 секунду.

 Тест может быть использован только для одного измерения.

Проверьте количество квадратов, изменивших цвет, и сверьтесь с таблицей.

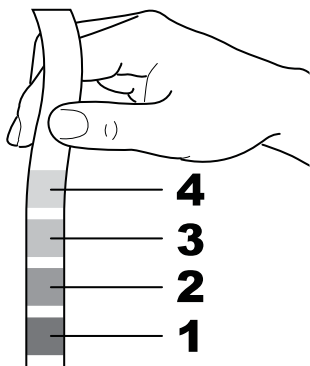

Цифры соответствуют настройкам, которые вы найдете в нижеописанном меню регулировки машины.

1	ЖЕСТКОСТЬ 1 (очень мягкая)
2	ЖЕСТКОСТЬ 2 (мягкая)
3	ЖЕСТКОСТЬ 3 (средняя)
4	ЖЕСТКОСТЬ 4 (жесткая)

Войдите в режим программирования машины, как описано в параграфе «Вход в меню программирования».

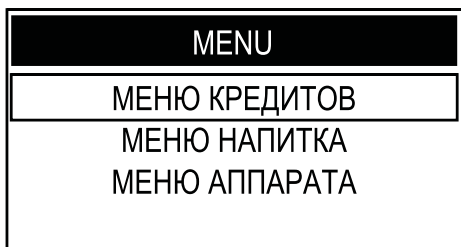

Для выбора пункта «МЕНЮ АППАРАТА» нажимайте кнопку «Латте макиато».

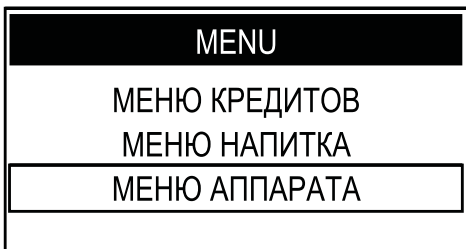

Нажмите кнопку «Кофе» для входа.

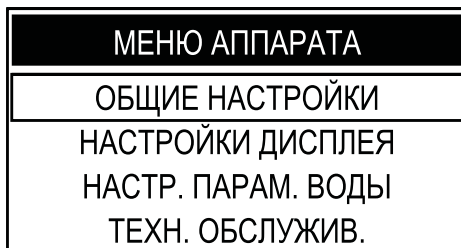

Нажимайте кнопку «Латте макиато», пока не будет выбран пункт «НАСТР. ПАРАМ. ВОДЫ».

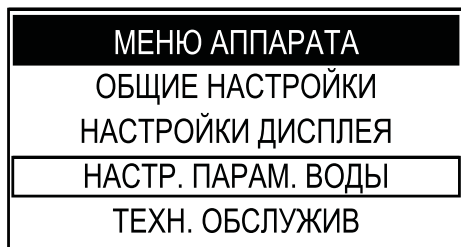

Нажмите кнопку «Кофе» для входа.

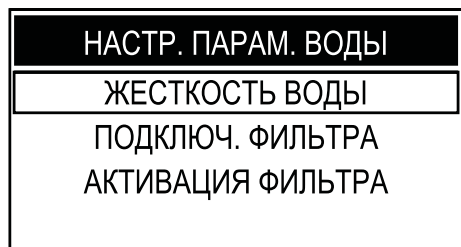

Нажмите кнопку «Кофе» для входа в меню «ЖЕСТКОСТЬ ВОДЫ».

 Машина поставляется со стандартными настройками, которые подходят в большинстве случаев использования.

ЖЕСТКОСТЬ ВОДЫ	
	1
	2
	3
	4

Нажимайте кнопку «Латте макиато» для увеличения значения, или кнопку «Капучино» для уменьшения значения.

Нажмите кнопку «Кофе» для подтверждения выбранного изменения.

После выполнения регулировки жесткости воды установите фильтр (Intenza+), как описано в следующем параграфе. После этого выйдите из режима программирования, как описано в параграфе «Описание кнопок в режиме программирования».

7.5 Фильтр для воды «INTENZA+»

Вода является очень важным компонентом для каждого кофе эспрессо, поэтому чрезвычайно важно осуществлять фильтрацию воды на профессиональном уровне. Для этого во всех машинах Saeco можно установить фильтр INTENZA+. Фильтр легко использовать, а его современная технология эффективно предотвращает образование накипи. Благодаря этому вода будет всегда иметь идеальное состояние, чтобы обеспечить вашему кофе эспрессо более насыщенный аромат.

 Противоионообменный фильтр необходимо заменить, когда машина подает соответствующего сигнала. Перед проведением цикла удаления накипи необходимо извлечь противоионообменный фильтр из бака для воды.

 Измерение жесткости воды имеет очень важное значение для правильного управления фильтром для очистки воды «INTENZA+» и определения частоты удаления накипи.

Достаньте фильтр для воды «INTENZA+» из упаковки. Отрегулируйте фильтр на основании измерений для регулировки жесткости воды. Используйте тест на жесткость воды, который входит в комплект поставки. Настройте «Intenza Aroma System», как указано на упаковке фильтра (см. параграф «Измерение и регулировка жесткости воды»).

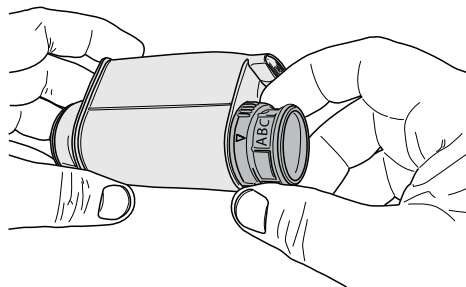

A	Мягкая вода
B	Жесткая вода (стандарт)
C	Очень жесткая вода

Погрузите фильтр для воды «INTENZA+» в вертикальном положении (отверстием вверх) в холодную воду и осторожно нажмите на боковые стенки, чтобы вышли пузырьки воздуха.

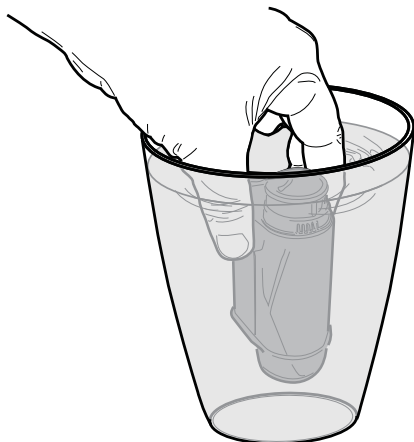

Войдите в режим программирования машины, как описано в параграфе «Вход в меню программирования».

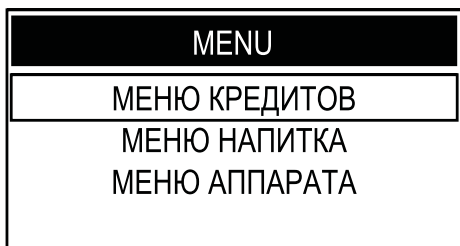

Для выбора пункта «МЕНЮ АППАРАТА» нажимайте кнопку «Латте макиато».

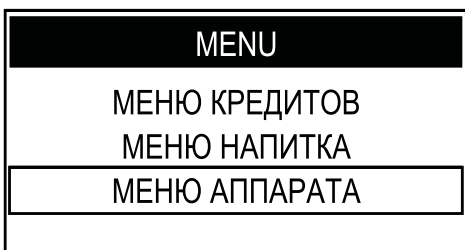

Нажмите кнопку «Кофе» для входа.

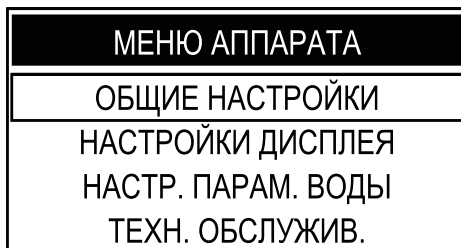

Нажимайте кнопку «Латте макиато», пока не будет выбран пункт «НАСТР. ПАРАМ. ВОДЫ».

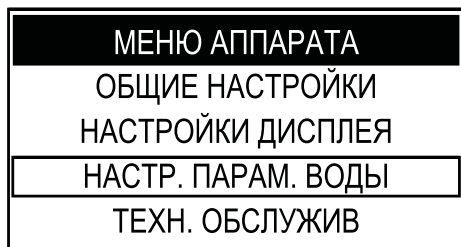

Нажмите кнопку «Кофе» для входа.

Нажимайте кнопку «Латте макиато», пока не будет выбран пункт «АКТИВАЦИЯ ФИЛЬТРА».

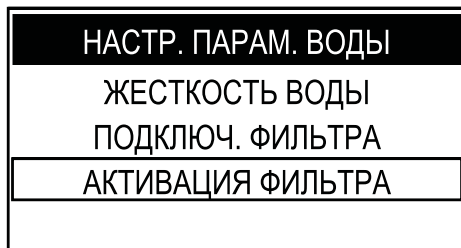

Нажмите кнопку «Кофе» для входа.



 Для отмены процедуры нажмите кнопку «Специальные напитки».

Нажмите кнопку «Кофе» для продолжения.

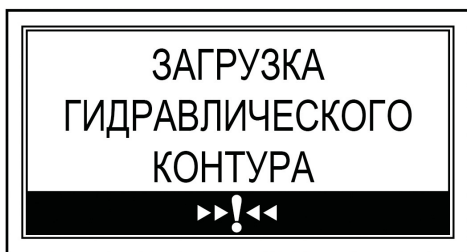

Достаньте бак из машины и опорожните его. Удалите маленький белый фильтр, имеющийся в баке, поместив его на хранение в сухое место, защищенное от пыли.

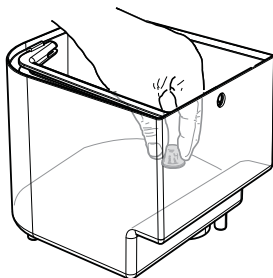

Вставьте фильтр в пустой бак. Нажмите до остановки.

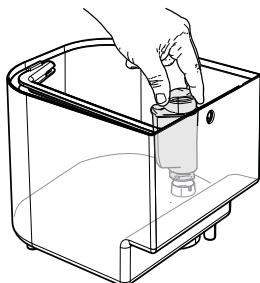

Наполните бак свежей питьевой водой и вставьте его обратно в машину. Нажать кнопку «Кофе» для подтверждения установки нового фильтра.



Достаньте и опорожните поддон для сбора капель.

После опорожнения установите поддон для сбора капель на место и нажмите кнопку «Кофе», чтобы подтвердить выполненное опорожнение.



Установите вместительную емкость под трубку подачи горячей воды.

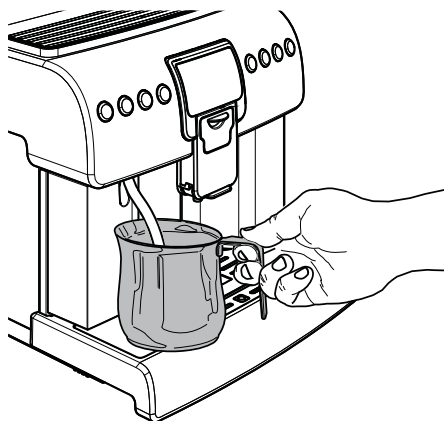

Нажмите кнопку «Кофе» для подтверждения.

Подождите, пока машина завершит подачу воды, необходимой для активации фильтра.

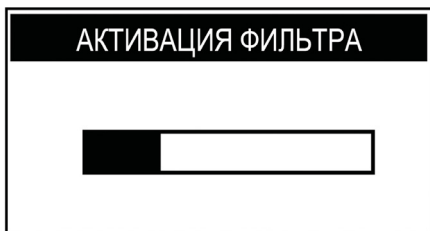

По окончании цикла уберите емкость, ранее установленную под трубкой горячей воды.

По окончании процедуры машина автоматически возвращается на страницу подачи напитков. Если фильтр для воды отсутствует, в бак необходимо вставить маленький белый фильтр, удаленный ранее.

7.6 Регулировка степени помола

Запрещается насыпать молотый и/или растворимый кофе в емкость для кофе в зернах. Запрещается насыпать любые вещества, кроме кофе в зернах.

⚠ Кофемолка содержит подвижные компоненты, которые могут представлять опасность; запрещается вставлять в нее пальцы и/или другие предметы.

⚠ Перед началом выполнения каких-либо операций внутри емкости для кофе, необходимо выключить машину, нажав на кнопку ON/OFF, и извлечь вилку из электрической розетки.

Машина позволяет выполнять плавную регулировку степени помола кофе, чтобы он соответствовал типу используемого кофе. Регулировку следует выполнять с помощью рычага, расположенного под емкостью для кофе в зернах.

Поворачивайте рычаг только на один щелчок за раз во время помола. Подайте 2-3 кофе, чтобы проверить изменение степени помола. Отметки указывают заданную степень помола; можно установить различные степени помола с помощью следующих отметок:

- 1 - Мелкий помол
- 2 - Крупный помол

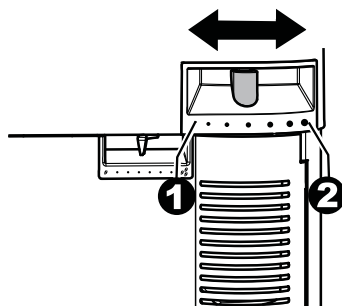

7.7 Регулировка «Аромата» - количество молотого кофе

Машина позволяет регулировать количество кофе, перемалываемого для приготовления одной порции кофе.

⚠ НЕ изменяйте дозу кофе, если опция предварительного помола активна (установлена на «ON»).

⚠ Рычаг регулировки аромата должен поворачиваться только при остановленной кофемолке. Регулировка должна быть выполнена перед подачей кофе.

Регулировку следует выполнять с помощью рычага, расположенного сбоку машины.

Отметки указывают установленное количество молотого кофе; можно установить разное количество с помощью следующих отметок:

- 3 - минимальное количество кофе (прибл. 7 грамм)
- 4 - максимальное количество кофе (прибл. 11 грамм)

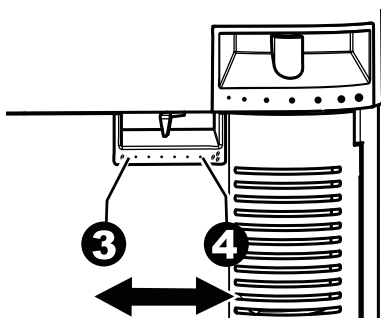

7.8 Регулировка устройства подачи кофе

С кофемашиной можно использовать большинство чашек/чашечек, имеющих в продаже.

Устройство подачи может быть отрегулировано по высоте для наилучшего приспособления к размерам чашечек, которые вы желаете использовать.

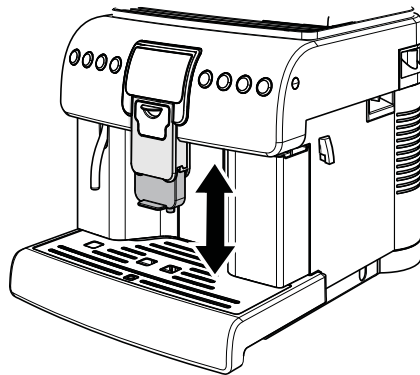

Для выполнения регулировки приподнимите или опустите вручную устройство подачи.

Рекомендуемые положения:

Для использования маленьких чашечек;

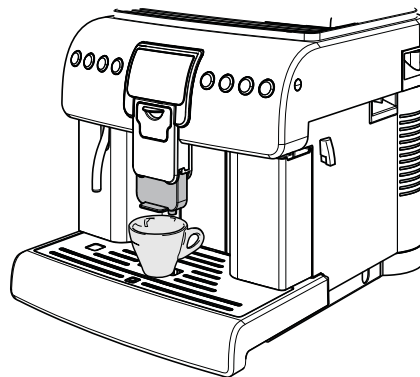

Для пользования большими чашками.

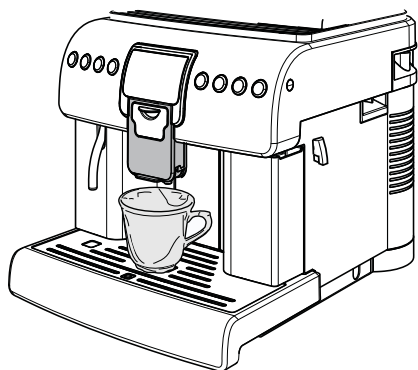

Под устройством подачи могут быть размещены две чашки/чашечки для одновременной подачи двух кофе.



Сдвиньте устройство подачи до упора, чтобы можно было использовать высокие стаканы или кружки. В этом случае за раз возможна подача только одного напитка.



 Перед каждой подачей и/или когда устройство подачи возвращается в нормальное положение подачи, убедитесь, что оно правильно установлено; об этом свидетельствует ЩЕЛЧОК, указывающий на правильную установку.

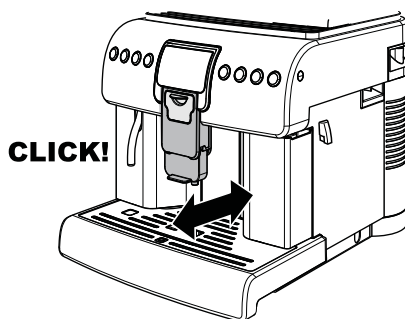

В противном случае возможно вытекание напитка из внешней части устройства подачи.

7.9 Включение / выключение машины

Для включения и выключения машины используется кнопка, расположенная в задней части машины.

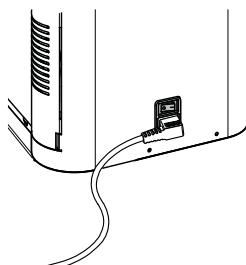

7.10 Установка языка (при первом использовании)

При первом включении машина попросит выбрать и сохранить желаемый язык для отображения сообщений. Эта установка позволяет настроить параметры напитков в соответствии с предпочтениями в стране пользования машиной.



Выберите язык, нажимая кнопку «Капучино» или кнопку «Латте макиато».

Нажмите кнопку «Кофе» для сохранения языка.

Машина начнет подогрев системы.

 По окончании подогрева машина, при первом использовании, выполняет загрузку контура и цикл ополаскивания внутренних контуров, в ходе которого подается небольшое количество воды. Необходимо дождаться окончания этого цикла.

7.11 Первое использование - Использование после длительного простоя

Пополните машину необходимыми материалами (согласно инструкций из предыдущих параграфов).

Подключите вилку прибора к электросети (см. параграф «Подключение к электросети»).

Для приготовления идеального эспresso: ополосните контур кофе, если машина используется впервые или после длительного простоя.

Эти простые операции позволяют подавать всегда превосходный кофе.

Должны быть выполнены следующие операции:

При первом включении;

При длительном простое машины (более 2-х недель).

7.11.1 После простоя

Опорожните бак для воды, вымойте его, ополосните и наполните свежей водой (см. параграф «Наполнение бака для воды»).

Поставьте под устройство подачи вместительную емкость.

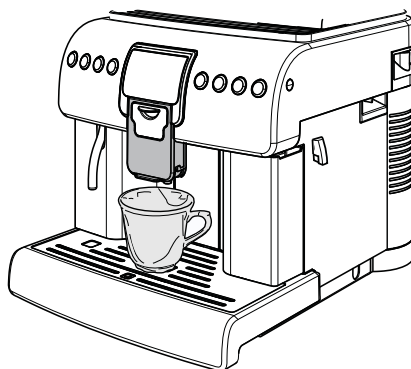

Выберите функцию подачи предварительно намолотого кофе, нажав один раз кнопку «Предварительно намолотый кофе». На дисплее отобразится, что была выбрана функция предварительно намолотого кофе. Нажмите кнопку «Кофе» для выбора кофе.

 Не добавлять в отделение предварительно намолотый кофе.

Нажмите кнопку «Кофе», чтобы начать подачу. Машина начнет подачу горячей воды из устройства подачи кофе; дождитесь завершения подачи и опорожните емкость. Повторите такие подачи 3 раза. Установите емкость под трубку подачи горячей воды.

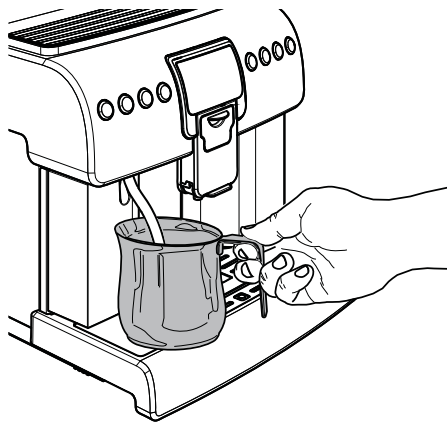

Нажмите кнопку «Специальные напитки» и кнопку «Кофе», чтобы выбрать и включить подачу ГОРЯЧЕЙ ВОДЫ. По окончании подачи горячей воды опорожните емкость. Машина готова к использованию.

7.12 Промывка деталей, контактирующих с пищевыми продуктами

Выполните промывку всех деталей, контактирующих с пищевыми продуктами.

Тщательно помойте руки.

- Приготовьте антибактериальный дезинфицирующий раствор на основе хлора (такие средства доступны в фармацевтических магазинах), соблюдая пропорции и концентрацию, указанные на самом средстве.
- Достаньте все емкости прибора, предназначенные для содержания пищевых продуктов.

Снимите с емкостей все крышки и лотки пищевых продуктов. Погрузите все детали в ранее приготовленный раствор.

7.13 Использование прибора

Перед началом использования машины необходимо внимательно прочитать данное руководство и обрести хорошее понимание общих принципов работы машины.

После простоя прибора и перед возобновлением его использования рекомендуется перечитать параграф «Первое использование - использование после длительного простоя».

Процедуры выбора напитков описаны в главе «Работа и использование».

8 МЕНЮ ПРОГРАММИРОВАНИЯ

 В этой главе описаны процедуры установки и изменения параметров программирования прибора.

 Рекомендуется внимательно прочитать ее и приступать к выполнению процедур только после обретения ясного понимания точной последовательности операций.

 Все операции, описанные в данной главе, относятся исключительно к компетенции наладчика или технического специалиста, которые должны организовать всю последовательность операций и использование соответствующих средств в строгом соответствии с действующими правилами безопасности.

Технический специалист или наладчик могут изменить некоторые параметры работы машины в соответствии с личными потребностями пользователя.

8.1 Описание кнопок в режиме программирования

Для работы в меню прибора используются кнопки, описанные ниже.

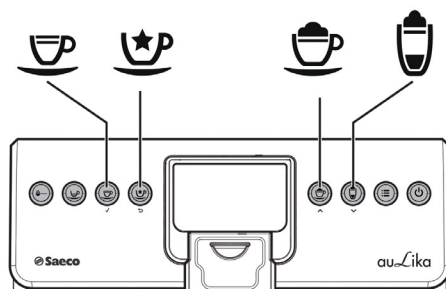

			
✓	↶	^	∨
1	2	3	4

Кнопка 1: Кофе Функция (OK)

Эта кнопка позволяет:

- выбрать отображаемую функцию;
- подтвердить параметр/значение, если разрешено его редактирование.

Кнопка 2: Специальные напитки Функция (ESC)

Эта кнопка позволяет осуществить выход без изменения редактируемого или выбранного параметра.

 Нажмите несколько раз для выхода из меню программирования.

Кнопка 3: Капучино Функция Up (вверх)

Эта кнопка позволяет:

- листать страницы внутри меню;
- изменять параметры, когда их редактирование разрешено, при помощи кнопки «ОК».

Кнопка 4: Латте макиато Функция Down (вниз)

Эта кнопка позволяет:

- листать страницы внутри меню;
- изменять параметры, когда их редактирование разрешено, при помощи кнопки «ОК».

8.2 Программирование наладчиком

Структура меню программирования приведена в параграфе «Структура меню программирования».

В параграфе «Описание сообщений в меню программирования» описаны все пункты, присутствующие в меню программирования.

8.2.1 Вход в меню программирования

Нажмите кнопку «МЕНЮ» для входа в главное меню машины.

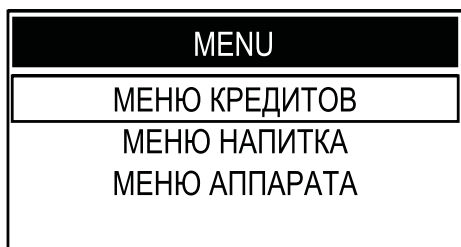

 После 3 минут простоя машина выходит из меню программирования и возвращается в стандартный режим работы.

 Меню должны быть защищены ПАРОЛЕМ.

 ПАРОЛЬ не запрашивается, если его предустановленное значение будет (0000). Пароль должен быть изменен во время первого запуска машины для предотвращения доступа со стороны неуполномоченного персонала. После изменения пароль необходимо вводить каждый раз, когда на дисплее появляется:

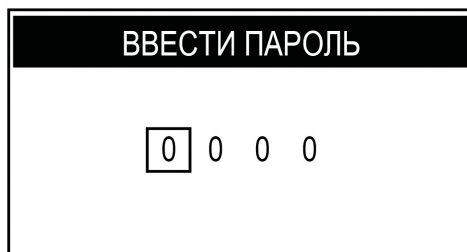

Для установки ПАРОЛЯ обратитесь к параграфу «Установка пароля», в котором проиллюстрирован процесс его установки.

8.2.2 Структура меню программирования

Это меню позволяет управлять некоторыми параметрами работы машины.

Главные пункты меню программирования:

ПУНКТ МЕНЮ
·
· Меню кредитов
·
· Добавить кредиты
·
· Обнулить кредиты
·
· Отобразить кредиты
·
· Контроль кредитов
·
· Меню напитка
·
· Эспрессо
·
· Предв. настаивание
·
· Температура кофе
·
· Длина кофе
·
· Восст. по умолч.
·
· Кофе
·
· Предв. настаивание
·
· Температура кофе
·
· Длина кофе
·
· Восст. по умолч.
·
· Капучино
·
· Предв. настаивание
·
· Температура кофе
·
· Длина кофе
·
· Количество молока
·
· Пауза
·
· Восст. по умолч.
·
· Latte Macchiato
·
· Предв. настаивание
·
· Температура кофе

·
· Длина кофе
·
· Количество молока
·
· Пауза
·
· Восст. по умолч.
·
· Специальные напитки
·
· Горячая вода
·
· Количество воды
·
· Восст. по умолч.
·
· Кофе лунго
·
· Предв. настаивание
·
· Температура кофе
·
· Длина кофе
·
· Восст. по умолч.
·
· Горячее молоко
·
· Количество молока
·
· Восст. по умолч.
·
· Кофе по-американ.
·
· Температура кофе
·
· Длина кофе
·
· Процент воды в кофе
·
· Восст. по умолч.
·
· Пар
·
· Счетчики
·
· Эспрессо
·
· Кофе
·
· Кофе лунго
·
· Кофе по-американ.
·
· Горячая вода
·
· Капучино
·
· Latte Macchiato

ПУНКТ МЕНЮ
. Горячее молоко
. Обнулить счетчики
Меню аппарата
. Общие настройки
. Звуковые сигналы
. Энергосбер. режим
. Ожид. настроек
. Подогреватель чашек
. Самообучение
. Управл. кофейн. отходами
. Сигнализация контейнера для сбора отходов
. Кофейные отходы
. Предв. помол
. Задать Темп-Ный Офсет
. Задайте пароль
Настройки дисплея
. Язык
. Яркость
. Контрастность
Настр. парам. воды
. Жесткость воды
. Подключ. фильтра
. Активация фильтра
Техн. обслужив.
. Очист. блока приг.
. Удаление накипи
. Начать удаление накипи
. Увед-ние об уд. накипи
. Очистка Cappuccinatore

. Начать очистку
. Увед-ние об очистке
. Заводские настройки

8.2.3 Описание сообщений меню программирования

ПУНКТ МЕНЮ	Описание
• Меню кредитов	Данное меню позволяет управлять кредитами в машине для предотвращения нежелательной подачи напитков. Управление кредитами не работает при подаче горячей воды, горячего молока и пара.
• Добавить кредиты	Данная функция позволяет добавлять кредиты в машину.
• Обнулить кредиты	Данная функция позволяет обнулить все внесенные кредиты.
• Отобразить кредиты	Данная функция позволяет отобразить кредиты на главной странице. ПРИМЕЧАНИЕ: должна быть включена функция «КОНТРОЛЬ КРЕДИТОВ», иначе машина не будет отображать кредиты независимо от выбора этого параметра.
• Off	Для отключения отображения кредитов. ПРИМЕЧАНИЕ: машина всегда начинает отображать количество кредитов, когда будет достигнут минимальный уровень в 30 кредитов, чтобы уведомить пользователя о необходимости вызова наладчика.
• On	Для включения отображения кредитов.
• Контроль кредитов	Данная функция позволяет включить контроль кредитов.
• Off	Для отключения работы с контролем кредитов.
• On	Для включения работы с контролем кредитов.
• Меню напитка	Для управления подачей напитков.
• Эспрессо	Для управления параметрами подачи эспрессо.
• Предв. настаивание	Предварительное настаивание: кофе будет слегка увлажнен перед приготовлением, это подчеркнет его аромат и превосходный вкус.
• Off	предварительное настаивание не выполняется.
• Низкая	активировано.
• Высокая	более длинное для улучшения вкуса кофе.
• Температура кофе	Этот раздел позволяет запрограммировать температуру для приготовления кофе.
• Низкая	низкая температура.

ПУНКТ МЕНЮ	Описание
. Нормальная	стандартная температура.
. Высокая	высокая температура.
. Длина кофе	Этот раздел позволяет запрограммировать количество кофе, подаваемого каждый раз, когда выбирается напиток. Шкала позволяет точно отрегулировать количество подаваемого кофе (значение выражается в импульсах турбины).
. Восст. по умолч.	Для каждого напитка можно снова запрограммировать стандартные значения, установленные изготовителем, также в зависимости от выбранного языка. После выбора этой функции персональные установки отдельного напитка будут удалены.
. Кофе	Для управления параметрами подачи кофе.
. Предв. настаивание	Предварительное настаивание: кофе будет слегка увлажнен перед приготовлением, это подчеркнет его аромат и превосходный вкус.
. Off	предварительное настаивание не выполняется.
. Низкая	активировано.
. Высокая	более длинное для улучшения вкуса кофе.
. Температура кофе	Этот раздел позволяет запрограммировать температуру для приготовления кофе.
. Низкая	низкая температура.
. Нормальная	стандартная температура.
. Высокая	высокая температура.
. Длина кофе	Этот раздел позволяет запрограммировать количество кофе, подаваемого каждый раз, когда выбирается напиток. Шкала позволяет точно отрегулировать количество подаваемого кофе (значение выражается в импульсах турбины).
. Восст. по умолч.	Для каждого напитка можно снова запрограммировать стандартные значения, установленные изготовителем, также в зависимости от выбранного языка. После выбора этой функции персональные установки отдельного напитка будут удалены.
. Капучино	Для управления параметрами подачи капучино.
. Предв. настаивание	Предварительное настаивание: кофе будет слегка увлажнен перед приготовлением, это подчеркнет его аромат и превосходный вкус.
. Off	предварительное настаивание не выполняется.

ПУНКТ МЕНЮ	Описание
. Низкая	активировано.
. Высокая	более длинное для улучшения вкуса кофе.
. Температура кофе	Этот раздел позволяет запрограммировать температуру для приготовления кофе.
. Низкая	низкая температура.
. Нормальная	стандартная температура.
. Высокая	высокая температура.
. Длина кофе	Этот раздел позволяет запрограммировать количество кофе, подаваемого каждый раз, когда выбирается напиток. Шкала позволяет точно отрегулировать количество подаваемого кофе (значение выражается в импульсах турбины).
. Количество молока	Данные настройки действительны только для программирования подачи напитков с молоком. Этот раздел позволяет запрограммировать количество молока, подаваемого каждый раз, когда выбирается напиток. Шкала позволяет точно отрегулировать количество подаваемого молока (значение выражается в секундах).
. Пауза	Это значение, если отличается от нуля и находится в пределах от 0 до 60 сек., предусматривает выполнение паузы на заданное количество секунд для стратификации молока перед подачей кофе.
. Восст. по умолч.	Для каждого напитка можно снова запрограммировать стандартные значения, установленные изготовителем, также в зависимости от выбранного языка. После выбора этой функции персональные установки отдельного напитка будут удалены.
. Latte Macchiato	Для управления параметрами подачи латте макиато.
. Предв. настаивание	Предварительное настаивание: кофе будет слегка увлажнен перед приготовлением, это подчеркнет его аромат и превосходный вкус.
. Off	предварительное настаивание не выполняется.
. Низкая	активировано.
. Высокая	более длинное для улучшения вкуса кофе.
. Температура кофе	Этот раздел позволяет запрограммировать температуру для приготовления кофе.
. Низкая	низкая температура.
. Нормальная	стандартная температура.

ПУНКТ МЕНЮ	Описание
. Высокая	высокая температура.
. Длина кофе	Этот раздел позволяет запрограммировать количество кофе, подаваемого каждый раз, когда выбирается напиток. Шкала позволяет точно отрегулировать количество подаваемого кофе (значение выражается в импульсах турбины).
. Количество молока	Данные настройки действительны только для программирования подачи напитков с молоком. Этот раздел позволяет запрограммировать количество молока, подаваемого каждый раз, когда выбирается напиток. Шкала позволяет точно отрегулировать количество подаваемого молока (значение выражается в секундах).
. Пауза	Это значение, если отличается от нуля и находится в пределах от 0 до 60 сек., предусматривает выполнение паузы на заданное количество секунд для стратификации молока перед подачей кофе.
. Восст. по умолч.	Для каждого напитка можно снова запрограммировать стандартные значения, установленные изготовителем, также в зависимости от выбранного языка. После выбора этой функции персональные установки отдельного напитка будут удалены.
. Специальные напитки	Для входа в меню управления специальными напитками.
. Горячая вода	Для управления параметрами подачи горячей воды.
. Количество воды	Данные настройки действительны только для программирования подачи горячей воды. Этот раздел позволяет запрограммировать количество воды, подаваемой каждый раз, когда нажимается соответствующая кнопка. Шкала позволяет точно отрегулировать количество подаваемой воды (значение выражается в импульсах турбины).
. Восст. по умолч.	Для каждого напитка можно снова запрограммировать стандартные значения, установленные изготовителем, также в зависимости от выбранного языка. После выбора этой функции персональные установки отдельного напитка будут удалены.
. Кофе лунго	Для управления параметрами подачи кофе лунго.
. Предв. настаивание	Предварительное настаивание: кофе будет слегка увлажнен перед приготовлением, это подчеркнет его аромат и превосходный вкус.
. Off	предварительное настаивание не выполняется.
. Низкая	активировано.
. Высокая	более длинное для улучшения вкуса кофе.
. Температура кофе	Этот раздел позволяет запрограммировать температуру для приготовления кофе.
. Низкая	низкая температура.

ПУНКТ МЕНЮ	Описание
. Нормальная	стандартная температура.
. Высокая	высокая температура.
. Длина кофе	Этот раздел позволяет запрограммировать количество кофе, подаваемого каждый раз, когда выбирается напиток. Шкала позволяет точно отрегулировать количество подаваемого кофе (значение выражается в импульсах турбины).
. Восст. по умолч.	Для каждого напитка можно снова запрограммировать стандартные значения, установленные изготовителем, также в зависимости от выбранного языка. После выбора этой функции персональные установки отдельного напитка будут удалены.
. Горячее молоко	Для управления параметрами подачи горячего молока.
. Количество молока	Данные настройки действительны только для программирования подачи напитков с молоком. Этот раздел позволяет запрограммировать количество молока, подаваемого каждый раз, когда выбирается напиток. Шкала позволяет точно отрегулировать количество подаваемого молока (значение выражается в секундах).
. Восст. по умолч.	Для каждого напитка можно снова запрограммировать стандартные значения, установленные изготовителем, также в зависимости от выбранного языка. После выбора этой функции персональные установки отдельного напитка будут удалены.
. Кофе по-американ.	Для управления параметрами подачи кофе по-американски.
. Температура кофе	Этот раздел позволяет запрограммировать температуру для приготовления кофе.
. Низкая	низкая температура.
. Нормальная	стандартная температура.
. Высокая	высокая температура.
. Длина кофе	Этот раздел позволяет запрограммировать количество кофе, подаваемого каждый раз, когда выбирается напиток. Шкала позволяет точно отрегулировать количество подаваемого кофе (значение выражается в импульсах турбины).
. Процент воды в кофе	Этот раздел позволяет запрограммировать процентное значение количества воды для подачи во время приготовления кофе по-американски. На практике, если для напитка «Кофе по-американски» установить «Длина кофе = 100 мл» и «Процент воды в кофе = 30%», то произойдет подача 30 мл воды и 70 мл кофе.
. Восст. по умолч.	Для каждого напитка можно снова запрограммировать стандартные значения, установленные изготовителем, также в зависимости от выбранного языка. После выбора этой функции персональные установки отдельного напитка будут удалены.
. Пар	Для включения/отключения функции пара в машине.

ПУНКТ МЕНЮ	Описание
. Off	Для отключения функции подачи пара (пар не будет отображаться в списке напитков «Special», см. параграф «Напитки «Special»»).
. On	Для включения функции подачи пара (она будет отображаться в списке напитков «Special», см. параграф «Напитки «Special»»).
. Счетчики	Для доступа к меню управления счетчиками подачи отдельных напитков.
. Эспрессо	Количество подач эспрессо с момента последнего ОБНУЛЕНИЯ.
. Кофе	Количество подач кофе с момента последнего ОБНУЛЕНИЯ.
. Кофе лунго	Количество подач кофе лунго с момента последнего ОБНУЛЕНИЯ.
. Кофе по-американ.	Количество подач кофе по-американски с момента последнего ОБНУЛЕНИЯ.
. Горячая вода	Количество подач горячей воды с момента последнего ОБНУЛЕНИЯ.
. Капучино	Количество подач капучино с момента последнего ОБНУЛЕНИЯ.
. Latte Macchiato	Количество подач латте макиато с момента последнего ОБНУЛЕНИЯ.
. Горячее молоко	Количество подач горячего молока с момента последнего ОБНУЛЕНИЯ.
. Обнулить счетчики	Для обнуления всех счетчиков поданных напитков.
. Меню аппарата	Это меню позволяет управлять общими параметрами работы и технического обслуживания машины.
. Общие настройки	Для изменения рабочих установок машины.
. Звуковые сигналы	Эта функция позволяет активировать/деактивировать звуковые сигналы предупреждения.
. Off	Для отключения звуковых сигналов
. On	Для включения звуковых сигналов
. Энергосбер. режим	Эта функция управляет активацией бойлеров, имеющих в машине, с целью экономии электроэнергии. По умолчанию функция установлена на «OFF».
. Off	В этом случае при включении машины активируются все бойлеры для немедленного приготовления всех напитков. В этом режиме расход электроэнергии больше, так как машина постоянно готова к использованию.

ПУНКТ МЕНЮ	Описание
. On	В этом режиме при включении машины будет активирован только бойлер для кофе. Машина потребляет меньше энергии, но требует больше времени для подачи напитков с молоком. Данная настройка по умолчанию активирована во время программирования прибора на фабрике
. Ожид. настроек	Для установки времени, по истечении которого с последней подачи машина перейдет в режим ожидания. Время по умолчанию установлено на «через 60 минут».
. 15 минут	По истечении установленного времени машина переходит в режим ожидания. Для повторного включения машины нажать любую кнопку. После выполнения диагностики функций и фазы подогрева машина вновь готова к работе. Если параметр установлен на «OFF» машина будет всегда оставаться активной.
. 30 минут	
. 60 минут	
. 180 минут	
. Off	
. Подогреватель чашек	Эта функция позволяет активировать/деактивировать устройство подогрева чашек в верхней части машины.
. Off	Для деактивации устройства подогрева чашек.
. On	Для активации устройства подогрева чашек.
. Самообучение	Для включения функции самообучения длительности подачи напитков в чашку.
. Off	В этом случае режим самообучения отключен.
. On	В этом случае режим самообучения включен; удержание кнопки нажатой в течение 3 секунд приведет к запуску автоматического цикла обучения длительности подачи напитка в чашку.
. Управл. кофейн. отходами	Эта функция позволяет управлять кофейными отходами, которые производит машина.
. Сигнализация контейнера для сбора отходов	Машину можно настроить так, чтобы она оповещала пользователя о необходимости опорожнить контейнер для сбора отходов при достижении максимального количества отходов, запрограммированного в функции «Кофейные отходы».
. Off	сигнал тревоги отключен
. On	сигнал тревоги включен
. Кофейные отходы	Можно установить максимальное количество отходов, которые могут храниться в контейнере, прежде чем поступит запрос о его опорожнении.

ПУНКТ МЕНЮ	Описание
. Предв. помол	Для активации функции предварительного помола кофе, который еще не выбран, чтобы ускорить подачу кофе.
. Off	Таким образом функция предварительного помола отключена.
. On	Таким образом функция предварительного помола включена; в первый раз машина перемалывает зерна для выбранного кофе, затем для кофе, который будет выбран в последствии, позволяя немедленную подачу следующего кофе.
. Задать Темп-Ный Офсет	Существует возможность повысить/понизить температуру кофе.
. Задайте пароль	Для установки ПАРОЛЯ доступа к меню программирования машины. ПРИМЕЧАНИЕ: если установлен ПАРОЛЬ (0000), то при входе он запрашиваться не будет. В случае утери ПАРОЛЯ необходимо запустить процедуру восстановления, обратившись в отдел обслуживания потребителей.
. Настройки дисплея	Это меню позволяет настроить язык меню, яркость и контраст дисплея.
. Язык	Установка очень важна для корректной регулировки параметров машины в соответствии со страной пользователя. Отображается текущий выбранный язык. Язык можно изменить с помощью соответствующих кнопок.
. Яркость	Для установки подходящей яркости дисплея в зависимости от освещения помещения.
. Контрастность	Для установки правильной контрастности дисплея, в соответствии с освещением помещения.
. Настр. парамет. воды	Это меню позволяет устанавливать параметры для корректного управления водой для подачи кофе.
. Жесткость воды	Для изменения установок жесткости воды машины. Благодаря функции «Жесткость воды» можно настроить машину в зависимости от уровня жесткости используемой воды таким образом, чтобы машина запрашивала удаление накипи в подходящий момент. Измерьте жесткость воды, как указано в параграфе «Измерение и регулировка жесткости воды».
. Подключ. фильтра	Для активации/дезактивации предупреждения замены фильтра для воды. При активации этой функции машина предупреждает пользователя, когда необходимо заменить фильтр для воды.
. Off	Предупреждение отключено.
. On	Предупреждение включено (это значение устанавливается автоматически, когда выполняется активация фильтра).
. Активация фильтра	Для активации фильтра после его установки или замены. Для правильной установки и/или замены см. инструкции в соответствующем параграфе «Фильтр для воды «INTENZA+»».
. Техн. обслужив.	Это меню позволяет устанавливать все функции для корректного управления техническим обслуживанием машины.
. Очист. блока приг.	Эта функция позволяет выполнять цикл промывки блока приготовления кофе (см. параграф «Чистка блока приготовления кофе с помощью «Таблеток для удаления кофейного масла»»).

ПУНКТ МЕНЮ	Описание
. Удаление накипи	Эта функция позволяет выполнить цикл очистки от накипи (см. параграф «Удаление накипи»).
. Начать удаление накипи	Эта функция позволяет запустить цикл очистки от накипи, как описано в соответствующем параграфе.
. Увед-ние об уд. накипи	Эта функция позволяет активировать выведение на дисплей уведомления, когда необходимо выполнить цикл очистки машины от накипи.
. Off	В этом случае уведомление отключено.
. On	В этом случае уведомление включено; на дисплее появится сообщение, когда машина будет нуждаться в выполнении цикла очистки от накипи.
. Очистка Cappuccinatore	Эта функция позволяет управлять циклом очистки насадки Cappuccinatore, которая используется для приготовления напитков, содержащих молоко (см. параграф «Основательная очистка Cappuccinatore»). ПРИМЕЧАНИЕ: эта чистка важна для правильной работы и технического обслуживания Cappuccinatore.
. Начать очистку	Эта функция позволяет запустить цикл очистки Cappuccinatore, как описано в соответствующем параграфе.
. Увед-ние об очистке	Эта функция позволяет активировать отображение на дисплее уведомления о том, что машина нуждается в проведении цикла очистки Cappuccinatore.
. Off	В этом случае уведомление отключено.
. On	В этом случае уведомление включено; на дисплее появится сообщение, когда машина будет нуждаться в выполнении цикла очистки Cappuccinatore.
. Заводские настройки	Эта функция позволяет восстановить все заводские параметры. ПРИМЕЧАНИЕ: этот раздел позволяет восстановить все заводские значения, касающиеся персональных настроек меню машины.

8.2.4 Установка пароля

ПАРОЛЬ должен устанавливаться наладчиком для предотвращения доступа неуполномоченного персонала, который может изменить настройки машины и привести к сбоям в работе.

Для установки ПАРОЛЯ выполните следующие действия:

Войдите в режим программирования машины, как описано в параграфе «Вход в меню программирования».

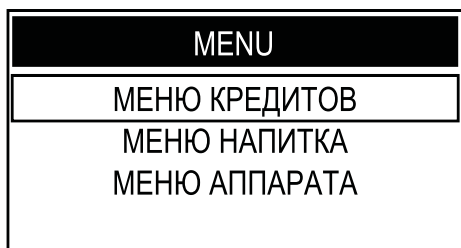

Для выбора пункта «МЕНЮ АППАРАТА» нажимайте кнопку «Латте макиато».

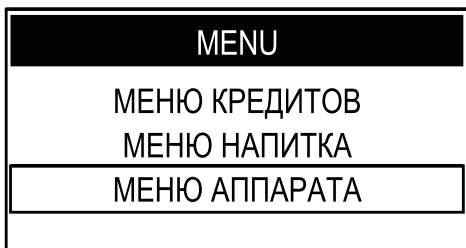

Нажмите кнопку «Кофе» для входа.

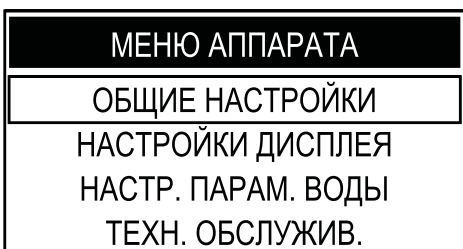

Нажмите кнопку «Кофе» для входа в меню «ОБЩИЕ НАСТРОЙКИ».

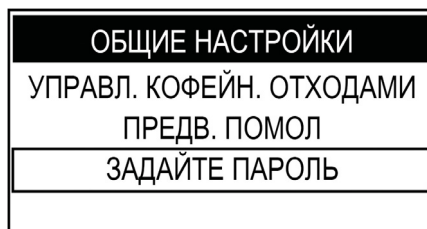

Для выбора пункта «ЗАДАЙТЕ ПАРОЛЬ» нажимайте кнопку «Латте макиато». Нажмите кнопку «Кофе» для входа.



Теперь можно переходить к установке ПАРОЛЯ.

Нажимайте кнопку «Латте макиато» или кнопку «Капучино» для выбора нужной цифры.

Нажмите кнопку «Кофе» для подтверждения отображаемой цифры и перейдите к следующей.

Выполните действия из предыдущих пунктов для установки всех выбранных цифр.

Приведем пример для лучшего понимания процедуры.

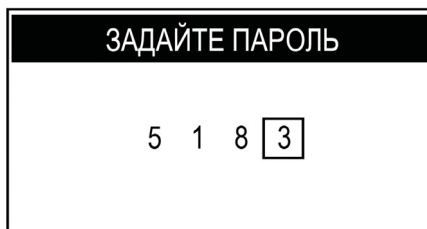

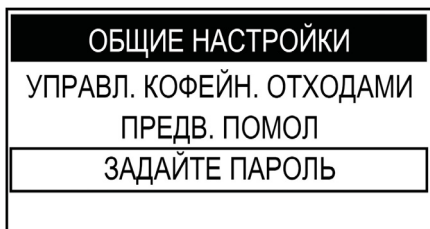

При нажатии кнопки «Кофе» на последней цифре машина сохраняет код в памяти и открывает следующую страницу.



Нажмите несколько раз кнопку «Специальные напитки» для выхода; после этого для входа в меню необходимо будет вводить ПАРОЛЬ.

9 РАБОТА И ИСПОЛЬЗОВАНИЕ

 Данный прибор может использоваться детьми старше 8 лет, а также лицами с ограниченными физическими, умственными или сенсорными способностями, или лицами, не имеющими достаточного опыта и квалификации, если они будут находиться под присмотром или будут надлежащим образом обучены пользованию прибором и будут понимать все связанные с этим риски.

 Дети не должны играть с прибором. Чистка и техническое обслуживание прибора не должно выполняться детьми без присмотра.

 После длительного простоя, из соображений гигиены, рекомендуется провести тщательное ополаскивание контура.

9.1 Включение машины

 Подключение к электросети должен выполнять только наладчик!

 Убедитесь, что устройство подачи установлено правильно; сместите его горизонтально до ЩЕЛЧКА, указывающего на правильную установку. В противном случае возможно вытекание напитка из внешней части устройства подачи.

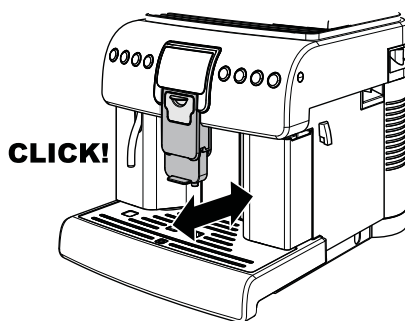

Перед включением машины следует убедиться, что вилка правильно вставлена в электрическую розетку. Для включения машины переведите главный выключатель, расположенный на задней стороне машины, в положение «I».

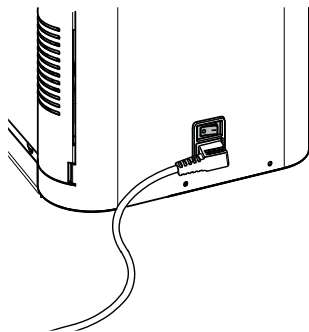

После выполнения контрольного цикла машина переходит в режим ожидания; в этом состоянии кнопка «Режим ожидания» мигает. Для включения машины достаточно нажать на кнопку «Режим ожидания».

По окончании подогрева машина выполняет цикл ополаскивания внутренних контуров, в ходе которого подается небольшое количество воды. Необходимо дождаться окончания этого цикла.

Полоска шкального индикатора продвигается вперед, указывая на то, что машина выполняет подогрев системы.

По окончании подогрева машина выполнит цикл ополаскивания внутренних контуров.



Полоска шкального индикатора ползет вперед, указывая на то, что машина выполняет цикл ополаскивания системы.

Подается небольшое количество воды. Дождитесь окончания этого цикла.

Цикл можно прервать, нажав кнопку «Специальные напитки».

9.2 Подогрев и ополаскивание

При включении машина начинает фазу подогрева; дождитесь окончания этой фазы.



По окончании машина готова к работе.



Когда отобразится логотип, машина будет готова к работе.

 Если машина используется в первый раз или после длительного простоя, обратитесь к наладчику для ввода машины в эксплуатацию.

9.3 Цикл ополаскивания/самоочистки

Этот цикл позволяет ополаскивать внутренние контуры для кофе свежей водой. Этот цикл выполняется:

- При включении машины (с холодным бойлером);
- После загрузки контура (с холодным бойлером);
- Во время фазы подготовки режима ожидания (если был подан хотя бы один кофейный напиток);

Во время фазы выключения, после нажатия кнопки «Режим ожидания» (если был подан хотя бы один кофейный напиток).

Подается небольшое количество воды для ополаскивания и нагревания всех компонентов; во время этой фазы появляется символ.



Необходимо дождаться автоматического окончания этого цикла; подачу можно прервать, нажав кнопку «Специальные напитки».

9.4 Экологичность: режим ожидания

Машина позволяет экономить электроэнергию. По истечении 60 минут после последнего пользования машина автоматически выключается. Машина выключается автоматически, согласно настроек меню программирования, описанного в главе «Меню программирования».

 Во время фазы выключения, если был подан хотя бы один кофейный напиток, машина выполняет цикл ополаскивания. Время может быть запрограммировано в соответствии с требованиями (см. инструкции в главе «Меню программирования»).

Для включения машины достаточно нажать на одну из кнопок на панели управления (если главный выключатель установлен на «I»); в этом случае машина выполнит ополаскивание, только если бойлер охлажден.

9.5 Подача кофе

9.5.1 Подача кофе с использованием кофе в зернах

Для подачи кофе необходимо нажать и отпустить: кнопку «Эспрессо» для подачи эспрессо; или кнопку «Кофе» для подачи кофе;

Далее начинается цикл подачи:
Для подачи 1 кофе нажмите требуемую кнопку один раз.
Для подачи 2 кофе нажмите требуемую кнопку 2 раза подряд.

 Для подачи 2 кофе машина автоматически предусматривает помол и дозировку правильного количества кофе. Приготовление двух кофе требует двух циклов помола и двух циклов подачи, которыми машина управляет автоматически.

После окончания цикла предварительного настаивания, кофе начинает выходить из устройства подачи. Подача кофе прекращается автоматически после достижения установленного уровня; все же, подачу кофе можно прервать, нажав кнопку «Специальные напитки».

 Машина отрегулирована для приготовления настоящего эспрессо по-итальянски. Эта характеристика может немного удлинить время подачи кофе, делая его вкус более насыщенным.

9.5.2 Подача кофе с использованием предварительно намолотого кофе

Эта функция позволяет использовать предварительно намолотый кофе.

 Предварительно намолотый кофе должен насыпаться в специальное отделение, расположенное рядом с емкостью для кофе в зернах. В это отделение можно засыпать только молотый кофе для кофемашин эспрессо; запрещается насыпать сюда кофе в зернах или растворимый кофе.

 если в отделение не насыпан предварительно намолотый кофе, будет выполнена только подача воды;

 если доза чрезмерная, насыпаны 2 мерки кофе или больше, машина не будет производить подачу кофе. В этом случае машина также выполняет холостой цикл и высыпает молотый кофе в контейнер для сбора отходов.

Для подачи кофе необходимо:
Нажать и отпустить кнопку «Предварительно намолотый кофе» для выбора и активации функции предварительно намолотого кофе.
Данная рабочая область показывает, что функция активирована.



 Если в течение 10 секунд подача не будет включена, машина вернется в режим работы с кофе в зернах, отображая символ.



Поднимите крышку отделения для предварительно намолотого кофе.

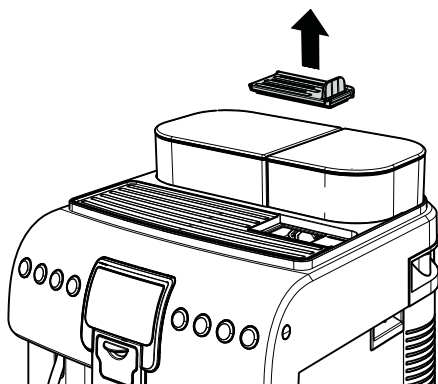

Насыпьте 1 мерку предварительно намолотого кофе в отделение; для этой операции пользуйтесь только меркой из комплекта поставки машины. Затем закройте крышку.

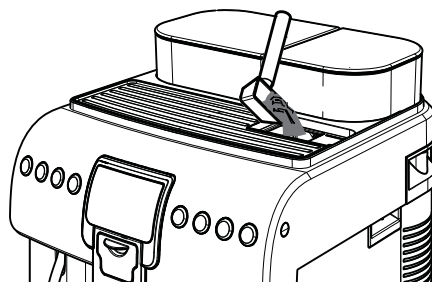

 Насыпайте в отделение только предварительно намолотый кофе. Помещение в отделение других веществ или предметов может привести к серьезным повреждениям машины, на который не распространяется гарантия.

Нажмите кнопку «Эспрессо» или кнопку «Кофе». Начнется цикл подачи. По окончании цикла предварительного настаивания кофе начнет выходить из устройства подачи.

Подача кофе прекращается автоматически после достижения установленного уровня; все же, подачу кофе можно прервать, нажав кнопку «Специальные напитки». По окончании подачи продукта машина переходит к установленной конфигурации для кофе в зернах.

 Чтобы подать еще кофе, повторите только что описанные операции.

9.6 Подача капучино

Машина позволяет быстро подать капучино нажатием всего одной кнопки.

⚠ Опасность ожогов! В начале подачи могут образоваться брызги горячей воды.

👉 Перед использованием насадки *Carruccinatore*, ее следует тщательно очистить, как описано в главе «Чистка и техническое обслуживание».

Рекомендуется использовать холодное молоко (~5°C / 41°F) с содержанием белка не меньше 3% для получения напитка хорошего качества. Можно использовать цельное, обезжиренное, соевое молоко или молоко без лактозы в зависимости от собственных вкусовых предпочтений.

👉 Протрите снаружи трубку подачи влажной тряпкой.

👉 Сразу после использования насадки *Carruccinatore* для вспенивания молока ее необходимо очистить (см. параграф «Очистка *Carruccinatore* (после каждого использования)»);

👉 Это гарантирует идеальную чистоту всех деталей от возможных остатков молока. Если этот цикл не будет выполнен, то через 10 минут после последней подачи напитка машина предложит выполнить цикл очистки.

Снимите крышку с передней части.

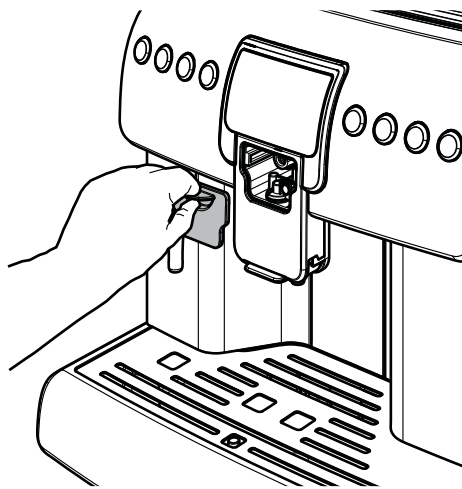

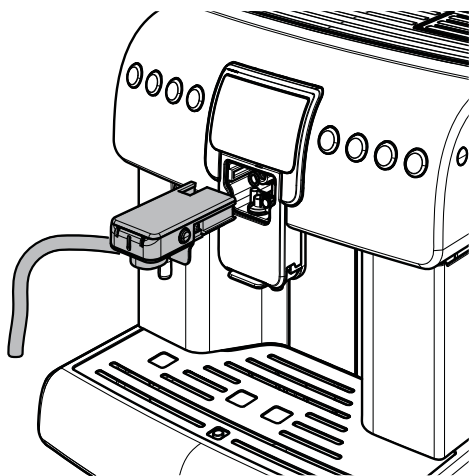

 Крышку **МОЖНО** разместить сбоку машины с помощью вставленного в нее магнита.

Вставьте насадку Сarruccinatore до упора в гнездо. Проверьте, чтобы она не снималась.

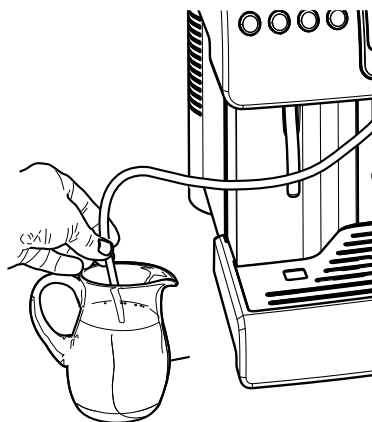

Вставьте чистую трубку непосредственно в емкость для молока.



 Для гарантирования наилучшего результата при приготовлении капучино, используемое молоко должно быть холодным.

Вставьте чашку под устройство подачи.

CLICK!

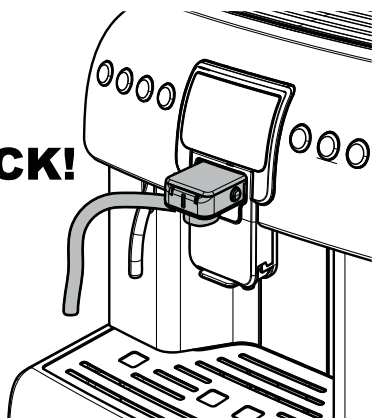

 Перед использованием очистите Сarruccinatore, как описано в параграфе «Очистка Сarruccinatore (после каждого использования)».

Нажмите кнопку «Капучино».

Машине требуется время для подогрева.

По окончании предварительного нагрева машина начнет подавать капучино.



В этой фазе машина выполняет подачу вспененного молока. Подачу можно прекратить, нажав кнопку «Специальные напитки».

По завершении подачи молока машина подаст кофе. Подачу можно прекратить, нажав кнопку «Специальные напитки».



Вы сможете наслаждаться капучино, как в баре.

После использования насадки Cappuccinatore ее необходимо очистить, как описано в параграфе «Очистка Cappuccinatore (после каждого использования)».

Удалите емкость и, если необходимо, очистите ее.

9.7 Подача латте макиато

Машина позволяет быстро подать латте макиато нажатием всего одной кнопки.

⚠ Опасность ожогов! В начале подачи могут образоваться брызги горячей воды.

👉 Перед использованием насадки Cappuccinatore, ее следует тщательно очистить, как описано в главе «Чистка и техническое обслуживание».

Рекомендуется использовать холодное молоко (~5°C / 41°F) с содержанием белка не меньше 3% для получения напитка хорошего качества. Можно использовать цельное, обезжиренное, соевое молоко или молоко без лактозы в зависимости от собственных вкусовых предпочтений.

👉 Сразу после использования насадки Cappuccinatore для вспенивания молока ее необходимо очистить (см. параграф «Очистка Cappuccinatore (после каждого использования)»);

👉 Протрите снаружи трубку подачи влажной тряпкой.

 Это гарантирует идеальную чистоту всех деталей от возможных остатков молока. Если этот цикл не будет выполнен, то через 10 минут после последней подачи напитка машина предложит выполнить цикл очистки.

Снимите крышку с передней части.

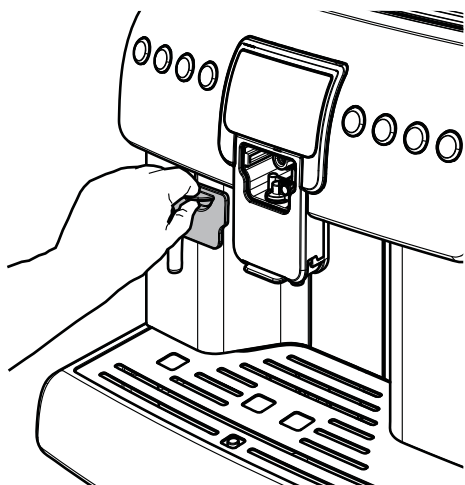

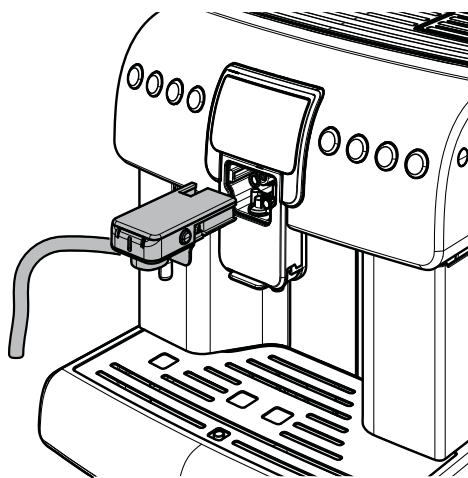

 Крышку можно разместить сбоку машины с помощью вставленного в нее магнита.

Вставьте насадку Cappuccinatore до упора в гнездо. Проверьте, чтобы она не снималась.

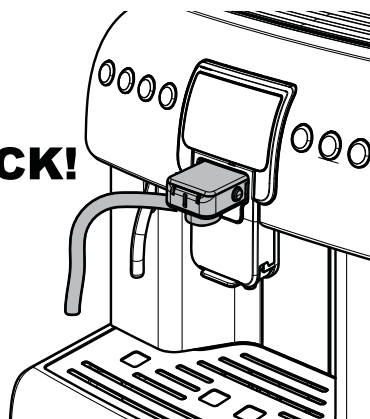

CLICK!



 Перед использованием очистите Cappuccinatore, как описано в параграфе «Очистка Cappuccinatore (после каждого использования)».

Вставьте чистую трубку непосредственно в емкость для молока.

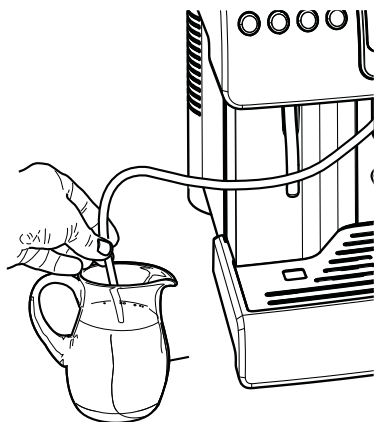

Для гарантирования наилучшего результата при приготовлении капучино, используемое молоко должно быть холодным.

Для приготовления рекомендуется использовать высокие стаканы, сместив соответствующим образом устройство подачи кофе.

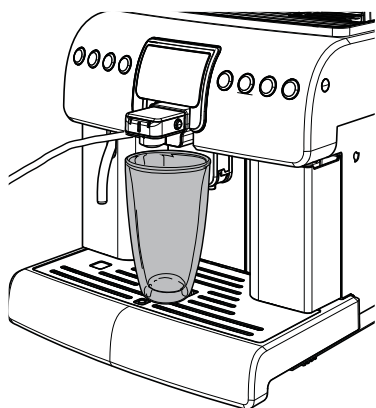

Когда машина будет готова, нажмите кнопку «Латте макиато» для включения подачи латте макиато. Машина автоматически приготовит латте макиато. После использования насадки Cappuccinatore ее необходимо очистить, как описано в параграфе «Очистка Cappuccinatore (после каждого использования)». Удалите емкость и, если необходимо, очистите ее.

9.8 Напитки «SPECIAL»

Машина предназначена для подачи других напитков, которые не указаны на самой панели управления.

После нажатия кнопки «Специальные напитки», если не было выбрано ни одного напитка, машина через 10 секунд возвращается к главному меню.

Нажмите кнопку «Специальные напитки» для доступа в меню.

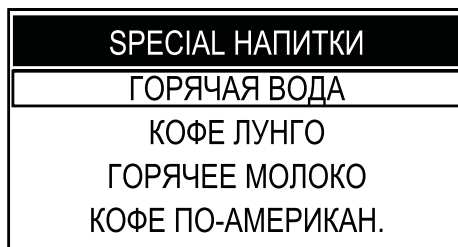

Функция «ПАР» отображается и может быть выбрана, если наладчик активировал данную функцию. В противном случае данная функция недоступна.

На дисплее появляется страница, позволяющая отобразить «специальные» напитки.

 В этом меню возможна подача только одного напитка за раз; для подачи других напитков необходимо повторить описанные процедуры.

Выберите напиток с помощью кнопки «Латте макиато» или кнопки «Капучино».

После выбора желаемого напитка нажмите кнопку «Кофе», чтобы начать приготовление.

 См. соответствующий параграф для подачи желаемого напитка.

 Для приготовления напитков с молоком установите насадку Cappuccinatore, предварительно вымыв ее, как описано в параграфе «Очистка Cappuccinatore (после каждого использования)».

Подача горячей воды

 **Опасность ожогов!** В начале подачи могут образоваться брызги горячей воды. Трубка подачи горячей воды может нагреваться до высокой температуры.

Нажмите кнопку «Специальные напитки» для доступа в меню.

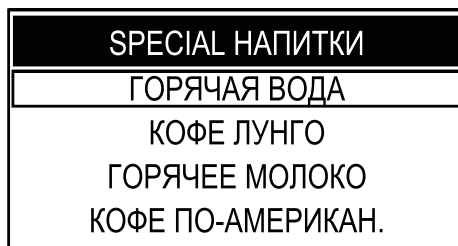

Вставьте емкость под трубку горячей воды.

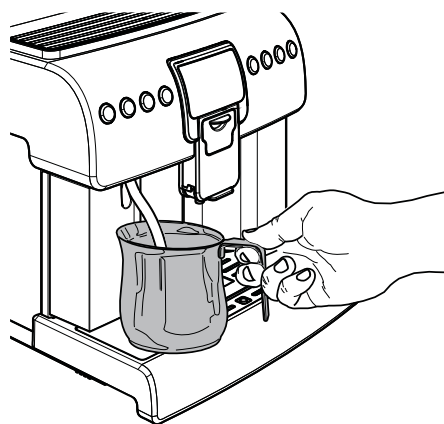

Нажмите кнопку «Кофе», чтобы начать подачу горячей воды из трубки.



По окончании подачи уберите емкость с горячей водой.

 Подачу можно прекратить, нажав кнопку «Специальные напитки».

Кофе лунго

Эта программа позволяет приготовить кофе лунго. Нажмите кнопку «Специальные напитки» для доступа в меню. Нажмите кнопку «Латте макиато» для выбора «КОФЕ ЛУНГО».

SPECIAL НАПИТКИ
ГОРЯЧАЯ ВОДА
КОФЕ ЛУНГО
ГОРЯЧЕЕ МОЛОКО
КОФЕ ПО-АМЕРИКАН.

Вставьте подходящую чашку под устройство подачи кофе.

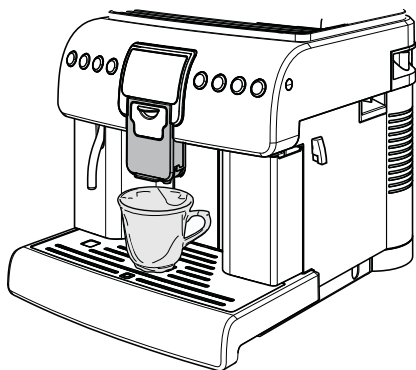

Нажмите кнопку «Кофе», чтобы начать приготовление.

По окончании подачи заберите чашку с кофе.

 Подачу можно прекратить, нажав кнопку «Специальные напитки».

Горячее молоко

Эта программа позволяет приготовить горячее молоко.

 **Опасность ожогов!** В начале подачи могут образоваться брызги горячей воды.

Снимите крышку с передней части.

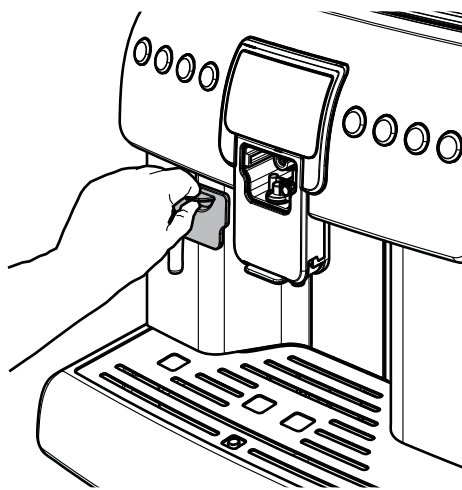

 Крышку можно разместить сбоку машины с помощью вставленного в нее магнита.

Вставьте насадку Сarruccinatore до упора в гнездо. Проверьте, чтобы она не снималась.

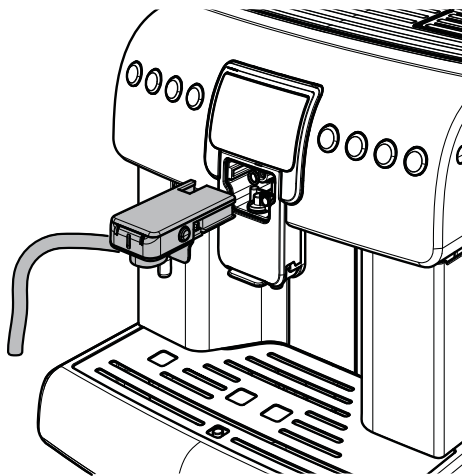

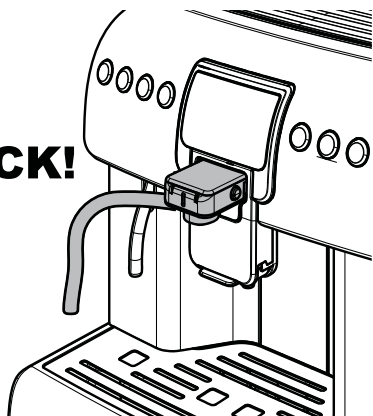
CLICK!

Нажмите кнопку «Специальные напитки» для доступа в меню.

Нажмите кнопку «Латте макиато» для выбора «ГОРЯЧЕЕ МОЛОКО».

SPECIAL НАПИТКИ
ГОРЯЧАЯ ВОДА
КОФЕ ЛУНГО
ГОРЯЧЕЕ МОЛОКО
КОФЕ ПО-АМЕРИКАН.

Вставьте подходящую чашку под устройство подачи.

 Перед использованием очистите Cappuccinatore, как описано в параграфе «Очистка Cappuccinatore (после каждого использования)».

Вставьте чистую трубку непосредственно в емкость для молока.

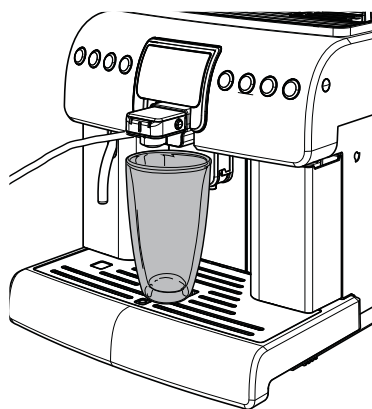
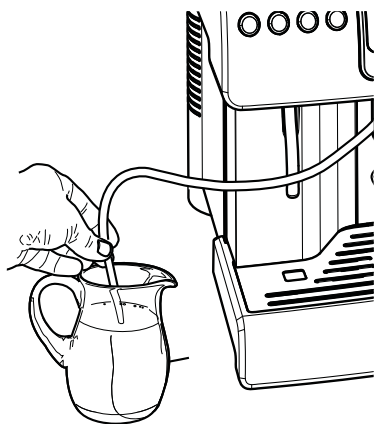

Подтвердите, нажав кнопку «Кофе», чтобы начать приготовление.

 Подачу можно прекратить, нажав кнопку «Специальные напитки».

По окончании подачи заберите чашку с молоком.

 Для гарантирования наилучшего результата при приготовлении капучино, используемое молоко должно быть холодным.

 После использования насадки Cappuccinatore ее необходимо очистить, как описано в параграфе «Очистка Cappuccinatore (после каждого использования)». Если этот цикл не будет выполнен, то через 10 минут после последней подачи напитка машина предложит выполнить цикл очистки. Удалите емкость и, если необходимо, очистите ее.

Кофе по-американ.

Эта программа позволяет приготовить кофе по-американски.

Нажмите кнопку «Специальные напитки» для доступа в меню.

Нажмите кнопку «Латте макиато» для выбора «КОФЕ ПО-АМЕРИКАН.».



Вставьте подходящую чашку под устройство подачи.

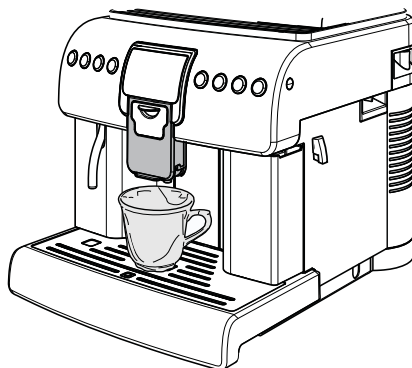



Подтвердите, нажав кнопку «Кофе», чтобы начать приготовление.

По окончании подачи заберите чашку с кофе.

 Подачу можно прекратить, нажав кнопку «Специальные напитки».

Пар

 Данная функция доступна только в том случае, если наладчик ее активировал.

 **Опасность ожогов!** В начале подачи могут образоваться брызги горячей воды. Трубка подачи пара может нагреваться до высокой температуры.

Данная программа предназначена для подачи пара с целью подогрева напитков непосредственно в емкости.

Нажмите кнопку «Специальные напитки» для доступа в меню. Нажмите кнопку «Латте макиато» для выбора «ПАР».



Поставьте под устройство подачи подходящую емкость.

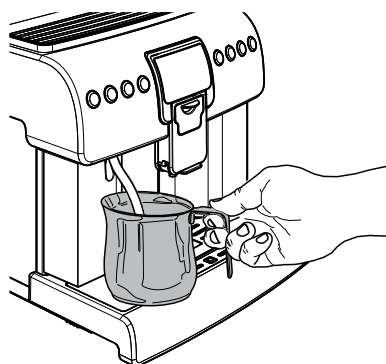

Подтвердите нажатием кнопки «Кофе».

Машина выполнит нагрев системы. По достижении нужной температуры машина начинает подачу пара.

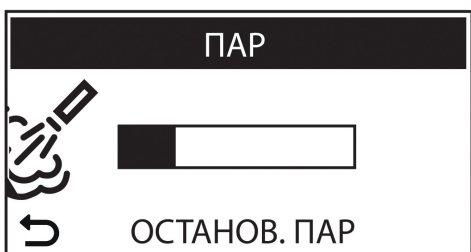

Для прекращения подачи пара нажмите кнопку «Специальные напитки». Если необходимо, по окончании использования очистите трубку подачи пара влажной тряпкой.

9.9 Регулировка напитков в чашке

Машина позволяет выполнять регулировку длительности подачи напитков в чашку в зависимости от предпочтений пользователя и характеристик чашек/чашечек.

Регулировка количества напитка в чашке, чашечке или бокале может осуществляться двумя способами:

Цифровой метод

Визуальный метод

9.9.1 Цифровой метод

Для выполнения регулировки длительности подачи с использованием этого метода необходимо зайти в «МЕНЮ НАПИТКА» и при помощи кнопок запрограммировать каждый напиток отдельно. Эта система требует в дальнейшем проверки подачи для подтверждения на практике количества подаваемого напитка.

Для удобства ниже приведены примеры программирования капучино для того, чтобы проиллюстрировать всю последовательность действий.

Войдите в режим программирования машины, как описано в параграфе «Вход в меню программирования».

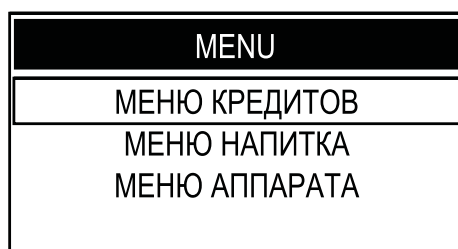

Для выбора пункта «МЕНЮ НАПИТКА» нажимайте кнопку «Латте макиато».

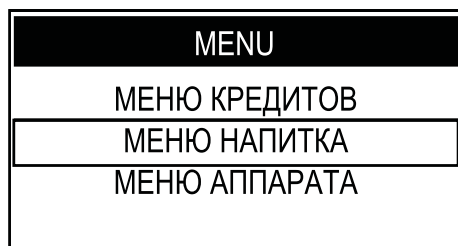

Нажмите кнопку «Кофе» для входа.

МЕНЮ НАПИТКА
ESPRESSO
КОФЕ
CAPPUCCINO
LATTE MACCHIATO

Для выбора пункта «КАПУЧИНО» нажимайте кнопку «Латте макиато».

МЕНЮ НАПИТКА
ESPRESSO
КОФЕ
CAPPUCCINO
LATTE MACCHIATO

Нажмите кнопку «Кофе» для входа.

CAPPUCCINO
ПРЕДВ. НАСТАИВАНИЕ
ТЕМПЕРАТУРА КОФЕ
ДЛИНА КОФЕ
КОЛИЧЕСТВО МОЛОКА

Нажмите кнопку «Кофе» для входа в меню «ПРЕДВ. НАСТАИВАНИЕ».

ПРЕДВ. НАСТАИВАНИЕ
OFF
НИЗКАЯ
ВЫСОКАЯ

Нажимайте кнопку «Капучино» или кнопку «Латте макиато» для выбора нужного значения. После этого нажмите кнопку «Кофе» для подтверждения и выхода.

Нажимайте кнопку «Латте макиато» для выбора меню «ТЕМПЕРАТУРА КОФЕ».

CAPPUCCINO
ПРЕДВ. НАСТАИВАНИЕ
ТЕМПЕРАТУРА КОФЕ
ДЛИНА КОФЕ
КОЛИЧЕСТВО МОЛОКА

Нажмите кнопку «Кофе» для входа.

ТЕМПЕРАТУРА КОФЕ
НИЗКАЯ
НОРМАЛЬНАЯ
ВЫСОКАЯ

Нажимайте кнопку «Капучино» или кнопку «Латте макиато» для выбора нужного значения. После этого нажмите кнопку «Кофе» для подтверждения и выхода.

Нажимайте кнопку «Латте макиато» для выбора меню «ДЛИНА КОФЕ».

CAPPUCCINO
ПРЕДВ. НАСТАИВАНИЕ
ТЕМПЕРАТУРА КОФЕ
ДЛИНА КОФЕ
КОЛИЧЕСТВО МОЛОКА

Нажмите кнопку «Кофе» для входа.



Нажимайте кнопку «Капучино» или кнопку «Латте макиато» для выбора нужного значения, перемещая полосу; расположенное сбоку число указывает значение (в импульсах) в отношении полоски. После этого нажмите кнопку «Кофе» для подтверждения и выхода.

Нажимайте кнопку «Латте макиато» для выбора меню «КОЛИЧЕСТВО МОЛОКА».

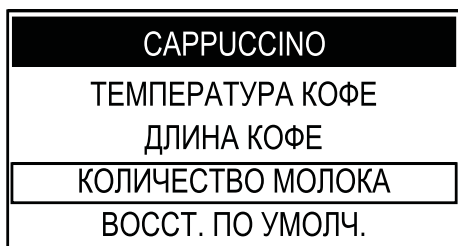

Нажмите кнопку «Кофе» для входа.

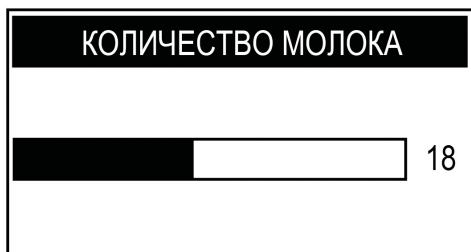

Нажимайте кнопку «Капучино» или кнопку «Латте макиато» для выбора нужного значения, перемещая полосу; расположенное сбоку число указывает значение (в секундах) в отношении полоски.

После этого нажмите кнопку «Кофе» для подтверждения и выхода.

После выполнения этих операций напиток будет запрограммирован, рекомендуется перейти к визуальной проверке полученного результата. Если вы хотите восстановить заводские параметры какого-либо напитка необходимо выполнить следующие действия.

 Для каждого напитка можно восстановить заводские параметры, и восстановленные значения будут действительны для выбранного напитка. Для восстановления параметров других напитков войдите в меню и выполните процедуру восстановления.

Нажимайте кнопку «Латте макиато» для выбора меню «ВОССТ. ПО УМОЛЧ.».



Нажмите кнопку «Кофе» для входа.

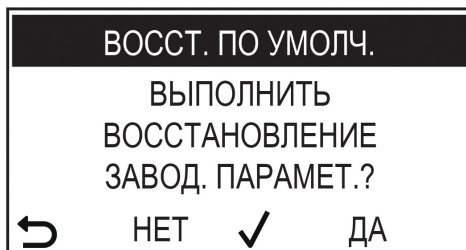

 **Восстановление** полностью удаляет сохраненные данные. Для отмены процедуры нажмите кнопку «Специальные напитки».

Нажмите кнопку «Кофе» для подтверждения. Это приведет к восстановлению заводских параметров напитка. Нажмите кнопку «Специальные напитки» один или несколько раз, чтобы выйти.

9.9.2 Визуальный метод

При использовании этого метода регулировка длительности подачи напитков может выполняться наладчиком при помощи кнопок, но визуально. Количество напитка регулируется в процессе подачи. Данная функция отключена производителем, но ее можно включить для выполнения более быстрой регулировки.

Войдите в режим программирования машины, как описано в параграфе «Вход в меню программирования».

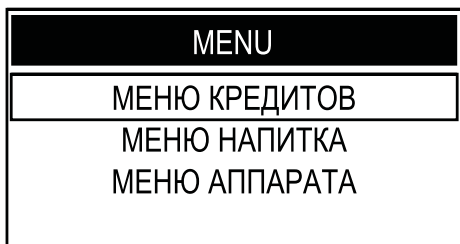

Для выбора пункта «МЕНЮ АППАРАТА» нажимайте кнопку «Латте макиато».

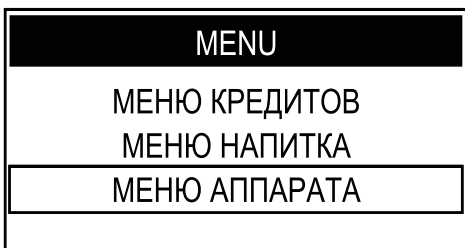

Нажмите кнопку «Кофе» для входа.

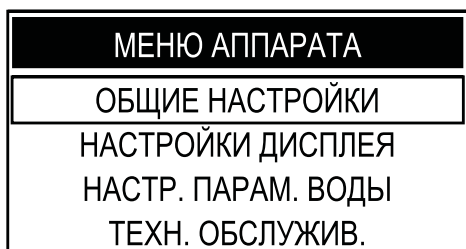

Нажмите кнопку «Кофе» для входа в меню «ОБЩИЕ НАСТРОЙКИ».

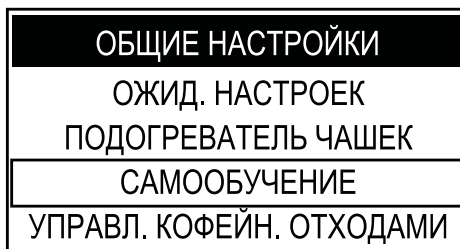

Для выбора пункта «САМООБУЧЕНИЕ» нажимайте кнопку «Латте макиато». Нажмите кнопку «Кофе» для входа.

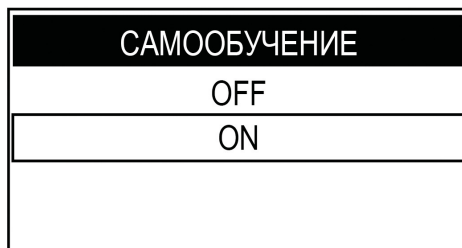

Для выбора пункта «ON» нажимайте кнопку «Латте макиато». Нажмите кнопку «Кофе» для подтверждения.

Нажмите несколько раз кнопку «Специальные напитки» для выхода из программирования.

После включения данной функции нажмите кнопку напитка, который вы хотите запрограммировать и остановите подачу, как показано на дисплее, когда захотите. В качестве примера выполним программирование капучино. Перед выполнением программирования подготовьте машину, как описано в параграфе «Подача капучино».

Установите чашку под устройством подачи.



Нажмите и удерживайте нажатой кнопку «Капучино» до появления сообщения «МЕМО», затем отпустите палец. Теперь машина находится в режиме программирования.

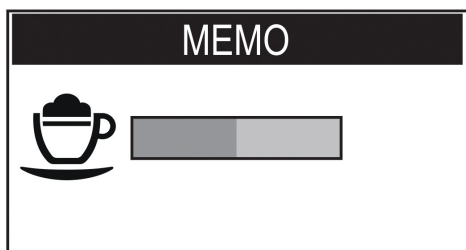

Машина начнет фазу подачи молока. На дисплее появится сообщение «ОСТАНОВ. МОЛОКО».



После этого необходимо нажать кнопку «Специальные напитки», когда в чашке будет требуемое количество молока.

Сразу после этого машина начнет фазу подачи кофе. На дисплее появится сообщение «ОСТАНОВ. КОФЕ».

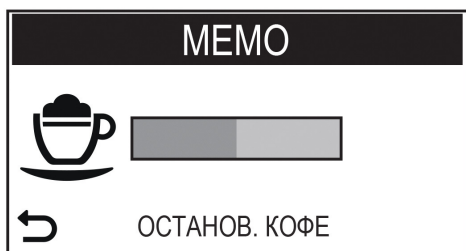

После этого необходимо нажать кнопку «Специальные напитки», когда в чашке будет требуемое количество кофе. Теперь кнопка «Капучино» запрограммирована. При каждом нажатии и отпуске машина будет подавать одинаковое, только что запрограммированное количество.

 Аналогичным образом можно запрограммировать длительность подачи всех напитков, за исключением «КОФЕ ПО-АМЕРИКАН.» и «ПАР».

По окончании программирования войдите в режим программирования и установите параметр «САМООБУЧЕНИЕ» на «OFF», чтобы пользователи не могли случайно изменить дозы.

9.10 Использование машины с кредитами

 Этот режим работы может включаться и отключаться наладчиком, производящим сервисное обслуживание.

В машине предусмотрена возможность управления подачей напитков согласно логике доступности кредитов; число подач напитков, содержащих кофе, соответствует числу кредитов, установленных наладчиком.

По окончании кредитов подача напитков с кофе будет невозможна.

Остаток кредитов будет отображаться каждый раз при включении подачи напитка.

 Подача горячей воды, горячего молока и пара осуществляется без использования кредитов и возможна только при наличии воды внутри бака.

Каждый наладчик самостоятельно принимает решение, каким образом управлять настройкой кредитов и загрузкой капсул для обеспечения возможности использования машины.

9.11 Опорожнение контейнера для сбора отходов

 Этот раздел действителен только если наладчик активировал управление отходами. В том случае, если управление отключено, этот раздел не будет действителен; следует обратиться к наладчику за инструкциями по утилизации кофейных отходов.

 Для выполнения этой операции машина должна быть включена и/или находиться в режиме ожидания.

Машина сообщает о максимальном уровне заполнения контейнера для сбора отходов.

Первое уведомление предупреждает пользователя о необходимости опорожнения контейнера для сбора отходов, при этом машина разрешает подачу кофе. На дисплее появится:



Если после нескольких циклов подачи кофе опорожнение емкости не производится, машина блокируется, и на дисплее появляется сообщение:

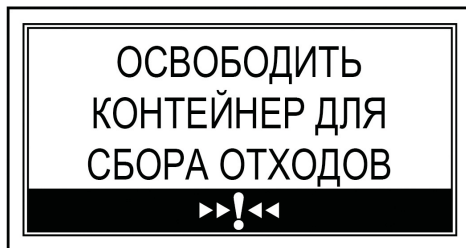

В этом случае машина не разрешает подачу кофе. Для восстановления работоспособности машины необходимо опорожнить контейнер для сбора отходов от отработанного кофе.

Достаньте поддон для сбора капель и помойте его.

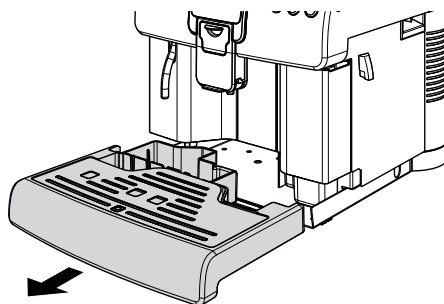

Достаньте контейнер и удалите отходы кофе в подходящую емкость.

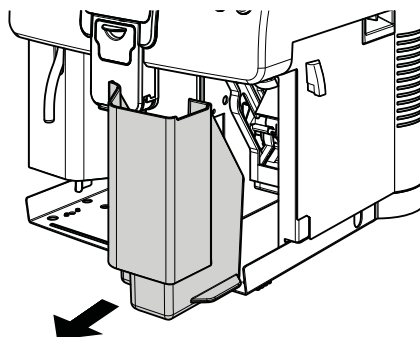

Только после того, как на дисплее появится сообщение:

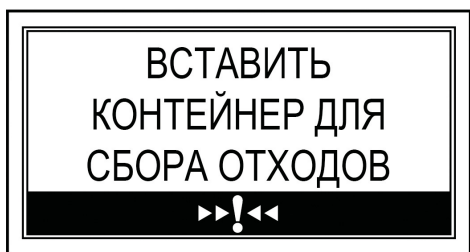

можно установить контейнер для сбора отходов обратно в машину.

После этого на дисплее появится надпись:



Теперь машина готова к подаче кофе.

10 ЧИСТКА И ТЕХНИЧЕСКОЕ ОБСЛУЖИВАНИЕ

 Перед проведением любых операций по чистке и/или техническому обслуживанию, необходимо отключить шнур питания от электрической розетки.

 Производитель не несет ответственность за возможный ущерб или поломки, причиненные неправильным техническим обслуживанием или его отсутствием.

 Во избежание ржавления внутренних компонентов прибора не следует использовать таблетки на основе хлора.

10.1 Общие рекомендации для хорошей работы

 Несъемные компоненты и сам прибор, если не указано иначе, можно чистить только холодной или теплой водой с помощью влажной салфетки или неабразивной губки.

 Не допускайте попадания на компоненты и/или сам прибор прямых струй воды.

Регулярное техническое обслуживание и чистки продлевают срок эффективной работы машины, а также гарантируют соблюдение общепринятых санитарных норм.

Для обеспечения правильной работы прибора рекомендуется соблюдать предписания и временные режимы, указанные в «ПЛАНЕ ТЕХНИЧЕСКОГО ОБСЛУЖИВАНИЯ».

10.2 Плановые чистка и техническое обслуживание

 Все детали машины, подлежащие чистке, легкодоступны и не требуют применения инструментов.

 Все компоненты должны мыться только теплой водой без моющих средств и растворителей, которые могут повлиять на их форму и функциональность.

 Съемные компоненты запрещается мыть в посудомоечной машине.

 Все электрические части запрещается чистить мокрыми тряпками и/или обезжиривающими моющими средствами. Используйте сухой сжатый воздух или антистатическую салфетку для удаления пыли.

10.2.1 План технического обслуживания

Операции к выполнению	A	B	C
Опорожнение и чистка контейнера для сбора отходов	да	-	-
Основательная очистка Cappuccinatore	-	-	да
Чистка бака для воды	-	да	-
Чистка блока приготовления кофе	-	да	-
Смазывание блока приготовления кофе	-	-	да
Чистка емкости для кофе	-	-	да
Удаление накипи	да	-	-

- A При включении сигнала
- B Ежедневно
- C Ежемесячно или после 500 подач

 Очистка машины и ее компонентов должна производиться еженедельно.

 После простоя необходимо произвести очистку и промывку машины и ее компонентов.

10.2.2 Чистка трубки горячей воды/пара

Чистка трубки для подачи горячей воды и пара производится снаружи при помощи влажной тряпки после каждого использования, но не реже одного раза в неделю.

⚠ Перед выполнением чистки убедитесь, что трубка холодная: Опасность ожогов.

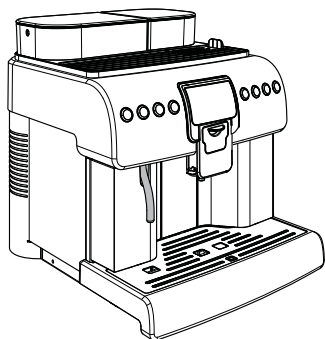

10.2.3 Чистка контейнера для сбора отходов

Контейнер для сбора отходов необходимо опорожнять и чистить каждый раз, когда машина подает соответствующий сигнал. Информация по выполнению этой операции приведена в параграфе «Опорожнение контейнера для сбора отходов».

10.2.4 Чистка поддона для сбора капель

Ежедневно опорожняйте и мойте поддон для сбора капель; эта операция должна производиться также, когда поплавков поднялся.

Достаньте поддон для сбора капель.

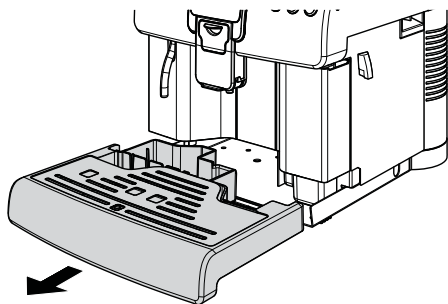

Вылейте жидкость из поддона для сбора капель и помойте его. Установите на место поддон для сбора капель.

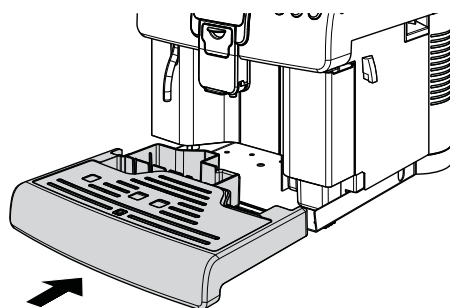

10.2.5 Очистка Cappuccinatore (после каждого использования)

⚠ Невыполнение чистки насадки Cappuccinatore после каждого использования с молоком может привести к росту бактерий, вредных для здоровья пользователя.

Насадку Cappuccinatore необходимо мыть и чистить каждый раз после использования. Невыполнение чистки до и после каждого использования может отрицательно влиять на работу машины.

⚠ Опасность ожогов! В начале подачи могут образоваться брызги горячей воды.

Согласно заводских настроек по истечении примерно 10 минут после подачи последнего напитка с молоком машина предлагает провести быстрый цикл очистки.

ОЧИСТКА CAPPUCCINATORE

ЗАМЕНИТЬ ЕМКОСТЬ ДЛЯ
МОЛОКА ЕМКОСТЬЮ
СО СВЕЖЕЙ ВОДОЙ

↶ НЕТ ✓ ДА

Убедитесь, что насадка Cappuccinatore в сборе со всеми компонентами вставлена правильно. Вставьте трубку подачи в графин с чистой водой.

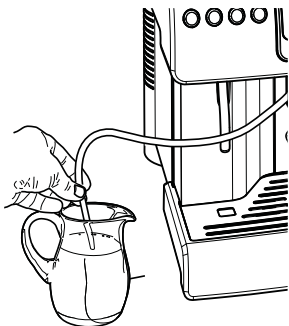

Разместите емкость под устройством подачи.

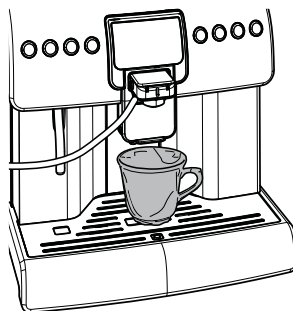

Нажмите кнопку «Кофе» для включения цикла очистки Cappuccinatore.

 Для выхода из цикла в любой момент нажмите кнопку «Специальные напитки».

Машина выполнит подогрев системы.

ОЧИСТКА CAPPUCCINATORE

ПОДОЖД. ПОЖАЛУЙСТА

↶ ОСТАНОВ. ОЧИСТКУ

По окончании подогрева машина выполнит автоматизированный цикл промывки Cappuccinatore. Подождите завершения цикла.

Только после завершения цикла нажмите кнопки, расположенные по бокам, и снимите Cappuccinatore.

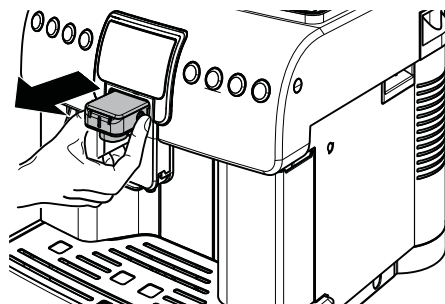

Установите крышку на машину.

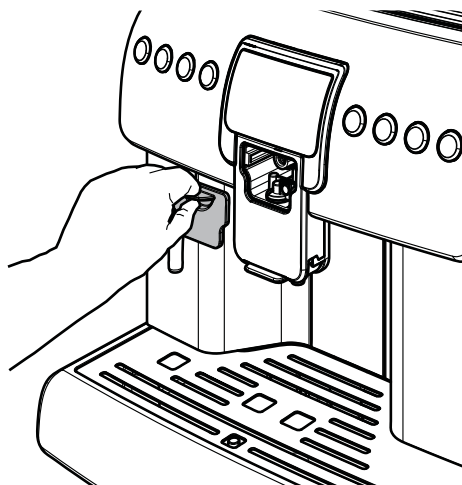

 Если насадка Cappuccinatore не используется, рекомендуется снимать ее с машины, чтобы хранить ее в чистоте.

Снимите всасывающую трубку с Cappuccinatore.

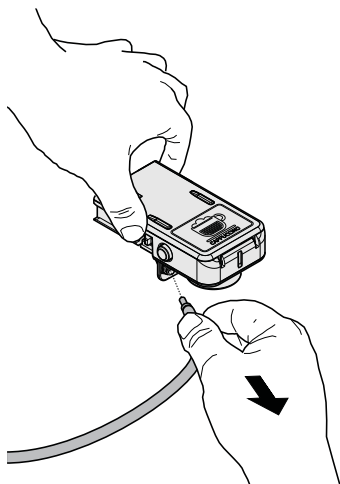

Снимите кольцо с Cappuccinatore.

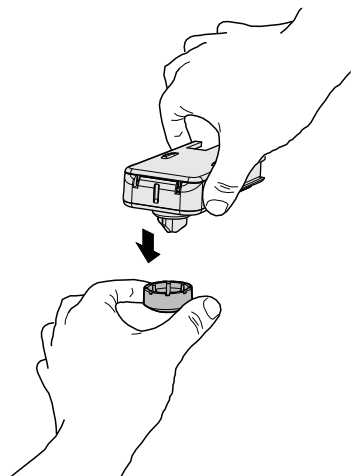

Поверните и поднимите крышку Cappuccinatore, чтобы отсоединить ее от корпуса Cappuccinatore.

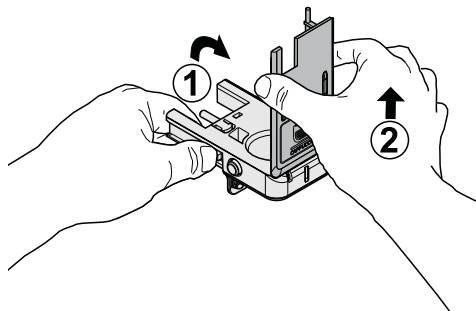

Извлеките клапан из Cappuccinatore.

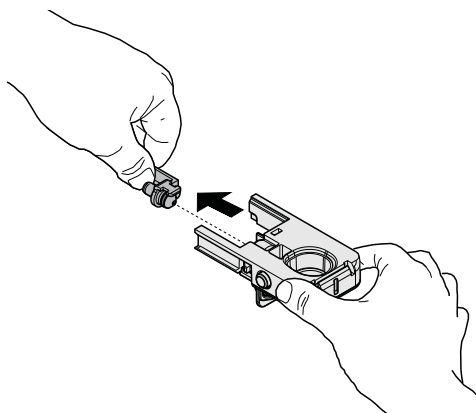

Снимите соединение всасывающей трубки с насадки Cappuccinatore.

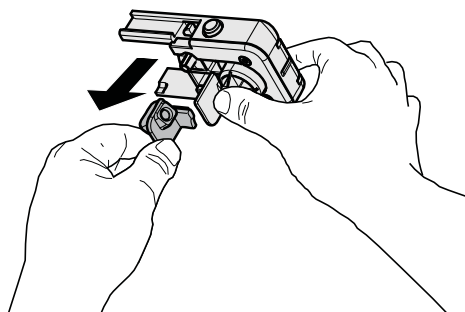

Вымойте детали проточной водой. Убедитесь, что были удалены возможные молочные отложения/накипь.

Примечание: после промывки снова установите компоненты, выполняя в обратном порядке действия для демонтажа.

 После очистки и сборки насадки Cappuccinatore ее можно установить в машину. Всасывающую трубку можно закрепить в машине с помощью специальных фиксаторов, расположенных с левой стороны.

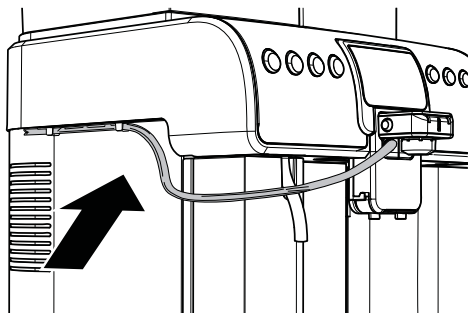

10.2.6 Чистка бака для воды

Емкость для воды необходимо очищать всякий раз, когда производится ее наполнение.

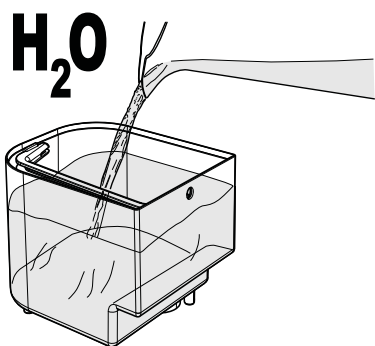

10.2.7 Основательная очистка Cappuccinatore

Ежемесячно осуществляйте тщательную чистку всех компонентов Cappuccinatore, используя моющее средство Saeco. Моющее средство Saeco можно приобрести у вашего местного продавца или в авторизованных сервисных центрах.

Невыполнение чистки до и после каждого использования может отрицательно влиять на работу машины.

 **Опасность ожогов!** В начале подачи могут образоваться брызги горячей воды.

Убедитесь в том, что насадка Cappuccinatore вставлена правильно.

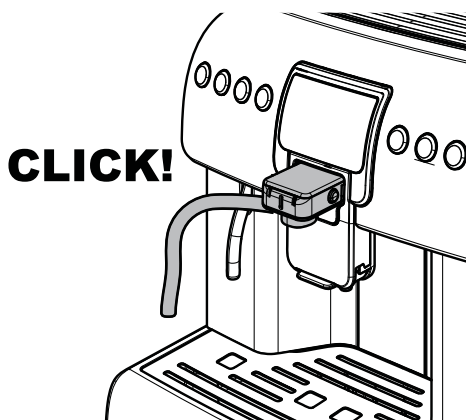
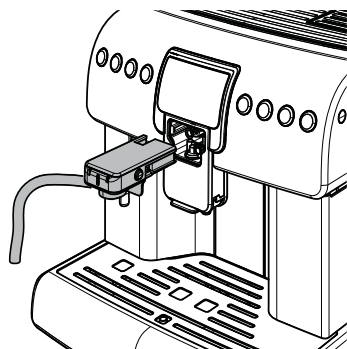

Войдите в режим программирования машины, как описано в параграфе «Вход в меню программирования».

Нажмите кнопку «Латте макиато» и выберите пункт «МЕНЮ АППАРАТА»; нажмите кнопку «Кофе» для входа в меню.

Нажимайте кнопку «Латте макиато» и выберите пункт «ТЕХН. ОБСЛУЖИВ.»; нажмите кнопку «Кофе» для входа в меню.

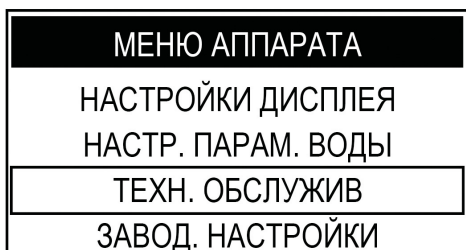

Нажимайте кнопку «Латте макиато», пока не будет выбран пункт «ОЧИСТКА CARPUCCINATORE».

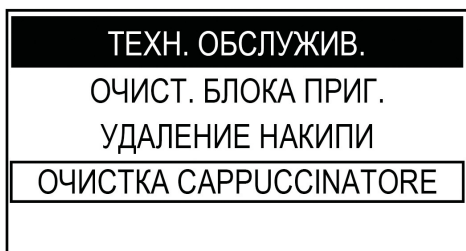

Нажмите кнопку «Кофе» для подтверждения.

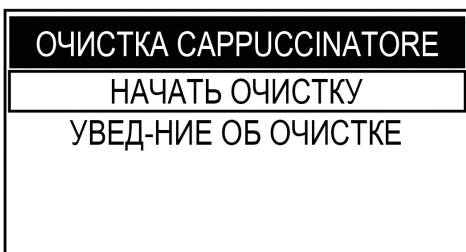

Нажмите кнопку «Кофе» для подтверждения.

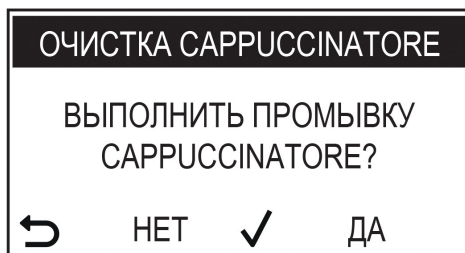

 После подтверждения этой опции необходимо довести цикл до конца. Нажмите кнопку «Специальные напитки» для выхода.

Нажмите кнопку «Кофе» для включения цикла очистки Carpuccinatore. Машина переходит в фазу подогрева.



Наполните бак для воды и нажмите кнопку «Кофе» для подтверждения.

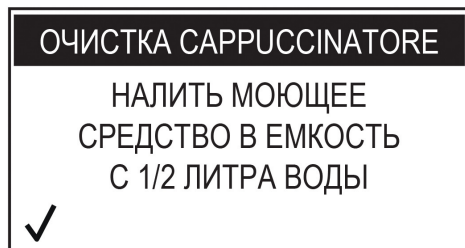

Влейте пакетик раствора в емкость с 1/2 (половиной) литра свежей питьевой воды.

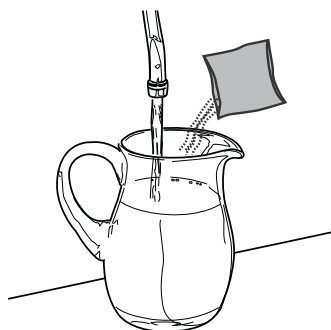

Подождите, пока содержимое пакетика полностью растворится, и нажмите кнопку «Кофе» для подтверждения.

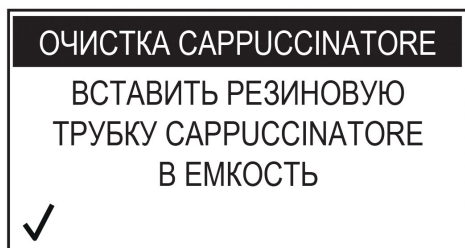

Вставьте чистую трубку непосредственно в емкость.

Нажмите кнопку «Кофе» для подтверждения.

⚠ Запрещается пить раствор, полученный в результате данного процесса. Раствор следует удалить.

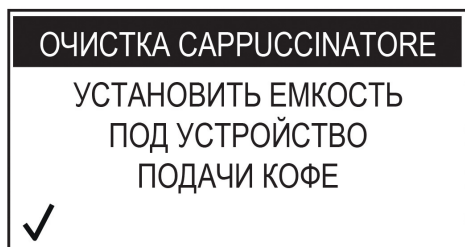

Разместите пустую емкость объемом не менее 1 литра под устройством подачи и нажмите кнопку «Кофе» для подтверждения. Машина произведет цикл промывки Carpuccinatore.

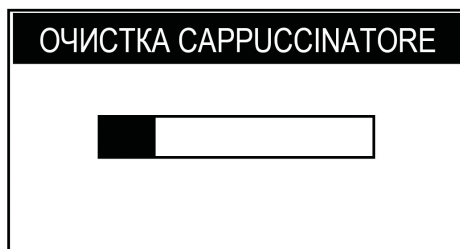

Полоска шкального индикатора показывает прогресс промывки.

Дождитесь автоматического завершения цикла. По окончании цикла на дисплее появится:

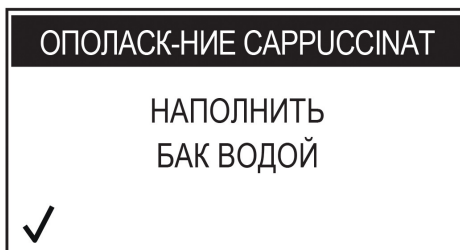

Помойте бак для воды и наполните его свежей питьевой водой. Нажмите кнопку «Кофе» для подтверждения.



Хорошо вымойте емкость, использованную для раствора, и наполните ее 1/2 (половиной) литрами свежей питьевой воды, которая будет использована для ополаскивания.

Опорожните емкость, установленную под устройством подачи.

Вставьте трубку подачи в используемую емкость. Нажмите кнопку «Кофе» для подтверждения.

ОПОЛАСК-НИЕ CARPUCCINAT

УСТАНОВИТЬ ЕМКОСТЬ
ПОД УСТРОЙСТВО
ПОДАЧИ КОФЕ

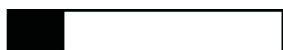

Разместите пустую емкость под устройством подачи и нажмите кнопку «Кофе» для подтверждения.

ОПОЛАСК-НИЕ CARPUCCINAT.

Машина произведет цикл ополаскивания Carpuccinatore. Полоска шкального индикатора показывает прогресс ополаскивания.

Дождитесь автоматического завершения цикла. Машина вернется в нормальный режим работы.

Помойте все компоненты насадки Carpuccinatore, как описано в параграфе «Очистка Carpuccinatore (после каждого использования)».

 Если насадка Carpuccinatore не используется, рекомендуется снимать ее с машины, чтобы хранить ее в чистоте.

10.2.8 Чистка блок приготовления кофе

Блок приготовления кофе должен чиститься при каждом наполнении емкости для кофе в зернах или минимум один раз в неделю. Выключите машину, установив выключатель в положение «0», и извлеките штепсельную вилку из электрической розетки. Снимите поддон для сбора капель и контейнер для сбора отходов.

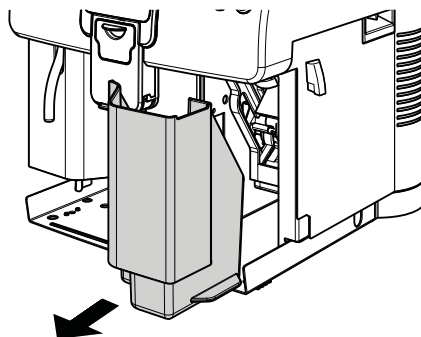
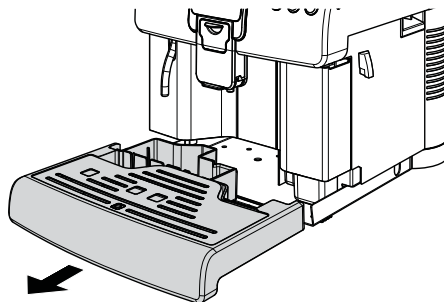

Откройте дверцу для обслуживания.

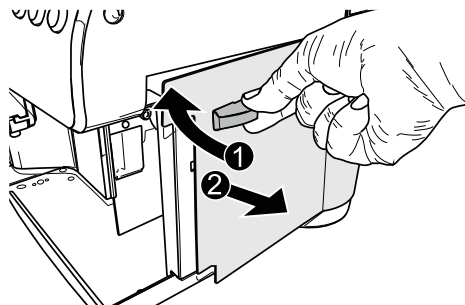

Достаньте блок приготовления кофе, для этого потяните за специальную ручку и нажмите кнопку «PRESS». Блок приготовления кофе можно мыть только теплой водой без моющего средства.

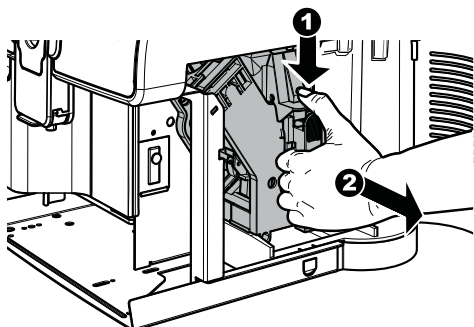

Вмойте блок приготовления кофе теплой водой; тщательно помойте верхний фильтр. Перед тем как вставить блок приготовления кофе на место, убедитесь, что внутри камеры подачи не осталось воды.

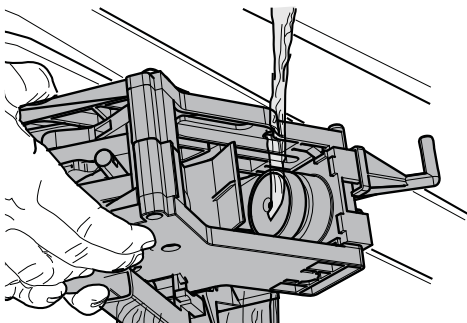

Приподнимите внутренний контейнер в задней части, чтобы отсоединить его.

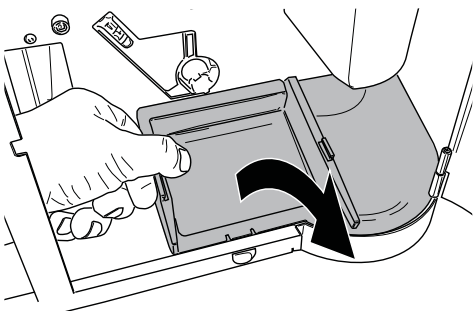

Извлеките внутренний контейнер, вымойте его и снова установите его в специальное гнездо.

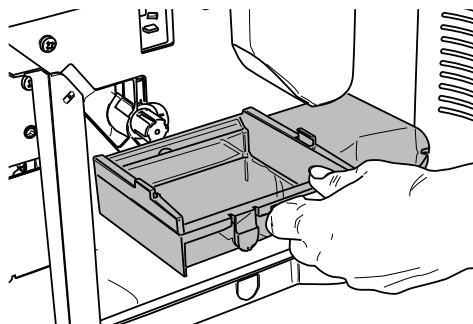

 При установке контейнера выполните процедуру, обратную той, что выполняется при его извлечении.

Убедитесь, что блок приготовления кофе в нерабочем положении; должны совпадать две метки.

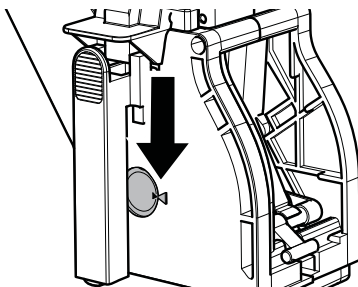

В противном случае, выполните операцию, описанную ниже:

Убедитесь, что рычаг касается основания блока приготовления кофе.

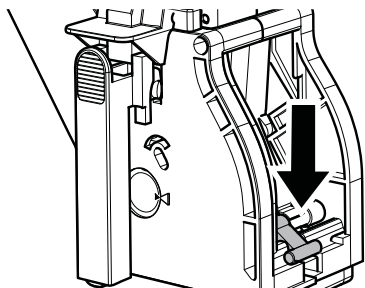

Убедитесь, что крючок блокировки блока приготовления кофе находится в правильном положении; для проверки его положения крепко нажмите кнопку «PRESS».

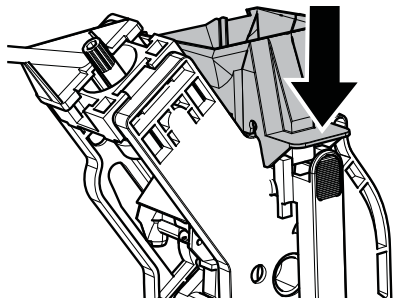

Установите заново блок приготовления кофе в специальное отделение до достижения соединения БЕЗ нажатия на кнопку «PRESS».

Вставьте контейнер для сбора отходов и поддон для сбора капель. Закройте дверцу для обслуживания.

10.2.9

Чистка блока приготовления кофе с помощью «Таблеток для удаления кофейного масла»

Кроме еженедельной чистки рекомендуется также осуществлять этот цикл очистки с помощью «Таблеток для удаления кофейного масла» после приготовления приблизительно 500 чашек кофе или один раз в месяц.

Эта операция завершает процесс технического обслуживания блока приготовления кофе.

«Таблетки для удаления кофейного масла» для чистки блока приготовления кофе и комплект для обслуживания «Maintenance Kit» можно приобрести у вашего местного продавца или в авторизованных сервисных центрах.

 «Таблетки для удаления кофейного масла» не обладают свойствами, позволяющими производить удаление накипи. Для удаления накипи используйте средство Saeco и следуйте процедуре, описанной в главе «Удалении накипи».

Цикл промывки не может быть прерван. Во время операции не оставлять машину без присмотра.

 Запрещается пить раствор, полученный в результате данного процесса. Раствор следует удалить.

Войдите в режим программирования машины, как описано в параграфе «Вход в меню программирования».

Нажмите кнопку «Латте макиато» и выберите пункт «МЕНЮ АППАРАТА»; нажмите кнопку «Кофе» для входа в меню.

Нажимайте кнопку «Латте макиато» и выберите пункт «ТЕХН. ОБСЛУЖИВ.», нажмните кнопку «Кофе» для входа в меню.



нажмните кнопку «Кофе» для входа в меню.

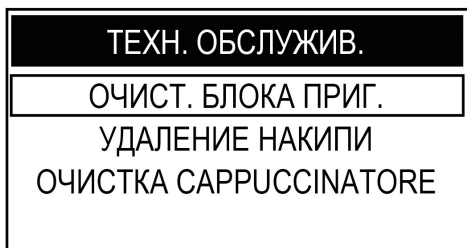

Нажмните кнопку «Кофе» для включения цикла очистки блока приготовления кофе.

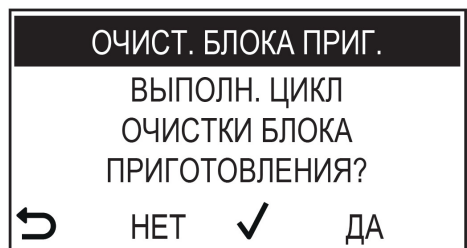

 После подтверждения этой опции необходимо довести цикл до конца. Нажмите кнопку «Специальные напитки» для выхода.

Нажмните кнопку «Кофе» для включения цикла очистки блока.



Наполните бак для воды и нажмните кнопку «Кофе» для подтверждения.

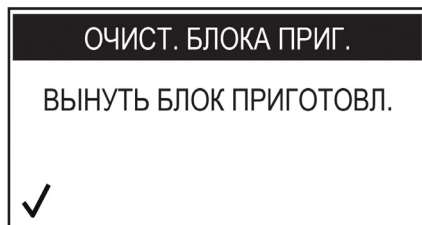

Откройте дверцу для обслуживания.

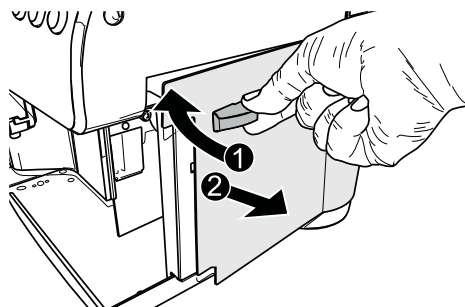

Достаньте блок приготовления кофе, для этого потяните за специальную ручку и нажмните кнопку «PRESS».

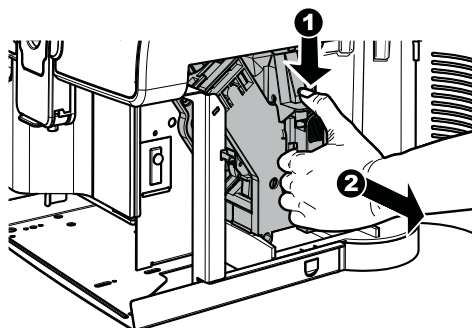

Нажмите кнопку «Кофе» для подтверждения снятия блока приготовления кофе.

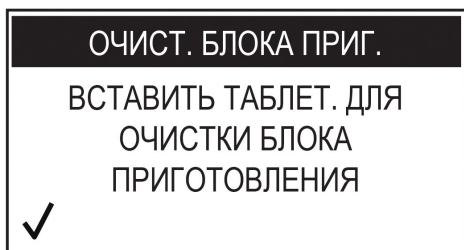

Положите таблетку для чистки в блок приготовления кофе и установите его обратно в машину, поставьте на место все компоненты и закройте дверцу.

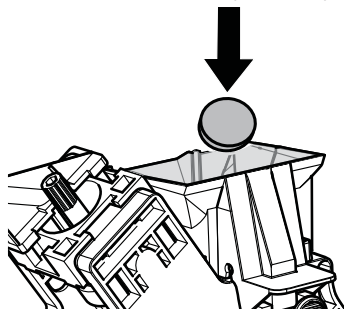

Положив таблетку, нажмите кнопку «Кофе» для подтверждения.

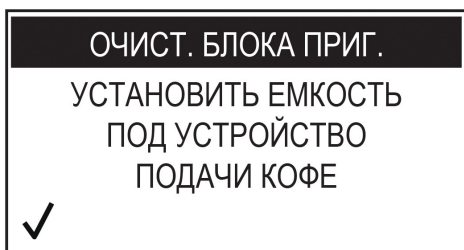

Поместите емкость под устройство подачи кофе и нажмите кнопку «Кофе» для подтверждения.

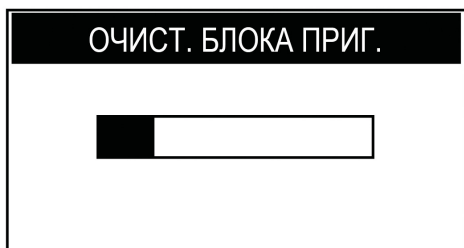

Цикл будет автоматически закончен машиной.

По окончании цикла машина вернется в нормальный режим работы после цикла ополаскивания.

Рекомендуется достать блок и промыть его свежей проточной водой.

10.2.10 Смазывание блока приготовления кофе

Смазывайте блок приготовления кофе после приготовления приблизительно 500 чашек кофе или один раз в месяц. Пищевую смазку для смазывания блока приготовления кофе и полный «Service Kit» можно приобрести у вашего местного продавца или в авторизованных сервисных центрах.

Для отображения количества поданного кофе обратитесь к меню «СЧЕТЧИКИ» в «МЕНЮ НАПИТКА» (параграф «Описание сообщений в меню программирования»).

Перед смазкой блока приготовления кофе очистите его проточной водой, как описано в главе «Чистка блока приготовления кофе».

Смазывайте направляющие блока только пищевой смазкой Saeco.

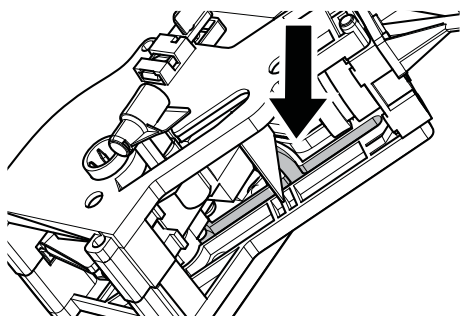

Используйте пищевую смазку одинаково на обоих боковых направляющих.

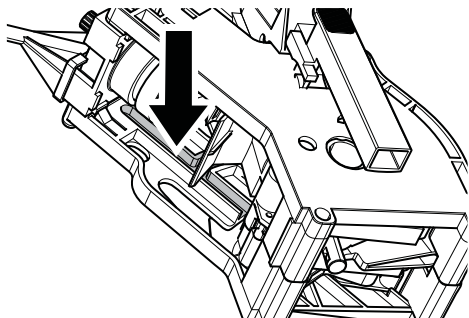

Смажьте также ось.

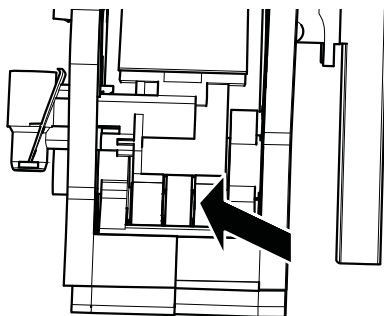
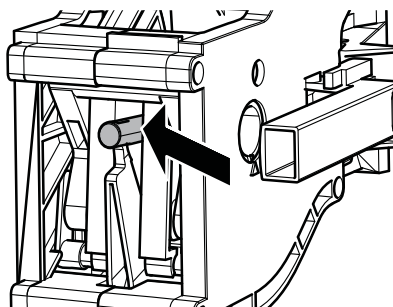

Установите заново блок приготовления кофе в специальное отделение до достижения соединения БЕЗ нажатия на кнопку «PRESS».

Вставьте контейнер для сбора отходов и поддон для сбора капель. Закройте дверцу для обслуживания.

10.2.11 Удаление накипи

Накипь находится в воде, используемой в ходе работы машины. Ее необходимо регулярно удалять, так как она может засорить водяной контур и контур кофе вашего прибора.

Совершенная электроника выводит на дисплей машины (с помощью понятных символов) информацию о необходимости удаления накипи. Достаточно следовать описанным ниже указаниям.

Выполните эту операцию до того, как ваш прибор перестанет работать, поскольку в этом случае ремонт не покрывается гарантией.

Пользуйтесь только средством для удаления накипи Saeco. Это средство было разработано специально для обеспечения высокой эффективности и функциональных возможностей машины в течение всего срока ее работы, а также во избежание отклонений от заданных свойств приготовленного напитка, если машина используется надлежащим образом.

Средство для удаления накипи и комплект «Maintenance Kit» можно приобрести у вашего местного продавца или в авторизованных сервисных центрах.

⚠ Запрещается пить раствор для удаления накипи и жидкости, подаваемые машиной до завершения цикла.

 Запрещается использовать уксус в качестве средства для удаления накипи.

Включите машину нажатием на кнопку ON/OFF. Дождитесь, пока машина завершит процесс ополаскивания и нагрева.

 Снимите фильтр «Intenza» перед тем, как заливать раствор для удаления накипи.

Войдите в режим программирования машины, как описано в параграфе «Вход в меню программирования».

Нажмите кнопку «Латте макиато» и выберите пункт «МЕНЮ АППАРАТА»; нажмите кнопку «Кофе» для входа в меню.

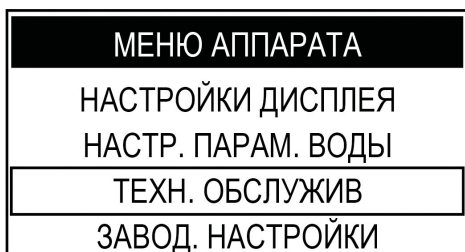

Нажимайте кнопку «Латте макиато» и выберите пункт «ТЕХН. ОБСЛУЖИВ.»; нажмите кнопку «Кофе» для входа в меню.

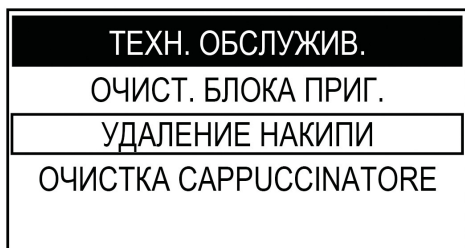

Нажимайте кнопку «Латте макиато» и выберите пункт «УДАЛЕНИЕ НАКИПИ»; нажмите кнопку «Кофе» для входа в меню.

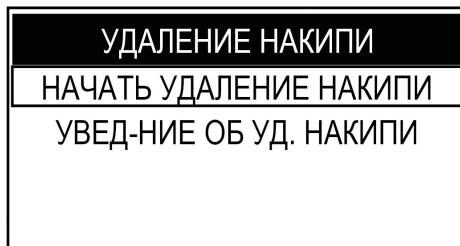

Выберите пункт «НАЧАТЬ УДАЛЕНИЕ НАКИПИ»; нажмите кнопку «Кофе» для входа в меню.

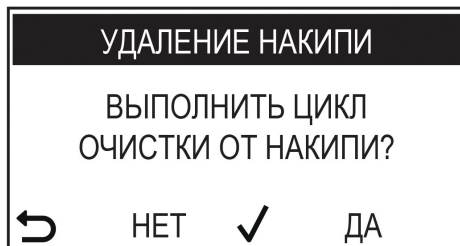

 После подтверждения этой опции необходимо довести оставшийся цикл до конца. Нажмите кнопку «Специальные напитки» для выхода.

Нажмите кнопку «Кофе» для запуска цикла ОЧИСТКИ ОТ НАКИПИ.



Налейте в бак для воды прибора указанное на бутылке количество концентрированного средства для удаления накипи и наполните его свежей питьевой водой до уровня, обозначенного символом «Calc Clean».

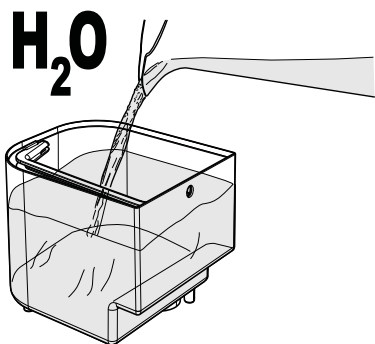
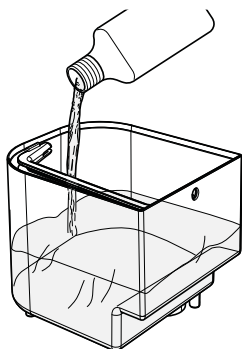

Вставьте бак в кофемашину. Нажмите кнопку «Кофе».

УДАЛЕНИЕ НАКИПИ

ОПОРОЖНИТЬ ПОДДОН
ДЛЯ СБОРА КАПЕЛЬ

✓

Вылейте из поддона для сбора капель всю имеющуюся жидкость и снова вставьте его в машину.

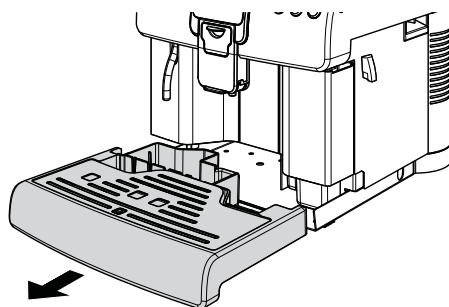

Нажмите кнопку «Кофе».

УДАЛЕНИЕ НАКИПИ

ВСТАВИТЬ
CARPUCCINATORE
В СБОРЕ

✓

Вставьте собранную насадку Carpuccinatore в машину и снимите устройство подачи кофе.

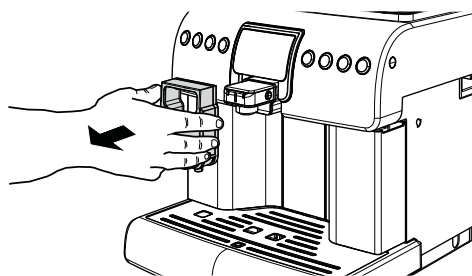

Нажмите кнопку «Кофе».

 На время цикла очистки от накипи снимите всасывающую трубку с насадки Carpuccinatore.

УДАЛЕНИЕ НАКИПИ

УСТАНОВИТЬ ЕМКОСТЬ
ПОД УСТР-ВА ПОДАЧИ
МОЛОКА И ГОР. ВОДЫ



Вставьте емкость под трубку горячей воды и вместительную емкость под Cappuccinatore.

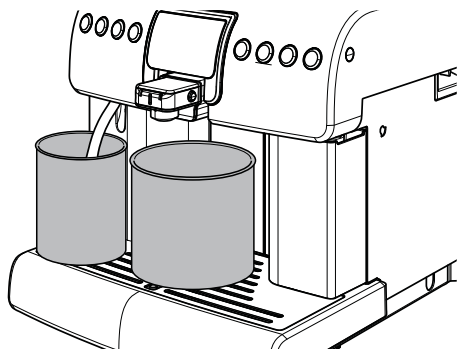

Вместимость емкости должна быть не менее 1,5 литра.

Нажмите кнопку «Кофе».

УДАЛЕНИЕ НАКИПИ

ФАЗА 1 ИЗ 2



ПАУЗА



Если вы не располагаете емкостью достаточной вместимости, остановите цикл нажатием на кнопку «Специальные напитки», опорожните емкость, снова поместите ее в машину и возобновите цикл, нажав кнопку «Кофе».

С этого момента машина начнет подачу средства для удаления накипи с определенными интервалами (шкала указывает на состояние продвижения цикла).

Когда раствор в баке закончится, машина попросит опорожнить бак и ополоснуть его свежей питьевой водой.

УДАЛЕНИЕ НАКИПИ

ОПОЛОСНУТЬ БАК
И НАПОЛНИТЬ ЕГО
СВЕЖЕЙ ВОДОЙ



Тщательно ополосните бак и наполните его свежей питьевой водой.

Вставьте бак в машину. Нажмите кнопку «Кофе».

Опорожните емкости, использованные для сбора выходящей из машины жидкости.

УДАЛЕНИЕ НАКИПИ

ОПОРОЖНИТЬ ПОДДОН
ДЛЯ СБОРА КАПЕЛЬ



Вылейте из поддона для сбора капель всю имеющуюся жидкость и снова вставьте его в машину. Нажмите кнопку «Кофе».



Убедитесь в том, что насадка Cappuccinatore вставлена в машину. Нажмите кнопку «Кофе».

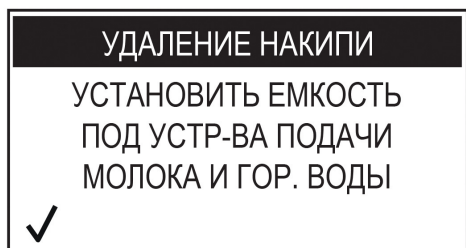

Вставьте емкость под трубку горячей воды и вместительную емкость под Cappuccinatore. Нажмите кнопку «Кофе».

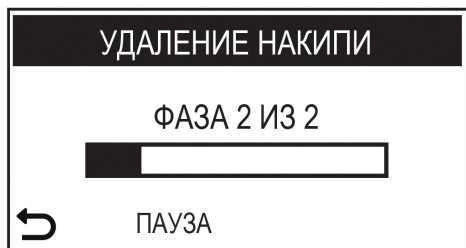



Машина произведет цикл ополаскивания.

Фаза ополаскивания требует использования определенного количества воды, заданного на фабрике. Это позволяет выполнить оптимальный цикл ополаскивания для гарантирования подачи напитков при оптимальных условиях. Появление запроса на наполнение бака во время выполнения цикла ополаскивания является нормальным и является частью процедуры.

Цикл ополаскивания может быть приостановлен нажатием кнопки «Специальные напитки»; чтобы возобновить цикл, нажмите кнопку «Кофе». Это позволит опорожнить емкость и отлучиться на короткое время.

По окончании цикла ополаскивания машина выполняет загрузку контура, цикл подогрева и ополаскивания для подачи напитков.

 Раствор для удаления накипи должен утилизироваться в соответствии с требованиями производителя и/или нормами, действующими в стране пользования кофемашины.

 По окончании цикла очистки от накипи, выполните промывку блока приготовления кофе, как описано в параграфе «Чистка блока приготовления кофе» главы «Чистка и техническое обслуживание».

 По окончании цикла очистки от накипи, выполните ополаскивание **Sarruscinatore** под проточной водой.

Опорожните емкости, используемые для сбора выходящей из машины жидкости, и снова установите устройство подачи кофе.

Машина готова к использованию.







После выполнения цикла очистки от накипи слейте жидкость из поддона для сбора капель.

11 РЕШЕНИЕ ПРОБЛЕМ

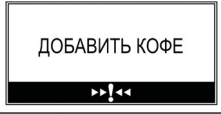
11.1 Сигнальные индикации

В данной главе описаны все сообщения, выдаваемые машиной пользователю, и действия, которые могут и/или должны быть выполнены пользователем.

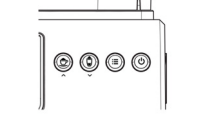
Предупреждающие сигналы	Как сбросить сообщение
<div style="border: 1px solid black; padding: 5px; text-align: center;"> ЗАКРЫТЬ БОКОВУЮ ДВЕРЦУ »!« </div>	Чтобы машина могла работать, необходимо закрыть дверцу для обслуживания.
<div style="border: 1px solid black; padding: 5px; text-align: center;"> ВСТАВИТЬ ПОДДОН ДЛЯ СБОРА КАПЕЛЬ »!« </div>	Вставьте поддон для сбора капель в его гнездо.
<div style="border: 1px solid black; padding: 5px; text-align: center;"> ВСТАВИТЬ КОНТЕЙНЕР ДЛЯ СБОРА ОТХОДОВ »!« </div>	Вставьте контейнер для сбора отходов в его гнездо.
<div style="border: 1px solid black; padding: 5px; text-align: center;"> ЗАКРЫТЬ ДВЕРЦУ КОФЕ В ЗЕРНАХ »!« </div>	Закройте или установите правильно внутреннюю крышку емкости для кофе в зернах, чтобы сделать возможной подачу напитков.
<div style="border: 1px solid black; padding: 5px; text-align: center;"> НАПОЛНИТЬ БАК ВОДОЙ »!« </div>	Достаньте бак и наполните его свежей питьевой водой.
<div style="border: 1px solid black; padding: 5px; text-align: center;"> ВСТАВИТЬ БЛОК ПРИГОТОВЛЕНИЯ »!« </div>	Вставьте блок приготовления кофе в его гнездо.
<div style="border: 1px solid black; padding: 5px; text-align: center;"> ВСТАВИТЬ CAPPUCCINATORE »!« </div>	Была выбрана операция, требующая подачи молока. Вставьте Cappuccinatore в машину, как указано в руководстве.
<div style="border: 1px solid black; padding: 5px; text-align: center;"> ВСТАВИТЬ КЛАПАН В CAPPUCCINATORE »!« </div>	Была выбрана операция, требующая подачи молока. Вставьте в Cappuccinatore ранее снятый клапан, как указано в руководстве.

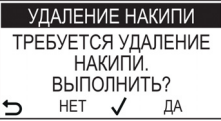
Предупреждающие сигналы	Как сбросить сообщение
	<p>Наполните емкость кофе в зернах.</p>
	<p>Необходимо выполнить цикл очистки от накипи. С этим сообщением можно продолжать пользоваться машиной, но при этом существует риск возникновения неполадок в работе. Напоминаем, что неисправности, вызванные невыполнением удаления накипи, не покрываются гарантией.</p>
	<p>Машина требует произвести замену фильтра для воды «Intenza» на новый. Обратиться к наладчику.</p>
	<p>Машина сигнализирует, что через несколько циклов нужно будет опорожнить емкость для отходов (см. параграф «Опорожнение контейнера для сбора отходов»).</p> <p>С этим сообщением еще можно выполнять подачу напитков.</p>
	<p>Достаньте контейнер для сбора отходов и удалите отходы в подходящую емкость.</p> <p>ПРИМЕЧАНИЕ: Контейнер для сбора отходов должен опорожняться только тогда, когда машина запрашивает об этом, при этом машина должна быть включена и/или находится в режиме ожидания. Опорожнение контейнера при выключенной машине не позволяет машине распознать выполненное опорожнение.</p>
	<p>Красный светодиод мигает. Машина в режиме ожидания. Можно изменить установки режима ожидания (обратитесь к наладчику). Нажмите кнопку «Stand-by».</p>
	<p>Возникло событие, требующее перезапуска машины. Записать код (E xx), указанный внизу. Выключить машину и включить ее снова через 30 секунд. Если проблема повторяется, связаться с центром обслуживания.</p>
	<p>Если эта страница появляется после запуска машины, это означает, что требуется провести цикл очистки от накипи. Обратиться к наладчику. Напоминаем, что неисправности, вызванные невыполнением удаления накипи, не покрываются гарантией.</p>

11.2 Проблемы - причины - способ устранения

В следующей таблице приведены возможные причины ошибок или сигналов тревоги, которые могут привести к полной или частичной блокировке прибора.

 Эти проблемы находятся в пределах нормы, если кофейная смесь была заменена, или в случае, когда выполняется первая установка.

 Просим обращаться в наш колл-центр в случае возникновения проблем, не перечисленных в таблице, или если предложенные решения не устраняют проблему.

Проблемы	Причины	Способ устранения
Машина не включается.	Машина не подсоединена к электросети.	Подключите машину к электросети.
	Выключатель ON/OFF в положении «0».	Установите выключатель ON/OFF в положение «I».
Кофе недостаточно горячий.	Чашечки холодные.	Нагрейте чашечки горячей водой.
	Устройство подогрева чашек дезактивировано.	Активируйте устройство подогрева чашек и дождитесь нагрева чашечек.
	В пункте меню, отвечающем за температуру кофе, установлено низкое значение.	Обратитесь к наладчику или техническому специалисту. Температуру кофе можно регулировать с помощью меню.
Кофе с недостаточным количеством кремовой пенки (см. примечание).	Смесь не подходит, кофе не свежего обжаривания или имеет очень крупный помол.	Замените кофейную смесь или отрегулируйте степень помола, как описано в главе «Регулировка степени помола».
Машина тратит слишком много времени на нагревание, или количество подаваемой воды недостаточно.	Контур машины забит накипью.	Выполните удаление накипи из машины.
Во время подачи молока на насадке Cappuccinatore образуются пузыри.	Штуцеры трубок неправильно подсоединены или не полностью вставлены в Cappuccinatore.	Полностью вставьте всасывающую трубку в Cappuccinatore.
Из насадки Cappuccinatore выходит пар, когда всасывается молоко.	В емкости закончилось молоко.	Проверьте наличие молока и при необходимости снова наполните или замените емкость для молока новой.
Блок приготовления кофе не извлекается.	Блок приготовления кофе не в правильном положении.	Включите машину. Закройте дверцу для обслуживания. Блок приготовления кофе автоматически возвращается в начальное положение.
	Контейнер для сбора отходов вставлен.	Извлеките контейнер для сбора отходов перед снятием устройства подачи.
Машина выполняет помол кофе в зернах, а напиток не выходит (см. примечание)	Блок приготовления кофе загрязнен.	Почистите блок приготовления кофе (глава «Чистка блока приготовления кофе»).
	Устройство подачи загрязнено.	Почистите устройство подачи.
Кофе слишком водянистый (см. примечание).	Слишком низкая доза.	Отрегулируйте количество перемалываемого кофе.

Проблемы	Причины	Способ устранения
Кофе выходит медленно (см. примечание).	Кофе слишком мелкого помола.	Смените кофейную смесь или отрегулируйте помол, как описано в главе «Регулировка степени помола».
	Блок приготовления кофе загрязнен.	Почистите блок приготовления кофе (глава «Чистка блока приготовления кофе»).
Кофе выходит за пределы устройства подачи.	Устройство подачи засорено.	Очистите устройство подачи и его выходные отверстия.
	Устройство подачи в неправильном положении.	Правильно разместите устройство подачи.

12 ХРАНЕНИЕ - УТИЛИЗАЦИЯ

12.1 Перемещение в другое место

При необходимости переместить прибор в другое место следует:

- отключить прибор от сетей питания;
- провести общую чистку прибора, как описано в главе «Чистка и техническое обслуживание»;
- установить все компоненты на свои места и закрыть дверцы;
- демонтировать и установить прибор в месте назначения согласно указаний, изложенных в параграфе «Распаковка и размещение».

12.2 Простой и хранение

Если предстоит вывести прибор из эксплуатации и поместить его на длительное хранение, необходимо выполнить такие же операции, которые описаны в параграфе «Перемещение в другое место», а также:

- накрыть прибор полотном, чтобы защитить его от пыли и влаги;
- убедиться, что прибор находится в подходящем помещении (температура не должна быть ниже 1°C) и сверху на нем не стоят коробки или аппаратура.

13 ИНСТРУКЦИИ ПО УТИЛИЗАЦИИ В КОНЦЕ ЭКСПЛУАТАЦИИ



ИНФОРМАЦИЯ ДЛЯ ПОЛЬЗОВАТЕЛЕЙ

в соответствии со ст. 13 итальянского законодательного декрета от 25 июля 2005 года № 151 о «Выполнении Директив 2002/95/ЕС, 2002/96/ЕС и 2003/108/ЕС, регламентирующих уменьшение использования опасных веществ в электрических и электронных приборах, а также переработку отходов».

Символ перечеркнутого контейнера, нанесенный на прибор или на его упаковку, обозначает, что по окончании срока службы прибор должен быть утилизирован отдельно от других отходов.

Раздельный сбор аппаратуры, достигнувшей конца своего срока службы, организовывается и координируется производителем. Пользователь, желающий избавиться от данного прибора, должен связаться с производителем и выполнять инструкции, предоставленные производителем для обеспечения раздельного сбора отслужившей аппаратуры.

Соответствующий раздельный сбор аппаратуры, предназначенной для последующего извлечения из нее материалов, переработки и утилизации безвредным для окружающей среды методом, позволяет избежать возможных негативных последствий для окружающей среды и здоровья, а также содействует повторному использованию и/или переработке материалов, из которых изготовлена аппаратура.

Незаконное избавление от изделия влечет за собой административное наказание пользователя, предусмотренное действующим законодательством.

