

Руководство пользователя

ADS-2400N
ADS-2800W
ADS-3000N
ADS-3600W

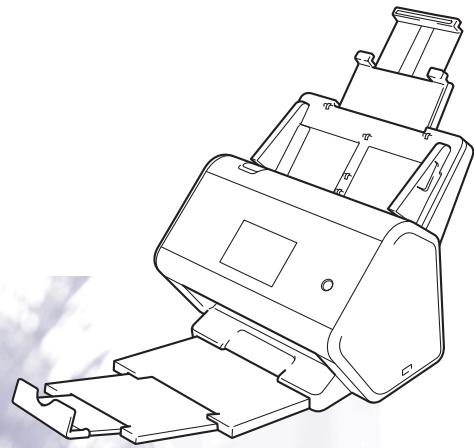

Контактные данные Brother

ВАЖНАЯ ИНФОРМАЦИЯ

Чтобы получить техническую поддержку, обращайтесь в отдел обслуживания клиентов в той стране, где было приобретено устройство. Учтите, что звонить нужно **из той же** страны.

Зарегистрируйте свое устройство на сайте

www.brother.com/registration

После регистрации устройства в компании Brother вы будете указаны в качестве его первоначального владельца. Преимущества регистрации в компании Brother:

- регистрация позволяет подтвердить дату покупки устройства при потере товарного чека;
- регистрация помогает получить компенсацию при наступлении страхового случая, связанного с потерей устройства;
- зарегистрировавшись, вы сможете получать уведомления об усовершенствованиях устройства и специальных предложениях.

Зарегистрируйте новое устройство на сайте www.brother.com/html/registration

Часто задаваемые вопросы

Brother Solutions Center — это централизованный ресурс, на котором представлено все, что может понадобиться для вашего устройства Brother. На этом сайте можно загрузить последние версии программного обеспечения и пользовательской документации, найти ответы на часто задаваемые вопросы и советы по устранению неисправностей, а также узнать, как наиболее эффективно использовать устройство Brother.

support.brother.com

ПРИМЕЧАНИЕ

- Там же можно найти обновления для драйверов Brother.
 - Кроме того, рекомендуем вам периодически загружать оттуда обновления для микропрограммы. Благодаря этому устройство будет работать с максимальной эффективностью. Если этого не делать, некоторые функции устройства могут быть недоступны.
-

Служба поддержки клиентов

Руководства пользователя: где их найти?

Какое руководство мне требуется?	Что в нем содержится?	Где оно находится?
Руководство по быстрой установке	В этом руководстве приведены инструкции по настройке устройства, а также установке драйверов и программного обеспечения для используемых операционной системы и типа подключения.	Печатная версия в коробке
Руководство по безопасности устройства	Ознакомьтесь с этим руководством перед настройкой устройства. Используйте это руководство для своей операционной системы и типа подключения.	Печатная версия в коробке
Руководство пользователя	В этом руководстве описана процедура сканирования и функции безопасности, а также инструкции по плановому техническому обслуживанию и советы по устранению неисправностей.	Файл в формате PDF на сайте Brother Solutions Center ¹
Руководство пользователя по работе в сети	В этом руководстве приведена полезная информация о параметрах сети Ethernet, а также о настройках безопасности при использовании устройства Brother. Здесь также можно найти информацию о протоколах, поддерживаемых данным устройством, а также подробные советы по устранению неисправностей.	Файл в формате PDF на сайте Brother Solutions Center ¹
Руководство по использованию интернет-сервисов (ADS-2800W, ADS-3600W)	В этом руководстве содержится полезная информация о доступе к веб-службам с устройства Brother, а также о загрузке изображений и передаче файлов непосредственно в веб-службы.	Файл в формате PDF на сайте Brother Solutions Center ¹
Mobile Print/Scan Guide for Brother iPrint&Scan (Руководство по печати и сканированию для мобильных устройств для Brother iPrint&Scan) (ADS-2800W, ADS-3600W)	В этом руководстве представлена информация о том, как использовать устройство Brother для сканирования на мобильное устройство, подключенное к сети Wi-Fi, и печати с него.	Файл в формате PDF на сайте Brother Solutions Center ¹
Brother Image Viewer Guide for Android™ (Руководство по использованию программы Brother Image Viewer для устройств на базе Android™)	В этом руководстве приведена полезная информация о просмотре и изменении документов, отсканированных с помощью устройств Brother, на мобильном устройстве на базе Android™.	Файл в формате PDF на сайте Brother Solutions Center ¹

¹ Посетите веб-сайт Brother Solutions Center по адресу support.brother.com

Начало работы

Функции		Приложения	Возможности	Где найти дополнительную информацию?
Сканирование на ПК	Сканирование в изображение	ControlCenter4 (для Windows®) Brother iPrint&Scan (Mac)	Сканирование документа непосредственно в графический редактор.	<p>Сканирование с помощью панели управления устройства:</p> <ul style="list-style-type: none"> ■ в стандартном режиме: <i>Сохранение отсканированных документов на компьютере в стандартном режиме</i> на стр. 135 ■ в расширенном режиме: <i>Сохранение отсканированных документов на компьютере в расширенном режиме</i> на стр. 138 <p>Сканирование с помощью ControlCenter4 (для Windows®):</p> <ul style="list-style-type: none"> ■ в стандартном режиме: <i>Обычное сканирование</i> на стр. 79 ■ в расширенном режиме: <i>Обычное сканирование</i> на стр. 86
	Сканирование в программу распознавания текста (OCR)		Сканирование документа и преобразование его в текст. Этот текст можно изменять, используя любой текстовый редактор.	<p>Сканирование с помощью панели управления устройства:</p> <ul style="list-style-type: none"> ■ в стандартном режиме: <i>Сохранение отсканированных документов на компьютере в стандартном режиме</i> на стр. 135 ■ в расширенном режиме: <i>Сохранение отсканированных документов на компьютере в расширенном режиме</i> на стр. 138 <p>Сканирование с помощью ControlCenter4 (для Windows®):</p> <ul style="list-style-type: none"> ■ в стандартном режиме: <i>Обычное сканирование</i> на стр. 79 ■ в расширенном режиме: <i>Обычное сканирование</i> на стр. 86

Функции		Приложения	Возможности	Где найти дополнительную информацию?
Сканирование на ПК (продолжение)	Сканирование в электронную почту	ControlCenter4 (для Windows®) Brother iPrint&Scan (Mac) (продолжение)	Сканирование документа в используемую по умолчанию почтовую программу для отправки в виде вложения.	<p>Сканирование с помощью панели управления устройства:</p> <ul style="list-style-type: none"> ■ в стандартном режиме: <i>Сохранение отсканированных документов на компьютере в стандартном режиме</i> на стр. 135 ■ в расширенном режиме: <i>Сохранение отсканированных документов на компьютере в расширенном режиме</i> на стр. 138 <p>Сканирование с помощью ControlCenter4 (для Windows®):</p> <ul style="list-style-type: none"> ■ в стандартном режиме: <i>Обычное сканирование</i> на стр. 79 ■ в расширенном режиме: <i>Обычное сканирование</i> на стр. 86
	Сканирование в файл		Сохранение отсканированного изображения в папке на жестком диске в виде файла одного из перечисленных типов (например, PDF).	<p>Сканирование с помощью панели управления устройства:</p> <ul style="list-style-type: none"> ■ в стандартном режиме: <i>Сохранение отсканированных документов на компьютере в стандартном режиме</i> на стр. 135 ■ в расширенном режиме: <i>Сохранение отсканированных документов на компьютере в расширенном режиме</i> на стр. 138 <p>Сканирование с помощью ControlCenter4 (для Windows®):</p> <ul style="list-style-type: none"> ■ в стандартном режиме: <i>Обычное сканирование</i> на стр. 79 ■ в расширенном режиме: <i>Обычное сканирование</i> на стр. 86

Функции		Приложения	Возможности	Где найти дополнительную информацию?
Сканирование на ПК (продолжение)	Сканирование с использованием драйвера TWAIN или WIA для пользователей Windows®	Программы, совместимые с драйвером TWAIN или WIA: Nuance™ PaperPort™ 14SE Факсы и сканирование Windows® Фотоальбом Windows®	Сканирование с помощью приложения Nuance™ PaperPort™ 14SE, которое устанавливается вместе с драйвером сканера, или других программ, поддерживающих стандарт TWAIN или WIA.	Сканирование с использованием драйвера TWAIN или WIA: <i>Сканирование с помощью Nuance™ PaperPort™ 14SE или других приложений Windows® на стр. 109</i>
	Сканирование с использованием драйвера TWAIN или ICA для пользователей Macintosh	Программы, совместимые с драйвером ICA: ABBYY FineReader Pro Программы, совместимые с драйвером TWAIN или ICA: «Захват изображений» от Apple	Сканирование с помощью программ, поддерживающих стандарт TWAIN. После установки драйвера сканера можно использовать для сканирования программу «Захват изображений» от Apple.	Сканирование с использованием драйвера TWAIN: <i>Сканирование с помощью приложений TWAIN (для Macintosh) на стр. 127</i> Сканирование с использованием драйвера ICA: <i>Сканирование с помощью программы «Захват изображений» от Apple (драйвер ICA) на стр. 131</i>
	Сканирование в веб-службы (только для Windows®) (ADS-2800W, ADS-3600W)	Факсы и сканирование Windows® Фотоальбом Windows®	Сканирование документа с использованием протокола веб-служб. Этот протокол позволяет выполнять сканирование по сети с помощью устройства и компьютера под управлением Windows Vista®, Windows® 7, Windows® 8, Windows® 8.1 или Windows® 10.	Установка драйверов: <i>Установка драйверов для сканирования через веб-службы (Windows Vista®, Windows® 7, Windows® 8, Windows® 8.1, Windows® 10)</i> Сканирование с помощью панели управления устройства: <i>Сканирование с помощью веб-служб (для Windows Vista®, Windows® 7, Windows® 8, Windows® 8.1 и Windows® 10) на стр. 185</i>

Функции		Приложения	Возможности	Где найти дополнительную информацию?
Сканирование с панели управления устройства	Сканирование на USB	—	Сканирование документа и сохранение полученного изображения на USB-накопителе. (ADS-2800W, ADS-3600W) Настроить параметры можно на панели управления устройства.	<i>Сохранение отсканированных документов на USB-накопителе на стр. 142</i>
	Сканирование на FTP		Сканирование документа непосредственно на FTP-сервер в локальной сети или Интернете.	<i>Сканирование документов на FTP-сервер на стр. 147</i>
	Сканирование на SFTP		Сканирование документа непосредственно на SFTP-сервер в локальной сети или Интернете.	<i>Сканирование документов на SFTP-сервер на стр. 157</i>
	Сканирование в папку SharePoint		Сканирование документа непосредственно на сервер SharePoint.	<i>Сканирование документов в папку SharePoint на стр. 177</i>
	Сканирование в приложения (ADS-2800W, ADS-3600W)		Преобразование отсканированных данных в формат, совместимый с Microsoft Office.	<i>Руководство пользователя по работе в сети</i>
	Сканирование в сетевую папку (только для Windows®)		Сканирование документа непосредственно в общую папку в локальной сети или Интернете.	<i>Сканирование документов в общую или сетевую папку (для Windows®) на стр. 167</i>

Функции		Приложения	Возможности	Где найти дополнительную информацию?
Сканирование с панели управления устройства (продолжение)	Сканирование на сервер электронной почты (ADS-2800W, ADS-3600W)	—	Сканирование документа и его отправка с устройства непосредственно на адрес электронной почты. Эта функция может присваивать устройству адрес электронной почты, поэтому можно отправлять с него документы (по локальной сети или Интернету) на компьютеры.	<i>Отправка отсканированных документов непосредственно на адрес электронной почты (ADS-2800W, ADS-3600W) на стр. 187</i>
	Сканирование в Интернет (ADS-2800W, ADS-3600W)		Сканирование документа и его передача непосредственно в веб-службы (например, Evernote, Dropbox, Box и OneDrive) без использования компьютера.	<i>Руководство по использованию интернет-сервисов</i>

Функции		Приложения	Возможности	Где найти дополнительную информацию?
Сканирование с мобильных устройств	Сканирование документов (Brother iPrint&Scan)	Brother iPrint&Scan	Сканирование документа непосредственно с устройств на базе Android™, iOS и Windows® Phone без использования компьютера. Программу Brother iPrint&Scan можно установить, загрузив ее из Google Play, App Store или Windows® Phone Store.	<i>Mobile Print/Scan Guide for Brother iPrint&Scan (Руководство по печати и сканированию для мобильных устройств для Brother iPrint&Scan)</i>
	Просмотр или изменение отсканированных данных (для Android™) (ADS-2800W, ADS-3600W)	Brother Image Viewer	Просмотр или изменение документов, отсканированных с помощью устройств Brother, на мобильном устройстве на базе Android™. Программу Brother Image Viewer можно установить, загрузив ее из Google Play.	<i>Brother Image Viewer Guide for Android™ (Руководство по использованию программы Brother Image Viewer для устройств на базе Android™)</i>

Доступные функции

Безопасное управление устройством

Функция	Описание	Где найти дополнительную информацию?
Защитная блокировка функций 3.0 (ADS-2800W, ADS-3600W)	Позволяет определить доступные функции для каждого пользователя.	<i>Защитная блокировка функций 3.0 (ADS-2800W, ADS-3600W)</i> на стр. 39
Аутентификация Active Directory (ADS-2800W, ADS-3600W)	Ограничивает использование устройства Brother, пока пользователь не введет идентификатор и пароль.	<i>Аутентификация Active Directory (ADS-2800W, ADS-3600W)</i> на стр. 48
Блокировка настроек (ADS-2800W, ADS-3600W)	Не позволяет изменять параметры устройства тем пользователям, которые не знают пароль.	<i>Блокировка настроек (ADS-2800W, ADS-3600W)</i> на стр. 37
Аутентификация по протоколу LDAP	Ограничивает использование устройства Brother, пока пользователь не введет имя и пароль.	<i>Аутентификация по протоколу LDAP (ADS-2800W, ADS-3600W)</i> на стр. 49

Оптимизация работы

Функция	Описание	Где найти дополнительную информацию?
Сканирование с использованием технологии ближней бесконтактной связи (NFC) (ADS-3600W)	Позволяет при сканировании использовать параметры, сохраненные при создании ярлыка для идентификационной карты NFC.	<i>Добавление ярлыков для идентификационных карт (только для ADS-3600W)</i> на стр. 14
BRAdmin Light (только для Windows®) BRAdmin Professional 3 (только для Windows®)	Позволяет управлять устройствами Brother, подключенными к сети. С помощью компьютера можно находить устройства Brother в сети, отображать сведения об их состоянии и изменять сетевые параметры.	<i>Запуск утилиты BRAdmin</i> на стр. 73
Сканирование одним нажатием (ADS-2800W, ADS-3600W)	Позволяет сканировать документы с использованием избранных параметров нажатием одной кнопки. Для использования этой функции нужно настроить сканирование одним нажатием в ярлыке и указать номер ярлыка на главном экране.	<i>Настройка ярлыков (ADS-2800W, ADS-3600W)</i> на стр. 10

Экономия места и управление данными

Функция	Описание	См. раздел
Сканирование на FTP или SFTP	Позволяет передавать отсканированные данные непосредственно на сервер FTP или SFTP без использования компьютера. Эта функция упрощает передачу больших файлов, которые не удастся отправить по электронной почте.	<i>Сканирование документов на FTP-сервер на стр. 147</i> <i>Сканирование документов на SFTP-сервер на стр. 157</i>
Сканирование в папку SharePoint	Позволяет передавать отсканированные данные непосредственно на сервер SharePoint без использования компьютера.	<i>Сканирование документов в папку SharePoint на стр. 177</i>
Сканирование на сервер электронной почты (ADS-2800W, ADS-3600W)	Позволяет отправлять отсканированные документы с устройства непосредственно на адрес электронной почты.	<i>Отправка отсканированных документов непосредственно на адрес электронной почты (ADS-2800W, ADS-3600W) на стр. 187</i>
Сканирование в Интернет (ADS-2800W, ADS-3600W)	Позволяет сканировать документы и передавать их непосредственно в веб-службы.	<i>Передача отсканированных документов в Интернет (ADS-2800W, ADS-3600W) на стр. 193</i>
Сканирование в сетевую папку	Позволяет сканировать документы и передавать их непосредственно в сетевую папку.	<i>Сканирование с использованием профилей сканирования в сетевую папку на стр. 175</i>

Оглавление

1	Общая информация	1
	Использование руководства	1
	Обозначения, принятые в данном руководстве	1
	Общий обзор устройства.....	2
	Обзор панели управления (ADS-2400N, ADS-3000N).....	3
	Обзор панели управления (ADS-2800W, ADS-3600W)	5
	Сенсорный ЖК-дисплей	6
	Основные операции	9
	Настройка ярлыков (ADS-2800W, ADS-3600W).....	10
	Добавление ярлыков сканирования.....	10
	Добавление ярлыков Web Connect	12
	Добавление ярлыков приложений	13
	Добавление ярлыков для идентификационных карт (только для ADS-3600W)	14
	Изменение ярлыков.....	14
	Изменение имен ярлыков	15
	Удаление ярлыков	15
	Использование ярлыков.....	15
	Доступ к программе Brother Utilities (для Windows®).....	16
	Общие настройки (ADS-2400N, ADS-3000N)	17
	Установка даты и времени.....	17
	Настройка перехода в спящий режим.....	21
	Выбор языка	25
	Назначение функций сканирования для кнопок сетевых устройств 1–3	29
	Общие настройки (ADS-2800W, ADS-3600W)	32
	Настройка яркости подсветки	32
	Настройка таймера отключения подсветки	32
	Настройка начального экрана	32
	Выбор языка	33
	Сохранение в памяти	33
	Громкость звукового сигнала	33
	Автоматический переход на летнее и зимнее время	34
	Переход в спящий режим.....	34
	Автовключение	35
	Обнаружение подачи нескольких листов	36
	Блокировка настроек (ADS-2800W, ADS-3600W).....	37
	Установка пароля	37
	Изменение пароля.....	38
	Включение и выключение блокировки настроек.....	38
	Защитная блокировка функций 3.0 (ADS-2800W, ADS-3600W).....	39
	Перед использованием защитной блокировки функций 3.0	40
	Включение и выключение защитной блокировки функций	41
	Настройка защитной блокировки функций 3.0 с помощью системы управления через веб-интерфейс	42
	Настройка проверки подлинности пользователей по карте (для ADS-3600W)	44
	Настройка и изменение режима «Для всех»	44
	Переключение пользователей.....	46

Аутентификация Active Directory (ADS-2800W, ADS-3600W)	48
Включение и выключение блокировки при аутентификации Active Directory	48
Аутентификация по протоколу LDAP (ADS-2800W, ADS-3600W)	49
Включение и выключение блокировки при аутентификации по протоколу LDAP	49
2 Характеристики документов	50
Допустимые документы для сканирования	50
Недопустимые документы	52
Объем загрузки	53
Область без перфорации	54
Условия обнаружения подачи нескольких листов	55
Сканирование смешанного пакета документов	55
Рекомендации по использованию конверта для сканирования	57
3 Подготовка к сканированию	58
Настройка сканера	58
Загрузка документов	59
Документы стандартного формата	59
Визитки	61
Пластиковые карты	63
Документы, длина которых превышает стандартный размер	64
Документы, напечатанные на бумаге нестандартного размера	65
Документы, напечатанные на развороте	66
Чеки, вырезки, фотографии и другие документы	66
4 Подготовка сети к сканированию с использованием компьютера	68
Перед началом сканирования	68
Перед сканированием по сети	68
Сетевая лицензия (Windows®)	68
Настройка сканирования по сети для Windows®	68
Настройка сканирования по сети для Macintosh	72
Запуск утилиты BRAdmin	73
5 Перед началом сканирования	74
6 Сканирование с помощью компьютера	75
Изменение пользовательского интерфейса утилиты ControlCenter4 (для Windows®)	75
Сканирование в стандартном режиме ControlCenter4 (для Windows®)	79
Обычное сканирование	79
Сканирование документов с помощью конверта для сканирования	80
Сканирование пластиковых карт	82
Сканирование документов в папку SharePoint	84
Сканирование в расширенном режиме ControlCenter4 (для Windows®)	86
Обычное сканирование	86
Сканирование в изображение	87
Сканирование в программу распознавания текста (OCR)	88
Сканирование в электронную почту	89
Сканирование в файл	90

Изменение настроек по умолчанию для кнопок сканирования.....	91
Сканирование с помощью конверта для сканирования	91
Сканирование пластиковых карт	93
Сканирование документов в папку SharePoint	95
Создание пользовательской вкладки (в расширенном режиме утилиты ControlCenter4) (для Windows®)	97
Создание пользовательской вкладки	97
Создание кнопки на пользовательской вкладке	98
Изменение настроек сканирования (ControlCenter4) (для Windows®)	99
Сканирование с помощью приложения Brother iPrint&Scan (Mac).....	108
Изменение настроек кнопки сканирования с помощью Brother iPrint&Scan (Mac).....	108
Сканирование с помощью Nuance™ PaperPort™ 14SE или других приложений Windows®	109
Сканирование с помощью Nuance™ PaperPort™ 14SE	109
Сканирование с помощью фотоальбома Windows® или компонента «Факсы и сканирование» Windows®	125
Использование приложения ABBYY FineReader.....	126
Сканирование с помощью приложений TWAIN (для Macintosh).....	127
Сканирование с помощью приложений TWAIN (например, Presto! PageManager).....	127
Настройки драйвера TWAIN	128
Сканирование с помощью программы «Захват изображений» от Apple (драйвер ICA)	131
Сканирование с помощью программы «Захват изображений» от Apple	131
Настройки драйвера ICA	133

7 Сканирование с помощью панели управления 135

Сохранение отсканированных документов на компьютере в стандартном режиме	135
Сохранение отсканированных документов на компьютере в расширенном режиме	138
Сохранение отсканированных документов на USB-накопителе.....	142
Сканирование документов на FTP-сервер	147
Запуск системы управления через веб-интерфейс	148
Настройка параметров FTP по умолчанию	150
Сканирование с использованием профилей FTP-сервера	155
Сканирование документов на SFTP-сервер	157
Запуск системы управления через веб-интерфейс	158
Настройка параметров SFTP по умолчанию	160
Сканирование с использованием профилей SFTP-сервера.....	165
Сканирование документов в общую или сетевую папку (для Windows®).....	167
Запуск системы управления через веб-интерфейс	168
Настройка параметров по умолчанию для сканирования в сетевую папку.....	170
Сканирование с использованием профилей сканирования в сетевую папку.....	175
Сканирование документов в папку SharePoint	177
Запуск системы управления через веб-интерфейс	178
Настройка профиля сканирования в папку SharePoint.....	180
Сканирование с помощью веб-служб (для Windows Vista®, Windows® 7, Windows® 8, Windows® 8.1 и Windows® 10)	185
Настройка параметров сканирования	186
Отправка отсканированных документов непосредственно на адрес электронной почты (ADS-2800W, ADS-3600W)	187
Выбор адреса электронной почты из адресной книги	188
Ввод адреса электронной почты вручную	188
Настройка адресной книги (ADS-2800W, ADS-3600W).....	189
Регистрация адреса электронной почты	189

Изменение адреса электронной почты	189
Удаление адреса электронной почты	190
Настройка группы	191
Изменение группы	191
Удаление группы	192
Передача отсканированных документов в Интернет (ADS-2800W, ADS-3600W)	193
Изменение настроек сканирования на компьютер (для Windows®)	194
Дополнительные параметры сканирования с помощью сенсорного дисплея (ADS-2800W, ADS-3600W)	203
Функция пропуска пустой страницы	203
Настройка положения документа при сканировании	203
Сканирование определенной области	203
Автоматическое определение цвета в документе	204
Настройка автоматического обнаружения цвета	204
8 Управление устройством с компьютера	205
Отслеживание состояния устройства с компьютера (для Windows®)	205
Индикаторы Status Monitor	206
Настройка устройства Brother с компьютера	208
9 Текущее обслуживание	212
Очистка наружной поверхности устройства	212
Очистка сканера и роликов	214
Замена расходных материалов	218
Наименования, артикулы и сроки службы компонентов	218
Проверка цикла замены расходных материалов (ADS-2400N, ADS-3000N)	219
Проверка цикла замены расходных материалов (ADS-2800W, ADS-3600W)	222
Замена ролика захвата бумаги	222
Замена реверсивного ролика	226
Сброс счетчиков сканирования	228
Сброс счетчиков сканирования (ADS-2800W, ADS-3600W)	231
Упаковка и транспортировка устройства	232
10 Устранение неисправностей	234
Общие сведения	234
Определение проблемы	234
Сообщения об ошибках и необходимости обслуживания	234
Замятие документа	239
Неполадки в работе устройства и программного обеспечения	241
Сведения об устройстве	249
Проверка серийного номера (ADS-2400N, ADS-3000N)	249
Проверка серийного номера (ADS-2800W, ADS-3600W)	251
Включение и отключение беспроводной сети (ADS-2800W, ADS-3600W)	252
Включение и отключение проводной сети	252
Включение и отключение интерфейса USB	253
Функции сброса настроек	253
Сброс настроек устройства (ADS-2400N, ADS-3000N)	254
Сброс настроек устройства (ADS-2800W, ADS-3600W)	254

A	Характеристики	255
	Общая информация	255
	Сканер.....	257
	Функция прямого сканирования (сканирование на USB).....	258
	Интерфейсы	259
	Сеть.....	259
	Требования к компьютеру	260
Б	Приложение	262
	Ввод текста (ADS-2800W, ADS-3600W)	262
	Ввод пробелов	262
	Исправление введенного текста	262
	Сигналы индикаторов (ADS-2400N, ADS-3000N)	263
	Сигналы индикаторов о необходимости сервисного обслуживания	274
	Настройки сканирования.....	275
В	Алфавитный указатель	283

Использование руководства

Благодарим за приобретение устройства Brother! Чтобы использовать его максимально эффективно, ознакомьтесь с этим руководством.

Обозначения, принятые в данном руководстве

В этом руководстве используются перечисленные ниже обозначения.

 ОСТОРОЖНО	Надписью ОСТОРОЖНО обозначены описания опасных ситуаций, которые (если не избегать их) могут привести к травмам легкой или средней степени тяжести.
ВАЖНАЯ ИНФОРМАЦИЯ	Надписью ВАЖНАЯ ИНФОРМАЦИЯ обозначены описания опасных ситуаций, которые (если не избегать их) могут привести к повреждению имущества или нарушению работы устройства.
ПРИМЕЧАНИЕ	В <u>примечаниях</u> указано, как вы должны действовать в определенной ситуации, а также описаны другие функции сканирования.
Полужирный шрифт	Полужирным шрифтом выделяются названия кнопок на панели управления устройства или экране компьютера.
<i>Курсив</i>	Курсивом выделена важная информация, а также ссылки на сопутствующие разделы.
Courier New (ADS-2800W, ADS-3600W)	Шрифтом Courier New выделены сообщения, которые отображаются на сенсорном дисплее устройства.

ПРИМЕЧАНИЕ

- Если не указано иное, снимки экрана и иллюстрации в этом руководстве относятся к модели ADS-3600W.
- Если не указано иное, снимки экрана в этом руководстве относятся к Windows® 7 и OS X 10.10.x. Внешний вид интерфейса зависит от операционной системы.

Общий обзор устройства

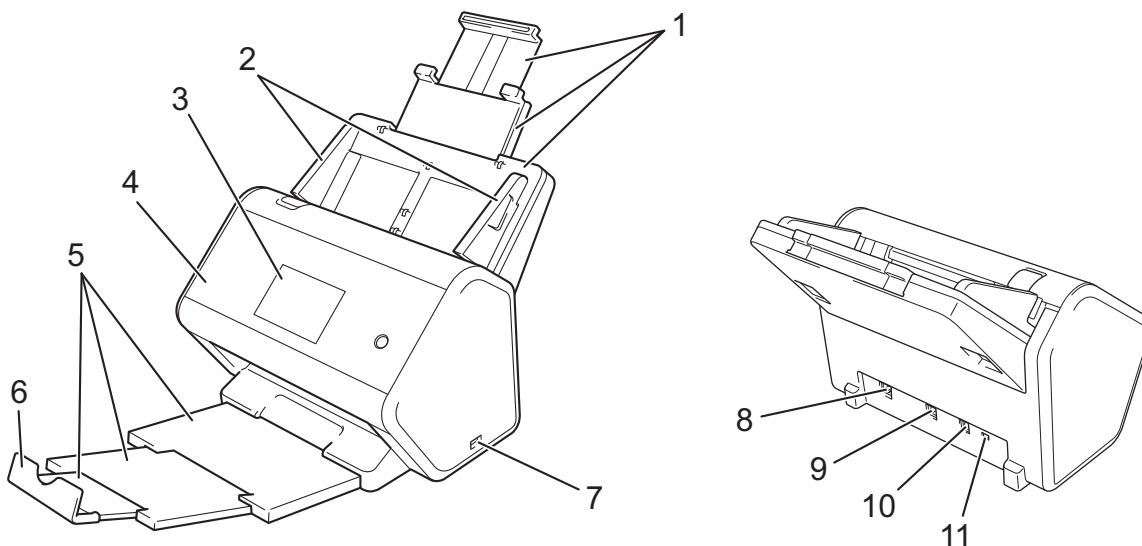

- 1 Выдвижной автоподатчик документов (АПД)
- 2 Направляющие для бумаги
- 3 Панель управления
- 4 Передняя крышка
- 5 Выдвижной выходной лоток
- 6 Ограничитель для документов
- 7 Разъем USB 2.0
- 8 Разъем для кабеля Ethernet
- 9 Разъем Hi-Speed USB 2.0 (ADS-2400N, ADS-2800W)
Разъем SuperSpeed USB 3.0 (ADS-3000N, ADS-3600W)
- 10 Разъем для адаптера переменного тока
- 11 Слот для замка

Обзор панели управления (ADS-2400N, ADS-3000N)

1

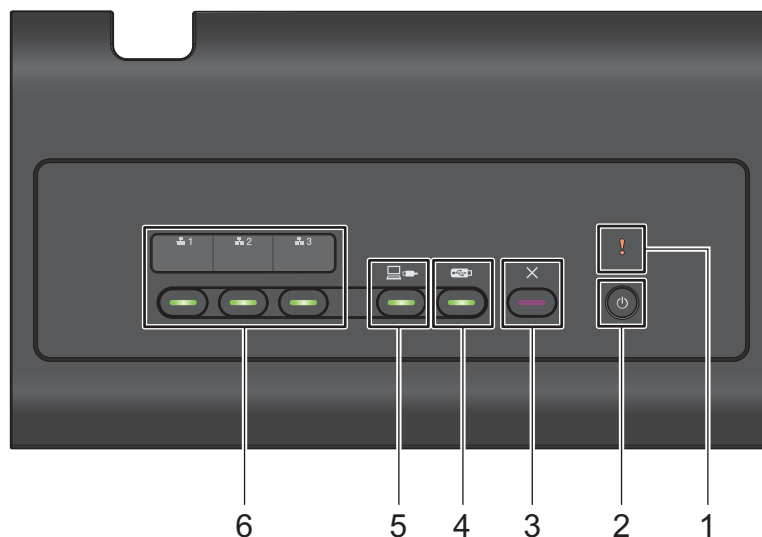

1 Индикатор ошибки (со светодиодом)

Этот индикатор мигает, если на устройстве возникла ошибка. Дополнительные сведения см. в разделе *Сигналы индикаторов (ADS-2400N, ADS-3000N)* на стр. 263.

2 Кнопка питания (со светодиодом)

С ее помощью можно включать и выключать устройство.

Чтобы включить устройство, нажмите кнопку .

Чтобы выключить устройство, нажмите и удерживайте кнопку .

3 Кнопка «Стоп»

Нажатием этой кнопки можно:

- остановить подачу документов;
- отменить задание;
- вывести устройство из спящего режима;
- выполнить восстановление после ошибки;
- отключить удаленную настройку.

4 Кнопка «Сканировать на USB» (со светодиодом)

Нажатием этой кнопки можно:

- выполнить сканирование на USB-накопитель;
- вывести устройство из спящего режима.

5 Кнопка «Сканировать на ПК» (со светодиодом)

Нажатием этой кнопки (при подключении по USB) можно:

- выполнить сканирование на компьютер;
- вывести устройство из спящего режима.

6  1  2  3

Этим кнопкам можно назначить функции сканирования на сервер FTP, SFTP или SharePoint, в сетевую папку, на компьютер (при подключении по сети) или в веб-службы. После настройки параметров нажмите кнопку, чтобы выбрать назначенную функцию.

Эти кнопки доступны, только если устройство настроено с помощью проводного подключения с использованием установочного диска и USB-кабеля (см. *руководство по быстрой установке*).

Дополнительные сведения см. в разделе *Сканирование документов на FTP-сервер* на стр. 147 или *Сканирование с помощью веб-служб (для Windows Vista[®], Windows[®] 7, Windows[®] 8, Windows[®] 8.1 и Windows[®] 10)* на стр. 185.

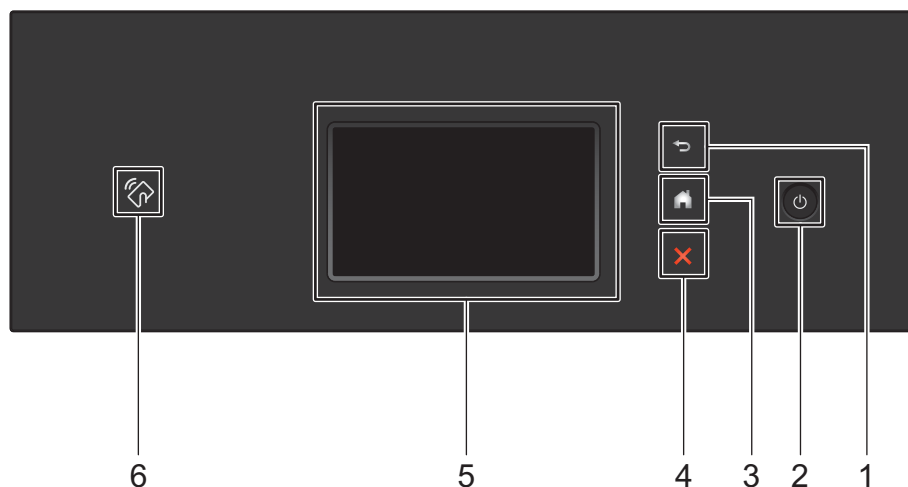

Обзор панели управления (ADS-2800W, ADS-3600W)



1  (кнопка «Назад»)

Нажмите для возврата к предыдущему экрану или меню. Если это действие доступно, кнопка «Назад» горит.

2  (кнопка питания)

Чтобы включить устройство, нажмите кнопку . Чтобы выключить устройство, нажмите и удерживайте кнопку . На сенсорном дисплее на несколько секунд появится сообщение **Выключение**, после чего устройство выключится.

3  (кнопка «Начальный экран»)

Нажмите для возврата на начальный экран и в режим готовности. Если это действие доступно, кнопка «Начальный экран» горит.

4  (кнопка «Стоп»)

Нажмите для остановки или отмены текущего действия и возврата в режим готовности. Если это действие доступно, кнопка «Стоп» горит.

5 Сенсорный ЖК-дисплей

С помощью кнопок на сенсорном дисплее можно переходить к разным меню и параметрам.

6 Устройства считывания карт NFC (ближней бесконтактной связи)
(ADS-3600W)

Используйте проверку подлинности по карте NFC, приложив ее к устройству считывания на панели управления.

Если ваше устройство на базе Android™ поддерживает стандарт NFC, для сканирования на устройство приложите его к эмблеме NFC. Для использования этой функции загрузите программу Brother iPrint&Scan и установите ее на устройстве на базе Android™.

Сенсорный ЖК-дисплей

В качестве начального можно выбрать один из четырех экранов. Чтобы сменить отображаемый экран, проведите пальцем влево или вправо либо нажмите ◀ или ▶.

Состояние устройства во время бездействия отображается на перечисленных ниже экранах.

	<p>Экран «Сканир. 1»</p> <p>На этом экране представлены функции сканирования в Интернет, на компьютер и в сетевую папку.</p>
	<p>Экран «Сканир. 2»</p> <p>На этом экране представлены функции сканирования на сервер FTP или SFTP, сервер электронной почты и в папку SharePoint.</p>
	<p>Экран «Сканир. 3»</p> <p>На этом экране представлены функции сканирования в веб-службы и на USB-накопитель, а также дополнительные функции, например «Приложения». Экран «Сканирование WS» появляется после настройки функции сканирования в веб-службы.</p>

ПРИМЕЧАНИЕ

Формулировка «проведите пальцем» означает, что необходимо провести пальцем по сенсорному дисплею, чтобы отобразить следующую страницу или элемент.

1 (Настройка Wi-Fi)

Четырехуровневый индикатор на экране режима готовности показывает текущий уровень сигнала беспроводной сети при использовании беспроводного подключения.



2 (Все Настройки)

Нажмите для доступа к основным настройкам (дополнительные сведения см. в разделе *Экран настроек* на стр. 9).

3 Ярлыки (Ярлыки)

Нажмите, чтобы настроить ярлыки.

С помощью функций, заданных в виде ярлыков, можно быстро сканировать и подключаться к веб-службам.

ПРИМЕЧАНИЕ

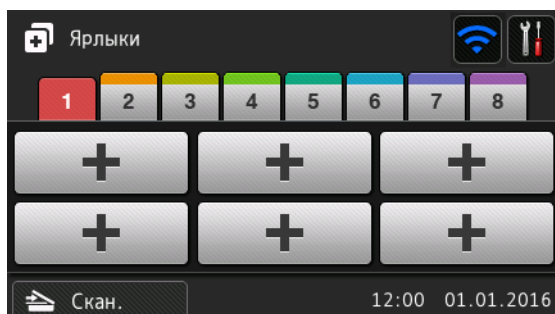

Доступны восемь вкладок ярлыков. На каждой вкладке можно настроить до шести ярлыков. Всего можно использовать 48 ярлыков.

4 в Интернет

Нажмите, чтобы подключить устройство Brother к веб-службе (дополнительные сведения см. в *руководстве по использованию интернет-сервисов*).

5 на ПК

Нажмите, чтобы перейти к функции сканирования на компьютер.

6 в сетевую папку

Нажмите, чтобы перейти к функции сканирования в сетевую папку.

7 на FTP/SFTP

Нажмите, чтобы перейти к функции сканирования на сервер FTP или SFTP.

8 на сервер эл. почты

Нажмите, чтобы перейти к функции сканирования на сервер электронной почты.

9 в SharePoint

Нажмите, чтобы перейти к функции сканирования в папку SharePoint.

10 Приложения

Нажмите, чтобы подключить устройство Brother к меню приложений Brother. (Дополнительные сведения см. в *руководстве по использованию интернет-сервисов.*)

11 Сканирование WS



Нажмите, чтобы перейти к функции сканирования в веб-службы.

Этот значок появляется при выборе сканирования в веб-службы. (Дополнительные сведения см. в *руководстве пользователя по работе в сети.*)

12 на USB

Нажмите, чтобы перейти к функции сканирования на USB.

13 Значок предупреждения

Значок предупреждения  отображается при появлении сообщения об ошибке или необходимости обслуживания. Нажмите  для возврата в режим готовности.

Дополнительные сведения см. в разделе *Сообщения об ошибках и необходимости обслуживания* на стр. 234.

ПРИМЕЧАНИЕ

В этом продукте используется шрифт компании ARPHIC TECHNOLOGY CO., LTD.

Экран настроек

Нажмите  (**Все Настройки**), чтобы проверить или изменить любые настройки устройства.

■ Общие настройки

Нажмите для перехода к полному меню настроек.

■ Настройки ярлыка

Нажмите для настройки ярлыков.

Дополнительные сведения см. в разделе *Настройка ярлыков (ADS-2800W, ADS-3600W)* на стр. 10.

■ Сеть

Нажмите для настройки сетевых параметров.

■ Инф. об уст-ве

Нажмите для проверки сведений об устройстве.

■ Исходн. уст-ки

Нажмите для перехода к меню **Дата и время**, **Исправл. смещ. сканирования**, **Сброс** и **Местный язык**.

Основные операции

Для работы с сенсорным дисплеем нажмите на него пальцем. Для доступа к экранным меню и параметрам проводите пальцем влево, вправо, вверх или вниз либо нажимайте ◀▶ или ▲▼ для прокрутки.

ВАЖНАЯ ИНФОРМАЦИЯ

НЕ нажимайте на сенсорный дисплей острыми предметами (например, ручкой или стилусом). Это может привести к повреждению устройства.

Ниже описана последовательность действий для изменения какого-либо параметра устройства. В этом примере значение параметра «Размер документа» для функции сканирования на USB-накопитель изменяется на **Авто**.

- 1 Проведите пальцем влево или вправо либо нажмите ◀ или ▶, чтобы отобразить **Сканир. 3**.
- 2 Нажмите на **USB**.
- 3 Нажмите **Параметры**.
- 4 Нажмите ▲ или ▼, чтобы отобразить **Размер документа**.
- 5 Нажмите **Размер документа**.
- 6 Нажмите ▲ или ▼, чтобы отобразить **Авто**.
- 7 Нажмите **Авто**.

ПРИМЕЧАНИЕ

Чтобы вернуться к предыдущему экрану или меню, нажмите .

Настройка ярлыков (ADS-2800W, ADS-3600W)



Настройки сканирования и подключения к интернет-сервисам, которые используются чаще всего, можно добавить в виде ярлыков. Это позволит быстро вызывать и применять эти настройки. Можно добавить до 48 ярлыков.

Добавление ярлыков сканирования

В ярлык сканирования можно включить перечисленные ниже настройки.

Параметр	на ПК	на USB	на сервер электронной почты	на FTP или SFTP	в сетевую папку	в SharePoint
Имя компьютера	✓	—	—	—	—	—
Параметры сканир.	✓	—	—	—	—	—
2-стор. сканир.	✓	✓	✓	—	—	—
Тип сканирования	✓	✓	✓	—	—	—
Разрешение	✓	✓	✓	—	—	—
Тип файла	✓	✓	✓	—	—	—
Размер документа	✓	✓	✓	—	—	—
Имя файла	—	✓	✓	—	—	—
Стиль им. файла	—	✓	✓	—	—	—
Размер файла	—	✓	✓	—	—	—
Авт.к.перекоса	✓	✓	✓	—	—	—
Пропуск пуст.страниц	✓	✓	✓	—	—	—
Яркость	✓	✓	✓	—	—	—
Контрастн.	✓	✓	✓	—	—	—
Цвет	—	✓	✓	—	—	—
Ч/Б и оттенки серого	—	✓	✓	—	—	—
Выбр.уров.опред.пуст.стр.	✓	✓	✓	—	—	—
Настройки полей	—	✓	✓	—	—	—
Имя профиля ^{*1}	—	—	—	✓	✓	✓

^{*1} Настройка имени профиля содержит много элементов. Дополнительные сведения см. в руководстве пользователя по работе в сети.

- 1 Нажмите  Ярлыки.
- 2 Откройте одну из восьми вкладок.
- 3 Нажмите  там, где нужно добавить ярлык.

- 4 Проведите пальцем вверх или вниз либо нажмите ▲ или ▼, чтобы отобразить нужный тип сканирования, а затем нажмите на него.
- 5 Выполните одно из указанных ниже действий.
 - Если выбран вариант на USB, перейдите к шагу 8.
 - Если выбран вариант на сервер эл. почты, перейдите к шагу 6.
 - Если выбран вариант На ПК (OCR), На ПК (файл), На ПК (изображение) или На ПК (e-mail), перейдите к шагу 7.
 - Если выбран вариант на FTP/SFTP, в сетевую папку или в SharePoint, проведите пальцем вверх или вниз либо нажмите ▲ или ▼, чтобы отобразить имя профиля, а затем нажмите на него. Перейдите к шагу 12.

ПРИМЕЧАНИЕ

Чтобы добавить ярлык для функций сканирования на FTP/SFTP, в сетевую папку или в SharePoint, нужно сначала создать имя профиля.

- 6 Выполните одно из указанных ниже действий.
 - Чтобы ввести адрес электронной почты вручную, нажмите Вручную. Введите нужный адрес электронной почты с помощью клавиатуры на сенсорном дисплее устройства. (Информацию о том, как вводить текст с помощью сенсорного дисплея, см. в разделе *Ввод текста (ADS-2800W, ADS-3600W)* на стр. 262.)
Нажмите ОК.
 - Чтобы ввести адрес электронной почты из адресной книги, нажмите Адресная книга. Проведите пальцем вверх или вниз либо нажмите ▲ или ▼, чтобы отобразить нужный адрес электронной почты, затем нажмите его.
Нажмите ОК.
- Проверьте введенный адрес электронной почты и нажмите ОК. Перейдите к шагу 8.

ПРИМЕЧАНИЕ

Чтобы просмотреть список введенных адресов, нажмите Подр.

- 7 Выполните одно из указанных ниже действий.
 - Если устройство подключено к компьютеру с помощью USB-соединения, нажмите USB и убедитесь в том, что в качестве имени компьютера выбрано USB. Перейдите к шагу 11.
 - Если устройство подключено к сети, проведите пальцем вверх или вниз либо нажмите ▲ или ▼, чтобы отобразить имя компьютера, а затем нажмите на него. Перейдите к шагу 8.
- 8 Нажмите Параметры.
- 9 Проведите пальцем вверх или вниз либо нажмите ▲ или ▼, чтобы отобразить доступные параметры, а затем нажмите нужный.
- 10 Проведите пальцем вверх или вниз либо нажмите ▲ или ▼, чтобы отобразить доступные значения параметра, а затем нажмите нужное.
Повторяйте шаги 9 и 10, пока не настроите все необходимые параметры для этого ярлыка.
Нажмите ОК.

- 11 Проверьте выбранные настройки.
 - Чтобы внести изменения, вернитесь к шагу 8.
 - Чтобы закончить, нажмите Сохранить как ярлык.
- 12 Проверьте настройки на сенсорном дисплее, а затем нажмите ОК.
- 13 Введите название ярлика с помощью клавиатуры на сенсорном дисплее устройства. (Информацию о том, как вводить текст с помощью сенсорного дисплея, см. в разделе *Ввод текста (ADS-2800W, ADS-3600W)* на стр. 262.)
Нажмите ОК.
- 14 Нажмите ОК, чтобы сохранить ярлык.



Добавление ярлыков Web Connect

В ярлык Web Connect можно включить настройки для перечисленных ниже служб.

- Box
- Google Drive™
- Evernote®
- Evernote Business
- Dropbox
- OneDrive
- OneNote

ПРИМЕЧАНИЕ

- После публикации этого документа провайдер мог добавить веб-службы или изменить их имена.
- Чтобы добавить ярлык Web Connect, необходима учетная запись в соответствующей службе (дополнительные сведения см. в *руководстве по использованию интернет-сервисов*).

- 1 Нажмите  Ярлыки.
- 2 Откройте одну из восьми вкладок.
- 3 Нажмите  там, где еще нет ярлика.
- 4 Нажмите в Интернет.
- 5 Если отобразятся сведения об интернет-подключении, прочитайте их и подтвердите, нажав ОК.
- 6 Проведите пальцем влево или вправо либо нажмите ◀ или ▶, чтобы отобразить доступные службы, а затем нажмите нужную.
- 7 Выберите свою учетную запись.
Если для подключения к учетной записи нужен PIN-код, введите его с помощью клавиатуры на сенсорном дисплее устройства.
Нажмите ОК.

- 8 Нажмите нужную функцию.

ПРИМЕЧАНИЕ

Доступные функции зависят от выбранной службы.

- 9 Проверьте список выбранных функций и нажмите **ОК**.
- 10 Введите название ярлыка с помощью клавиатуры на сенсорном дисплее устройства. (Информацию о том, как вводить текст с помощью сенсорного дисплея, см. в разделе *Ввод текста (ADS-2800W, ADS-3600W)* на стр. 262.)
Нажмите **ОК**.
- 11 Нажмите **ОК**, чтобы сохранить ярлык.



Добавление ярлыков приложений

В ярлык приложений можно включить настройки для перечисленных ниже служб.

- Сканирование заметок
- Выделение и сканирование

ПРИМЕЧАНИЕ

После публикации этого документа провайдер мог добавить веб-службы или изменить их имена.

- 1 Нажмите  Ярлыки .
- 2 Откройте одну из восьми вкладок.
- 3 Нажмите  там, где еще нет ярлыка.
- 4 Нажмите Прилож-я.
- 5 Если отобразятся сведения об интернет-подключении, прочитайте их и подтвердите, нажав **ОК**.
- 6 Проведите пальцем влево или вправо либо нажмите **◀** или **▶**, чтобы отобразить доступные приложения, а затем выберите нужное.

ПРИМЕЧАНИЕ

Доступные приложения зависят от выбранной службы.

- 7 Выберите свою учетную запись.
Если для подключения к учетной записи нужен PIN-код, введите его с помощью клавиатуры на сенсорном дисплее устройства.
Нажмите **ОК**.
- 8 Проверьте список выбранных приложений и нажмите **ОК**.
- 9 Введите название ярлыка с помощью клавиатуры на сенсорном дисплее устройства. (Информацию о том, как вводить текст с помощью сенсорного дисплея, см. в разделе *Ввод текста (ADS-2800W, ADS-3600W)* на стр. 262.)
Нажмите **ОК**.
- 10 Нажмите **ОК**, чтобы сохранить ярлык.

Добавление ярлыков для идентификационных карт (только для ADS-3600W)

1

- 1 Нажмите  Ярлыки.
- 2 Откройте одну из восьми вкладок, чтобы отобразить нужный ярлык.
- 3 Нажмите и удерживайте этот ярлык.
- 4 Нажмите Зарегистр. NFC.

ПРИМЕЧАНИЕ

- Одну идентификационную карту нельзя использовать для нескольких ярлыков.
- Чтобы использовать идентификационную карту для другого ярлыка, сначала отмените ее регистрацию, а затем зарегистрируйте с использованием нового ярлыка.



Изменение ярлыков

Настройки в ярлыке можно изменить.

ПРИМЕЧАНИЕ



Чтобы изменить ярлык Web Connect, сначала удалите его, а затем добавьте новый ярлык.

(Дополнительные сведения см. в разделах *Удаление ярлыков* на стр. 15 и *Добавление ярлыков Web Connect* на стр. 12.)

- 1 Нажмите  Ярлыки.
- 2 Откройте одну из восьми вкладок, чтобы отобразить ярлык, который необходимо изменить.
- 3 Выберите нужный ярлык, а затем нажмите Параметры. Отобразятся выбранные для ярлыка настройки.
- 4 Измените настройки для ярлыка, выбранного на шаге 3 (дополнительные сведения см. в разделе *Настройка ярлыков (ADS-2800W, ADS-3600W)* на стр. 10).
- 5 Завершив настройку, нажмите ОК, а затем — Сохранить как ярлык.
- 6 Нажмите ОК для подтверждения.
- 7 Выполните одно из указанных ниже действий.
 - Чтобы заменить ярлык, нажмите Да.
 - Чтобы оставить имеющийся ярлык, нажмите Нет и введите новое имя. Перейдите к шагу 8.
- 8 Для создания нового ярлыка нажмите  и удерживайте кнопку , чтобы удалить текущее имя, а затем введите новое с помощью клавиатуры на сенсорном дисплее устройства. (Информацию о том, как вводить текст с помощью сенсорного дисплея, см. в разделе *Ввод текста (ADS-2800W, ADS-3600W)* на стр. 262.)
Нажмите ОК.
- 9 Нажмите ОК для подтверждения.

Изменение имен ярлыков

Имя ярлыка можно изменить.

- 1 Нажмите  Ярлыки.
- 2 Откройте одну из восьми вкладок, чтобы отобразить нужный ярлык.
- 3 Нажмите и удерживайте этот ярлык.
- 4 Нажмите Переименовать.
- 5 Для изменения имени нажмите и удерживайте кнопку , чтобы удалить текущее имя, а затем введите новое с помощью клавиатуры на сенсорном дисплее устройства. (Информацию о том, как вводить текст с помощью сенсорного дисплея, см. в разделе *Ввод текста (ADS-2800W, ADS-3600W)* на стр. 262.) Нажмите ОК.

Удаление ярлыков

Ярлык можно удалить.

- 1 Нажмите  Ярлыки.
- 2 Откройте одну из восьми вкладок, чтобы отобразить нужный ярлык.
- 3 Нажмите и удерживайте этот ярлык.
- 4 Нажмите Удалить, чтобы удалить ярлык, выбранный на шаге 3.
- 5 Нажмите Да для подтверждения.

Использование ярлыков

Настройки ярлыка отображаются на экране ярлыков. Чтобы воспользоваться ярлыком, просто нажмите его имя.

- 1 Нажмите  Ярлыки.
- 2 Откройте одну из восьми вкладок, чтобы отобразить нужный ярлык.
- 3 Нажмите этот ярлык.



Доступ к программе Brother Utilities (для Windows®)

1

Brother Utilities  — это средство запуска приложений, которое предоставляет удобный доступ ко всем приложениям Brother, установленным на компьютере.

1 Запустите **Brother Utilities** в используемой операционной системе.



- Windows® 7, Windows Vista®, Windows® XP

Откройте меню  (**Пуск**) и последовательно выберите **Все программы > Brother >  (Brother Utilities)**.



- Windows® 8

На начальном экране или рабочем столе коснитесь значка  (**Brother Utilities**) или щелкните по нему.

- Windows® 8.1

Переместите указатель мыши в левый нижний угол **начального экрана** и щелкните по значку  (при использовании сенсорного устройства проведите пальцем вверх от нижнего края **начального экрана**, чтобы отобразить экран **Приложения**). На экране **Приложения** коснитесь значка  (**Brother Utilities**) или щелкните по нему.

- Windows® 10

Откройте меню  (**Пуск**) и последовательно выберите **Все приложения > Brother >  (Brother Utilities)**.

2 Выберите свое устройство.

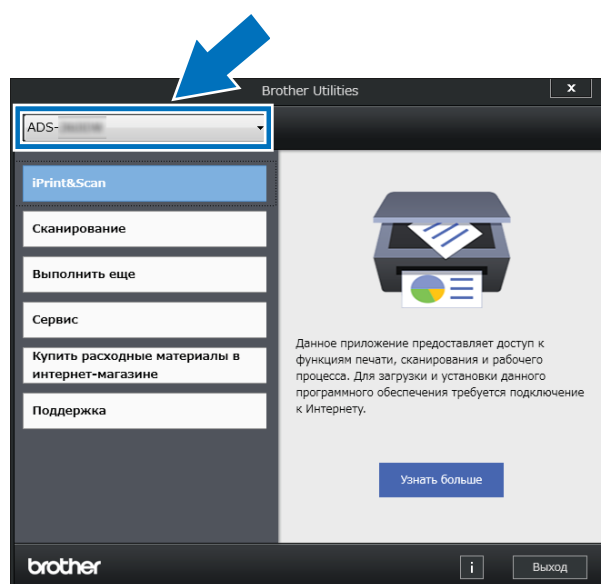

3 Выберите нужную операцию.

Общие настройки (ADS-2400N, ADS-3000N)

Установка даты и времени

- 1 Запустите приложение.
 - Windows®
- 1 На панели задач щелкните по значку ControlCenter4 , а затем в меню выберите команду **Открыть**.
Откроется окно **ControlCenter4**.
- 2 Откройте вкладку **Настройки устройства** (в приведенном ниже примере используется **Стандартный режим**).
- 3 Нажмите кнопку **Удаленная настройка**.

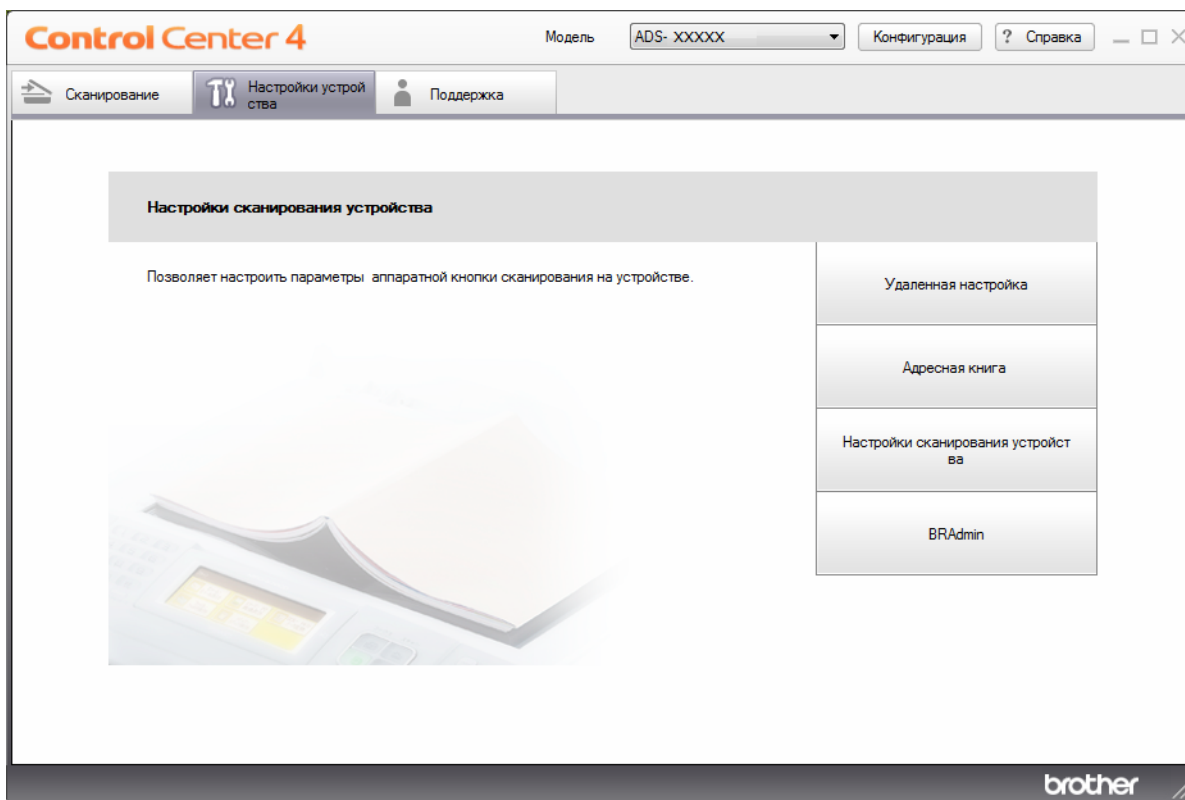

ПРИМЕЧАНИЕ

Если используется **Расширенный режим**, щелкните по значку  (Настройки), чтобы перейти к вкладке **Настройки устройства**.

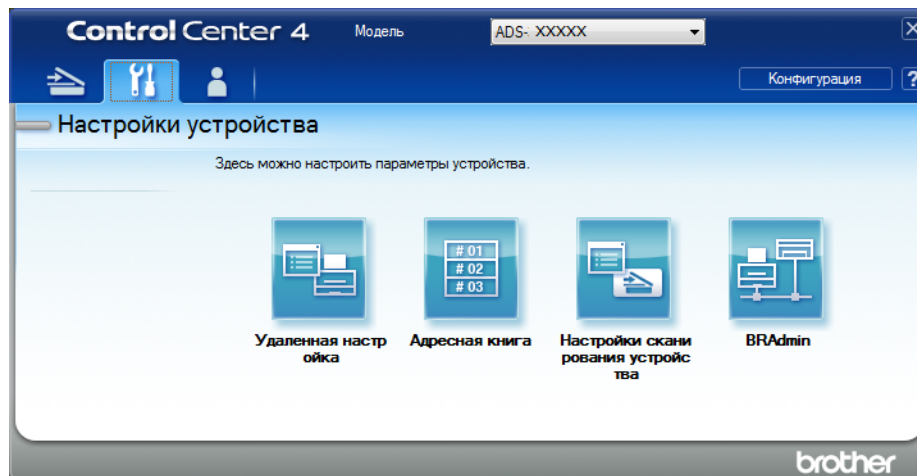

■ Macintosh

- 1 В строке меню **Finder** выберите **Переход > Программы > Brother**.
- 2 Дважды щелкните по значку удаленной настройки.

ПРИМЕЧАНИЕ

- Чтобы использовать удаленную настройку, перейдите на страницу вашей модели на веб-сайте Brother Solutions Center (support.brother.com) и загрузите программу удаленной настройки в разделе **Файлы > Сервисные программы**.
- Удаленная настройка для Mac поддерживает только USB-подключения.

- 2 Откроется окно удаленной настройки.

ПРИМЕЧАНИЕ

Дополнительные сведения о функции **Удаленная настройка** см. в разделе *Настройка устройства Brother с компьютера* на стр. 208.

3 На панели навигации выберите пункт **Исходн. уст-ки.**

■ Windows®

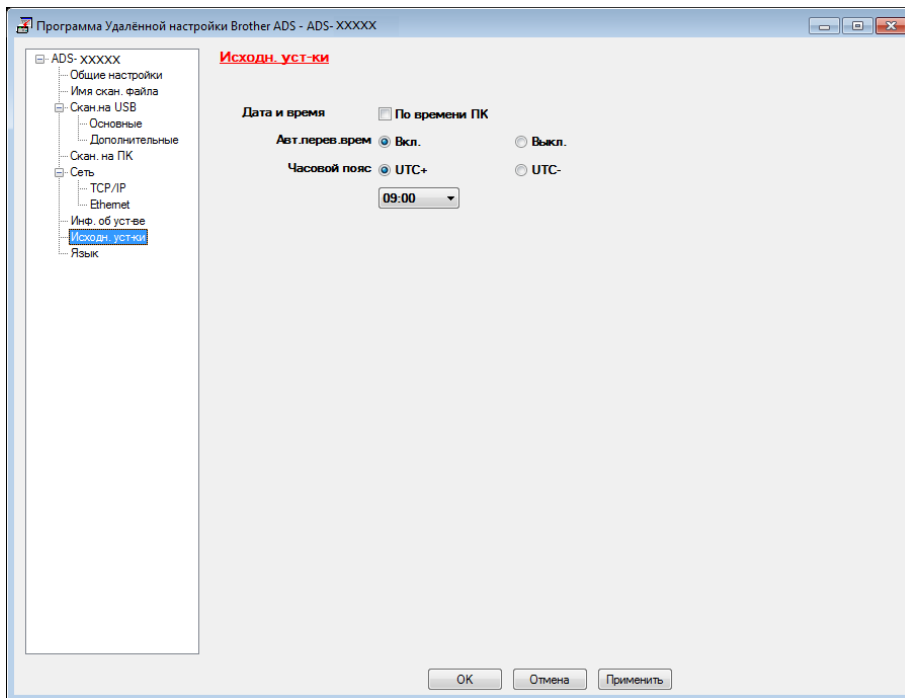

■ Macintosh

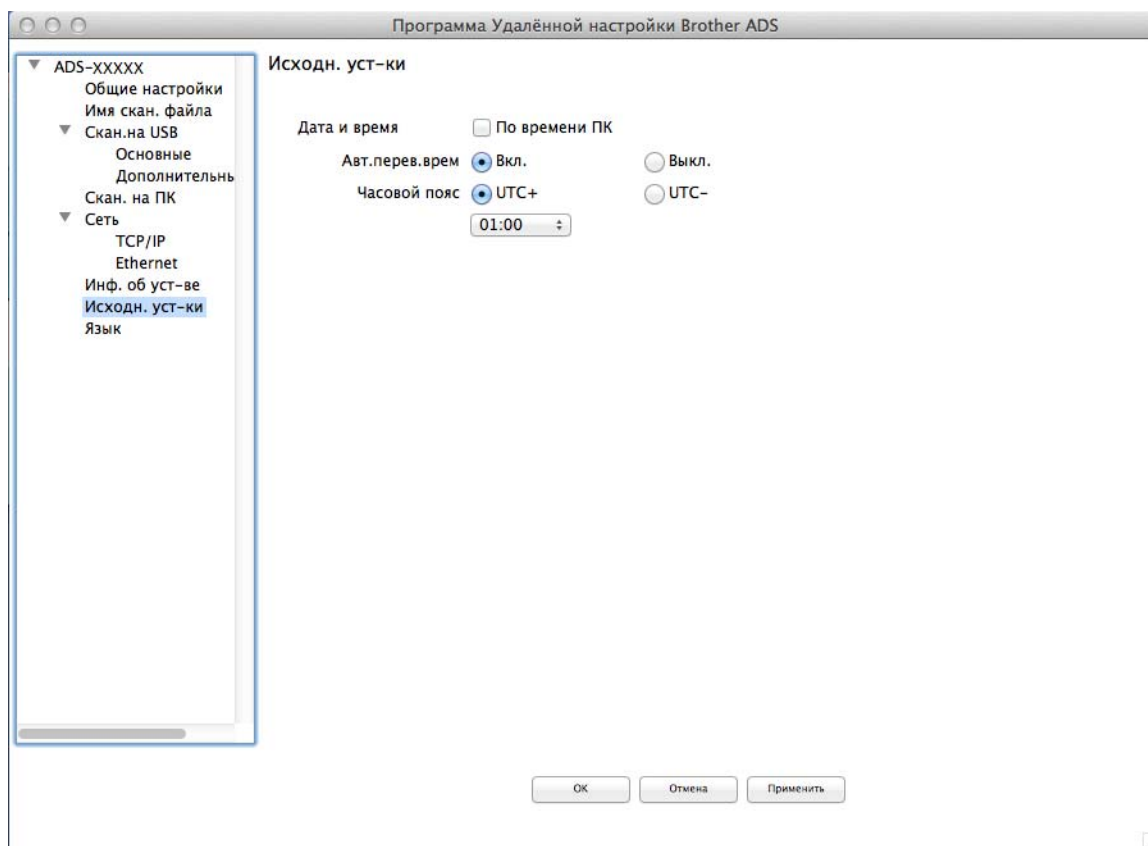

4 Выберите **Дата и время**.

Если для параметра **Авт.перев.времени** установлено значение **Вкл.**, то время будет переводиться на час вперед весной и на час назад осенью.

5 Нажмите **ОК**.

Настройка перехода в спящий режим

1

1 Запустите приложение.

■ Windows®

- 1 На панели задач щелкните по значку ControlCenter4 , а затем в меню выберите команду **Открыть**.
Откроется окно **ControlCenter4**.
- 2 Откройте вкладку **Настройки устройства** (в приведенном ниже примере используется **Стандартный режим**).
- 3 Нажмите кнопку **Удаленная настройка**.

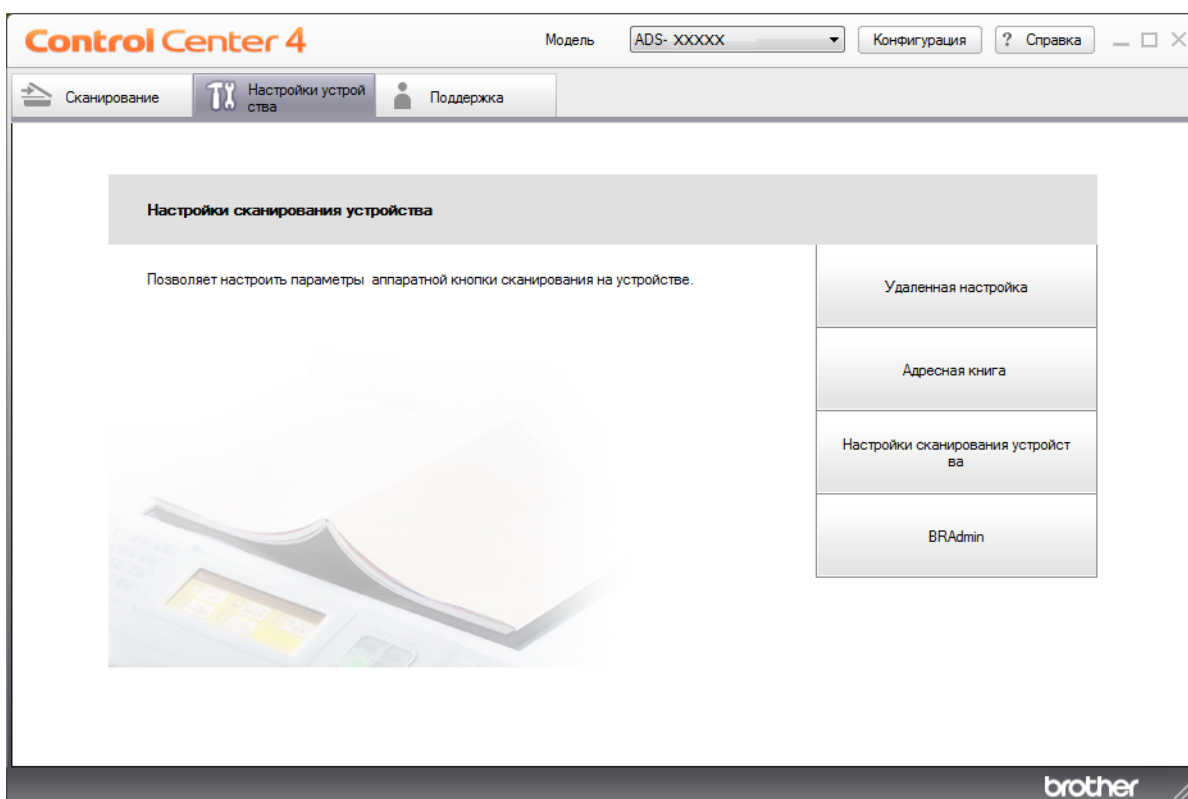

ПРИМЕЧАНИЕ

Если используется **Расширенный режим**, щелкните по значку  (Настройки), чтобы перейти к вкладке **Настройки устройства**.

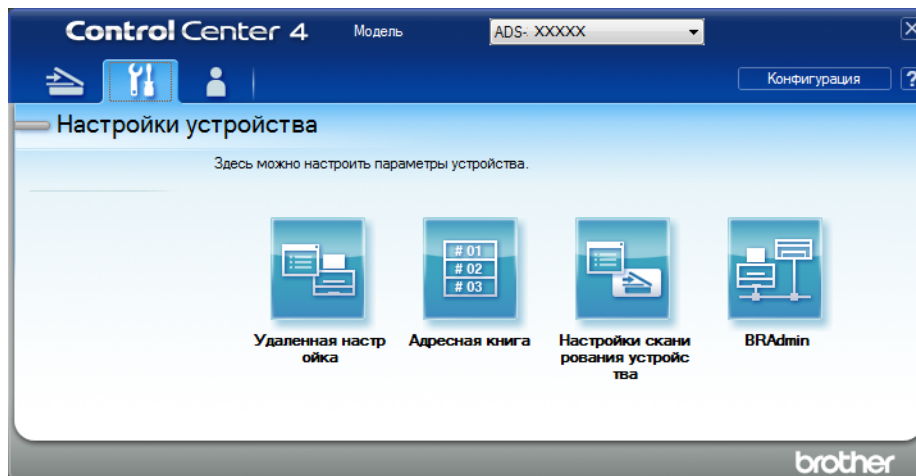

■ Macintosh

- 1 В строке меню **Finder** выберите **Переход > Программы > Brother**.
- 2 Дважды щелкните по значку удаленной настройки.

ПРИМЕЧАНИЕ

- Чтобы использовать удаленную настройку, перейдите на страницу вашей модели на веб-сайте Brother Solutions Center (support.brother.com) и загрузите программу удаленной настройки в разделе **Файлы > Сервисные программы**.
- Удаленная настройка для Mac поддерживает только USB-подключения.

- 2 Откроется окно удаленной настройки.

ПРИМЕЧАНИЕ

Дополнительные сведения о функции **Удаленная настройка** см. в разделе *Настройка устройства Brother с компьютера* на стр. 208.

3 На панели навигации выберите пункт **Общие настройки**.

■ Windows®

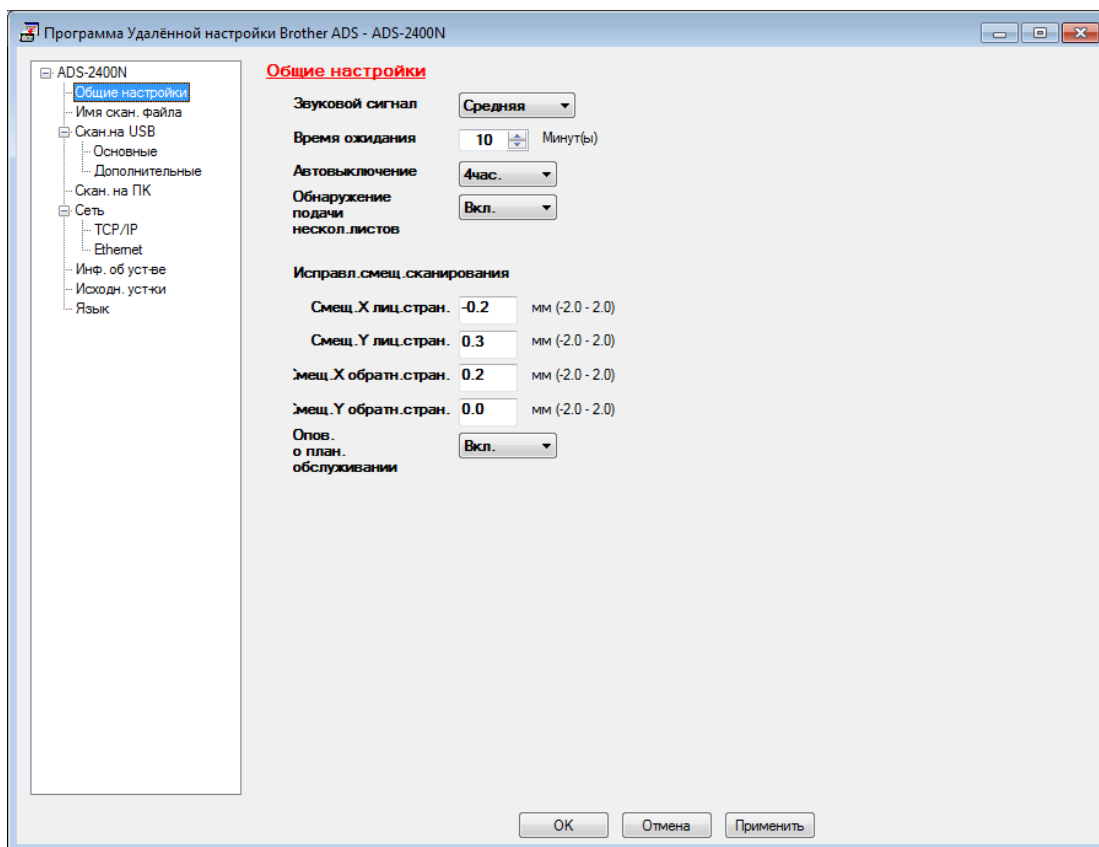

■ Macintosh

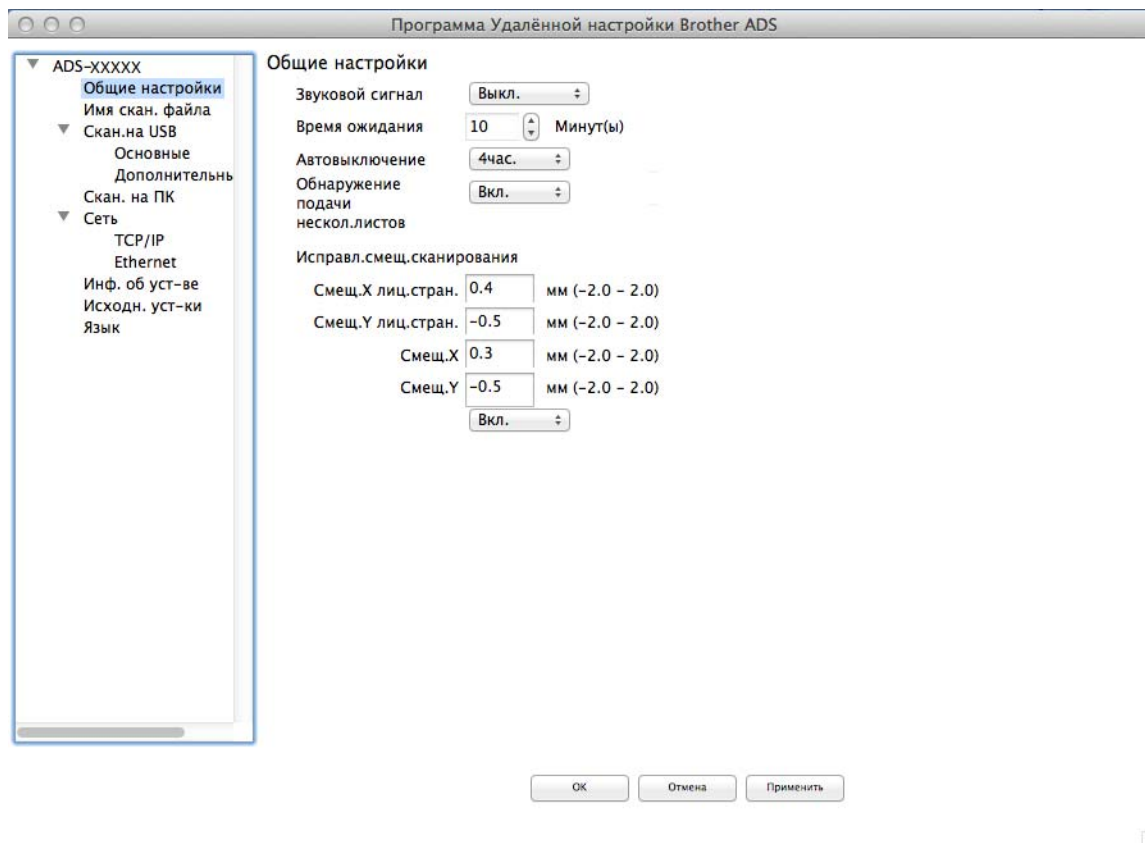

- 4 Задайте время бездействия устройства, по прошествии которого оно переходит в спящий режим. Чтобы выйти из спящего режима, выполните одно из указанных ниже действий.
 - Нажмите любую кнопку.
 - Откройте верхнюю крышку.
 - Загрузите документ.
 - Коснитесь экрана.
 - Приложите карту NFC к устройству считывания.
- 5 Нажмите **ОК**.

Выбор языка

1

1 Запустите приложение.

■ Windows®

- 1 На панели задач щелкните по значку ControlCenter4 **ССЦ**, а затем в меню выберите команду **Открыть**.
Откроется окно **ControlCenter4**.
- 2 Откройте вкладку **Настройки устройства** (в приведенном ниже примере используется **Стандартный режим**).
- 3 Нажмите кнопку **Удаленная настройка**.

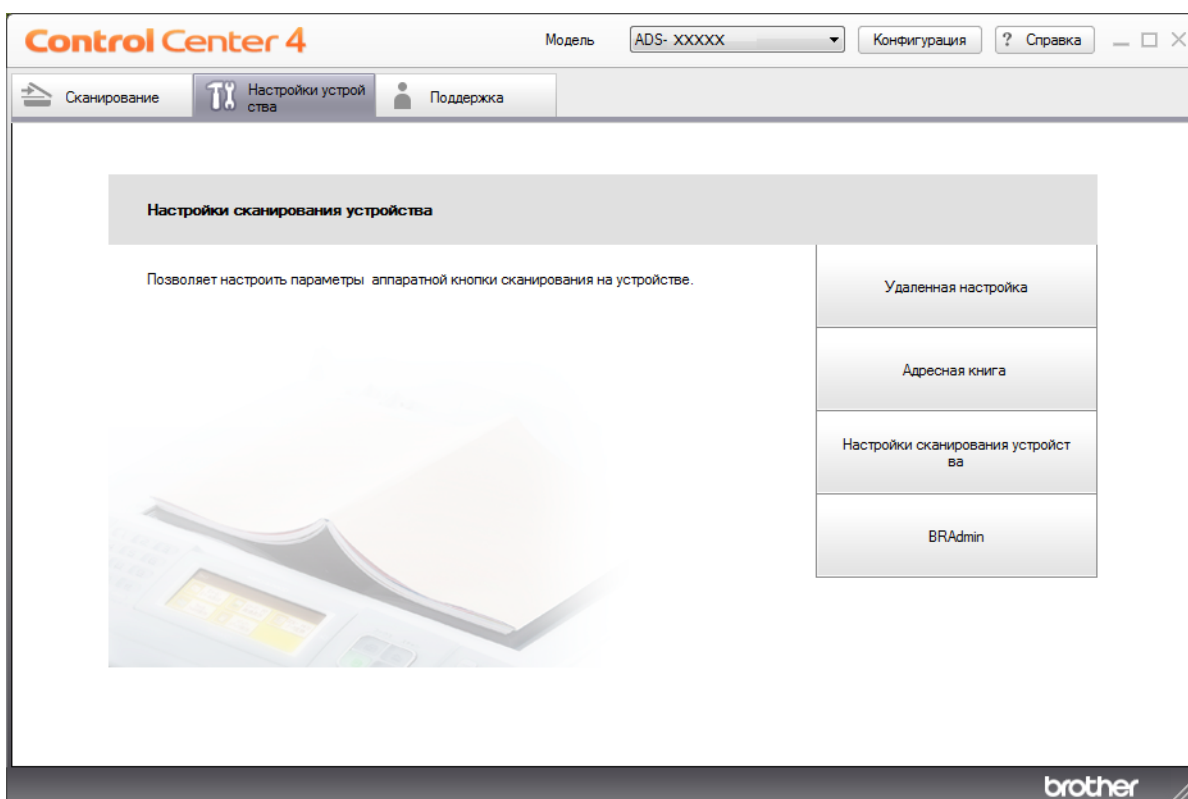

ПРИМЕЧАНИЕ

Если используется **Расширенный режим**, щелкните по значку  (Настройки), чтобы перейти к вкладке **Настройки устройства**.

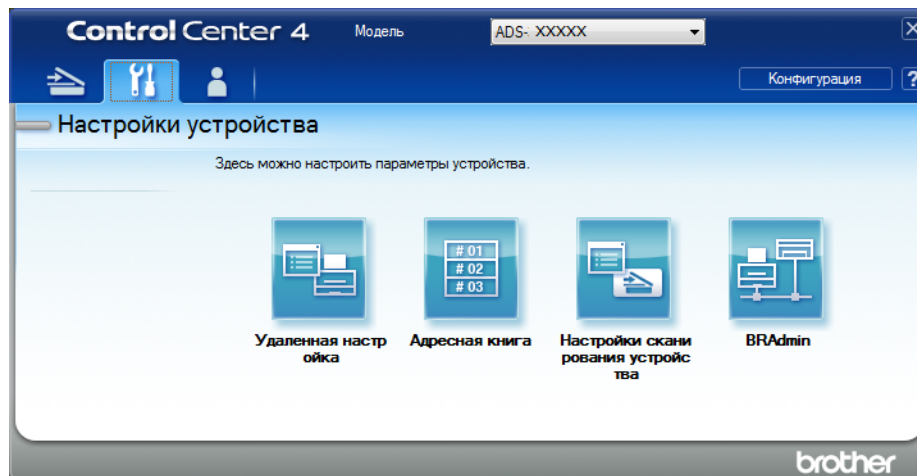

■ Macintosh

- 1 В строке меню **Finder** выберите **Переход > Программы > Brother**.
- 2 Дважды щелкните по значку удаленной настройки.

ПРИМЕЧАНИЕ

- Чтобы использовать удаленную настройку, перейдите на страницу вашей модели на веб-сайте Brother Solutions Center (support.brother.com) и загрузите программу удаленной настройки в разделе **Файлы > Сервисные программы**.
- Удаленная настройка для Mac поддерживает только USB-подключения.

- 2 Откроется окно удаленной настройки.

3 На панели навигации выберите пункт **Язык**.

- Windows®

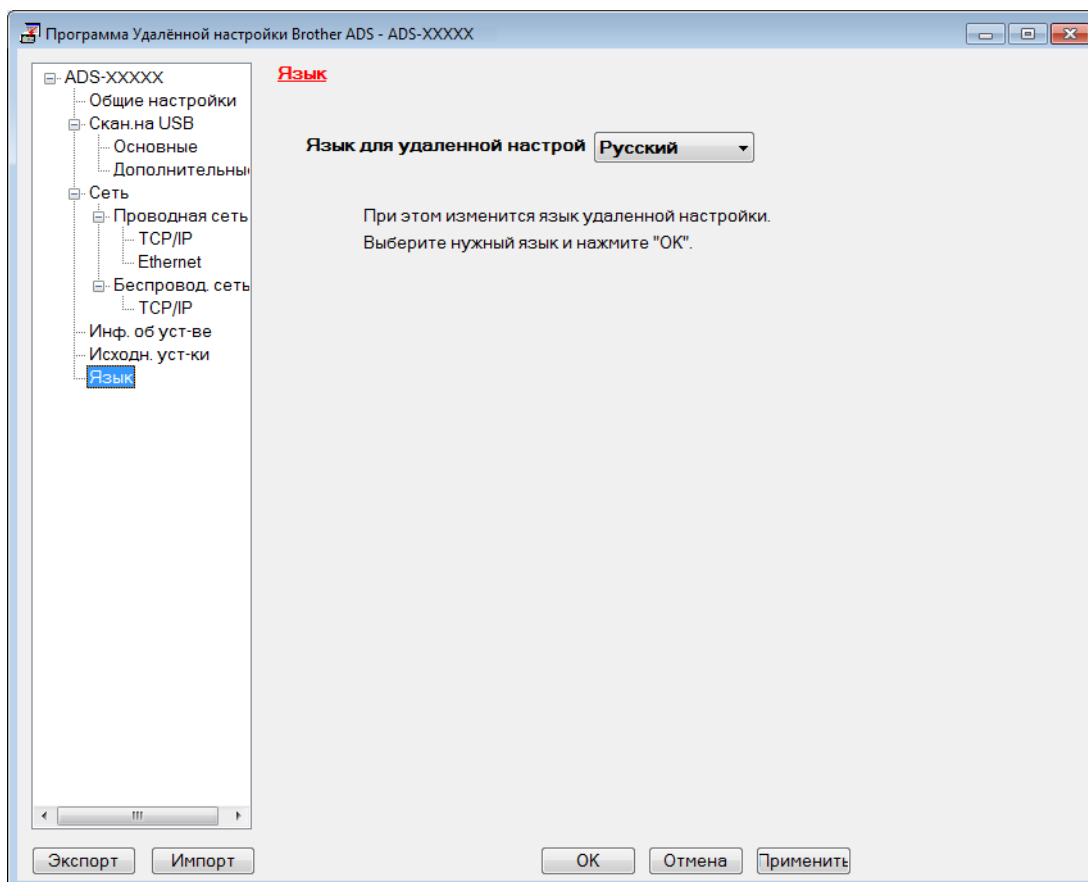

■ Macintosh

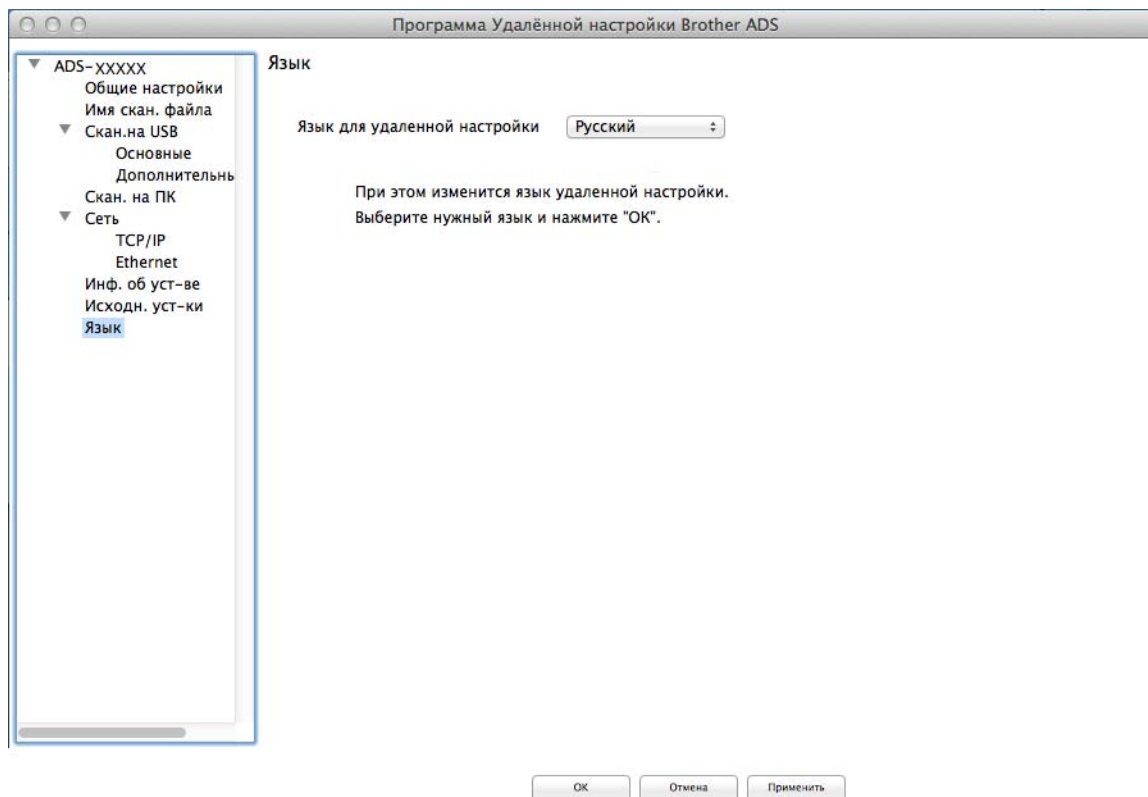

4 Выберите нужный язык в раскрывающемся списке **Язык для удаленной настройки**.

5 Нажмите **ОК**.

ПРИМЕЧАНИЕ

Чтобы сохранить новую настройку языка, закройте окно удаленной настройки.

Назначение функций сканирования для кнопок сетевых устройств 1–3

(ADS-2400N, ADS-3000N)

1 Запустите приложение.

■ Windows®

- 1 На панели задач щелкните по значку ControlCenter4 , а затем в меню выберите команду **Открыть**.
Откроется окно **ControlCenter4**.
- 2 Откройте вкладку **Настройки устройства** (в приведенном ниже примере используется **Стандартный режим**).
- 3 Нажмите кнопку **Настройка сканир. на сетев. устр.**

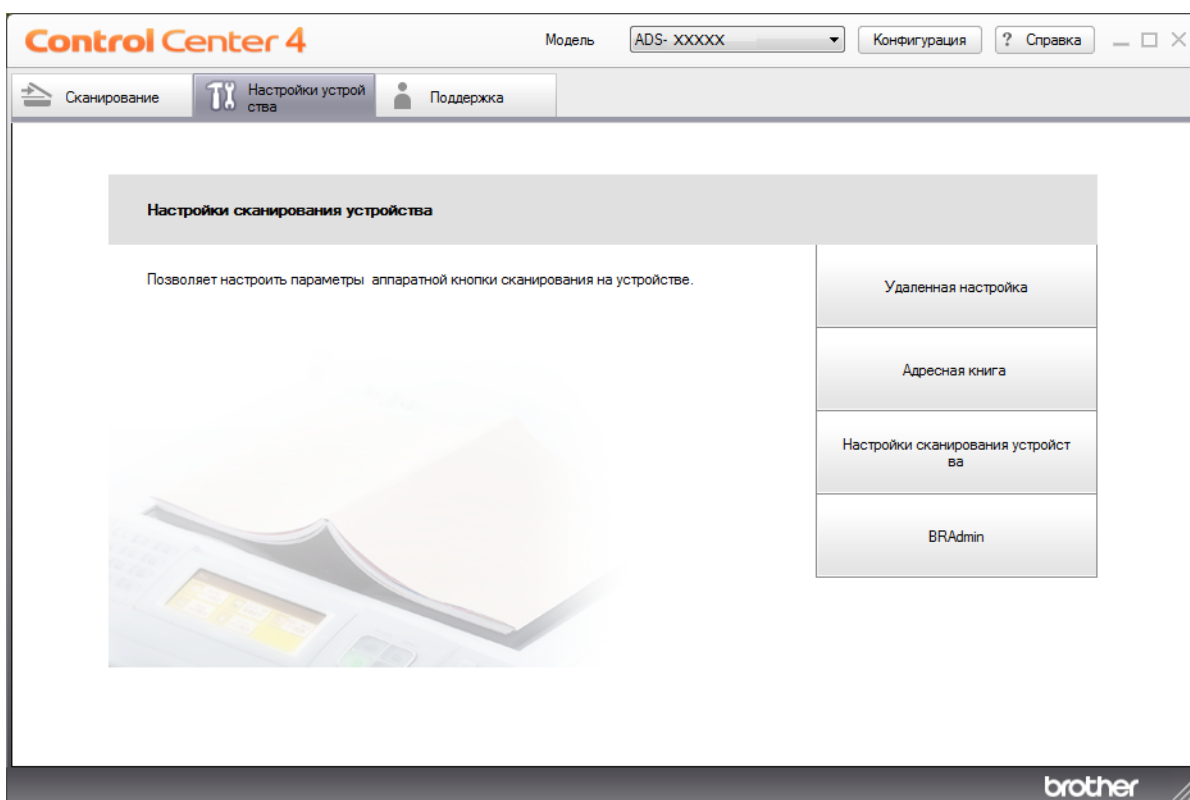

ПРИМЕЧАНИЕ

Если используется **Расширенный режим**, щелкните по значку  (Настройки), чтобы перейти к вкладке **Настройки устройства**.

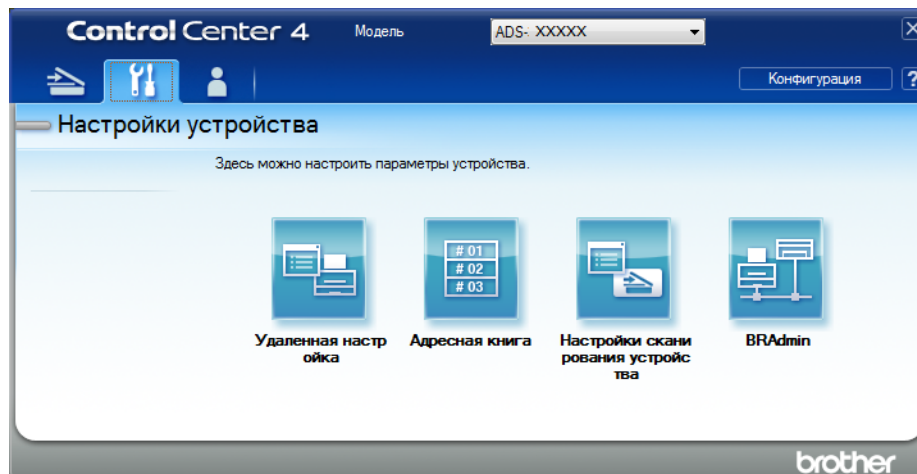

■ Macintosh

- 1 Убедитесь, что устройство Brother и компьютер или мобильное устройство подключены к одной сети.
- 2 Запустите веб-браузер.
- 3 В адресной строке веб-браузера введите «http://IP-адрес устройства» (где «IP-адрес устройства» — это IP-адрес используемого устройства).
Например, http://192.168.1.2

ПРИМЕЧАНИЕ

- IP-адрес устройства можно найти в меню «Сеть» на панели управления.
- Если вы установили пароль для доступа к веб-интерфейсу управления, введите его в поле «Вход», а затем щелкните по значку .

- 2 Откроется окно системы управления через веб-интерфейс.

ПРИМЕЧАНИЕ

Параметр **Скан. на Сетевое устройство** появляется, только если во время установки в качестве интерфейса подключения выбрана локальная сеть.

1

The screenshot shows a web interface with a sidebar on the left containing the following items:



- Сканирование
- Имя файла для сканирования
- Сканирование на USB-накопитель
- Сканировать на ПК
- Скан. на FTP/SFTP/сетевую/SharePoint
- Профиль сканирования на FTP/SFTP/сетевую/SharePoint
- Скан. на Сетевое устройство (highlighted)
- Сканирование с ПК

The main panel is titled "Скан. на Сетевое устройство" and contains the following configuration fields:

- Сетевое устройство1**
 - Тип: Нет
 - Назначение: --
- Сетевое устройство2**
 - Тип: Нет
 - Назначение: --
- Сетевое устройство3**
 - Тип: Нет
 - Назначение: --

At the bottom of the main panel, there are two buttons: "Отмена" and "Отправить".

- 3 Выберите сетевое устройство (1, 2 или 3), которому нужно назначить функцию сканирования в сетевую папку.



Значок на панели управления устройства	Параметр
 1	Сетевоеустройство1
 2	Сетевоеустройство2
 3	Сетевоеустройство3

- 4 Для выбранного на шаге 3 устройства в раскрывающемся списке **Тип** выберите **Скан. в сет.папку**, **Скан. в папку SharePoint**, **Сканировать на сервер FTP/SFTP**, **Сканировать на ПК**, **WS Scan** или **Нет**.
- 5 Для выбранного на шаге 3 устройства в раскрывающемся списке **Назначение** выберите имя профиля.
- 6 Нажмите **Отправить**.

Общие настройки (ADS-2800W, ADS-3600W)



Настройка яркости подсветки

Яркость подсветки сенсорного дисплея можно настроить. Если сообщения на сенсорном дисплее плохо читаются, попробуйте изменить яркость.

- 1 Нажмите  (Все Настройки).
- 2 Нажмите Общие настройки.
- 3 Нажмите Настр. дисплея.
- 4 Нажмите Подсветка.
- 5 Нажмите Светлая, Средняя или Темная.
- 6 Нажмите .

Настройка таймера отключения подсветки

Можно указать время, в течение которого подсветка сенсорного дисплея остается включенной после отображения экрана режима готовности.



- 1 Нажмите  (Все Настройки).
- 2 Нажмите Общие настройки.
- 3 Нажмите Настр. дисплея.
- 4 Нажмите Таймер затемн.
- 5 Нажмите Выкл., 10Сек., 20Сек. или 30Сек.
- 6 Нажмите .

Настройка начального экрана

Задайте для режима готовности экран Сканир. 1-3 или ЯРЛЫКИ 1-8.



Примеры этих экранов см. в разделе *Сенсорный ЖК-дисплей* на стр. 6.

Когда устройство бездействует, а также при нажатии кнопки  на сенсорном дисплее отображается заданный экран.

- 1 Нажмите  (Все Настройки).
- 2 Нажмите Общие настройки.
- 3 Нажмите Параметры экрана.
- 4 Нажмите Начальный экран.
- 5 Нажмите Сканир. 1-3 или ЯРЛЫКИ 1-8.
- 6 Нажмите .

Выбор языка

1

- 1 Нажмите  (Все Настройки).
- 2 Нажмите ▲ или ▼, чтобы отобразить Исходн. уст-ки.
- 3 Нажмите Исходн. уст-ки.
- 4 Нажмите Местный язык.
- 5 Нажмите ▲ или ▼, чтобы отобразить нужный язык. Выберите его.
- 6 Нажмите .



Сохранение в памяти

Настройки меню хранятся в постоянной памяти и в случае отключения питания не сбрасываются. Сбрасываются только временные настройки. Если для параметров сканирования на USB-накопитель и сервер электронной почты задано значение Сохр. как зн. по умол., эти настройки не сбрасываются. Кроме того, при отключении питания на устройстве в течение 24 часов сохраняются настройки даты и времени.

Громкость звукового сигнала

Если в настройках сигнала задано значение Низкая, Средняя или Высокая, устройство подает звуковой сигнал при нажатии любой кнопки или в случае ошибки.



Можно настроить уровень громкости звукового сигнала (от Низкая до Высокая) или отключить сигнал, выбрав Выкл.

- 1 Нажмите  (Все Настройки).
- 2 Нажмите Общие настройки.
- 3 Нажмите Громкость.
- 4 Нажмите Звуковой сигнал.
- 5 Нажмите Низкая, Средняя, Высокая или Выкл.
- 6 Нажмите .

Автоматический переход на летнее и зимнее время



Можно настроить автоматическое переключение устройства на летнее и зимнее время. Время переводится на один час вперед весной и на один час назад осенью. Убедитесь в том, что для параметра Дата и время заданы правильные значения.

Значение по умолчанию: Выкл. Чтобы изменить значение настройки автоматического перехода на летнее и зимнее время на Вкл., выполните указанные ниже действия.

- 1 Нажмите  (Все Настройки).
- 2 Нажмите ▲ или ▼, чтобы отобразить Исходн. уст-ки.
- 3 Нажмите Исходн. уст-ки.
- 4 Нажмите Дата и время.
- 5 Нажмите Автоперевод времени.
- 6 Нажмите Вкл.
- 7 Нажмите .

Переход в спящий режим

Можно задать время бездействия устройства, по прошествии которого оно переходит в спящий режим (максимальное значение: 90 Мин., значение по умолчанию: 10 Мин.). При выполнении любой операции на устройстве таймер начинает отсчет заново.

- 1 Нажмите  (Все Настройки).
- 2 Нажмите Общие настройки.
- 3 Нажмите Экология.
- 4 Нажмите Время ожидания.
- 5 Укажите время бездействия устройства, по прошествии которого оно переходит в спящий режим.
- 6 Нажмите ОК.
- 7 Нажмите .

Автовыключение

Функция автовыключения помогает снизить потребление электроэнергии. Задайте время пребывания устройства в спящем режиме, по прошествии которого оно автоматически выключается. Если для этой функции задано значение **Выкл.**, устройство нужно выключать вручную. Чтобы включить устройство после срабатывания функции автовыключения, нажмите кнопку .

Чтобы таймер начал отсчет заново, выполните одного из указанных ниже действий.

■ Нажмите .

■ Нажмите любую кнопку.

■ Откройте крышку АПД.

1 Нажмите  (**Все Настройки**).

2 Нажмите **Общие настройки**.

3 Нажмите **Экология**.

4 Нажмите **Автовыкл.**

5 Выберите время бездействия устройства, по прошествии которого оно переходит в режим автовыключения.

6 Нажмите .

Функция автовыключения активируется, если соблюдены все перечисленные ниже условия.

■ Сетевой кабель не подсоединен.

■ Беспроводная локальная сеть отключена.

■ Для параметра автовыключения не задано значение **Выкл.**

■ Устройство находится в спящем режиме дольше заданного периода.



Обнаружение подачи нескольких листов

Случается, что устройство подает несколько листов одновременно. Если для функции обнаружения подачи нескольких листов задано значение **Вкл.** и устройство обнаруживает подачу нескольких листов, проверьте, сохранены ли данные, отсканированные до этого момента, и начните сканирование заново со следующей страницы или с начала документа.

ПРИМЕЧАНИЕ

(Только при сканировании на USB-накопитель) (ADS-2400N, ADS-3000N)

Если выбран тип файла JPEG, устройство Brother сохраняет все данные, отсканированные до обнаружения подачи нескольких листов.

- 1 Нажмите  (**Все Настройки**).
- 2 Нажмите **Общие настройки**.
- 3 Нажмите **▲** или **▼**, чтобы отобразить **Обнаруж. подачи неск. листов**.
- 4 Нажмите **Обнаруж. подачи неск. листов**.
- 5 Нажмите **Вкл.** (или **Выкл.**).
- 6 Нажмите .



Блокировка настроек (ADS-2800W, ADS-3600W)

Функция блокировки настроек позволяет задать пароль, чтобы другие пользователи не могли случайно изменить настройки устройства. Запишите пароль. Если вы его забудете, придется сбросить все хранящиеся на устройстве пароли либо обратиться за помощью к администратору или в службу поддержки клиентов Brother.

Если для функции блокировки настроек задано значение **Вкл.**, без пароля нельзя изменить перечисленные ниже параметры.



- Общие настройки
- Настройки ярлыка
- Сеть
- Инф. об уст-ве
- Исходн. уст-ки
- Сохранить как ярлык для всех операций сканирования
- Сохр. как зн. по умол. и Завод.настройки для сканирования на USB
- Адресная книга, Сохр. как зн. по умол. и Завод.настройки для сканирования на сервер эл. почты

Установка пароля

- 1 Нажмите  (**Все Настройки**).
- 2 Нажмите **Общие настройки**.
- 3 Нажмите **Блокировка настройки**.
- 4 Введите четырехзначный пароль, используя цифры от 0 до 9.
Нажмите **ОК**.
- 5 Когда на сенсорном дисплее появится сообщение **Повтор:**, введите пароль еще раз.
Нажмите **ОК**.
- 6 Нажмите .

Изменение пароля

1

- 1 Нажмите  (Все Настройки).
- 2 Нажмите Общие настройки.
- 3 Нажмите Блокировка настройки.
- 4 Нажмите Задать пароль.
- 5 Введите действующий четырехзначный пароль.
Нажмите ОК.
- 6 Введите новый четырехзначный пароль.
Нажмите ОК.
- 7 Когда на сенсорном дисплее появится сообщение Повтор: , введите новый пароль еще раз.
Нажмите ОК.
- 8 Нажмите .



Включение и выключение блокировки настроек

Если на сенсорном дисплее появится сообщение Неверный пароль, введите правильный пароль.

Включение блокировки настроек

- 1 Нажмите  (Все Настройки).
- 2 Нажмите Общие настройки.
- 3 Нажмите Блокировка настройки.
- 4 Нажмите Блок. Откл⇒Вкл.
- 5 Введите зарегистрированный четырехзначный пароль с помощью клавиатуры на сенсорном дисплее устройства, а затем нажмите ОК.

Выключение блокировки настроек

- 1 Нажмите .
- 2 Введите зарегистрированный четырехзначный пароль администратора с помощью клавиатуры на сенсорном дисплее устройства.
Нажмите ОК.
- 3 Нажмите .

Защитная блокировка функций 3.0 (ADS-2800W, ADS-3600W)

Защитная блокировка функций позволяет ограничить доступ к перечисленным ниже возможностям устройства Brother.

- Сканирование на ПК
- Сканирование на FTP
- Сканирование в сетевую папку
- Сканирование на USB
- Сканирование в Интернет
- Сканирование на сервер электронной почты
- Сканирование в папку SharePoint
- Сканирование в веб-службы
- Приложения

Эта функция также ограничивает доступ к настройкам устройства, не позволяя пользователям изменять настройки по умолчанию.

Администратор может настроить ограничения для отдельных пользователей и установить для них пароли.

ПРИМЕЧАНИЕ

- Для установки защитной блокировки функций можно использовать систему управления через веб-интерфейс или программу BRAdmin Professional 3 (только для Windows®).
 - Устанавливать ограничения и вносить изменения для каждого пользователя могут только администраторы.
 - (Для ADS-3600W)
Используйте проверку подлинности по карте, чтобы сменить пользователя и получить доступ к различным операциям, например сканированию на ПК, сервер FTP или в сетевую папку.
-

Перед использованием защитной блокировки функций 3.0

Параметры защитной блокировки функций можно настроить в веб-браузере. Перед настройкой выполните указанные ниже действия.

- 1 Запустите веб-браузер.
- 2 В адресной строке введите IP-адрес своего устройства (или имя сервера печати).
Например, `http://192.168.1.2/`
IP-адрес устройства можно найти с помощью ЖК-дисплея.

ПРИМЕЧАНИЕ

- IP-адрес устройства можно найти в списке параметров конфигурации сети (см. *руководство пользователя по работе в сети*).
- Если используется служба доменных имен (DNS) или включено имя NetBIOS, вместо IP-адреса можно ввести другое имя, например «ОбщийСканер».
 - Пример:
`http://ОбщийСканер/`
Если включено имя NetBIOS, можно также использовать имя узла.
 - Пример:
`http://brwxxxxxxxxxxxxx/`
Имя NetBIOS можно найти на ЖК-дисплее в разделе «Имя узла».

- 3 В поле **Вход** введите пароль администратора. (Пароль необходим для входа на веб-страницу устройства.) Щелкните по значку .

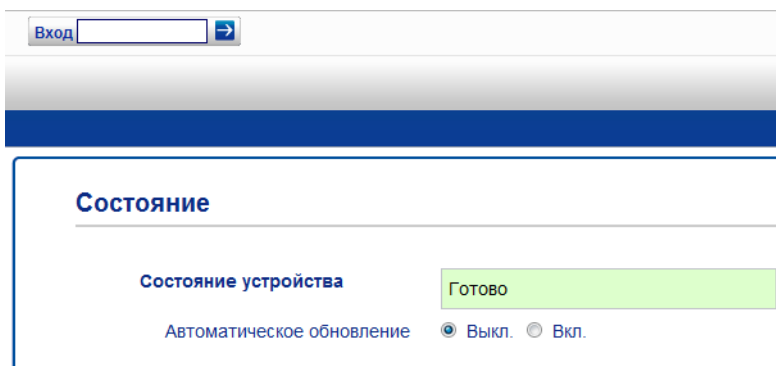

ПРИМЕЧАНИЕ

При первом использовании веб-браузера для настройки устройства установите пароль (см. *руководство пользователя по работе в сети*).

Включение и выключение защитной блокировки функций

1

- 1 Откройте вкладку **Администратор**.
- 2 Нажмите **Функция ограничения пользователей**.
- 3 Выберите пункт **Защитная блокировка функций** или **Выкл.**
- 4 Нажмите **Отправить**.

ПРИМЕЧАНИЕ

В верхней части экрана отобразится значок защитной блокировки функций.

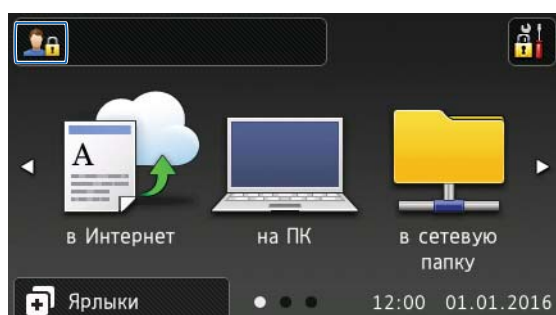

Настройка защитной блокировки функций 3.0 с помощью системы управления через веб-интерфейс

1

Можно настроить ограничения для групп и пользователей с доступом по паролю и идентификационной карте ¹. С помощью веб-браузера можно настроить ограничения для 100 групп и 100 пользователей. Настройте веб-страницу в соответствии с описанием в разделе *Перед использованием защитной блокировки функций 3.0* на стр. 40, а затем выполните указанные ниже действия.

¹ Для ADS-3600W.

- 1 Откройте вкладку **Администратор**.
- 2 Выберите пункт **Ограничение функций xx-xx**.
- 3 В поле **Список пользователей / Ограничение функций** введите имя группы, состоящее из букв и цифр (не более 15 символов).

Настройки для "Списка пользователей" необходимо задавать после включения параметра "Ограничение функций". Параметр "Ограничение функций" необходимо задавать после включения параметра "Ограничение функций". Параметр "Ограничение функций" необходимо задавать после включения параметра "Ограничение функций". Чтобы ограничить действ. функц. снимите флажок.

Список пользователей / Ограничение функций	Сканировать в							
	Веб	Компьютер	Сеть	FTP SFTP	Почтовый сервер	Share Point	Сканирование через веб-службы	USB
Режим "для всех"	<input checked="" type="checkbox"/>	<input checked="" type="checkbox"/>	<input checked="" type="checkbox"/>	<input checked="" type="checkbox"/>	<input checked="" type="checkbox"/>	<input checked="" type="checkbox"/>	<input checked="" type="checkbox"/>	<input checked="" type="checkbox"/>
1 <input type="text"/>	<input checked="" type="checkbox"/>	<input checked="" type="checkbox"/>	<input checked="" type="checkbox"/>	<input checked="" type="checkbox"/>	<input checked="" type="checkbox"/>	<input checked="" type="checkbox"/>	<input checked="" type="checkbox"/>	<input checked="" type="checkbox"/>
2 <input type="text"/>	<input checked="" type="checkbox"/>	<input checked="" type="checkbox"/>	<input checked="" type="checkbox"/>	<input checked="" type="checkbox"/>	<input checked="" type="checkbox"/>	<input checked="" type="checkbox"/>	<input checked="" type="checkbox"/>	<input checked="" type="checkbox"/>
3 <input type="text"/>	<input checked="" type="checkbox"/>	<input checked="" type="checkbox"/>	<input checked="" type="checkbox"/>	<input checked="" type="checkbox"/>	<input checked="" type="checkbox"/>	<input checked="" type="checkbox"/>	<input checked="" type="checkbox"/>	<input checked="" type="checkbox"/>

- 4 В разделах **Сканировать в** и **Приложения** снимите флажок, чтобы ограничить доступ к операциям.
- 5 Нажмите **Отправить**.
- 6 Выберите пункт **Список пользователей xx-xx**.
- 7 В поле **Список пользователей** введите имя пользователя (не более 20 символов).
- 8 В поле **PIN-код** введите четырехзначный пароль.
- 9 (Для ADS-3600W)
В поле **Идентификатор карты** введите номер карты (не более 16 символов). ¹

¹ Можно использовать цифры от 0 до 9 и буквы от A до F (без учета регистра).

- 10 В разделе **Список пользователей / Ограничение функций** выберите необходимый параметр в раскрывающемся списке для каждого пользователя.

стр. почта Сканирование **Администратор** Сеть

Список пользователей

Введите имя пользователя и пароль для ЖК-панели устройства в "Списке пользователей". Если

	Список пользователей	PIN-код	Список пользователей / Ограничение функций
1	<input type="text"/>	<input type="text"/>	01
2	<input type="text"/>	<input type="text"/>	02
3	<input type="text"/>	<input type="text"/>	03
4	<input type="text"/>	<input type="text"/>	04
5	<input type="text"/>	<input type="text"/>	05

- 11 Нажмите **Отправить**.

Настройка проверки подлинности пользователей по карте (для ADS-3600W)

1

Прежде чем настраивать проверку подлинности пользователей по карте, необходимо настроить ограничения для операций и создать список пользователей в веб-браузере.

Дополнительные сведения см. в разделе *Настройка защитной блокировки функций 3.0 с помощью системы управления через веб-интерфейс* на стр. 42.

- 1 С помощью сенсорного дисплея перейдите в режим ограниченного доступа пользователей (дополнительные сведения см. в разделе *Переход в режим ограниченного доступа пользователей с помощью сенсорного дисплея* на стр. 46).
- 2 Нажмите  XXXXX.
- 3 Нажмите *Зарегистрировать карту*.
- 4 Приложите карту NFC к устройству считывания. На сенсорном дисплее появится идентификатор карты.
- 5 Нажмите *ОК*.

ПРИМЕЧАНИЕ

- Чтобы изменить идентификатор карты, приложите другую карту NFC к устройству считывания на шаге 4.
- Если карта NFC находится в футляре или чехле, устройство считывания может ее не распознать. Всегда вынимайте карту NFC из футляра или чехла, прежде чем прикладывать ее к устройству считывания.

Настройка и изменение режима «Для всех»

Режим «Для всех» ограничивает операции, доступные всем пользователям, не имеющим пароля.

Настроить ограничения для таких пользователей можно с помощью системы управления через веб-интерфейс или программы BRAdmin Professional 3 (только для Windows®) (см. *руководство пользователя по работе в сети*).

- 1 Откройте вкладку **Администратор**.
- 2 Выберите пункт **Ограничение функций хх-хх**.

- В строке **Режим "для всех"** снимите соответствующие флажки, чтобы ограничить для пользователей операции в этом режиме.

р. почта | Сканирование | **Администратор** | Сеть

Ограничение функций

Настройки для "Списка пользователей" необходимо задавать после включения параметра "Ограничение функций". Параметр "Огра пользователя или группы пользователей".
Чтобы ограничить действ. функц, снимите флажок.



Список пользователей / Ограничение функций	Сканировать в							
	Веб	Компьютер	Сеть	FTP SFTP	Почтовый сервер	Share Point	Сканирование через веб-службы	USB
Режим "для всех"	<input checked="" type="checkbox"/>	<input checked="" type="checkbox"/>	<input checked="" type="checkbox"/>	<input checked="" type="checkbox"/>	<input checked="" type="checkbox"/>	<input checked="" type="checkbox"/>	<input checked="" type="checkbox"/>	<input checked="" type="checkbox"/>
1 <input type="text"/>	<input checked="" type="checkbox"/>	<input checked="" type="checkbox"/>	<input checked="" type="checkbox"/>	<input checked="" type="checkbox"/>	<input checked="" type="checkbox"/>	<input checked="" type="checkbox"/>	<input checked="" type="checkbox"/>	<input checked="" type="checkbox"/>
2 <input type="text"/>	<input checked="" type="checkbox"/>	<input checked="" type="checkbox"/>	<input checked="" type="checkbox"/>	<input checked="" type="checkbox"/>	<input checked="" type="checkbox"/>	<input checked="" type="checkbox"/>	<input checked="" type="checkbox"/>	<input checked="" type="checkbox"/>

- Нажмите **Отправить**.

Переключение пользователей

Эта настройка позволяет переключаться между режимом ограниченного доступа зарегистрированных пользователей и режимом «Для всех», если включена защитная блокировка функций.

Переход в режим ограниченного доступа пользователей с помощью сенсорного дисплея

- 1 Нажмите  Для всех или  XXXXX (где xxxxx — имя пользователя).
- 2 Нажмите Смена пользователя.
- 3 Проведите пальцем вверх или вниз либо нажмите ▲ или ▼, чтобы отобразить имя пользователя.
- 4 Нажмите имя пользователя.
- 5 Введите четырехзначный пароль с помощью клавиатуры на сенсорном дисплее. Нажмите ОК.

ПРИМЕЧАНИЕ

Если для текущего идентификатора задано ограничение на нужную операцию, на сенсорном дисплее появится сообщение Отказ доступа.

Переход в режим ограниченного доступа пользователей с помощью устройства считывания карт NFC (для ADS-3600W)

- 1 Нажмите кнопку , чтобы вернуться на экран режима готовности.
- 2 Приложите карту NFC к устройству считывания.

ПРИМЕЧАНИЕ

- Можно входить в систему, прикладывая карту NFC к устройству считывания, даже в том случае, если на устройстве задан режим «Для всех» или другой пользователь уже выполнил вход.
- Если карта NFC находится в футляре или чехле, устройство считывания может ее не распознать. Всегда вынимайте карту NFC из футляра или чехла, прежде чем прикладывать ее к устройству считывания.

Переход в режим «Для всех» с помощью сенсорного дисплея

1 Нажмите  (где xxxxx — имя пользователя).

(где xxxxx — имя пользователя).

2 Нажмите Переключение в режим общего доступа.

ПРИМЕЧАНИЕ

- После того как пользователь с ограниченным доступом заканчивает работу с устройством, оно через минуту возвращается в режим «Для всех».
 - Если доступ к нужной операции ограничен для всех пользователей, на сенсорном дисплее появится сообщение Отказ доступа, после чего отобразится экран смены пользователя. Вы не сможете выполнить операцию. Попросите администратора проверить настройки защитной блокировки функций.
-

Аутентификация Active Directory (ADS-2800W, ADS-3600W)

1

Аутентификация Active Directory ограничивает возможности использования устройства Brother. При включении аутентификации Active Directory панель управления устройства блокируется. Пользователь может изменить настройки устройства только после ввода идентификатора и пароля.

Аутентификация Active Directory дает возможность:

- получить адрес электронной почты пользователя с сервера LDAP;
- получить начальный каталог пользователя и настроить папку для сохранения данных при сканировании в сетевую папку.

Изменить настройку аутентификации Active Directory можно с помощью системы управления через веб-интерфейс или программы BRAdmin Professional 3 (для Windows®).

Дополнительные сведения об аутентификации Active Directory см. в *руководстве пользователя по работе в сети*.

Включение и выключение блокировки при аутентификации Active Directory

- 1 Запустите веб-браузер.
- 2 В адресной строке введите IP-адрес своего устройства (или имя сервера печати).
Например, <http://192.168.1.2/>
IP-адрес устройства можно найти с помощью ЖК-дисплея.
- 3 Откройте вкладку **Администратор**.
- 4 Нажмите **Функция ограничения пользователей**.
- 5 Выберите **Аутентификация Active Directory** или **Выкл.**
- 6 Нажмите **Отправить**.

ПРИМЕЧАНИЕ

- Перед включением аутентификации Active Directory необходимо настроить сервер службы каталогов Active Directory.
- Панель управления блокируется только при правильной настройке сервера службы каталогов Active Directory.

Аутентификация по протоколу LDAP (ADS-2800W, ADS-3600W)

Аутентификация по протоколу LDAP ограничивает возможности использования устройства Brother. Пользователь может изменить настройки устройства только после ввода идентификатора и пароля. Дополнительные сведения об аутентификации по протоколу LDAP см. в *руководстве пользователя по работе в сети*.

Включение и выключение блокировки при аутентификации по протоколу LDAP

- 1 Запустите веб-браузер.
- 2 В адресной строке введите IP-адрес своего устройства (или имя сервера печати).
Например, `http://192.168.1.2/`
IP-адрес устройства можно найти с помощью ЖК-дисплея.
- 3 Откройте вкладку **Администратор**.
- 4 Нажмите **Функция ограничения пользователей**.
- 5 Выберите **Аутентификация по протоколу LDAP** или **Выкл.**
- 6 Нажмите **Отправить**.

Допустимые документы для сканирования

ПРИМЕЧАНИЕ

Не загружайте документы, страницы которых имеют разную толщину или качество бумаги.

Стандартная бумага

Длина	От 51 до 297 мм	
Ширина	От 51 до 215,9 мм	
Плотность *1	От 27 до 413 г/м ²	
Толщина	От 0,05 до 0,26 мм Для сканирования более тонких документов используйте конверт для сканирования.	
Максимальное количество листов	До 50 листов общей толщиной не более 5 мм	
Стандартные форматы бумаги	A4	210 × 297 мм
	A5	148 × 210 мм
	A6	105 × 148 мм
	A7	74 × 105 мм
	A8	52 × 74 мм
	B5	182 × 257 мм
	B6	128 × 182 мм
	B7	91 × 128 мм
	B8	64 × 91 мм
	Legal	215,9 × 355,6 мм
	Мексиканский формат Legal	215,9 × 339,9 мм
	Индийский формат Legal	215 × 345 мм
	Letter	215,9 × 279,4 мм

*1 Для получения наилучшего результата рекомендуется использовать конверт для сканирования при использовании бумаги плотностью от 27 до 39 г/м².

Плотная бумага

Длина	От 51 до 297 мм
Ширина	От 51 до 215,9 мм
Плотность	От 210 до 413 г/м ²
Толщина	От 0,26 до 0,5 мм
Максимальное количество листов	Общая толщина не более 5 мм

Длинная бумага

Длина	От 297 до 355,6 мм
Ширина	От 51 до 215,9 мм
Плотность	От 40 до 209 г/м ²
Толщина	От 0,06 до 0,26 мм Для сканирования более тонких документов используйте конверт для сканирования.
Максимальное количество листов	До 40 листов общей толщиной не более 4 мм

ПРИМЕЧАНИЕ

- При сканировании документа длиной от 355,6 до 5000 мм выберите значение **Длинная бумага** для параметра **Размер сканированного изображения** или **Размер документа** в диалоговом окне настроек.
- Максимальная длина при сканировании зависит от разрешения и формата файла.

Пластиковая карта

Размер (ISO)	85,6 × 54,0 мм
Материал	Пластик (ПЭТ)
Тип	Пластиковые карты, например водительские права или дисконтная карта магазина
Толщина	Не более 1,4 мм
Максимальное количество листов	До 5 карт общей толщиной не более 5,0 мм

ПРИМЕЧАНИЕ

Пластиковую карту можно отсканировать и сохранить в виде файла изображения на компьютере. Установите флажок **Режим «Пластиковая карта»** в диалоговом окне настроек.

Конверт для сканирования

Толщина	Общая толщина не более 0,6 мм (один документ толщиной 0,3 мм и конверт для сканирования)
Максимальное количество листов	1 страница

ПРИМЕЧАНИЕ

Конверт для сканирования можно использовать при сохранении отсканированного изображения на компьютере, но нельзя использовать при сканировании на USB-накопитель. Установите флажок **Режим «Конверт для сканирования»** в диалоговом окне настроек.

Недопустимые документы

Далее перечислены типы документов, при сканировании которых возможны проблемы.

- Документы с прикрепленным листом копировальной бумаги
- Документы, написанные карандашом
- Документы неравномерной толщины (например, конверты)
- Смятые или скрученные документы
- Документы на кальке
- Документы, напечатанные на бумаге с покрытием
- Фотографии (на фотобумаге)
- Документы, напечатанные на перфорированной бумаге
- Документы, напечатанные на бумаге нестандартной формы (не квадратной или прямоугольной)
- Документы с приклеенными фотографиями, заметками или наклейками
- Документы, напечатанные на самокопирующей бумаге
- Несброшюрованные документы, напечатанные на бумаге с перфорацией или на любой бумаге с отверстиями
- Документы со скрепками или скобками
- Документы с невысохшими чернилами
- Тканевые, металлические листы и листы для диапроектора
- Листы с глянцевым или зеркальным покрытием
- Документы, толщина которых превышает рекомендованную

ВАЖНАЯ ИНФОРМАЦИЯ

- Самокопирующая бумага содержит химические вещества, которые могут повредить ролики (например, ролик захвата бумаги). Если бумага часто застревает, почистите реверсивный ролик и ролик захвата бумаги. (См. раздел *Очистка сканера и роликов* на стр. 214.) Срок службы этих роликов может сократиться по сравнению со сканированием бумаги с содержанием древесной массы.
 - При сканировании бумаги с содержанием древесной массы срок службы реверсивного ролика и ролика захвата бумаги будет меньше, чем при сканировании бумаги без древесной массы.
 - Прикрепленная к документу фотография или наклейка, касающаяся реверсивного ролика и ролика захвата бумаги при сканировании, может привести к их повреждению.
 - При сканировании глянцевой бумаги (например, фотографий) поверхность документа может быть повреждена.
 - Гарантия не распространяется на повреждения, вызванные использованием недопустимых документов на устройстве Brother.
-

Объем загрузки

Количество листов, которые можно загрузить в направляющие, зависит от размера и плотности бумаги. См. график ниже.

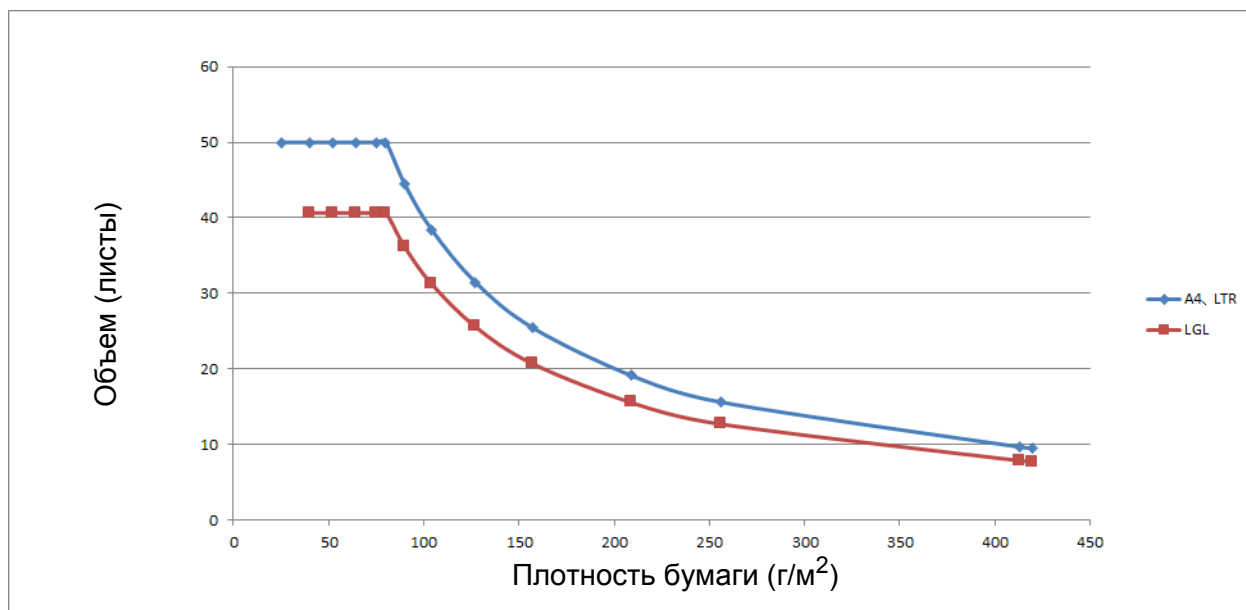

Объем (в листах) относительно типа бумаги

Единица измерения	Тип бумаги	25	40	52	64	75	80	90	104	127	157	209	256	413
Объем (листы)	A4, LTR	50	50	50	50	50	50	44	38	31	25	19	16	10
	LGL	—	41	41	41	41	41	36	31	26	21	16	13	8

Область без перфорации

Если на документе обнаружена перфорация в области, которая закрашена светло-синим цветом на представленном ниже рисунке, может возникнуть ошибка.

2

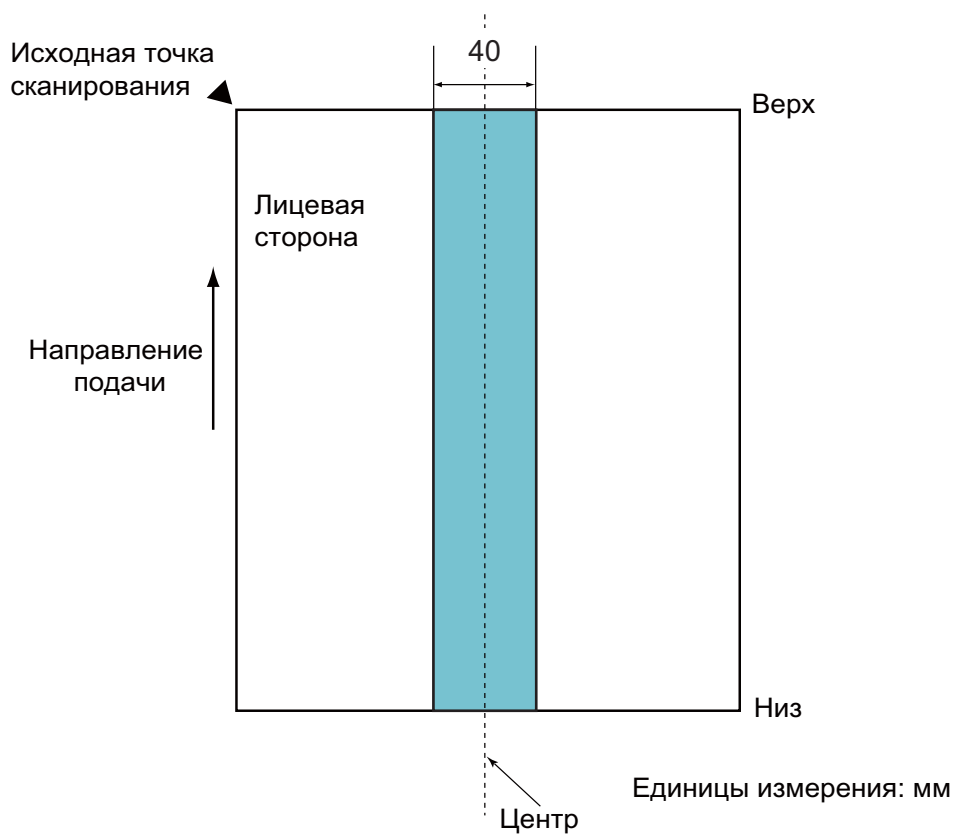

ПРИМЕЧАНИЕ

Это условие применяется в тех случаях, когда документ установлен по центру ролика захвата бумаги.

Условия обнаружения подачи нескольких листов

Ошибка подачи нескольких листов возникает в том случае, если через АПД одновременно подается не менее двух листов. Обнаружение документов разной длины также рассматривается как подача нескольких листов.

При обнаружении подачи нескольких листов проверяется наложение документов, их длина или и то, и другое. Для точного обнаружения необходимо соблюдение перечисленных ниже условий.

■ Обнаружение по наложению

- В направляющие для бумаги загружены документы одинаковой плотности.
- Используется бумага плотностью от 27 до 413 г/м².
- Нет перфораций в пределах 40 мм от центра документа.
- Не прикреплены другие документы в пределах 40 мм от центра сканируемого документа.

ПРИМЕЧАНИЕ

- Это условие применяется в тех случаях, когда документ установлен по центру ролика захвата бумаги.
- Когда выполняется обнаружение по наложению, сканирование плотных документов (например, пластиковых карт) может ошибочно интерпретироваться как подача нескольких листов.

Для успешного сканирования таких документов отключите функцию обнаружения подачи нескольких листов.

Сканирование смешанного пакета документов

Перечисленные ниже условия применяются при сканировании смешанного пакета документов, содержащего бумагу разного размера, плотности и с разными коэффициентами трения.

Сначала обязательно проверьте несколько листов и определите, можно ли их сканировать.

■ Направление бумаги

Расположите бумагу таким образом, чтобы направление ее волокон совпадало с направлением подачи.

■ Плотность бумаги

Используйте только бумагу плотностью от 40 до 413 г/м².

■ Коэффициент трения

Рекомендуется использовать бумагу одного типа от одного изготовителя.

Комбинирование бумаги разных изготовителей или марок может вызвать проблемы при подаче из-за разницы коэффициентов трения.

Рекомендуется использовать бумагу с коэффициентом трения от 0,35 до 0,60 (эталонная величина для коэффициента трения бумаги).

■ Положение документа

Размер бумаги должен соответствовать ширине ролика захвата бумаги в центре (39 мм).

■ Размер бумаги

При сканировании смешанного пакета документов разного размера листы должны подаваться прямо. В противном случае возможны проблемы (например, замятие бумаги или потеря части изображения).

Внимательно проверяйте документы перед сканированием, а также полученные изображения, если документ был перекошен.

ВАЖНАЯ ИНФОРМАЦИЯ

При сканировании смешанного пакета документов разного размера они значительно чаще перекашиваются, поскольку не каждый лист достает до направляющих.

■ Документы, которые нельзя сканировать в смешанном пакете

Не следует смешивать в одном пакете документы перечисленных ниже типов.

- Самокопирующая бумага
- Высокосортная бумага
- Документы с перфорацией
- Бумага для термопечати
- Бумага с копировальным слоем на обратной стороне
- Пленка для диапроектора
- Калька
- Синтетическая бумага

ВАЖНАЯ ИНФОРМАЦИЯ

Ниже перечислены типы документов, при сканировании которых возможны проблемы.

- Согнутые или поврежденные документы
 - Тонкая бумага (плотностью менее 40 г/м²)
-

Рекомендации по использованию конверта для сканирования

- Документы с прикрепленным листом копировальной бумаги
- Документы, написанные карандашом
- Документы шириной менее 51 мм
- Документы длиной менее 70 мм
- Документы толщиной менее 0,08 мм
- Документы неравномерной толщины (например, конверты)
- Смятые или скрученные документы
- Согнутые или поврежденные документы
- Документы на кальке
- Документы, напечатанные на бумаге с покрытием
- Фотографии (на фотобумаге)
- Документы, напечатанные на перфорированной бумаге
- Документы, напечатанные на бумаге нестандартной формы (не квадратной или прямоугольной)
- Документы с прикрепленными фотографиями, заметками или наклейками
- Документы, напечатанные на самокопирующей бумаге
- Несброшюрованные документы, напечатанные на бумаге с перфорацией или на любой бумаге с отверстиями

⚠ ОСТОРОЖНО

Во избежание порезов не проводите пальцами или рукой вдоль края конверта для сканирования.

ВАЖНАЯ ИНФОРМАЦИЯ

- Во избежание деформации конверта для сканирования не оставляйте его в местах, подверженных воздействию прямого солнечного света, высоких температур и высокой влажности.
- Во избежание повреждения конверта для сканирования не сгибайте и не растягивайте его. Не используйте поврежденный конверт, это может негативно повлиять на результаты сканирования.

ВАЖНАЯ ИНФОРМАЦИЯ

- Во избежание замятия документов не загружайте конверт для сканирования нижним краем вверх. Чтобы получить дополнительные сведения, ознакомьтесь с инструкциями, напечатанными на самом конверте для сканирования, или см. раздел *Загрузка документов* на стр. 59.
- Во избежание замятия документов не кладите в конверт для сканирования несколько небольших документов одновременно. Вкладывайте в конверт для сканирования только один документ.
- Не пишите на конверте для сканирования, так как написанный текст может быть виден на отсканированных документах. Если конверт для сканирования загрязнился, протрите его сухой тканью.
- Не оставляйте документы в конверте для сканирования на продолжительное время, так как текст с них может отпечататься на конверте.

Гарантия не распространяется на повреждения, вызванные использованием недопустимого документа на устройстве Brother.

Настройка сканера

Выдвиньте из устройства выходной лоток и автоподатчик.

Внимательно проверьте расположение выходного лотка. Если он окажется хоть немного длиннее размера документа, то исходный порядок страниц при выводе из сканера может нарушиться.

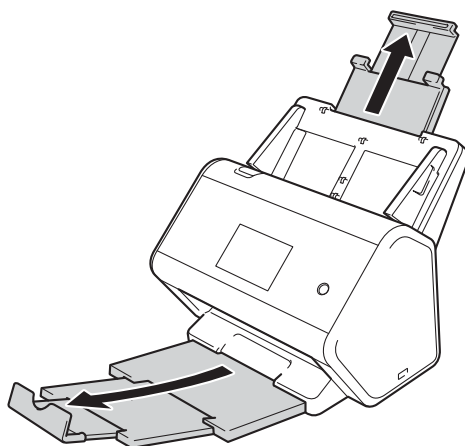

Загрузка документов

Автоподатчик документов (АПД) вмещает до 50 листов и подает каждый лист отдельно. Используйте бумагу плотностью 80 г/м² и перед загрузкой страниц в АПД не забудьте «распушить» их.

ВАЖНАЯ ИНФОРМАЦИЯ

- Перед загрузкой убедитесь в том, что чернила или корректор на документе полностью высохли.
- НЕ тяните документ во время подачи.
- НЕ используйте бумагу, если она скручена, смята, сложена, разорвана, соединена скобами, скрепками, клеем или липкой лентой.
- НЕ используйте картон или ткань.

3

Документы стандартного формата

- 1 Отрегулируйте положение направляющих ① по ширине документа.

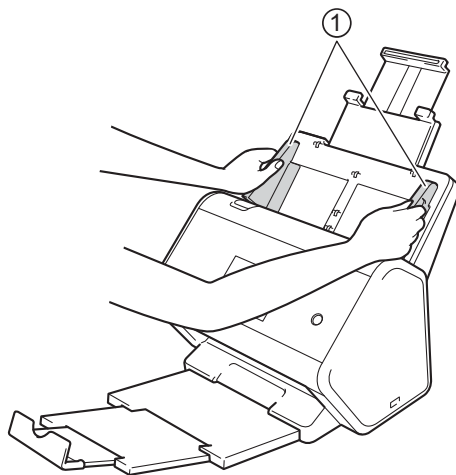

- 2 Несколько раз «распушите» загружаемую стопку бумаги по длинному и короткому краю.

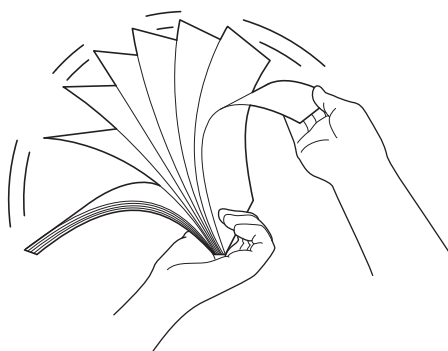

- 3 Выровняйте края страниц.

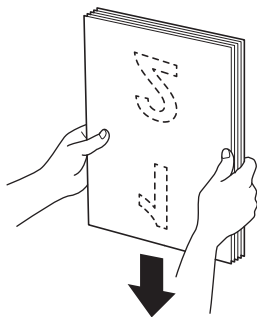

- 4 До упора вставьте страницы в АПД между направляющими **лицевой стороной вниз** так, чтобы **верхний край был направлен вперед**. Тонкие страницы продвигайте медленно и осторожно, чтобы не загнулись края.

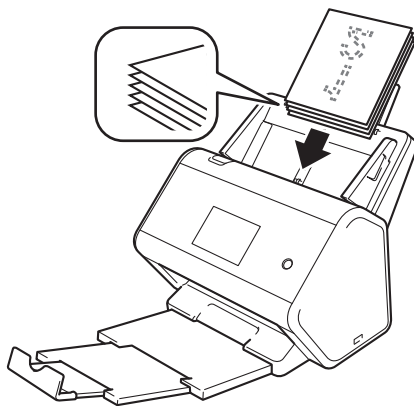

Визитки

- 1 Отрегулируйте положение направляющих ① по ширине документа.

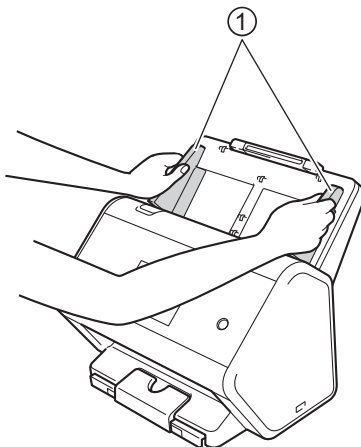

- 2 Выдвигайте выходной лоток, пока не увидите значок карты.

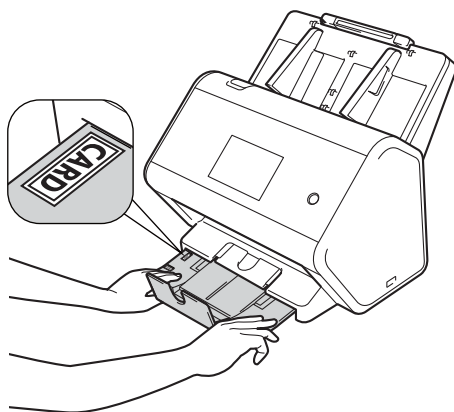

- До упора вставьте визитку в АПД между направляющими **лицевой стороной вниз** так, чтобы **верхний край был направлен вперед**.

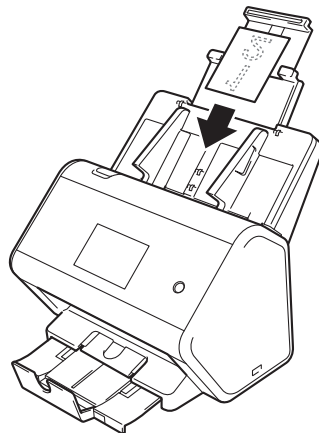

ПРИМЕЧАНИЕ

- Одновременно можно загрузить не более 25 визиток (общая толщина не должна превышать 5 мм).

Пластиковые карты

- 1 Отрегулируйте положение направляющих ① по ширине документа.

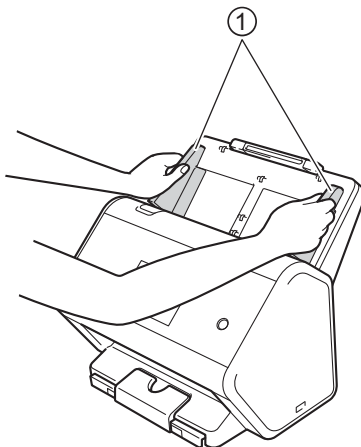

- 2 До упора вставьте карту в АПД между направляющими **лицевой стороной вниз** так, чтобы **верхний край был направлен вперед**.

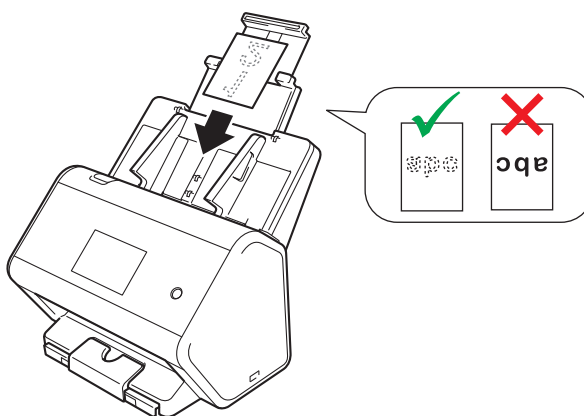

ПРИМЕЧАНИЕ

- Одновременно можно загрузить не более пяти пластиковых карт (общая толщина не должна превышать 5 мм).
- На некоторых типах пластиковых карт после сканирования могут появиться царапины.
- Жесткие карты могут подаваться неправильно.
- Если на поверхности карты есть масляные следы (например, отпечатки пальцев), очистите ее перед сканированием.
- При сканировании пластиковых карт может ошибочно обнаруживаться подача нескольких листов. Для успешного сканирования таких документов отключите функцию обнаружения подачи нескольких листов.

Документы, длина которых превышает стандартный размер

Перед загрузкой убедитесь в том, что чернила или корректор на документе полностью высохли.

- 1 Отрегулируйте положение направляющих ① по ширине документа.

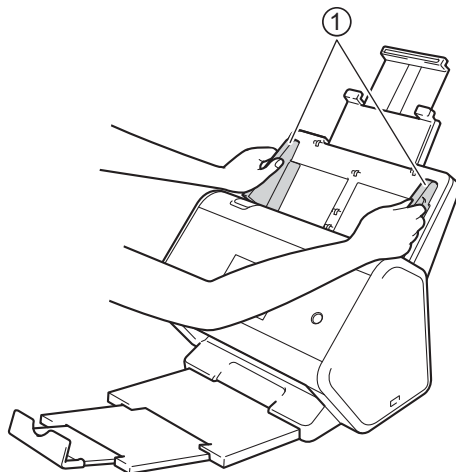

- 2 До упора вставьте документ в АПД между направляющими **лицевой стороной вниз** так, чтобы **верхний край был направлен вперед**.

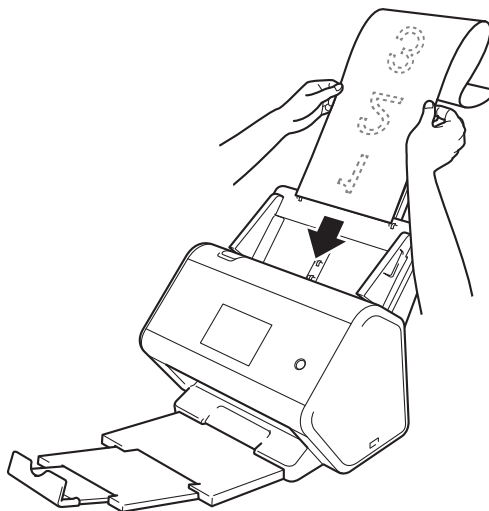

ПРИМЕЧАНИЕ

- Загружайте документы по одному.
- Если документ длиннее выдвинутого АПД, придерживайте его рукой.

Документы, напечатанные на бумаге нестандартного размера

Перед загрузкой убедитесь в том, что чернила или корректор на документе полностью высохли.

- 1 Сложите документ пополам и вставьте его в конверт для сканирования.

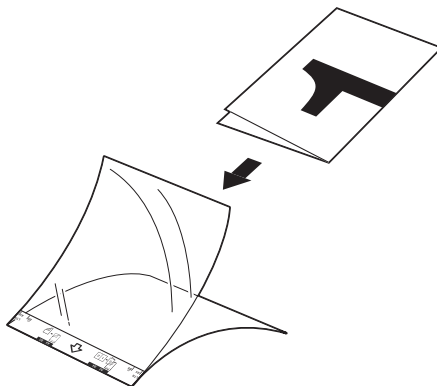

ПРИМЕЧАНИЕ

Расположите документ по центру конверта для сканирования и совместите верхний край документа с верхним краем конверта.

- 2 Отрегулируйте положение направляющих ① по ширине конверта для сканирования.

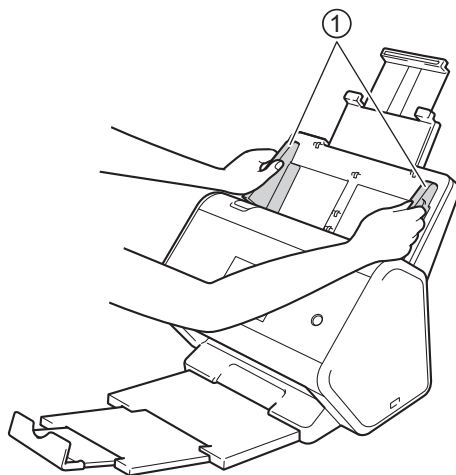

- До упора вставьте конверт в АПД между направляющими.

ПРИМЕЧАНИЕ

Чтобы уменьшить пустое пространство в центре отсканированной страницы, располагайте сложенный край исходного документа ближе к краю конверта для сканирования.

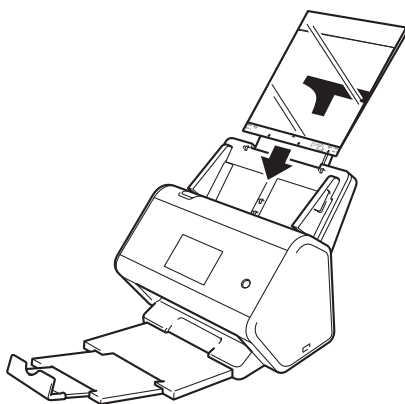

Документы, напечатанные на развороте

Выполните шаги, описанные в разделе *Документы, напечатанные на бумаге нестандартного размера* на стр. 65.

Чеки, вырезки, фотографии и другие документы

Перед загрузкой убедитесь в том, что чернила или корректор на документе полностью высохли.

- Вложите документ в конверт для сканирования.

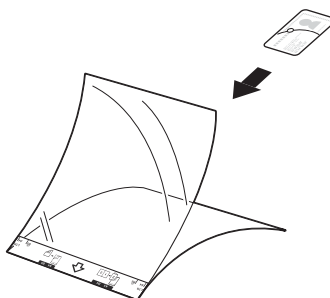

ПРИМЕЧАНИЕ

- Расположите документ по центру конверта для сканирования и совместите верхний край документа с верхним краем конверта.
- Если чек длиннее конверта для сканирования, можно перед вставкой в конверт сложить его в двух местах, чтобы одна часть заходила на другую.

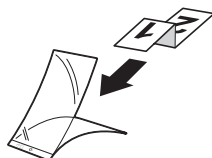

- 2 Отрегулируйте положение направляющих ① по ширине конверта для сканирования.

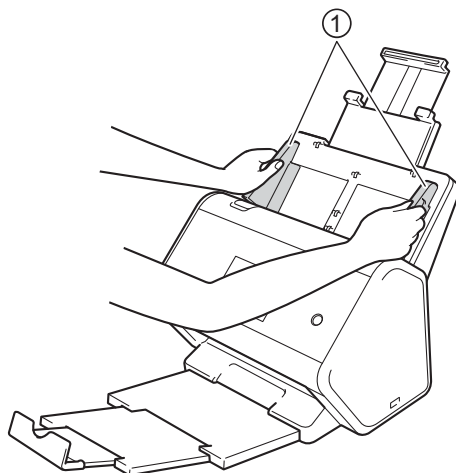

- 3 До упора вставьте конверт в АПД между направляющими.

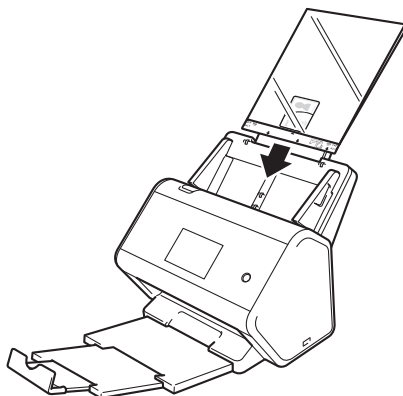

Перед началом сканирования

Перед сканированием выполните указанные ниже действия.

- Убедитесь в том, что на компьютере установлен драйвер сканера. Для этого выполните действия, описанные в *руководстве по быстрой установке*.
- Если устройство Brother подключено с помощью сетевого кабеля, убедитесь в том, что соединительный кабель проложен безопасно.

Перед сканированием по сети

Сетевая лицензия (Windows®)

С этим продуктом предоставляется компьютерная лицензия не более чем для двух пользователей. Она позволяет установить на двух компьютерах в сети драйвер сканера, который включает утилиту Nuance™ PaperPort™ 14SE.

Настройка сканирования по сети для Windows®

Если используется устройство, отличное от зарегистрированного на компьютере во время установки драйвера сканера, выполните описанные ниже действия.

1 Выполните одно из указанных ниже действий.

- Windows® 7, Windows® 8, Windows® 8.1 и Windows® 10

Щелкните по значку  (**Brother Utilities**) на рабочем столе, а затем выберите нужную модель в раскрывающемся списке (если она еще не выбрана). На левой панели навигации откройте вкладку **Сканирование**, а затем нажмите **Сканеры и камеры**.

- Windows® XP, Windows Vista®

Откройте меню  (**Пуск**) и выберите **Панель управления > Сканеры и камеры**.

2 Выполните одно из указанных ниже действий.

- Windows® XP

Щелкните правой кнопкой мыши по значку сканера и выберите пункт **Свойства**.

Отобразится диалоговое окно свойств сетевого сканера.

- Windows Vista®, Windows® 7, Windows® 8, Windows® 8.1 и Windows® 10

Нажмите кнопку **Свойства**.

ПРИМЕЧАНИЕ

Windows Vista®, Windows® 7, Windows® 8, Windows® 8.1 и Windows® 10

Если появится окно **Контроль учетных записей пользователей**, выполните указанные ниже действия.

- Пользователи с правами администратора: нажмите **Продолжить** или **Да**.

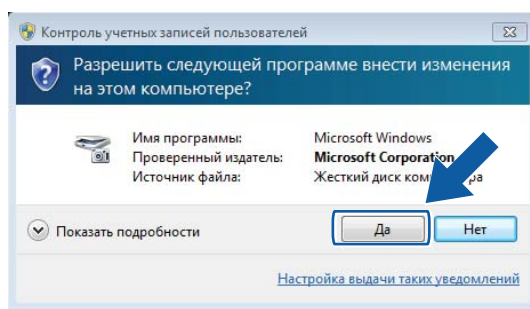

- Пользователи без прав администратора: введите пароль администратора и нажмите **ОК** или **Да**.

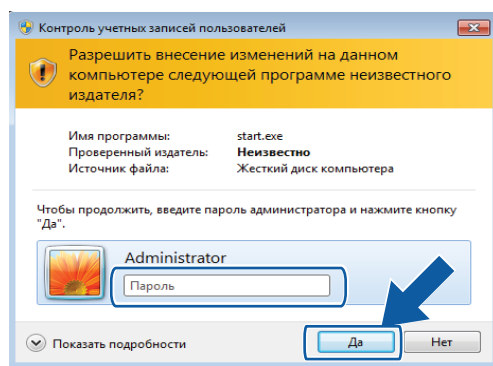

- 3 Откройте вкладку **Настройка в сети** и выберите подходящий метод подключения.

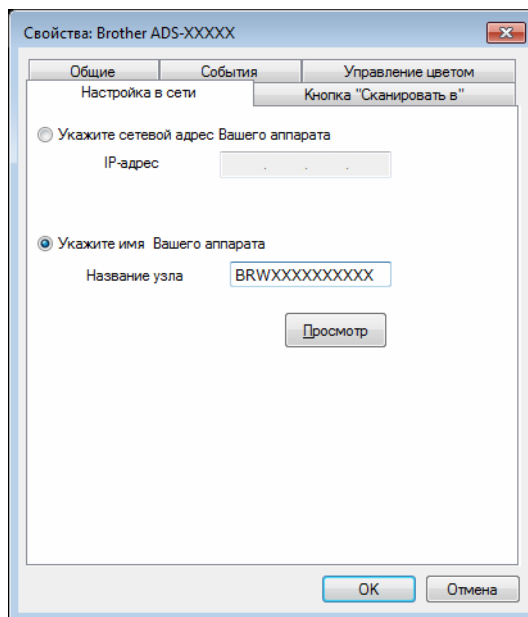

Укажите сетевой адрес Вашего аппарата

В поле **IP-адрес** введите IP-адрес устройства, а затем нажмите **Применить** или **ОК**.

Укажите имя Вашего аппарата

- 1 В поле **Название узла** введите название узла устройства или нажмите **Просмотр** и выберите нужное устройство.
- 2 Нажмите **ОК**.

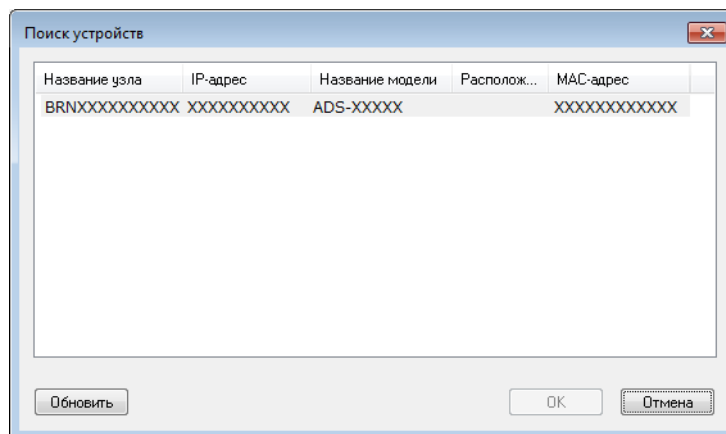

- 4 Откройте вкладку **Кнопка "Сканировать в"** и в поле **Отображаемое имя** введите имя компьютера. Введенное имя отобразится на сенсорном дисплее устройства. Настройка по умолчанию: имя используемого компьютера. Можно ввести любое подходящее имя.

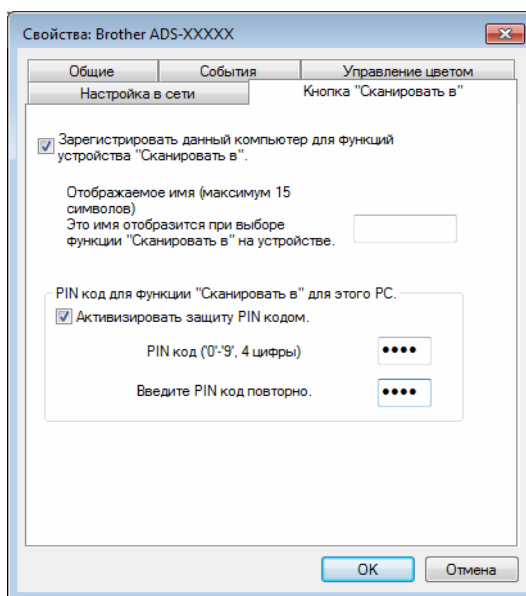

- 5 (ADS-2800W, ADS-3600W)
Во избежание получения нежелательных документов введите четырехзначный PIN-код в полях **PIN код** и **Введите PIN код повторно**.
Если отсканированные данные отправляются на компьютер, защищенный PIN-кодом, то перед сканированием и отправкой документа на сенсорном дисплее устройства появляется запрос на ввод PIN-кода.

Настройка сканирования по сети для Macintosh

Если вы выполнили действия по настройке сети, описанные в *руководстве по быстрой установке*, устройство Brother автоматически добавлено в сеть.

Чтобы использовать устройство в качестве сетевого сканера, настройте для него TCP/IP-адрес. На панели управления можно задать или изменить настройки адреса.

Brother iPrint&Scan

- 1 В строке меню **Finder** выберите **Переход > Программы** и дважды щелкните по значку Brother iPrint&Scan.
- 2 Откроется окно Brother iPrint&Scan.
- 3 Нажмите кнопку **Выберите устройство** и следуйте инструкциям на экране, чтобы выбрать ваше сетевое устройство.

Драйвер TWAIN

- 1 В строке меню **Finder** выберите **Переход > Программы > Brother** и дважды щелкните по значку «Мастер выбора устройства».
- 2 Откроется окно «Мастер выбора устройства».
- 3 Выберите ваше сетевое устройство и убедитесь, что в столбце **Состояние** отображается **режим простоя**, а затем нажмите кнопку **ОК**.

Запуск утилиты BRAdmin

Если утилита BRAdmin Light или BRAdmin Professional 3¹ уже установлена, для ее запуска нажмите кнопку **BRAdmin**¹.

Утилита BRAdmin Light предназначена для первоначальной настройки устройств Brother, подключенных к сети. С помощью этой утилиты также можно искать продукты Brother в среде TCP/IP, просматривать состояние и настраивать основные сетевые параметры (например, IP-адреса). Сведения об установке утилиты BRAdmin Light с диска, входящего в комплект поставки, см. в *руководстве пользователя по работе в сети*.

Для расширенного управления устройством используйте последнюю версию утилиты BRAdmin Professional 3¹, которую можно загрузить на веб-сайте support.brother.com

- 1 На панели задач щелкните по значку ControlCenter4 , а затем в меню выберите команду **Открыть**.
Откроется окно **ControlCenter4**.
- 2 Откройте вкладку **Настройки устройства**.
- 3 Нажмите **BRAdmin**. Откроется диалоговое окно утилиты BRAdmin Light или BRAdmin Professional 3¹.

ПРИМЕЧАНИЕ

Только для Windows®

Если установлены оба эти приложения, ControlCenter4 запустит BRAdmin Professional 3.

¹ Только для Windows®.

Сканирование можно выполнять следующими способами:

- с помощью компьютера;
- с помощью панели управления устройства.

Доступные настройки зависят от выбранного способа сканирования. Таблицу настроек для каждого способа см. в главе *Приложение* на стр. 275.

Изменение пользовательского интерфейса утилиты ControlCenter4 (для Windows®)

Утилита ControlCenter4 обеспечивает быстрый и удобный доступ к часто используемым приложениям. Благодаря ControlCenter4 вам не требуется запускать отдельные приложения вручную.

Утилита ControlCenter4 также позволяет управлять настройками кнопки  (для ADS-2400N и ADS-3000N) или на ПК (для ADS-2800W и ADS-3600W) на устройстве Brother. Дополнительные сведения о настройке параметров на устройстве см. в разделе *Изменение настроек сканирования на компьютер (для Windows®)* на стр. 194.

Утилита ControlCenter4 может работать в двух режимах: **стандартном** и **расширенном**. Режим работы можно переключить в любое время.

■ Стандартный режим

Этот режим обеспечивает доступ к основным функциям устройства.

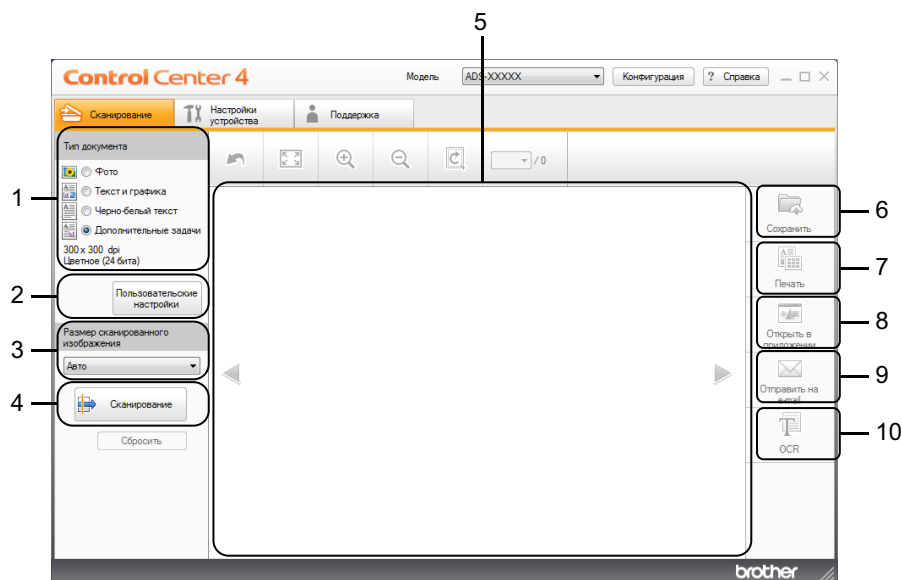

1 Параметр «Тип документа»

Выбор типа документа.

2 Кнопка «Пользовательские настройки»

Настройка параметров сканирования.

3 Раскрывающийся список «Размер сканированного изображения»

Выбор размера отсканированного изображения.

4 Кнопка «Сканирование»

Начало сканирования.

5 Область просмотра изображения

Отображение отсканированного изображения.

6 Кнопка «Сохранить»

Сохранение отсканированного изображения в папку на жестком диске или отправка его в SharePoint в виде файла одного из типов, имеющихся в списке.

7 Кнопка «Печать»

Печать отсканированного документа на принтере.

8 Кнопка «Открыть в приложении»

Сканирование изображения прямо в графический редактор.

9 Кнопка «Отправить на e-mail»

Сканирование документа в используемую по умолчанию почтовую программу.

10 Кнопка OCR

Сканирование документа и преобразование его в текст.

■ Расширенный режим

Этот режим обеспечивает более широкие возможности для управления функциями устройства. Также можно настроить отдельные кнопки для необходимых операций сканирования.

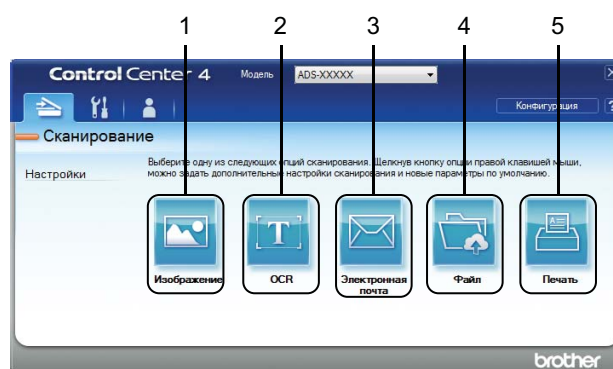

1 Кнопка «Изображение»

Сканирование документа прямо в программу просмотра или редактирования изображений.

2 Кнопка OCR

Сканирование документа и преобразование его в текст.

3 Кнопка «Электронная почта»

Сканирование документа в используемую по умолчанию почтовую программу.

4 Кнопка «Файл»

Сохранение отсканированного изображения в папку на жестком диске или отправка его в SharePoint в виде файла одного из типов, имеющихся в списке.

5 Кнопка «Печать»



Печать отсканированного документа на принтере.

Чтобы изменить режим работы утилиты ControlCenter4, выполните указанные ниже действия.

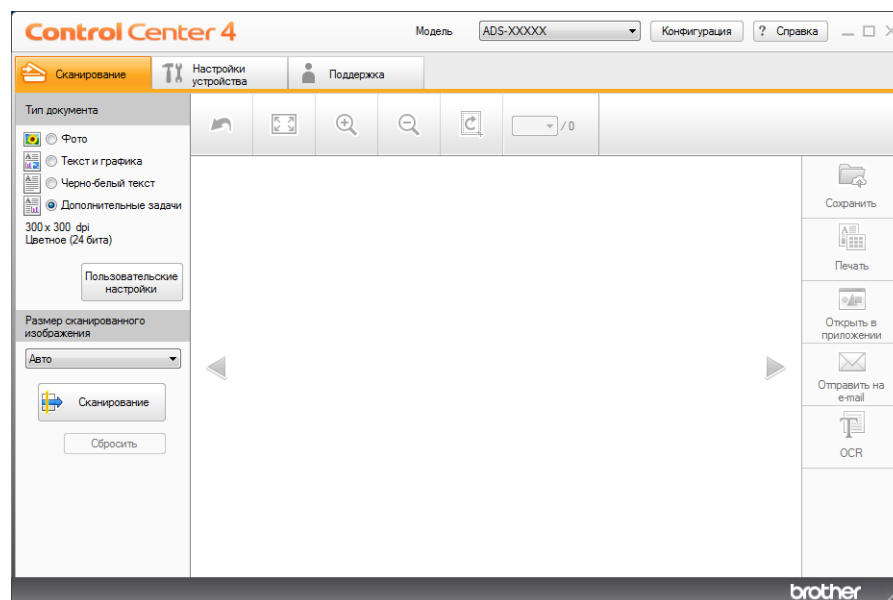
- 1 На панели задач щелкните по значку ControlCenter4 , а затем в меню выберите команду **Открыть**.
Откроется окно **ControlCenter4**.



ПРИМЕЧАНИЕ

Если значок  не отображается на панели задач, нажмите  (**Brother Utilities**) на рабочем столе, а затем выберите нужную модель в раскрывающемся списке (если она еще не выбрана). На левой панели навигации откройте вкладку **Сканирование**, а затем нажмите **ControlCenter4**.

- 2 Нажмите **Конфигурация** и выберите пункт **Выбор режима**.

3 Выберите **Стандартный режим** или **Расширенный режим** и нажмите **ОК**.

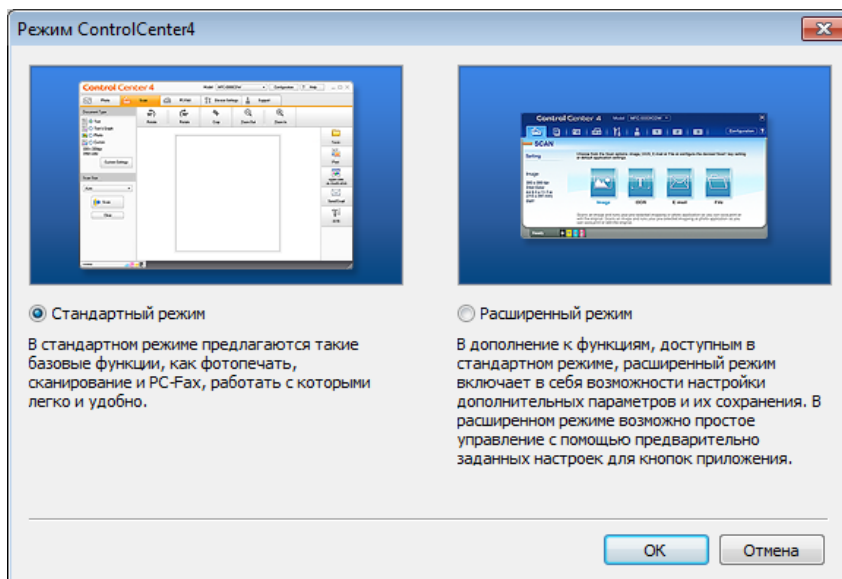





Сканирование в стандартном режиме ControlCenter4 (для Windows®)

Доступны пять функций сканирования: **Сохранить**, **Печать**, **Открыть в приложении**, **Отправить на e-mail** и **OCR**.



В этом разделе кратко описана вкладка **Сканирование**. Чтобы узнать больше о каждой функции, нажмите кнопку  (**Справка**).

Обычное сканирование

- 1 Выберите **Тип документа** и **Размер сканированного изображения** для документа.
- 2 Нажмите  (**Сканирование**).
- 3 Проверьте и при необходимости отредактируйте отсканированное изображение в области просмотра изображения.
- 4 Выполните одно из указанных ниже действий.
 - Нажмите кнопку  (**Сохранить**).
Укажите путь для сохранения в поле **Конечная папка** и настройте другие параметры.
Нажмите **ОК**.
Изображение сохранится в выбранной папке.
 - Нажмите кнопку  (**Печать**).
В раскрывающемся списке выберите принтер, настройте его параметры и нажмите **ОК**.
Отсканированный документ распечатается.
 - Нажмите кнопку  (**Открыть в приложении**).
В раскрывающемся списке выберите приложение и нажмите **ОК**.
Изображение откроется в выбранном приложении.

ПРИМЕЧАНИЕ

Если на компьютере установлено приложение Evernote, его можно выбрать в раскрывающемся списке и нажать **ОК**, чтобы передать отсканированные данные прямо в Evernote.

- Нажмите кнопку  (**Отправить на e-mail**).
Настройте параметры вложенного файла и нажмите **ОК**.
В используемой по умолчанию почтовой программе откроется новое сообщение с вложенным в него изображением.
- Нажмите кнопку  (**OCR**).
Настройте параметры распознавания текста и нажмите **ОК**.
Документ с преобразованными текстовыми данными откроется в выбранном приложении.

Сканирование документов с помощью конверта для сканирования



- 1 Вложите документ в конверт для сканирования и загрузите конверт в устройство (см. раздел *Чеки, вырезки, фотографии и другие документы* на стр. 66).

ПРИМЕЧАНИЕ

Загружайте в устройство конверты для сканирования по одному.

- 2 На панели задач щелкните по значку ControlCenter4 , а затем в меню выберите команду **Открыть**.
Откроется окно **ControlCenter4**.

ПРИМЕЧАНИЕ

Если значок  не отображается на панели задач, нажмите  (**Brother Utilities**) на рабочем столе, а затем выберите нужную модель в раскрывающемся списке (если она еще не выбрана). На левой панели навигации откройте вкладку **Сканирование**, а затем нажмите **ControlCenter4**.

- 3 Откройте вкладку **Сканирование**.

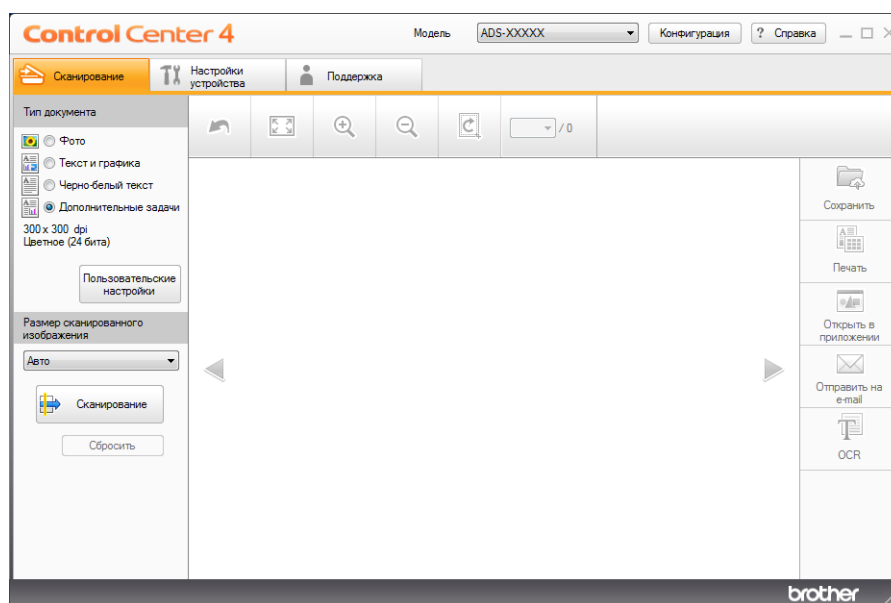



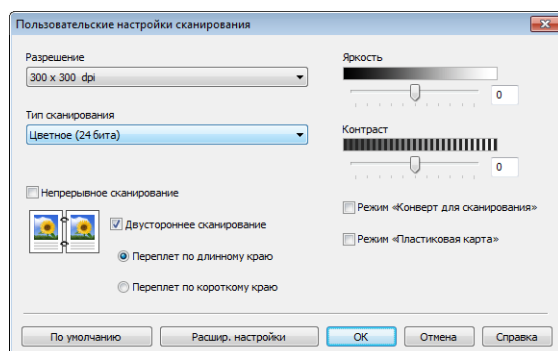

- 4 В раскрывающемся списке **Тип документа** выберите элемент **Дополнительные задачи** и нажмите кнопку **Пользовательские настройки**.
Откроется диалоговое окно **Пользовательские настройки сканирования**.



- 5 Установите флажок **Режим «Конверт для сканирования»**.
- 6 В раскрывающемся списке **Размер сканированного изображения** выберите любой размер изображения, кроме **Авто**.
- 7 Настройте другие необходимые параметры (см. раздел *Изменение настроек сканирования (ControlCenter4) (для Windows®)* на стр. 99).
- 8 Нажмите кнопку  (**Сканирование**). Устройство выполнит сканирование, после чего откроется диалоговое окно **Сканирование завершено**, в котором указано количество обработанных страниц. Отсканированное изображение появится в области просмотра изображения.

ПРИМЕЧАНИЕ

Если диалоговое окно **Сканирование завершено** не появляется, то для просмотра количества отсканированных страниц установите флажок **Отображение результатов сканирования** в окне **Расшир. настройки**.

- 9 Выполните одно из указанных ниже действий.
- Чтобы сохранить отсканированные данные, нажмите кнопку  (**Сохранить**). См. раздел *Обычное сканирование* на стр. 79.
 - Чтобы напечатать отсканированные данные, нажмите кнопку  (**Печать**). См. раздел *Обычное сканирование* на стр. 79.
 - Чтобы открыть отсканированные данные в другом приложении, нажмите кнопку  (**Открыть в приложении**). См. раздел *Обычное сканирование* на стр. 79.
 - Чтобы вложить файл с отсканированными данными в сообщение электронной почты, нажмите кнопку  (**Отправить на e-mail**). См. раздел *Обычное сканирование* на стр. 79.
 - Чтобы преобразовать отсканированное изображение в редактируемый текстовый файл, нажмите кнопку  (**OCR**). См. раздел *Обычное сканирование* на стр. 79.

Сканирование пластиковых карт

- 1 Загрузите пластиковую карту (см. раздел *Пластиковые карты* на стр. 63).

ПРИМЕЧАНИЕ

Загружайте не более пяти пластиковых карт одновременно.

- 2 На панели задач щелкните по значку ControlCenter4 , а затем в меню выберите команду **Открыть**. Откроется окно **ControlCenter4**.
- 3 Откройте вкладку **Сканирование**.

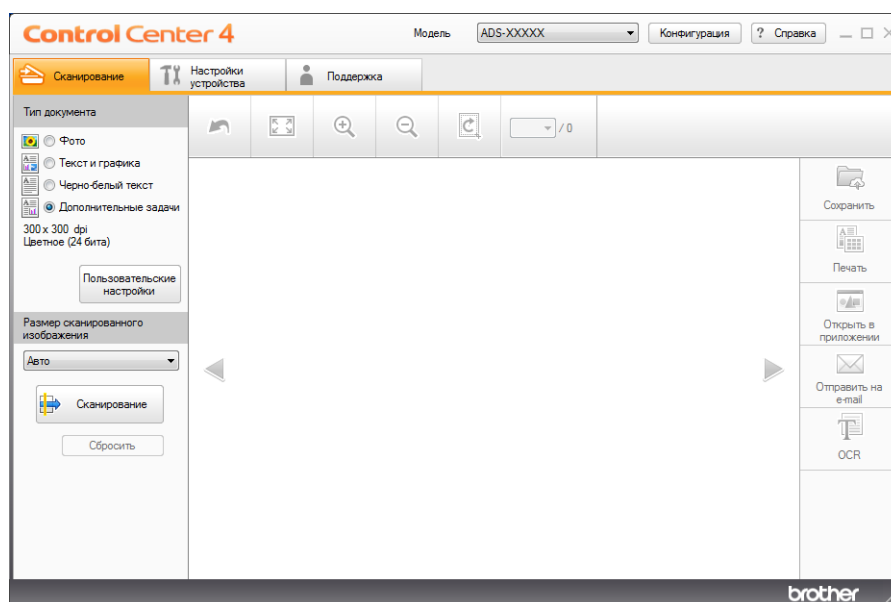

- 4 В раскрывающемся списке **Тип документа** выберите элемент **Дополнительные задачи** и нажмите кнопку **Пользовательские настройки**. Откроется диалоговое окно **Пользовательские настройки сканирования**.

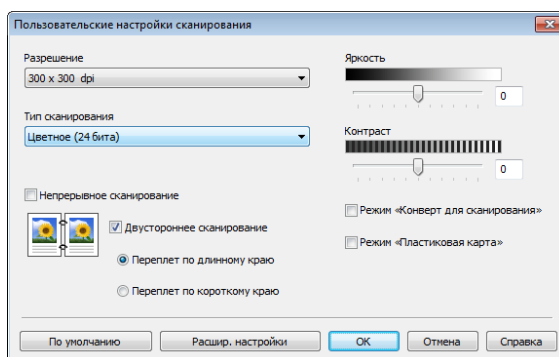





- 5 Установите флажок **Режим «Пластиковая карта»**.
- 6 Настройте другие необходимые параметры (см. раздел *Изменение настроек сканирования (ControlCenter4) (для Windows®)* на стр. 99).

- 7 Нажмите кнопку  (**Сканирование**). Устройство выполнит сканирование, после чего откроется диалоговое окно **Сканирование завершено**. Отсканированное изображение появится в области просмотра изображения.

ПРИМЕЧАНИЕ

Если диалоговое окно **Сканирование завершено** не появляется, то для просмотра количества отсканированных страниц установите флажок **Отображение результатов сканирования** в окне **Расшир. настройки**.

- 8 Выполните одно из указанных ниже действий.
- Чтобы сохранить отсканированные данные, нажмите кнопку  (**Сохранить**). См. раздел *Обычное сканирование* на стр. 79.
 - Чтобы напечатать отсканированные данные, нажмите кнопку  (**Печать**). См. раздел *Обычное сканирование* на стр. 79.
 - Чтобы открыть отсканированные данные в другом приложении, нажмите кнопку  (**Открыть в приложении**). См. раздел *Обычное сканирование* на стр. 79.
 - Чтобы вложить файл с отсканированными данными в сообщение электронной почты, нажмите кнопку  (**Отправить на e-mail**). См. раздел *Обычное сканирование* на стр. 79.
 - Чтобы преобразовать отсканированное изображение в редактируемый текстовый файл, нажмите кнопку  (**OCR**). См. раздел *Обычное сканирование* на стр. 79.

ПРИМЕЧАНИЕ

Если выбран пункт **Режим «Пластиковая карта»**, автоматически задаются перечисленные ниже параметры.

- **Разрешение: 600 x 600 dpi**
- **Размер документа: 2 на 1 (Авто)**
- **Двустороннее сканирование: Вкл. (Переплет по короткому краю)**
- **Автоматическое устранение наклона: Выкл.**
- **Обнаружение подачи нескольких документов: Выкл.**
- **Автовращение изображения: Выкл.**

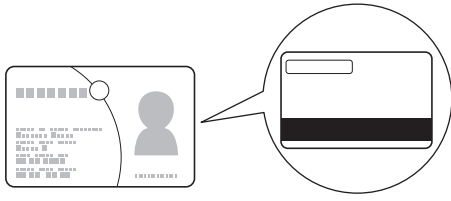
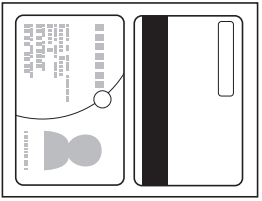
Исходный документ	Результат сканирования
	

Сканирование документов в папку SharePoint

Эта функция позволяет сканировать документы и сохранять их на сервере SharePoint. Чтобы использовать эту функцию, подключите устройство Brother к Интернету по беспроводной сети (ADS-2800W, ADS-3600W) или сети Ethernet.

- 1 Загрузите документ (см. раздел *Документы стандартного формата* на стр. 59).
- 2 На панели задач щелкните по значку ControlCenter4 , а затем в меню выберите команду **Открыть**.
Откроется окно **ControlCenter4**.
- 3 Откройте вкладку **Сканирование**.

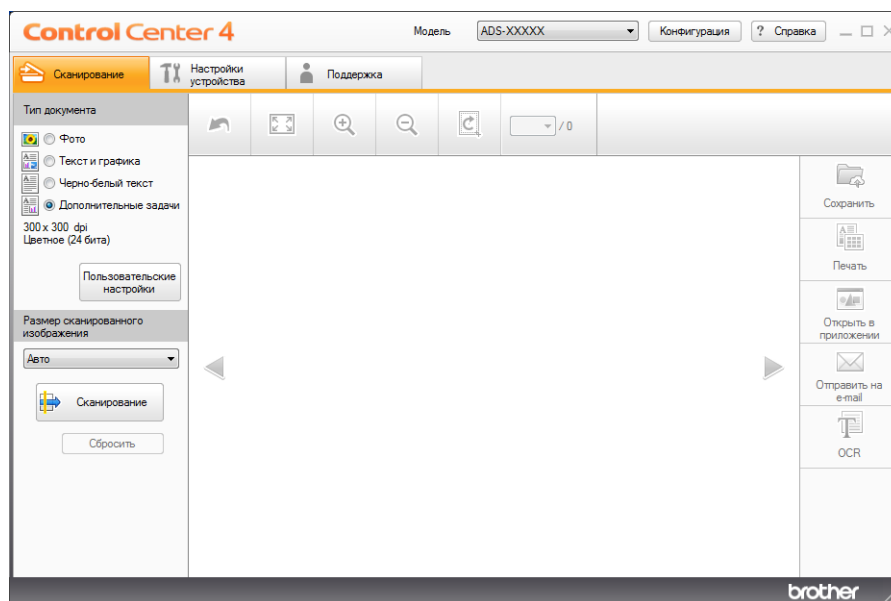

- 4 Выберите тип документа.
- 5 При необходимости измените размер документа.
- 6 Настройте другие необходимые параметры (см. раздел *Изменение настроек сканирования (ControlCenter4) (для Windows®)* на стр. 99).
- 7 Нажмите кнопку  (**Сканирование**). Устройство выполнит сканирование, после чего откроется диалоговое окно **Сканирование завершено**, в котором указано количество обработанных страниц. Отсканированное изображение появится в области просмотра изображения.

ПРИМЕЧАНИЕ

Если диалоговое окно **Сканирование завершено** не появляется, то для просмотра количества отсканированных страниц установите флажок **Отображение результатов сканирования** в окне **Расшир. настройки**.

- 8 Нажмите  (**Сохранить**). Откроется диалоговое окно **Сохранить**.

- 9 В раскрывающемся списке **Тип файла** выберите тип файла.

ПРИМЕЧАНИЕ

Чтобы сохранить документ в виде защищенного паролем файла PDF, в раскрывающемся списке **Тип файла** выберите **Защищенный файл PDF (*.pdf)**, а затем нажмите  и введите пароль.

- 10 При необходимости в поле **Имя файла** введите префикс имени файла.
- 11 В поле **Место сканирования** установите переключатель **SharePoint**, а затем введите адрес сервера, на котором нужно сохранить отсканированные документы.
- 12 Нажмите кнопку **Тест соединения**, чтобы проверить подключение к серверу. Появится сообщение **Подключено**.

ПРИМЕЧАНИЕ

Если появится диалоговое окно системы безопасности, введите имя пользователя и пароль.

- 13 Нажмите **ОК**. Если появится диалоговое окно с сообщением о подключении к Интернету, прочитайте его и нажмите **ОК**. Отсканированный документ сохранится на указанном сервере.

Сканирование в расширенном режиме ControlCenter4 (для Windows®)

В расширенном режиме доступны пять функций сканирования: **Изображение**, **OCR**, **Электронная почта**, **Файл** и **Печать**.

В этом разделе кратко описана вкладка **Сканирование**. Чтобы узнать подробнее о каждой функции, нажмите кнопку  (**Справка**).

Обычное сканирование

- 1 Откройте вкладку **Сканирование**.
- 2 Выполните одно из указанных ниже действий.
 - Нажмите кнопку  (**Изображение**).

В раскрывающемся списке выберите приложение и нажмите кнопку **Сканирование**.
Изображение откроется в выбранном приложении.
 - Нажмите кнопку  (**OCR**).

Настройте параметры распознавания текста и нажмите кнопку **Сканирование**.
Документ с преобразованными текстовыми данными откроется в выбранном приложении.
 - Нажмите кнопку  (**Электронная почта**).

Настройте параметры вложенного файла и нажмите кнопку **Сканирование**.
В используемой по умолчанию почтовой программе откроется новое сообщение с вложенным в него изображением.
 - Нажмите кнопку  (**Файл**).

Выберите **Место сканирования** и настройте другие параметры. Нажмите кнопку **Сканирование**.
Изображение сохранится в выбранной папке.
 - Нажмите кнопку  (**Печать**).

В раскрывающемся списке выберите принтер, настройте его параметры и нажмите кнопку **Сканирование**.
Отсканированный документ распечатается.

ПРИМЕЧАНИЕ

(Для кнопок **Изображение** и **OCR**)

Если на компьютере установлено приложение Evernote, его можно выбрать в раскрывающемся списке и нажать **ОК**, чтобы передать отсканированные данные прямо в Evernote.

Сканирование в изображение

Функция сканирования в изображение позволяет сканировать непосредственно в графический редактор.

- 1 Откройте вкладку **Сканирование**.
- 2 Нажмите кнопку  (**Изображение**).
Откроется диалоговое окно **Изображение**.

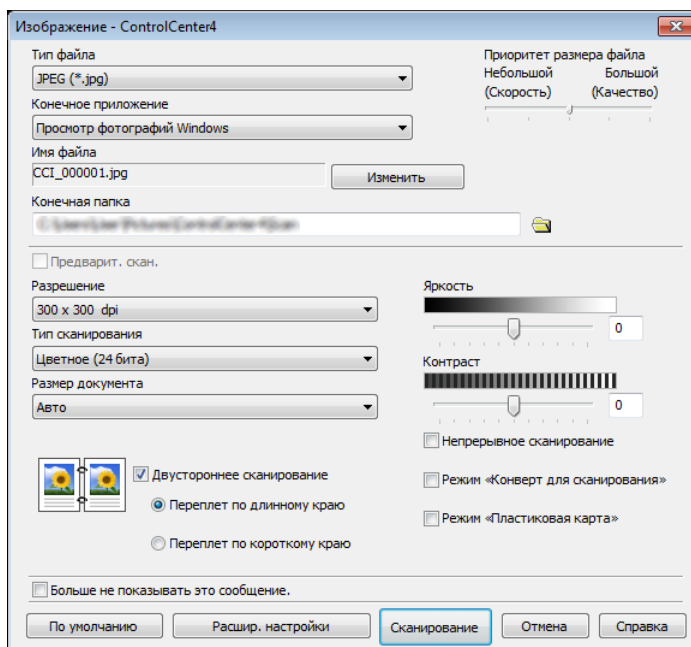

- 3 При необходимости настройте параметры сканирования.
 - Чтобы сканировать двусторонний документ, установите флажок **Двустороннее сканирование** и выберите **Переплет по длинному краю** или **Переплет по короткому краю**.
 - Выберите нужное приложение в раскрывающемся списке **Конечное приложение**.
- 4 Нажмите кнопку **Сканирование**.
Изображение откроется в заданном по умолчанию приложении.

ПРИМЕЧАНИЕ

Если в списке **Тип файла** выбран **Защищенный PDF (*.pdf)**, откроется диалоговое окно **Установить пароль для PDF**. Введите пароль в полях **Пароль** и **Подтверждение пароля**, а затем нажмите **ОК**. Тип файла **Защищенный PDF (*.pdf)** также можно выбрать для функций сканирования в электронную почту и в файл.

Сканирование в программу распознавания текста (OCR)

Функция сканирования в программу распознавания текста позволяет преобразовывать документ в текст, который можно изменять в любом редакторе. Текстовый редактор по умолчанию можно изменить.

- 1 Откройте вкладку **Сканирование**.
- 2 Нажмите кнопку  (**OCR**).
Откроется диалоговое окно **OCR**.

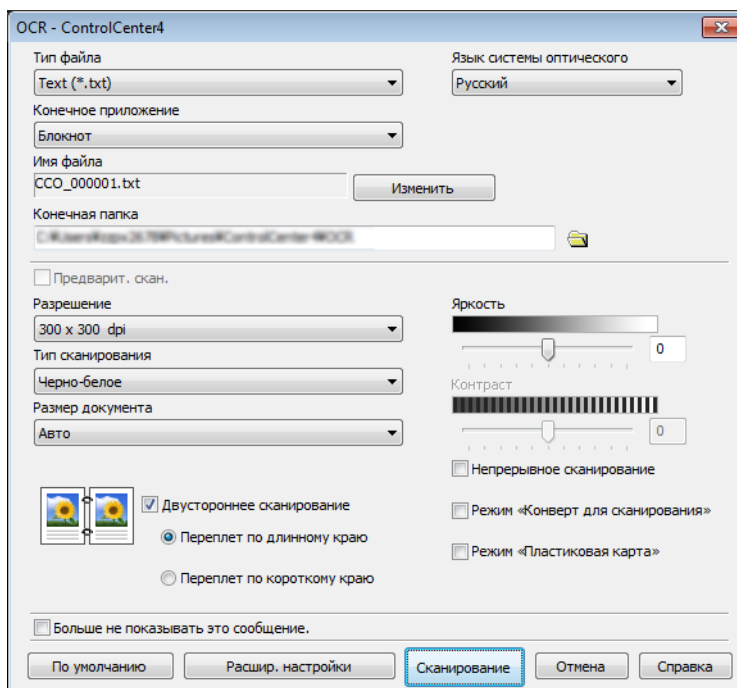

- 3 При необходимости настройте параметры сканирования.
 - Чтобы сканировать двусторонний документ, установите флажок **Двустороннее сканирование** и выберите **Переплет по длинному краю** или **Переплет по короткому краю**.
 - Выберите нужный текстовый редактор в раскрывающемся списке **Конечное приложение**.
- 4 Нажмите кнопку **Сканирование**.
Преобразованные текстовые данные откроются в заданном по умолчанию текстовом редакторе.

Сканирование в электронную почту

Функция сканирования в электронную почту позволяет сканировать документ в используемую по умолчанию почтовую программу для отправки в виде вложения.

- 1 Откройте вкладку **Сканирование**.
- 2 Нажмите кнопку  (**Электронная почта**).
Откроется диалоговое окно **Электронная почта**.

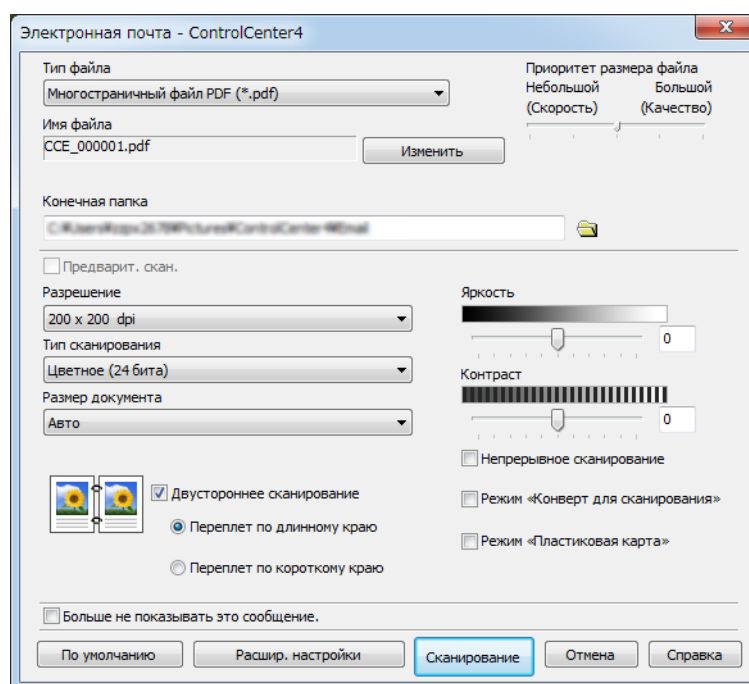

- 3 При необходимости настройте параметры сканирования.
 - Чтобы сканировать двусторонний документ, установите флажок **Двустороннее сканирование** и выберите **Переплет по длинному краю** или **Переплет по короткому краю**.
- 4 Нажмите кнопку **Сканирование**.
Запустится почтовая программа, используемая по умолчанию, и откроется новое сообщение с вложенным в него изображением.

ПРИМЕЧАНИЕ

Функция сканирования в электронную почту не поддерживает почтовые веб-службы. Отсканируйте документ или изображение с помощью функции сканирования в изображение или в файл, а затем вложите файл с отсканированными данными в сообщение.

Сканирование в файл

Функция сканирования в файл позволяет сканировать изображение в папку на жестком диске в виде файла одного из поддерживаемых форматов. С помощью этой функции можно архивировать бумажные документы.

1 Откройте вкладку **Сканирование**.

2 Нажмите кнопку  (**Файл**).

Откроется диалоговое окно **Файл**.

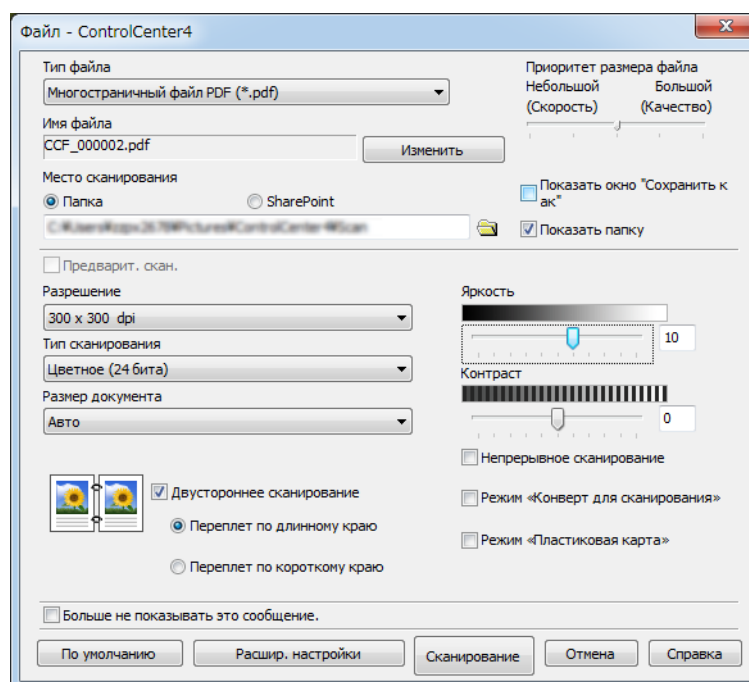

3 При необходимости настройте параметры сканирования.

- Чтобы сканировать двусторонний документ, установите флажок **Двустороннее сканирование** и выберите **Переплет по длинному краю** или **Переплет по короткому краю**.
- Введите необходимое имя файла для документа в поле **Имя файла** (не более 100 символов). Конечное название файла будет состоять из введенного имени файла, к которому добавится текущая дата и порядковый номер.
- В раскрывающемся списке **Тип файла** выберите тип файла для сохраняемого изображения. Файл можно сохранить в папку по умолчанию или выбрать другую папку, нажав кнопку  (**Обзор**).
- Чтобы отображать папку, в которой сохраняется изображение, после завершения сканирования, установите флажок **Показать папку**. Чтобы указывать целевую папку для сохранения изображения при каждом сканировании, установите флажок **Показать окно "Сохранить как"**.

- 4 Нажмите кнопку **Сканирование**.
Изображение будет сохранено в выбранной папке.

Изменение настроек по умолчанию для кнопок сканирования

- 1 Щелкните правой кнопкой мыши ту кнопку, настройки которой нужно изменить, и выберите пункт **Настройка кнопки**. Откроется диалоговое окно настроек.
- 2 Настройте необходимые параметры.
- 3 Нажмите **ОК**. Новые настройки теперь будут использоваться по умолчанию.

Сканирование с помощью конверта для сканирования





- 1 Вложите документ в конверт для сканирования и загрузите конверт в устройство (см. раздел *Чеки, вырезки, фотографии и другие документы* на стр. 66).

ПРИМЕЧАНИЕ

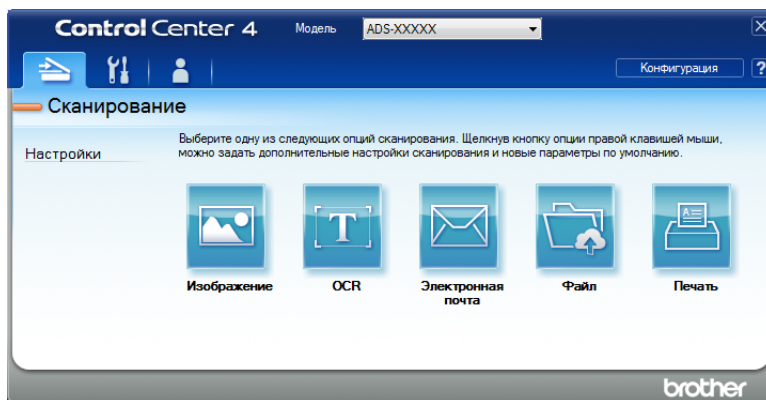
Загружайте в устройство конверты для сканирования по одному.

- 2 На панели задач щелкните по значку ControlCenter4 , а затем в меню выберите команду **Открыть**.
Откроется окно **ControlCenter4**.
- 3 Откройте вкладку **Сканирование**.



- 4 Нажмите нужную кнопку:  (**Изображение**),  (**OCR**),  (**Электронная почта**),  (**Файл**) или  (**Печать**). Откроется диалоговое окно настроек (ниже показан пример для кнопки **Изображение**).

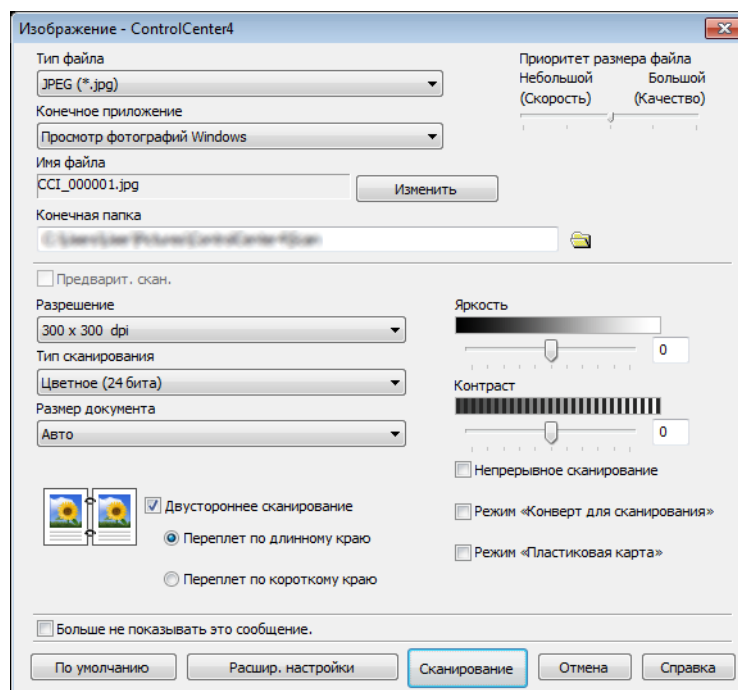

- 5 Установите флажок **Режим «Конверт для сканирования»**.
- 6 В раскрывающемся списке **Размер документа** выберите любой размер документа, кроме **Авто**.
- 7 При необходимости измените другие настройки (см. раздел *Изменение настроек сканирования (ControlCenter4) (для Windows®)* на стр. 99).
- 8 Нажмите кнопку **Сканирование**.
Устройство начнет сканирование.

ПРИМЕЧАНИЕ

Чтобы диалоговое окно настроек больше не появлялось, установите флажок **Больше не показывать это сообщение**.

Сканирование пластиковых карт





- 1 Загрузите пластиковую карту (см. раздел *Пластиковые карты* на стр. 63).

ПРИМЕЧАНИЕ

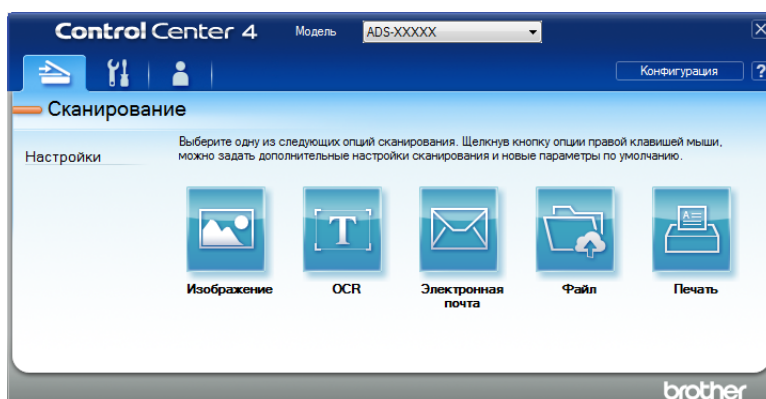
Загружайте не более пяти пластиковых карт одновременно.

- 2 На панели задач щелкните по значку ControlCenter4 , а затем в меню выберите команду **Открыть**. Откроется окно **ControlCenter4**.
- 3 Откройте вкладку **Сканирование**.



- 4 Нажмите нужную кнопку:  (**Изображение**),  (**OCR**),  (**Электронная почта**),  (**Файл**) или  (**Печать**). Откроется диалоговое окно настроек (ниже показан пример для кнопки **Изображение**).

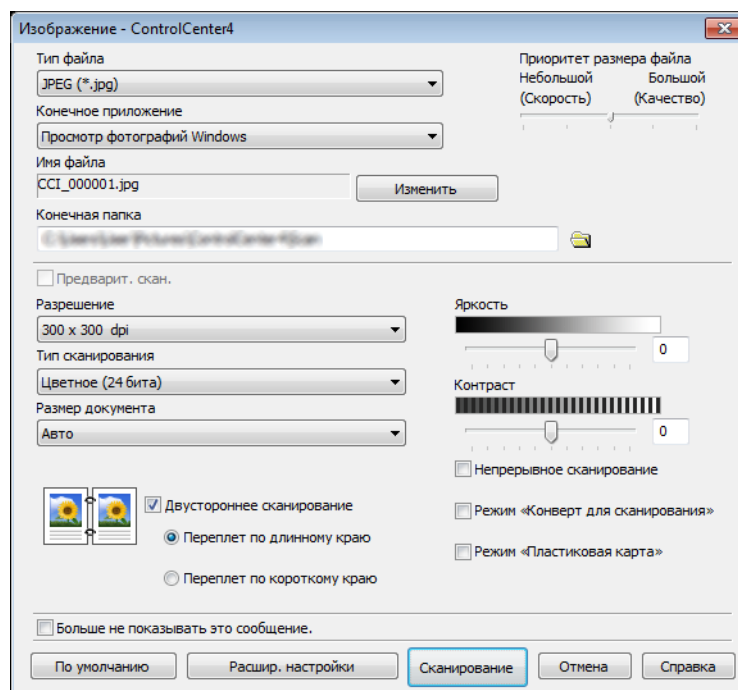

- 5 Установите флажок **Режим «Пластиковая карта»**.
- 6 При необходимости измените другие настройки (см. раздел *Изменение настроек сканирования (ControlCenter4) (для Windows®)* на стр. 99).
- 7 Нажмите кнопку **Сканирование**.
Устройство начнет сканирование.

ПРИМЕЧАНИЕ

- Чтобы диалоговое окно настроек больше не появлялось, установите флажок **Больше не показывать это сообщение**.
- Если выбран пункт **Режим «Пластиковая карта»**, автоматически задаются перечисленные ниже параметры.
 - **Разрешение: 600 x 600 dpi**
 - **Размер документа: 2 на 1 (Авто)**
 - **Двустороннее сканирование: Вкл. (Переплет по короткому краю)**
 - **Автоматическое устранение наклона: Выкл.**
 - **Автовращение изображения: Выкл.**
 - **Обнаружение подачи нескольких документов: Выкл.**

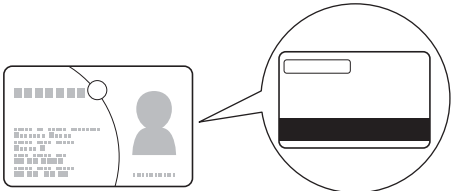
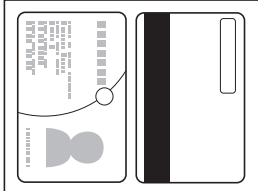
Исходный документ	Результат сканирования
	

Сканирование документов в папку SharePoint

Эта функция позволяет сканировать документы и сохранять их на сервере SharePoint. Чтобы использовать эту функцию, подключите устройство Brother к Интернету по беспроводной (ADS-2800W, ADS-3600W) или проводной сети.

- 1 Загрузите документ (см. раздел *Документы стандартного формата* на стр. 59).
- 2 На панели задач щелкните по значку ControlCenter4 , а затем в меню выберите команду **Открыть**. Откроется окно **ControlCenter4**.
- 3 Откройте вкладку **Сканирование**.

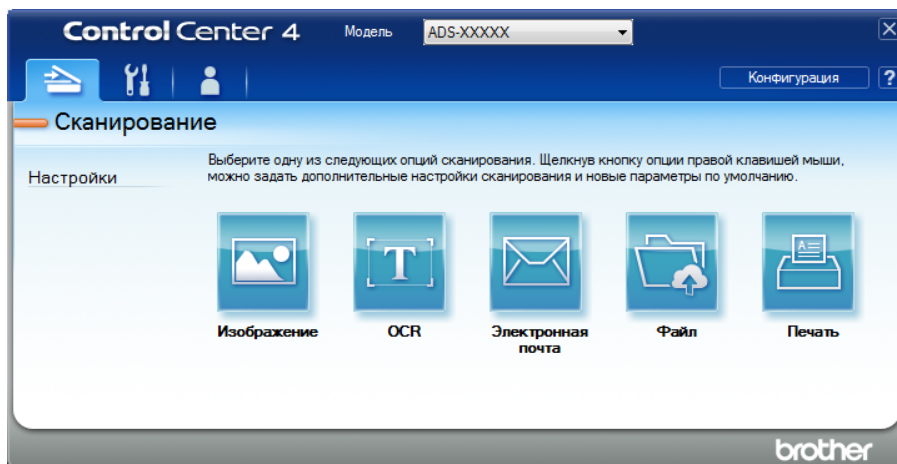

- 4 Нажмите кнопку  (**Файл**). Откроется диалоговое окно настроек.

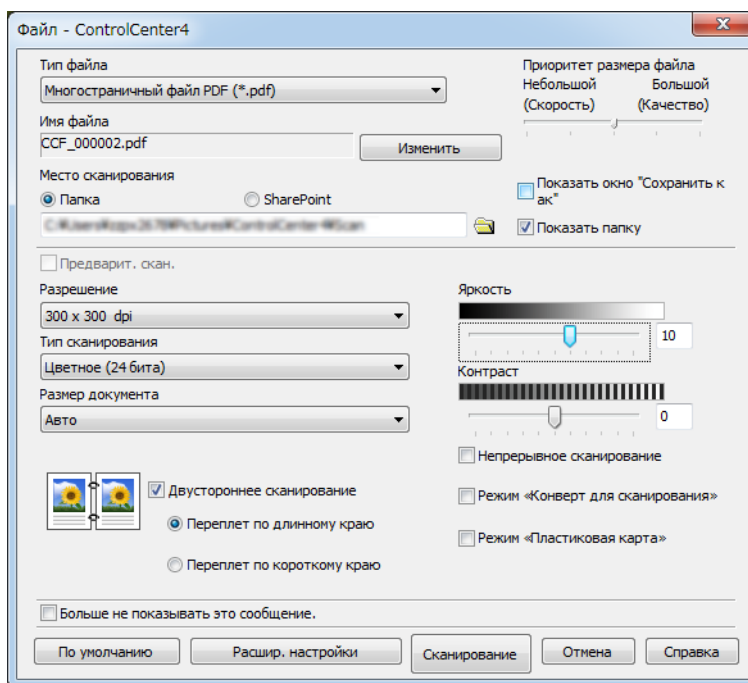

- 5 В поле **Место сканирования** установите переключатель **SharePoint**, а затем введите адрес сервера, на котором нужно сохранить отсканированные документы.
- 6 При необходимости измените другие настройки (см. раздел *Изменение настроек сканирования (ControlCenter4) (для Windows®)* на стр. 99).
- 7 Нажмите кнопку **Тест соединения**, чтобы проверить подключение к серверу. Появится сообщение **Подключено**.

ПРИМЕЧАНИЕ

Если появится диалоговое окно системы безопасности, введите имя пользователя и пароль.

- 8 Нажмите кнопку **Сканирование**. Если появится диалоговое окно с сообщением о подключении к Интернету, прочитайте его и нажмите **ОК**. Отсканированный документ сохранится на указанном сервере.

Создание пользовательской вкладки (в расширенном режиме утилиты ControlCenter4) (для Windows®)

Можно создать до трех вкладок и разместить на каждой из них до пяти кнопок для самых востребованных настроек.

Создание пользовательской вкладки

- 1 На панели задач щелкните по значку ControlCenter4 , а затем в меню выберите команду **Открыть**. Откроется окно **ControlCenter4**.

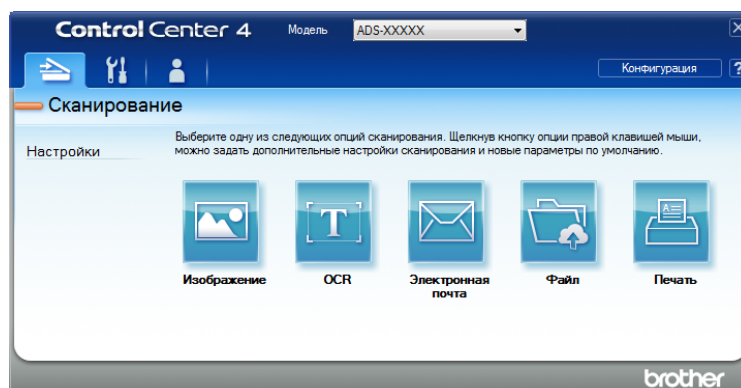

- 2 Нажмите **Конфигурация** и выберите пункт **Создать настраиваемую вкладку**. Пользовательскую вкладку можно также создать, щелкнув правой кнопкой мыши в области вкладок и выбрав пункт **Создать настраиваемую вкладку**.

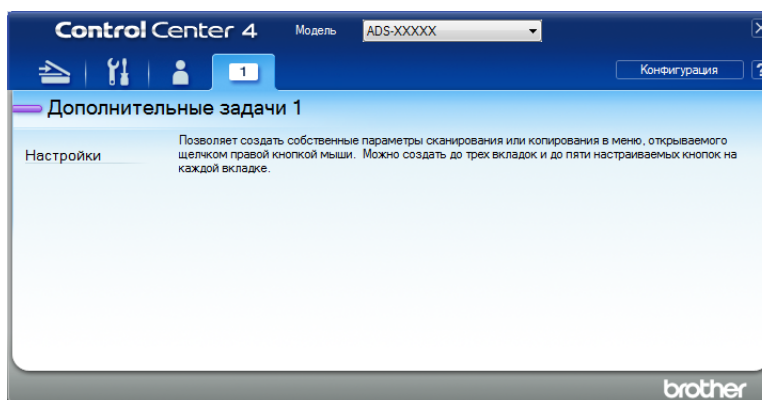

- 3 Чтобы изменить имя пользовательской вкладки, щелкните по ней правой кнопкой мыши и выберите пункт **Переименовать настраиваемую вкладку**. Введите новое имя. Имя отображается в левом верхнем углу пользовательской вкладки.

ПРИМЕЧАНИЕ

- Имя пользовательской вкладки можно также изменить, нажав кнопку **Конфигурация** и выбрав пункт **Переименовать настраиваемую вкладку**.
- Можно создать до трех пользовательских вкладок.

Создание кнопки на пользовательской вкладке

- 1 Создайте пользовательскую вкладку. См. раздел *Создание пользовательской вкладки* на стр. 97.
- 2 Щелкните правой кнопкой мыши по пользовательской вкладке и выберите пункт **Создать настраиваемую кнопку**. Выберите в меню необходимую кнопку. Откроется диалоговое окно настроек.

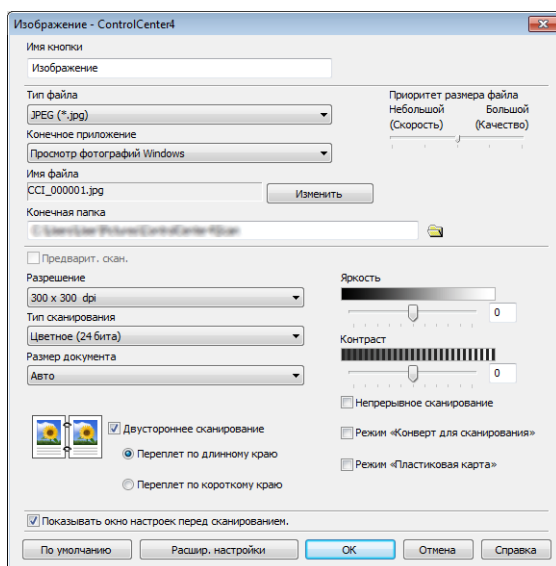

ПРИМЕЧАНИЕ

- Настраиваемую кнопку также можно скопировать, выбрав в контекстном меню пользовательской вкладки пункт **Копировать настраиваемую кнопку**.
- Можно создать до пяти настраиваемых кнопок.

- 3 Введите имя кнопки и при необходимости измените параметры. Нажмите **OK**. (Доступные для настройки параметры зависят от типа выбранной кнопки.)

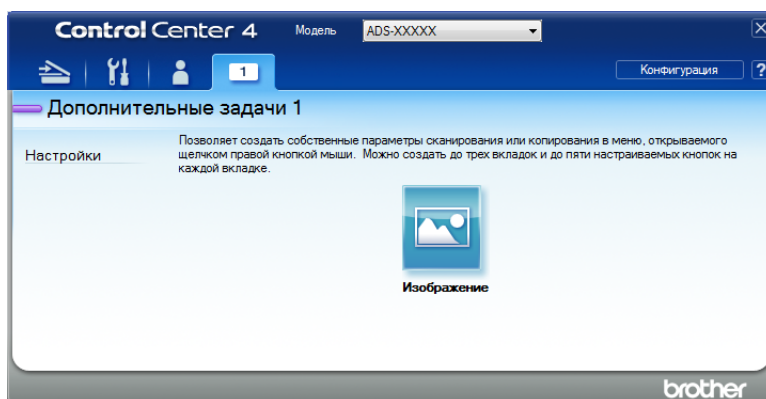

ПРИМЕЧАНИЕ

Созданную вкладку, кнопку или настройки можно изменить либо удалить. Нажмите кнопку **Конфигурация** и следуйте инструкциям на экране.

Изменение настроек сканирования (ControlCenter4) (для Windows®)

Можно изменить перечисленные ниже настройки.

Параметр	Описание	Функция				
		Изображение	OCR	Электронная почта	Файл	Печать
Тип файла	<p>Выберите тип файла, который будет использоваться для сохранения отсканированных данных.</p> <p>ПРИМЕЧАНИЕ</p> <ul style="list-style-type: none"> • Чтобы сохранить документ в виде защищенного паролем файла PDF, в раскрывающемся списке Тип файла выберите Защищенный PDF (*.pdf), а затем нажмите кнопку  (Установить пароль для PDF) и введите пароль (только для сканирования в изображение, электронную почту или файл). • PDF с возможностью поиска — это формат файлов, в котором слой текстовых данных наложен на отсканированное изображение. Этот слой позволяет выполнять поиск текста в изображении. Язык системы оптического распознавания текста в настройке OCR должен соответствовать языку файла PDF с возможностью поиска. • Чтобы сохранить документ в виде файла PDF с возможностью поиска, в раскрывающемся списке Тип файла выберите Файл PDF с возможностью поиска (*.pdf). • Чтобы сохранить документ в виде файла PDF высокой степени сжатия, в раскрывающемся списке Разрешение выберите 300 x 300 dpi, в списке Тип файла — PDF высокой степени сжатия (*.pdf) и в списке Тип сканирования — Настоящий серый или Цветное (24 бита). 	Да	Да	Да	Да	—
Конечное приложение	Выберите в раскрывающемся списке целевое приложение, например Nuance™ PaperPort™ 14SE или Evernote.	Да	Да	—	—	—
Язык системы оптического распознавания текста	Выберите язык, соответствующий языку текста отсканированного документа.	—	Да	—	—	—

Параметр	Описание	Функция				
		Изображение	OCR	Электронная почта	Файл	Печать
Название принтера	Выберите название принтера, который нужно использовать для печати отсканированного изображения.	—	—	—	—	Да
Имя файла	Нажмите кнопку Изменить для режима Изображение , OCR или Электронная почта . При необходимости введите префикс имени файла. Максимальное количество символов: 100.	Да	Да	Да	Да	—
Опции печати	Нажмите кнопку Опции печати , чтобы настроить параметры принтера.	—	—	—	—	Да
Показать окно "Сохранить как"	Чтобы указывать целевую папку для сохранения изображения при каждом сканировании, установите флажок Показать окно "Сохранить как" .	—	—	—	Да	—
Конечная папка	Щелкните по значку папки, чтобы изменить папку для сохранения отсканированного документа.	Да	Да	Да	—	—
Место сканирования	Выберите одно из указанных ниже мест сканирования. <ul style="list-style-type: none"> • Папка Щелкните по значку папки и выберите папку для сохранения отсканированного документа. Чтобы конечная папка автоматически отображалась после сканирования, установите флажок Показать папку. • SharePoint Укажите URL-адрес, по которому будет сохраняться отсканированный документ. Чтобы проверить место назначения, нажмите Тест соединения. 	—	—	—	Да	—
Приоритет размера файла	Настройте размер файла, перемещая ползунок влево или вправо. ПРИМЕЧАНИЕ Возможность настройки размера файла зависит от значения параметра Тип файла .	Да	—	Да	Да	—
Предварит. скан.	Выберите параметр Предварит. скан. , чтобы перед сканированием просмотреть изображение и обрезать ненужные части.	Да	Да	Да	Да	Да
Разрешение	Выберите разрешение для сканирования в раскрывающемся списке Разрешение . При высоком разрешении отсканированное изображение более детально, но при этом оно получается большего размера и для его передачи требуется много времени.	Да	Да	Да	Да	Да

Параметр	Описание	Функция				
		Изображение	OCR	Электронная почта	Файл	Печать
Тип сканирования	<p>Выберите глубину цвета для отсканированных изображений из нескольких предложенных вариантов.</p> <p>Авто Подходящие цвета для документа выбираются автоматически. ¹</p> <p>Черно-белое Используется для текста или линейных рисунков.</p> <p>Серый (стохастическое растривание) Используется для фотографий или графики. (Стохастическое растривание — метод, позволяющий создавать смоделированные изображения в оттенках серого без использования настоящих серых точек. Для создания различных оттенков серого черные точки размещаются по определенной схеме.)</p> <p>Настоящий серый Используется для фотографий или графики. Этот режим более точен, поскольку в нем используется до 256 оттенков серого.</p> <p>Цветное (24 бита) Для сканирования изображения используется до 16,8 миллиона цветов. При выборе значения Цветное (24 бита) цвет воспроизводится наиболее точно, но при этом изображение получается большого размера и для его передачи требуется много времени.</p>	Да	Да	Да	Да	Да

¹ При определенном состоянии исходного документа эта функция может работать неправильно.

Параметр	Описание	Функция				
		Изображение	OCR	Электронная почта	Файл	Печать
Размер документа	<p>По умолчанию для размера документа установлено значение Авто. Можно сканировать документы любого размера, не меняя параметр Размер документа.¹ Чтобы ускорить сканирование, выберите точный формат в раскрывающемся списке Размер документа.</p> <p>ПРИМЕЧАНИЕ</p> <ul style="list-style-type: none"> • При выборе параметра «1 на 2» отсканированное изображение разделяется на два документа, каждый из которых имеет половинный размер. При выборе параметра 1 на 2 (A4) отсканированное изображение разделяется на два документа формата A5. • Чтобы использовать режим сканирования «1 на 2», снимите флажок Автовращение изображения в диалоговом окне Расшир. настройки. • При выборе параметра «2 на 1» два отсканированных изображения объединяются в один документ. 	Да	Да	Да	Да	Да
Яркость	<p>Настройте этот параметр (от -50 до 50), чтобы получить наилучшее качество изображения. Значение по умолчанию: 0. Это среднее значение, подходящее для большинства изображений. Чтобы настроить уровень яркости, перемещайте ползунок (вправо — светлее, влево — темнее). Можно также ввести числовое значение в соответствующее поле. Если отсканированное изображение слишком светлое, уменьшите уровень яркости и повторно отсканируйте документ. Если отсканированное изображение слишком темное, увеличьте уровень яркости и повторно отсканируйте документ.</p>	Да	Да	Да	Да	Да

¹ При определенном состоянии исходного документа эта функция может работать неправильно.

Параметр	Описание	Функция				
		Изображение	OCR	Электронная почта	Файл	Печать
Контраст	<p>Настройте этот параметр (от –50 до 50), чтобы получить наилучшее качество изображения. Значение по умолчанию: 0. Это среднее значение, подходящее для большинства изображений. Чтобы увеличить или уменьшить уровень контрастности, переместите ползунок вправо или влево. Если увеличить контрастность, станут более различимы темные и светлые области изображения, а если уменьшить — будет видно больше деталей в оттенках серого. Для настройки параметра Контраст можно также ввести числовое значение в соответствующее поле.</p> <p>ПРИМЕЧАНИЕ</p> <p>Контраст можно настроить, только когда для параметра Тип сканирования выбрано значение Авто, Серый (стохастическое растривание), Настоящий серый или Цветное (24 бита).</p>	Да	Да	Да	Да	Да
Непрерывное сканирование	<p>Сканирование многостраничного документа. По окончании сканирования одной страницы можно продолжить или завершить сканирование. С помощью этой функции можно отсканировать больше страниц, чем умещается в АПД.</p>	Да	Да	Да	Да	Да
Двустороннее сканирование	<p>Если этот флажок установлен, устройство сканирует обе стороны документа. При использовании функции автоматического двустороннего сканирования необходимо выбрать Переплет по длинному краю или Переплет по короткому краю (в зависимости от макета исходного документа), чтобы отсканированный документ был отформатирован правильно.</p>	Да	Да	Да	Да	Да

Параметр	Описание	Функция				
		Изображение	OCR	Электронная почта	Файл	Печать
Режим «Конверт для сканирования»	<p>Перечисленные ниже документы можно сканировать с использованием конверта для сканирования. Для этого режима в раскрывающемся списке Размер документа можно выбрать любое значение, кроме Авто.</p> <ul style="list-style-type: none"> ■ Документы большого размера (A3, B4 и Ledger) Сложите документ пополам и вставьте его в конверт для двустороннего сканирования. В результате сканирования лицевая и обратная часть сложенного документа объединятся в одну страницу. В раскрывающемся списке Размер документа выберите значение 2 на 1 (A4) для документа формата A3, 2 на 1 (B5) для документа формата B4 или 2 на 1 (Letter) для документа формата Ledger. ■ Важные документы (фотографии, договоры) ■ Документы на тонкой бумаге (чеки и квитанции) ■ Документы нестандартной формы (вырезки) <p>ПРИМЕЧАНИЕ</p> <ul style="list-style-type: none"> • Загружайте в устройство конверты для сканирования по одному. • Расположите документ по центру конверта для сканирования и совместите верхний край документа с верхним краем конверта. 	Да	Да	Да	Да	Да

Параметр	Описание	Функция				
		Изображение	OCR	Электронная почта	Файл	Печать
Режим «Пластиковая карта»	<p>Сканирование пластиковых карт (например, водительских прав или страховых свидетельств) с использованием указанных ниже автоматических настроек.</p> <ul style="list-style-type: none"> ■ Разрешение: 600 x 600 dpi ■ Размер документа: 2 на 1 (Авто) ■ Двустороннее сканирование: Вкл. (Переплет по короткому краю) ■ Автоматическое устранение наклона: Выкл. ■ Автовращение изображения: Выкл. ■ Обнаружение подачи нескольких документов: Выкл. <p>ПРИМЕЧАНИЕ</p> <ul style="list-style-type: none"> • Чтобы отсканировать пластиковую карту с другими настройками, снимите флажок Режим «Пластиковая карта» и выберите для параметра Разрешение значение 600 dpi. • Загружайте не более пяти пластиковых карт одновременно. 	Да	Да	Да	Да	Да
По умолчанию	Восстановление заводских настроек по умолчанию для всех параметров.	Да	Да	Да	Да	Да

В диалоговом окне **Расшир. настройки** можно настроить дополнительные параметры. Нажмите кнопку **Расшир. настройки**.

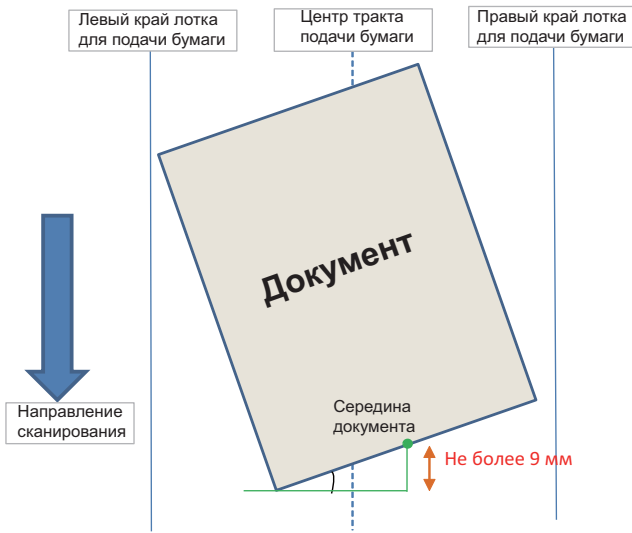
Параметр	Описание	Функция				
		Изображение	OCR	Электронная почта	Файл	Печать
Автоматическое устранение наклона	<p>Исправление перекоса (не более 9 мм от центра документа до края) сканируемого документа.¹</p> 	Да	Да	Да	Да	Да
Автовращение изображения	Изменение ориентации документа на основании направления текста. ¹	Да	Да	Да	Да	Да
Удалить проступание / узор / Удалить фоновый цвет	<p>Устранение просвечивания текста и удаление фонового цвета документов (например, газетных вырезок). Это помогает сделать отсканированный текст более разборчивым.¹</p> <p>Чувствительность этой функции можно настроить с помощью ползунка. При перемещении ползунка в сторону значения «Высокий» увеличивается вероятность того, что сканер удалит проступание текста, узор или фоновый цвет, а при перемещении ползунка в сторону значения «Низкий» такая вероятность уменьшается.</p>	Да	Да	Да	Да	Да
Пропуск пустой страницы	Удаление пустых листов документа из результатов сканирования. ¹	Да	Да	Да	Да	Да

¹ При определенном состоянии исходного документа эта функция может работать неправильно.

Параметр	Описание	Функция				
		Изображение	OCR	Электронная почта	Файл	Печать
Обнаружение подачи нескольких документов	Для обнаружения подачи нескольких документов используется ультразвуковой датчик. Если устройство обнаруживает подачу нескольких документов, проверьте, сохранены ли данные, отсканированные до этого момента, и начните сканирование заново со следующей страницы или с начала документа.	Да	Да	Да	Да	Да
Отображение результатов сканирования	Отображение на экране компьютера общего числа сохраненных и пропущенных пустых страниц.	Да	Да	Да	Да	Да

Сканирование с помощью приложения Brother iPrint&Scan (Mac)

ПРИМЕЧАНИЕ

- Используйте приложение Brother iPrint&Scan для печати и сканирования с компьютера Mac.
 - Загрузите и установите Brother iPrint&Scan из магазина App Store.
-

- 1 В строке меню **Finder** выберите **Переход > Программы** и дважды щелкните по значку iPrint&Scan. Откроется экран Brother iPrint&Scan.
- 2 Если ваше устройство Brother не выбрано, нажмите кнопку **Выберите устройство** и выберите его, следуя инструкциям на экране.
- 3 Щелкните по значку **Сканирование** и сканируйте документы, следуя инструкциям на экране.

6

Изменение настроек кнопки сканирования с помощью Brother iPrint&Scan (Mac)

- 1 В строке меню **Finder** выберите **Переход > Программы** и дважды щелкните по значку iPrint&Scan. Откроется экран Brother iPrint&Scan.
- 2 Если ваше устройство Brother не выбрано, нажмите кнопку **Выберите устройство** и выберите его, следуя инструкциям на экране.
- 3 Нажмите кнопку **Настройки сканирования** и измените настройки сканирования, следуя инструкциям на экране.

Сканирование с помощью Nuance™ PaperPort™ 14SE или других приложений Windows®

Сканирование с помощью Nuance™ PaperPort™ 14SE

Для сканирования можно использовать программу Nuance™ PaperPort™ 14SE, которая устанавливается вместе с драйвером сканера. Nuance™ PaperPort™ 14SE поддерживает драйверы TWAIN и WIA. В этом разделе в примерах используется драйвер TWAIN (рекомендуется). Пример использования драйвера WIA см. в разделе *Сканирование с помощью фотоальбома Windows® или компонента «Факсы и сканирование» Windows®* на стр. 125.

ПРИМЕЧАНИЕ

- Программу Nuance™ PaperPort™ 14SE можно использовать в операционных системах Windows® XP (с пакетом обновления 3 (SP3), 32-разрядная система), Windows Vista®, Windows® 7, Windows® 8, Windows® 8.1 и Windows® 10.
 - Дополнительные сведения об этой программе см. в файле справки Nuance™ PaperPort™ 14SE. Его можно открыть из меню **Справка** в Nuance™ PaperPort™ 14SE.
-

Ниже приведены инструкции для программы Nuance™ PaperPort™ 14SE, но они подходят и для других приложений Windows®.

- 1 Загрузите документ.
- 2 Запустите Nuance™ PaperPort™ 14SE. Выполните одно из указанных ниже действий.
 - Windows® XP, Windows Vista® и Windows® 7

Нажмите кнопку  (**Пуск**) и последовательно выберите **Все программы > Nuance PaperPort 14 > PaperPort**.

- Windows® 8, Windows® 8.1 и Windows® 10

Нажмите кнопку  (**PaperPort**).

Откроется окно программы Nuance™ PaperPort™ 14SE.

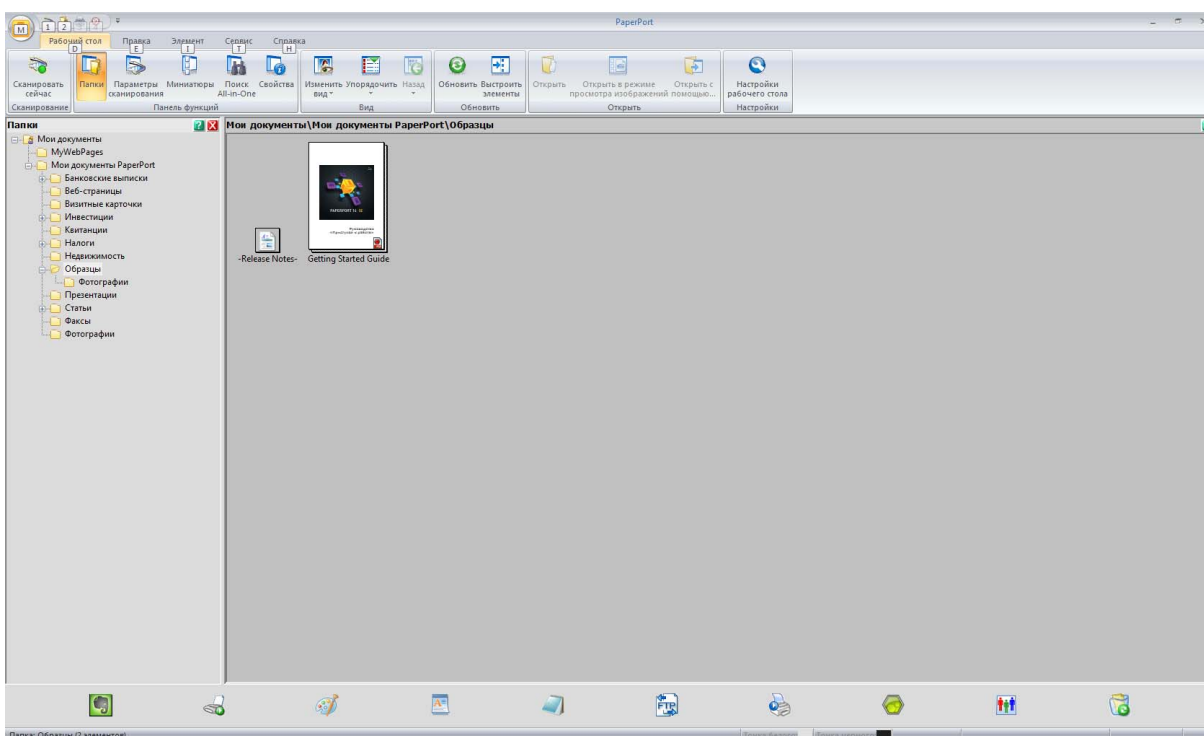

- 3 На вкладке **Рабочий стол** нажмите **Параметры сканирования**.
В левой части окна появится панель **Сканировать или получить фотографию**.

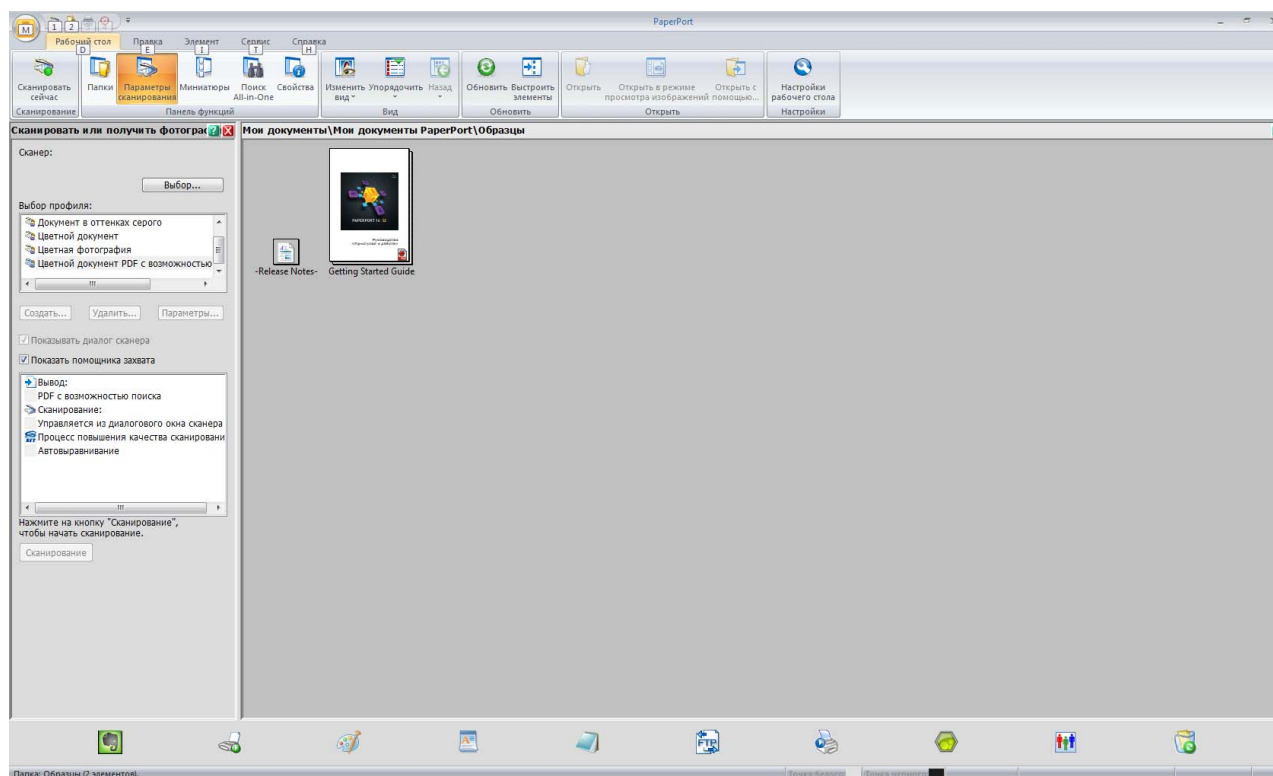

- 4 Нажмите кнопку **Выбор**.
- 5 В списке **Доступные сканеры** выберите **TWAIN: TW-Brother ADS-XXXXX** (где ADS-XXXXX — это модель устройства). Чтобы использовать драйвер WIA, выберите драйвер Brother с префиксом WIA.
Нажмите **ОК**.
- 6 На панели **Сканировать или получить фотографию** установите флажок **Показывать диалог сканера**.

- 7 Нажмите кнопку **Сканирование**.
Откроется диалоговое окно настройки сканера.

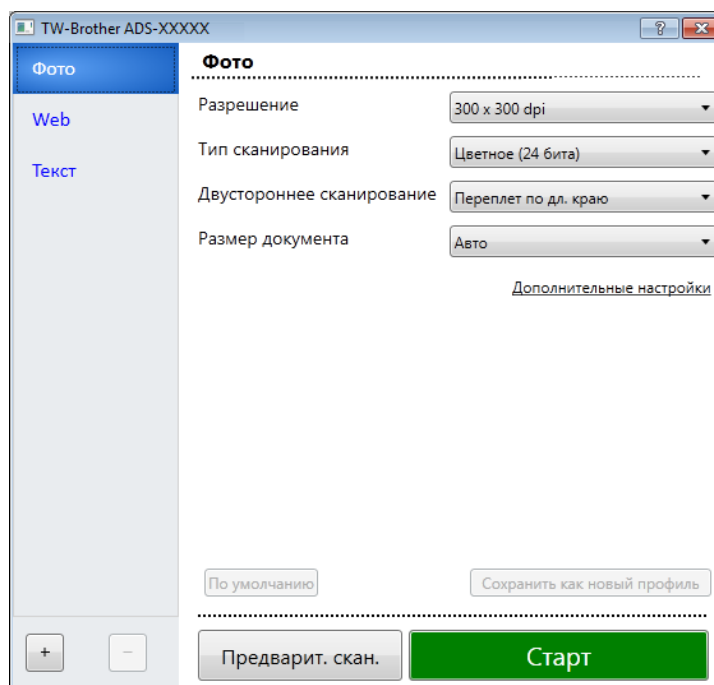

- 8 В этом диалоговом окне настройте нужные параметры (**Разрешение**, **Тип сканирования**, **Двустороннее сканирование** и **Размер документа**).
 - *Настройки драйвера TWAIN*: подробнее на стр. 113.
 - *Настройки драйвера WIA*: подробнее на стр. 124.
- 9 В раскрывающемся списке **Размер документа** выберите размер документа.

ПРИМЕЧАНИЕ

После выбора формата документа можно изменить размер области сканирования, щелкнув левой кнопкой мыши и выделив нужную область. Это также необходимо, когда требуется обрезать изображение для сканирования.

- 10 Нажмите кнопку **Старт**.
Устройство начнет сканирование.

Настройки драйвера TWAIN

Настройте параметры драйвера TWAIN на основном экране или в разделе **Дополнительные настройки**.

■ Основной экран

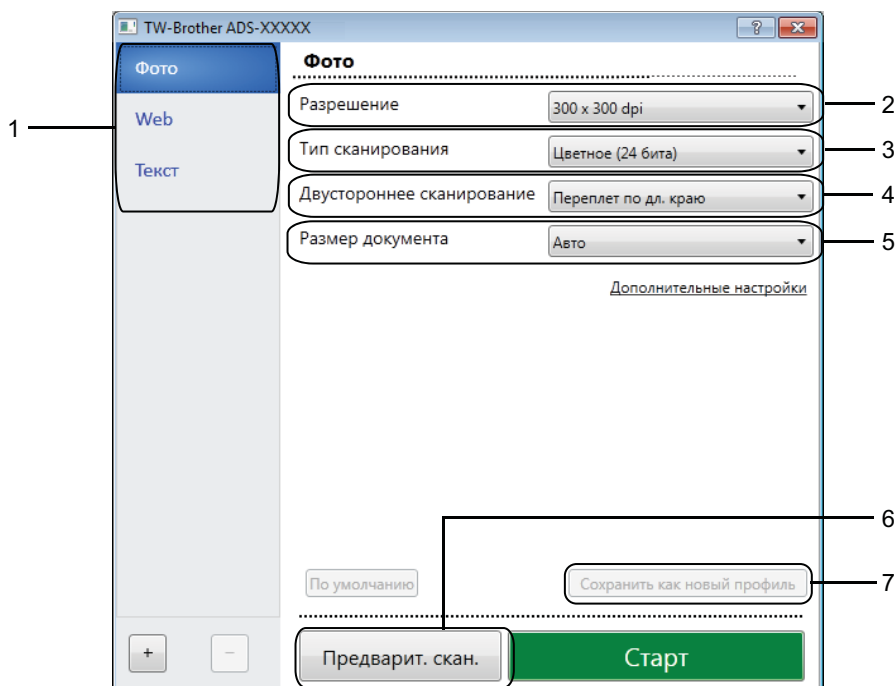

1 Сканирование (тип изображения)

Выберите **Фото**, **Web** или **Текст**.

Чтобы добавить новые элементы, нажмите кнопку **+**. Названия элементов **Фото**, **Web** и **Текст** нельзя изменить, а названия добавленных элементов можно.

Сканирование (тип изображения)		Разрешение	Тип сканирования
Фото	Используется для сканирования фотографий.	300 x 300 dpi	Цветное (24 бита)
Web	Используется для размещения отсканированного изображения на веб-страницах.	100 x 100 dpi	Цветное (24 бита)
Текст	Используется для сканирования текстовых документов.	200 x 200 dpi	Черно-белое

2 Разрешение

Выберите разрешение для сканирования в раскрывающемся списке **Разрешение**. При высоком разрешении отсканированное изображение более детально, но при этом оно получается большого размера и для его передачи требуется много времени.

Разрешение
100 x 100 dpi
150 x 150 dpi
200 x 200 dpi
300 x 300 dpi
400 x 400 dpi
600 x 600 dpi
1200 x 1200 dpi

3 Тип сканирования

Выберите один из перечисленных ниже вариантов.

■ Авто

Устройство автоматически определяет, какие цвета используются в документе, и сканирует изображение в соответствующем режиме. Если документ содержит и цветные, и черно-белые страницы, цветные страницы сканируются в цветном режиме, а черно-белые — в черно-белом.

■ Черно-белое

Используется для текста или линейных рисунков.

■ Серый (стохастическое растривание)

Используется для фотографий или графики. (Стохастическое растривание — метод, позволяющий создавать смоделированные изображения в оттенках серого без использования настоящих серых точек. Для создания различных оттенков серого черные точки размещаются по определенной схеме.)

■ Настоящий серый



Используется для фотографий или графики. Этот режим более точен, поскольку в нем используется до 256 оттенков серого.

■ Цветное (24 бита)

Для сканирования изображения используется до 16,8 миллиона цветов. При выборе значения **Цветное (24 бита)** цвет воспроизводится наиболее точно, но при этом изображение получается большого размера и для его передачи требуется много времени.

4 Двустороннее сканирование

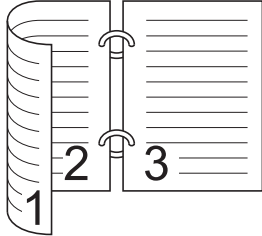
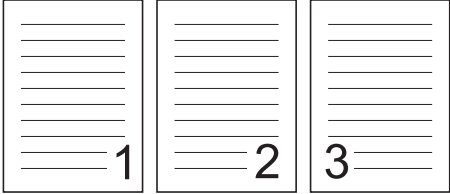
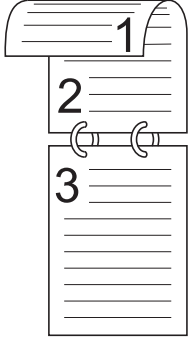
Выберите **Переплет по дл. краю** или **Переплет по кор. краю** (в зависимости от макета исходного документа), чтобы отсканированный документ был отформатирован правильно.

Настройка двухстороннего сканирования	Исходный документ	Результат сканирования
<p>Переплет по дл. краю</p>		
<p>Переплет по кор. краю</p>		

5 Размер документа

По умолчанию для размера документа установлено значение **Авто**. Чтобы ускорить сканирование, выберите точный формат в раскрывающемся списке **Размер документа**. Если выбрать вариант **Задать**, откроется диалоговое окно **Заданный размер документа**, в котором можно указать размер документа.

6 Предварит. скан.

Нажмите кнопку **Предварит. скан.**, чтобы перед сканированием просмотреть изображение и обрезать ненужные области.

Обрезка изображения доступна при указанных ниже настройках.

- Двустороннее сканирование: Выкл.
- Автоматическое устранение наклона: Выкл.
- Автовращение изображения: Выкл.
- Обнаружение конца страницы: Выкл.
- Размер документа: для размера сканированного изображения выбрано любое значение, кроме **Авто** и **Длинная бумага**

7 Сохранить как новый профиль

Чтобы сохранить часто используемые настройки сканирования, нажмите **Сохранить как новый профиль**.

В профиле сохраняются перечисленные ниже настройки.

- Параметры, настроенные на основном экране
- Параметры, настроенные в разделе **Дополнительные настройки**
- Границы области сканирования, указанные при предварительном просмотре изображения

Можно создать до 64 профилей.

Созданные профили добавляются на панель **Сканировать или получить фотографию**.

Чтобы изменить профиль, на панели **Сканировать или получить фотографию** нажмите кнопку **Параметры**. Чтобы удалить профиль, нажмите кнопку **Удалить**.

■ Дополнительные настройки

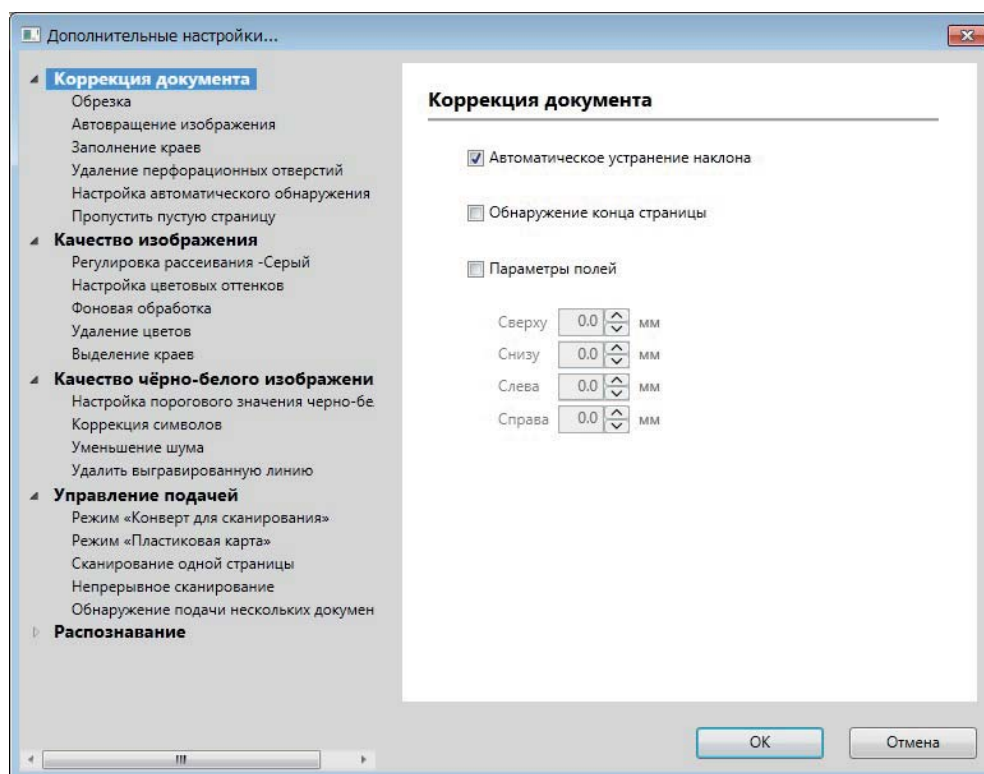

Коррекция документа

1 Обрезка

- Автоматическое устранение наклона

Исправление перекоса сканируемого документа.

ПРИМЕЧАНИЕ

- Функция **Автоматическое устранение наклона** недоступна, если включен **Режим «Конверт для сканирования»**.
- Эта функция недоступна, если для размера документа выбрано значение **Длинная бумага** или включен **Режим «Конверт для сканирования»**.

■ **Обнаружение конца страницы**

Обнаружение конца страницы и автоматическая настройка размера страницы в случае, если длина документа меньше, чем указано в параметре **Размер документа**.

ПРИМЕЧАНИЕ

Функция **Обнаружение конца страницы** недоступна, если включен **Режим «Конверт для сканирования»**.

■ **Параметры полей**

С помощью этой функции можно добавить и удалить поля (от –3 до 3 мм) по краю изображения.

2 Автовращение изображения

Изменение ориентации документа на основании направления текста.

ПРИМЕЧАНИЕ

Эта функция недоступна, если для размера документа выбрано значение **Длинная бумага**.

3 Заполнение краев

Можно выбрать параметр **Авто** или **Пользовательский**. Если выбран параметр **Пользовательский**, также выберите **Белый** или **Черный** и задайте необходимое значение, чтобы добавить белую или черную кромку по краю отсканированного изображения.

4 Удаление перфорационных отверстий

С помощью этой функции можно удалить отметки перфорационных отверстий, заполнив их белым или другим окружающим цветом.

■ **Белый**

Отметки перфорационных отверстий заполняются белым цветом.

■ **Окружающий цвет**

Отметки перфорационных отверстий заполняются окружающим цветом.

5 Настройка автоматического обнаружения цвета

Если выбран тип сканирования **Авто**, можно настроить уровень обнаружения цветных, черно-белых и полутоновых документов.

■ **Черно-белое/полутоновое — Цветное**

Если увеличить это значение с помощью ползунка, возрастет вероятность того, что устройство определит документ как цветной. Если уменьшить это значение с помощью ползунка, возрастет вероятность того, что устройство определит документ как черно-белый или полутоновый.

■ **Черно-белое — Полутоновое**

Если увеличить это значение с помощью ползунка, возрастет вероятность того, что устройство определит документ как полутоновый. Если уменьшить это значение с помощью ползунка, возрастет вероятность того, что устройство определит документ как черно-белый.

6 Пропустить пустую страницу

Удаление пустых листов документа из результатов сканирования.

Чувствительность функции **Пропустить пустую страницу** можно настроить с помощью ползунка. При перемещении ползунка в сторону значения **Сильный** вероятность пропуска страниц увеличивается, а при перемещении в сторону значения **Слабый** — уменьшается. Если включить параметр **Показать результат**, после завершения сканирования компьютер отобразит количество пропущенных пустых страниц.

Если функция **Пропустить пустую страницу** сработает на всех страницах документа, отсканированное изображение не появится, а на компьютере отобразится предупреждение о том, что все страницы пусты.

ПРИМЕЧАНИЕ

Эта функция недоступна, если для размера документа выбрано значение **Длинная бумага**.

Качество изображения

1 Регулировка рассеивания — Серый

Эта функция позволяет настроить яркость и контрастность для создания изображений в оттенках серого.

■ Яркость

При увеличении значений изображение становится светлее.

■ Контрастность

При увеличении значений изображение становится более контрастным. При очень больших значениях может получиться черно-белое изображение.

ПРИМЕЧАНИЕ

Эта функция доступна, если выбран тип сканирования **Серый (стохастическое растрирование)**.

2 Настройка цветовых оттенков

Эта функция позволяет настроить яркость, контрастность, тень, выделение и гамму при сканировании изображений в оттенках серого и цветном сканировании.

Настройка по умолчанию: **Пользовательский**.

■ Авто

При сканировании документа используются наиболее подходящие настройки с учетом его содержимого.

■ Пользовательский

Можно вручную настроить параметры **Яркость**, **Контрастность**, **Тень**, **Выделение** и **Гамма**.



Исходное изображение



Яркость: 25
Контрастность: 25
Тень: 122
Выделение: 240
Гамма: 5,0

ПРИМЕЧАНИЕ

- Значение параметра **Тень** не должно превышать значение параметра **Выделение**.
- Эта функция доступна, если выбран тип сканирования **Авто**, **Настоящий серый** или **Цветное (24 бита)**.

3 Фоновая обработка

■ Удалить проступание/узор

Эта функция предотвращает просвечивание текста при сканировании двустороннего документа.

■ Удалить фоновый цвет

Если включена функция **Удалить фоновый цвет**, устройство удаляет фоновый цвет документов (например, газетных вырезок). Это помогает сделать отсканированный текст более разборчивым.

■ Уровень

Позволяет настроить чувствительность функций **Удалить проступание/узор** и **Удалить фоновый цвет**.

4 Удаление цветов

Из отсканированных изображений удаляются указанные цвета.

Выберите один из перечисленных ниже вариантов.

■ Хроматические цвета

Используется для удаления всех цветов, кроме черного.

■ Красный

Используется для удаления красного цвета.

■ Зеленый

Используется для удаления зеленого цвета.

■ Синий

Используется для удаления синего цвета.

■ Задать

Выберите цвет, который нужно удалить.

5 Выделение краев

С помощью этой функции можно сделать четче и разборчивее размытое изображение, а также текст документа или журнала. С помощью ползунка настройте чувствительность функции **Выделение краев**.

ПРИМЕЧАНИЕ

- Эта функция доступна, если выбран тип сканирования **Авто**, **Настоящий серый** или **Цветное (24 бита)**.
- Эта функция недоступна, если для размера документа выбрано значение **Длинная бумага**.

Качество черно-белого изображения

1 Настройка порогового значения черно-белого

Этот параметр позволяет настроить качество изображения для сканирования в режиме **Черно-белое**.

Если увеличить значение этого параметра, в отсканированном изображении будет больше черных участков, а если уменьшить — белых.

ПРИМЕЧАНИЕ

Эта функция доступна, если выбран тип сканирования **Черно-белое**.

2 Коррекция символов

■ Исправление размытых символов

Используйте эту функцию, если отсканированное изображение содержит бледный или прерывистый текст. С ее помощью можно исправить буквы таким образом, чтобы они определялись как текст. При этом корректируются не только буквы, но также черные точки и линии. Если включены обе функции (**Форматирование полужирного начертания** и **Исправление размытых символов**), активна только функция **Форматирование полужирного начертания**.

ПРИМЕЧАНИЕ

Эта функция доступна, если выбран тип сканирования **Черно-белое**.

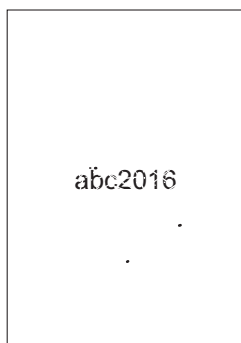

Обычное сканирование

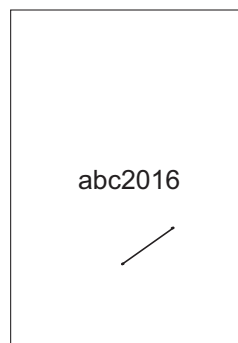

Исправление размытых символов

■ Форматирование полужирного начертания

С помощью этой функции можно сделать тонкий текст толще, увеличив черные области документа. При этом толще становится не только текст, но и все точки и линии. Если включены обе функции (**Форматирование полужирного начертания** и **Исправление размытых символов**), активна только функция **Форматирование полужирного начертания**.

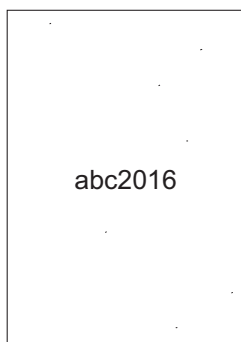

Обычное сканирование

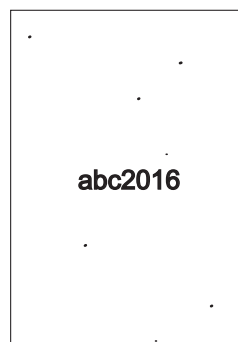

Форматирование полужирного начертания

ПРИМЕЧАНИЕ

Эта функция доступна, если выбран тип сканирования **Черно-белое**.

3 Уменьшение шума

С помощью этой функции можно очистить фон отсканированного изображения от небольших точек или пятен, называемых «шумом». В результате удаления лишних пятен уменьшается размер сжатого файла.

ПРИМЕЧАНИЕ

- Эта функция доступна, если выбран тип сканирования **Черно-белое**.
- Эта функция недоступна, если для размера документа выбрано значение **Длинная бумага**.

4 Удалить выгравированную линию

С помощью этой функции можно удалить линии в документе. Можно выбрать направление удаляемой линии (**По вертикали**, **По горизонтали**, **По вертикали и по горизонтали**). Наклонные линии удаляются, если они расположены на расстоянии не более 9 мм между центром документа и краем горизонтальной или вертикальной плоскости.

■ Минимальная длина линии

Удаляются линии, длина которых больше или равна указанному значению.

■ Максимальный зазор

Если линии прерывистые (например, на нечетких изображениях), удаляются только те, разрывы в которых не превышают заданного расстояния.

ПРИМЕЧАНИЕ

- Эта функция доступна, если выбран тип сканирования **Черно-белое**.
- Эта функция недоступна, если для размера документа выбрано значение **Длинная бумага**.



Горизонтальная линия

Горизонтальная линия не исчезает



Вертикальная линия короче 2 см

Вертикальная линия не исчезает



Вертикальные линии длиннее 2 см,
разрыв менее 5 мм

Вертикальная линия исчезает



Вертикальные линии длиннее и
короче 2 см, разрывы 5 мм и более

Вертикальная линия короче 2 см не
исчезает

Управление подачей

1 Режим «Конверт для сканирования»

Конверт для сканирования используется для документов указанных ниже типов.

- Важные документы (фотографии, договоры)
- Документы на тонкой бумаге (чеки и квитанции)
- Документы нестандартной формы (вырезки)

ПРИМЕЧАНИЕ

- Для этого режима можно выбрать любой размер документа, кроме **Авто** и **Длинная бумага**.
- Если включена функция **Обнаружение подачи нескольких документов** или **Режим «Пластиковая карта»**, параметры **Режим «Конверт для сканирования»**, **Автоматическое устранение наклона** и **Обнаружение конца страницы** недоступны.

2 Режим «Пластиковая карта»

Сканирование пластиковых карт (например, водительских прав или страховых свидетельств) с использованием указанных ниже автоматических настроек.

- Разрешение: 600 x 600 dpi
- Размер документа: 2 на 1 (Авто)
- Двустороннее сканирование: Вкл. (Переплет по кор. краю)
- Автоматическое устранение наклона: Выкл.
- Обнаружение конца страницы: Выкл.
- Автовращение изображения: Выкл.
- Обнаружение подачи нескольких документов: Выкл.
- Режим «Конверт для сканирования»: Выкл.

3 Сканирование одной страницы

В этом режиме сканирования страницы из АПД подаются по одной, независимо от их количества.

4 Непрерывное сканирование

С помощью этой функции можно сканировать дополнительные документы с теми же настройками, которые использовались в только что завершенном сканировании. Это удобно, если нужно отсканировать больше документов, чем вмещает АПД, или несколько документов одновременно.

5 Обнаружение подачи нескольких документов

Если устройство обнаруживает подачу нескольких документов, проверьте, сохранены ли данные, отсканированные до этого момента, и начните сканирование заново со следующей страницы или с начала документа.

ПРИМЕЧАНИЕ

- Отключайте эту настройку при сканировании документов из плотной бумаги. В противном случае устройство скорее всего будет обнаруживать подачу нескольких документов.
- Если включен **Режим «Конверт для сканирования»** или **Режим «Пластиковая карта»**, функция **Обнаружение подачи нескольких документов** недоступна.

Распознавание

Обнаружение штрихкодов

Устройство считывает штрихкод, напечатанный на отсканированном изображении. Укажите тип штрихкода и область обнаружения.

Настройки драйвера WIA

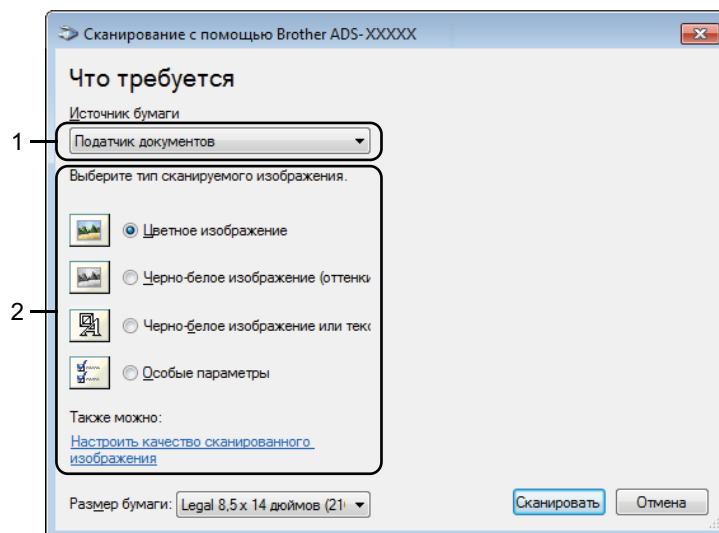

1 Источник бумаги

Можно выбрать только **Податчик документов**.

2 Тип изображения

Выберите **Цветное изображение**, **Черно-белое изображение (оттенки серого)**, **Черно-белое изображение или текст** или **Особые параметры**.

Чтобы изменить дополнительные настройки, нажмите **Настроить качество сканированного изображения**.

■ Разрешение

Выберите разрешение для сканирования в поле **Разрешение**. При высоком разрешении отсканированное изображение более детально, но при этом оно получается большого размера и для его передачи требуется много времени.

■ Яркость

Настройте этот параметр (от -50 до 50), чтобы получить наилучшее качество изображения. Значение по умолчанию: 0 . Это среднее значение, подходящее для большинства изображений. Чтобы настроить уровень яркости, перемещайте ползунок (вправо — светлее, влево — темнее). Можно также ввести числовое значение в соответствующее поле. Если отсканированное изображение слишком светлое, уменьшите уровень яркости и повторно отсканируйте документ. Если отсканированное изображение слишком темное, увеличьте уровень яркости и повторно отсканируйте документ.

■ Контрастность

Настройте этот параметр (от -50 до 50), чтобы получить наилучшее качество изображения. Значение по умолчанию: 0 . Это среднее значение, подходящее для большинства изображений. Чтобы увеличить или уменьшить уровень контрастности, переместите ползунок вправо или влево. Если увеличить контрастность, станут более различимы темные и светлые области изображения, а если уменьшить — будет видно больше деталей в оттенках серого. Для настройки параметра **Контрастность** можно также ввести числовое значение в соответствующее поле.

Сканирование с помощью фотоальбома Windows® или компонента «Факсы и сканирование» Windows®

Для сканирования можно использовать фотоальбом Windows® или компонент «Факсы и сканирование» Windows®. Эти приложения используют драйвер сканера WIA. Ниже описан порядок действий при сканировании. Может потребоваться загрузить фотоальбом Windows® или компонент «Факсы и сканирование» Windows®.

- 1 Загрузите документ.
- 2 Для сканирования документа откройте приложение. Выполните одно из указанных ниже действий.
 - Фотоальбом Windows®
 - 1 В меню **Файл** выберите пункт **Импортировать с камеры или сканера**.
 - 2 Выберите нужный сканер.
 - 3 Нажмите кнопку **Импорт**.
Откроется диалоговое окно настроек.
 - Факсы и сканирование Windows®

Последовательно выберите **Файл > Создать > Отсканированное изображение**.
Откроется диалоговое окно настроек.

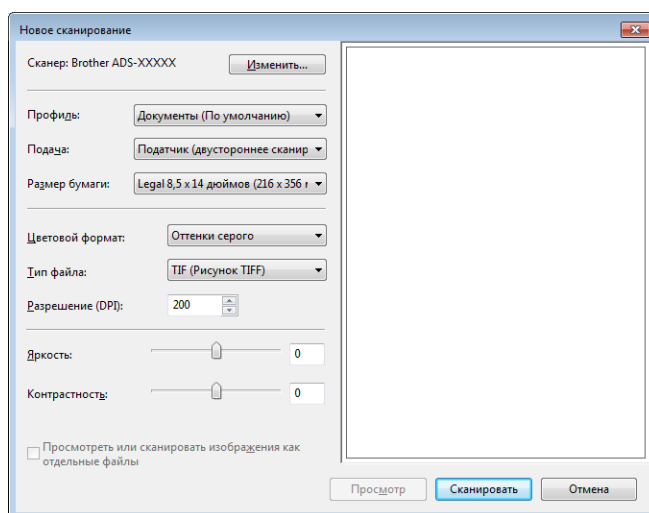

Профиль

В профилях можно сохранять такие настройки, как размер страницы, источник, формат и т. д.

- 3 Настройте необходимые параметры в диалоговом окне.

ПРИМЕЧАНИЕ

Чтобы сохранить настройки, в раскрывающемся списке **Профиль** выберите **Добавить профиль**.

- 4 Нажмите кнопку **Сканировать**.
Устройство начнет сканирование.

Использование приложения ABBYY FineReader

Для сканирования можно использовать приложение ABBYY FineReader. Оно преобразует отсканированные данные в редактируемый формат, например Microsoft® Word, Microsoft® Excel, Adobe® PDF, HTML или EPUB.

Дополнительные сведения о работе с ABBYY FineReader см. в меню «Справка» этого приложения.

Сканирование с помощью приложений TWAIN (для Macintosh)

Входящие в комплект поставки приложения не могут изменять настройки TWAIN. Но это можно сделать с помощью других приложений, например Presto! PageManager. Ниже приведены инструкции для Presto! PageManager, но они подходят и для других приложений Macintosh.

Сканирование с помощью приложений TWAIN (например, Presto! PageManager)

- 1 Запустите приложение Presto! PageManager, дважды щелкнув по соответствующему значку на экране компьютера.

ПРИМЕЧАНИЕ

При первом использовании драйвера Brother TWAIN назначьте его драйвером по умолчанию.

- 1 Последовательно выберите **Файл > Выбор источника**.
- 2 Выберите **Brother TWAIN 2**.

- 2 Нажмите **Файл > Получить данные изображения**.
Откроется диалоговое окно настройки сканера.

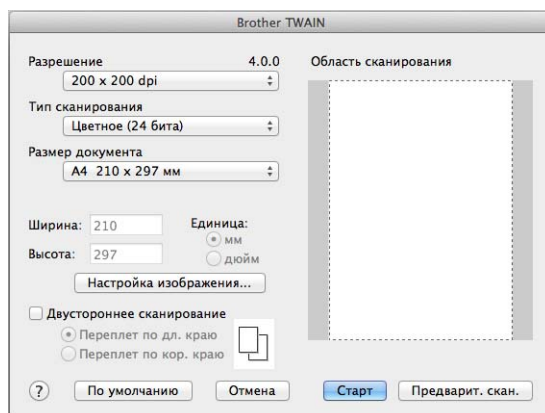

(Экран Brother TWAIN поддерживает языки, указанные в используемом TWAIN-совместимом приложении.)

- 3 Настройте необходимые параметры в диалоговом окне настройки сканера.
- 4 Во всплывающем меню **Размер документа** выберите формат документа.

ПРИМЕЧАНИЕ

После выбора формата документа можно изменить размер области сканирования, щелкнув левой кнопкой мыши и выделив нужную область. Это необходимо, когда требуется обрезать изображение для сканирования.

- 5 Нажмите кнопку **Старт**.
Устройство начнет сканирование.

Настройки драйвера TWAIN

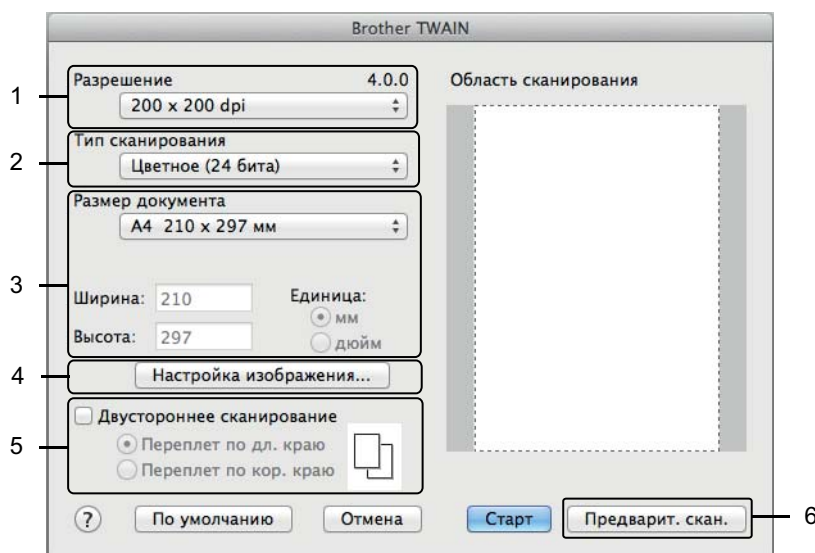

(Экран Brother TWAIN поддерживает языки, указанные в используемом TWAIN-совместимом приложении.)

1 Разрешение

Выберите разрешение для сканирования во всплывающем меню **Разрешение**. При высоком разрешении отсканированное изображение более детально, но при этом оно получается большого размера и для его передачи требуется много времени.

2 Тип сканирования

Выберите один из перечисленных ниже вариантов.

■ Черно-белое

Используется для текста или линейных рисунков.

■ Серый (стохастическое растривание)

Используется для фотографий или графики. (Стохастическое растривание — метод, позволяющий создавать смоделированные изображения в оттенках серого без использования настоящих серых точек. Для создания различных оттенков серого черные точки размещаются по определенной схеме.)

■ Настоящий серый

Используется для фотографий или графики. Этот режим более точен, поскольку в нем используется до 256 оттенков серого.

■ Цветное (24 бита)

Для сканирования изображения используется до 16,8 миллиона цветов. При выборе значения **Цветное (24 бита)** цвет воспроизводится наиболее точно, но при этом изображение получается большого размера и для его передачи требуется много времени.

3 Размер документа

По умолчанию для размера документа установлено значение **Letter**. При выборе значения **Задать** можно указать размер документа.

4 Настройка изображения

Чтобы настроить изображение, нажмите кнопку **Настройка изображения**.

■ Яркость

Настройте этот параметр (от –50 до 50), чтобы получить наилучшее качество изображения. Значение по умолчанию: 0. Это среднее значение, подходящее для большинства изображений. Чтобы настроить уровень яркости, перемещайте ползунок (вправо — светлее, влево — темнее). Можно также ввести числовое значение в соответствующее поле. Если отсканированное изображение слишком светлое, уменьшите уровень яркости и повторно отсканируйте документ. Если отсканированное изображение слишком темное, увеличьте уровень яркости и повторно отсканируйте документ.

■ Контрастность

Настройте этот параметр (от –50 до 50), чтобы получить наилучшее качество изображения. Значение по умолчанию: 0. Это среднее значение, подходящее для большинства изображений. Чтобы увеличить или уменьшить уровень контрастности, переместите ползунок вправо или влево. Если увеличить контрастность, станут более различимы темные и светлые области изображения, а если уменьшить — будет видно больше деталей в оттенках серого. Для настройки параметра **Контрастность** можно также ввести числовое значение в соответствующее поле.

ПРИМЕЧАНИЕ





Контрастность можно настроить, только когда для параметра **Тип сканирования** выбрано значение **Серый (стохастическое растривание)**, **Настоящий серый** или **Цветное (24 бита)**.

■ Устранение дефектов

С помощью этой настройки можно улучшить качество отсканированных изображений. Параметр «Устранение дефектов» доступен при использовании режима **Цветное (24 бита)** и разрешения 300 × 300 dpi, 400 × 400 dpi или 600 × 600 dpi.

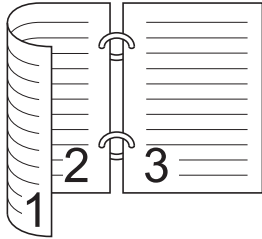
5 Двустороннее сканирование

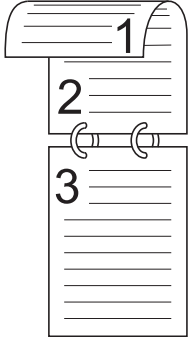
Выберите **Переплет по дл. краю** или **Переплет по кор. краю** (в зависимости от макета исходного документа), чтобы отсканированный документ был отформатирован правильно.

Настройка двухстороннего сканирования	Исходный документ	Результат сканирования
<p>Переплет по дл. краю</p>		
<p>Переплет по кор. краю</p>		

6 Предварит. скан.

Нажмите кнопку **Предварит. скан.**, чтобы перед сканированием просмотреть изображение и обрезать ненужные области.

Обрезка изображения доступна, когда двустороннее сканирование выключено.

Сканирование с помощью программы «Захват изображений» от Apple (драйвер ICA)

Можно сканировать документ с использованием драйвера ICA. Установите драйвер ICA с веб-сайта Brother Solutions Center (support.brother.com). Также можно сканировать напрямую с помощью приложения **Захват изображений**.

Сканирование с помощью программы «Захват изображений» от Apple

- 1 Запустите приложение **Захват изображений**.



- 2 В списке **УСТРОЙСТВА** в левой части окна выберите свое устройство. Устройства, подключенные по беспроводной сети (ADS-2800W, ADS-3600W) или сети Ethernet, отображаются в списке **ОБЩИЙ ДОСТУП**.

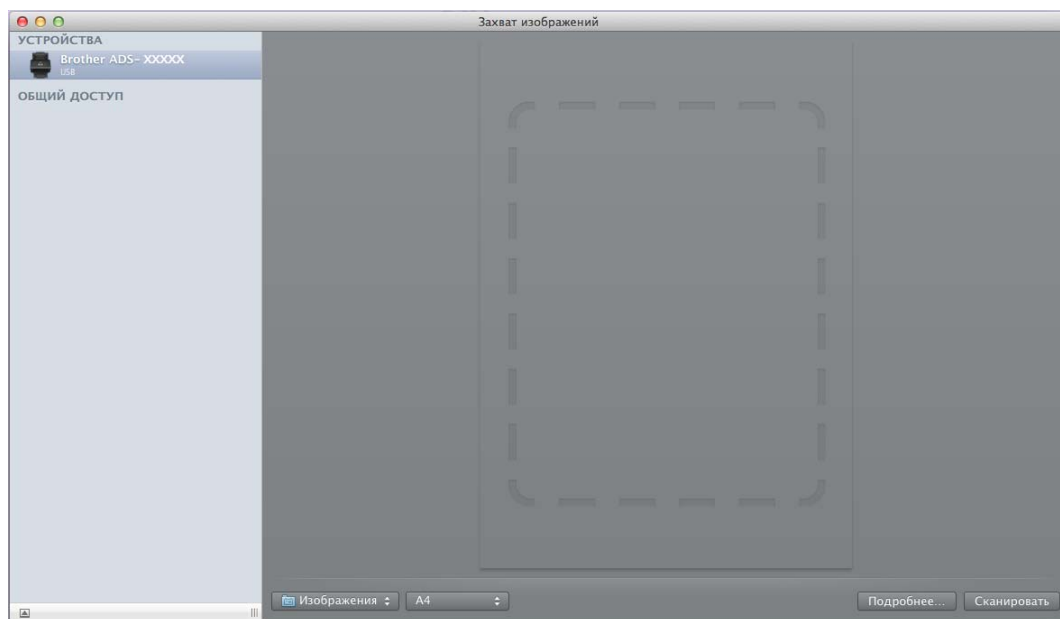

- 3 Загрузите документ.
- 4 Выберите размер документа.
- 5 Выберите конечную папку или целевое приложение.
- 6 Нажмите кнопку **Сканировать**. Устройство начнет сканирование.

Настройки драйвера ICA

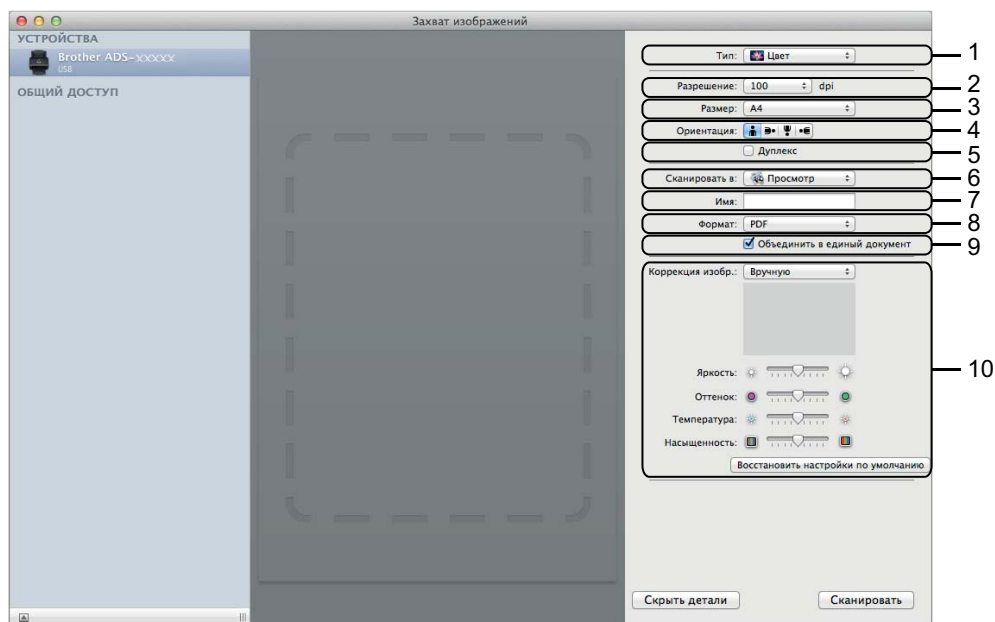

Чтобы настроить параметры захвата изображения, нажмите кнопку **Подробнее**. Названия элемента и набор значений зависят от используемого устройства.

1 Тип

Выберите **Цвет**, **Черно-белый** или **Текст**.

2 Разрешение

Выберите разрешение для сканирования документа.

3 Размер сканирования или Размер

Выберите размер бумаги для документа.

4 Ориентация

Выберите ориентацию документа.

5 Дуплекс

Установите флажок **Дуплекс**, чтобы выполнить двустороннее сканирование.

6 Сканировать в

Укажите конечную папку или целевое приложение.

7 Имя

Введите префикс, который будет использоваться для имени файла отсканированного изображения.

8 Формат

Выберите формат файла отсканированного документа.

9 Объединить в единый документ

Если выбран формат файла PDF или TIFF, с помощью этой функции можно сканировать документ как одно целое и сохранить его как один файл.

10 Коррекция изобр.

В зависимости от значения, выбранного в списке **Тип**, можно настроить указанные ниже параметры.

Тип	Настраиваемые параметры
Цвет	Яркость, Оттенок, Температура, Насыщенность
Черно-белый	Яркость, Контраст
Текст	Порог

Сохранение отсканированных документов на компьютере в стандартном режиме

(ADS-2400N, ADS-3000N)

- 1 Запустите приложение.
 - Windows®
- 1 На панели задач щелкните по значку ControlCenter4 , а затем в меню выберите команду **Открыть**.
Откроется окно **ControlCenter4**.
- 2 Откройте вкладку **Настройки устройства** (в приведенном ниже примере используется **Стандартный режим**).
- 3 Нажмите кнопку **Удаленная настройка**.

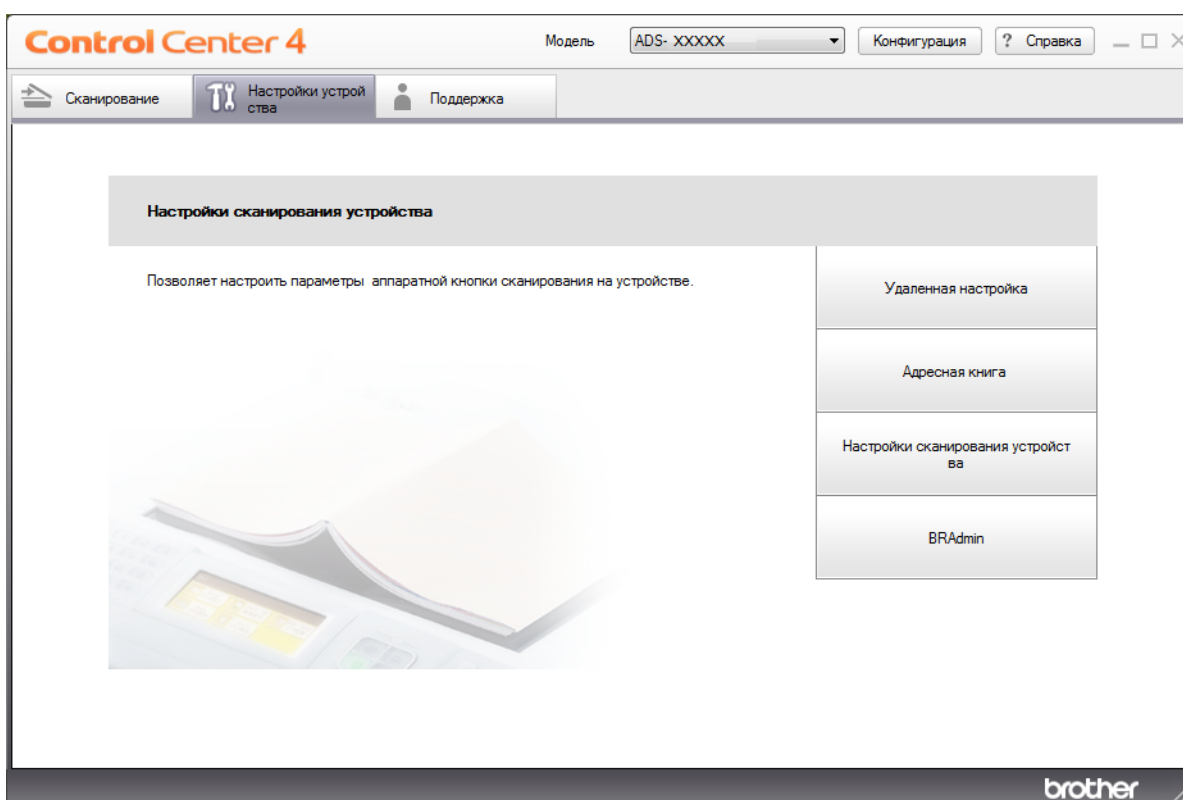

■ Macintosh

- 1 В строке меню **Finder** выберите **Переход > Программы > Brother.**
- 2 Дважды щелкните по значку удаленной настройки.

ПРИМЕЧАНИЕ

- Чтобы использовать удаленную настройку, перейдите на страницу вашей модели на веб-сайте Brother Solutions Center (support.brother.com) и загрузите программу удаленной настройки в разделе **Файлы > Сервисные программы.**
- Удаленная настройка для Mac поддерживает только USB-подключения.

- 2 Откроется окно удаленной настройки.

■ Windows®

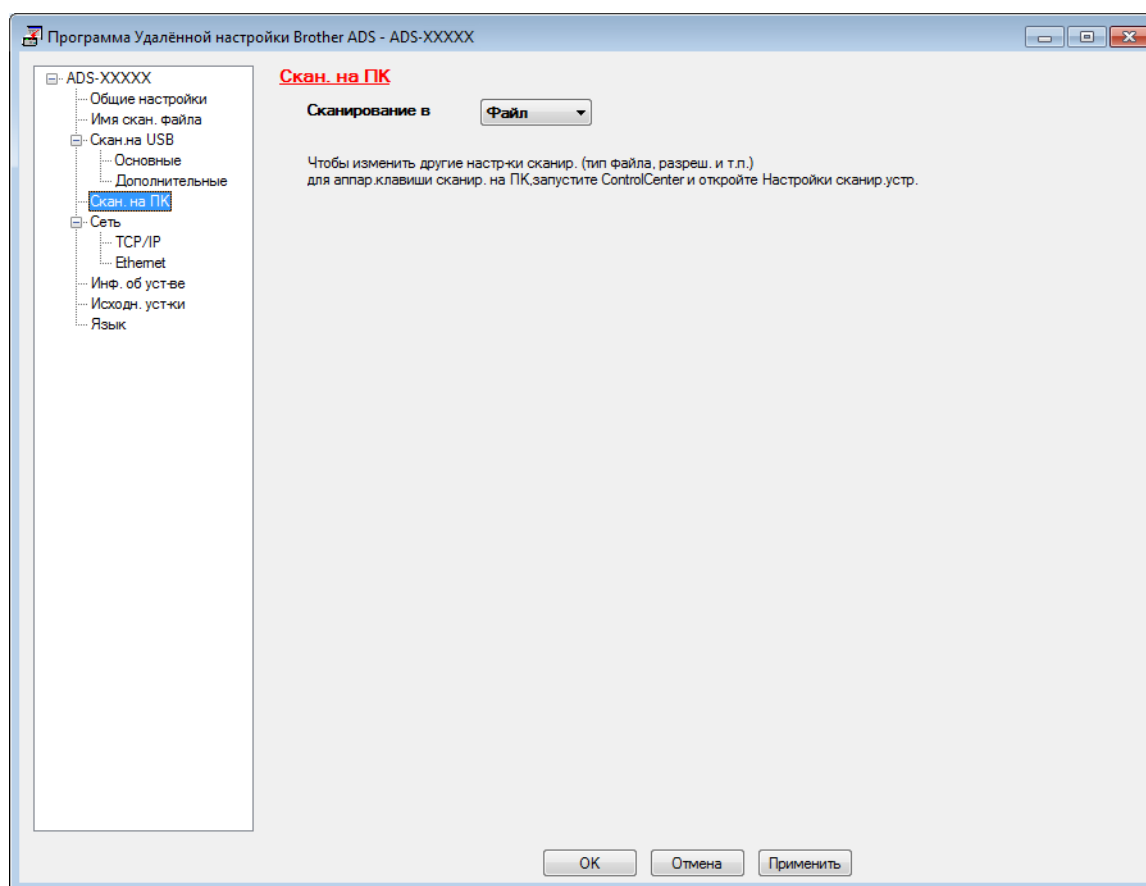

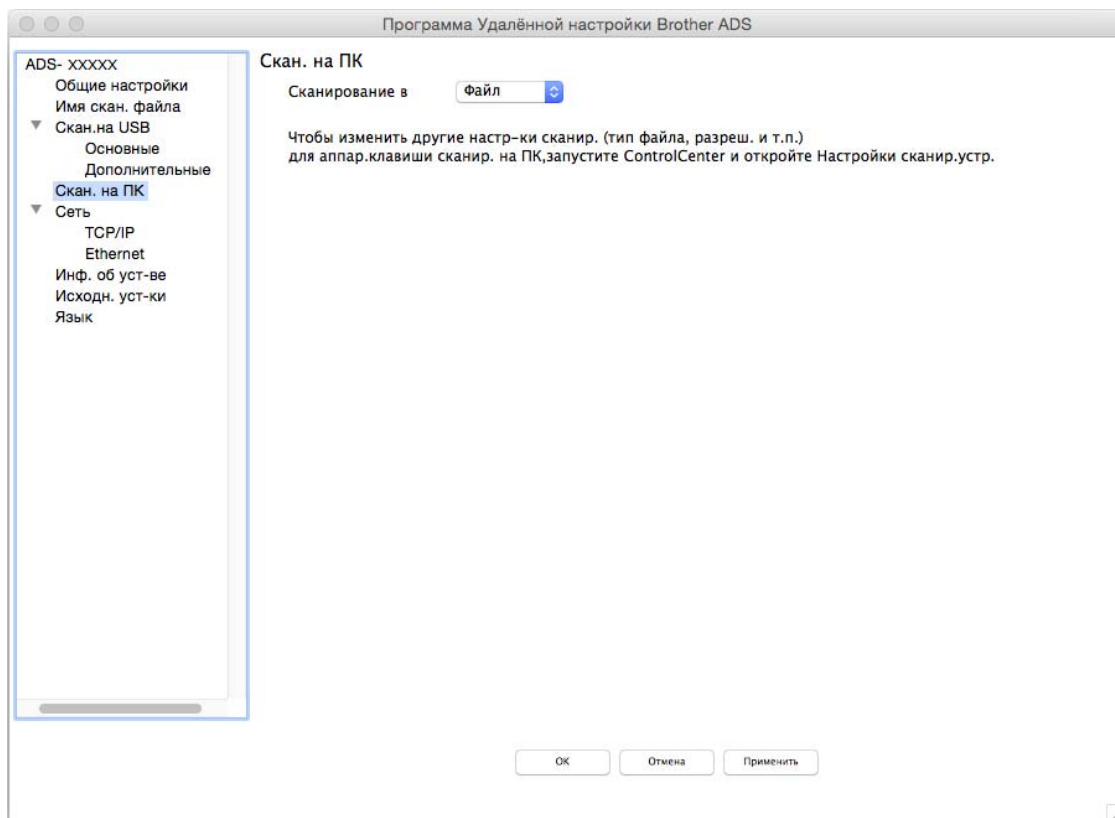

■ Macintosh



- 3 Во всплывающем меню функций сканирования выберите нужную (**Изображение**, **OCR**, **Электронная почта** или **Файл**).
- 4 Нажмите кнопку **ОК**, чтобы закрыть окно удаленной настройки.
- 5 При необходимости измените другие настройки (см. раздел *Изменение настроек сканирования на компьютер (для Windows®)* на стр. 194).
- 6 Загрузите документ.
- 7 Нажмите кнопку **Сканировать на ПК**. Устройство начнет сканирование документа.

Сохранение отсканированных документов на компьютере в расширенном режиме

(ADS-2400N, ADS-3000N)

- 1 Запустите приложение.
 - Windows®
- 1 На панели задач щелкните по значку ControlCenter4 , а затем в меню выберите команду **Открыть**.
Откроется окно **ControlCenter4**.
- 2 Откройте вкладку  (в приведенном ниже примере используется **Расширенный режим**).
- 3 Нажмите кнопку **Удаленная настройка**.

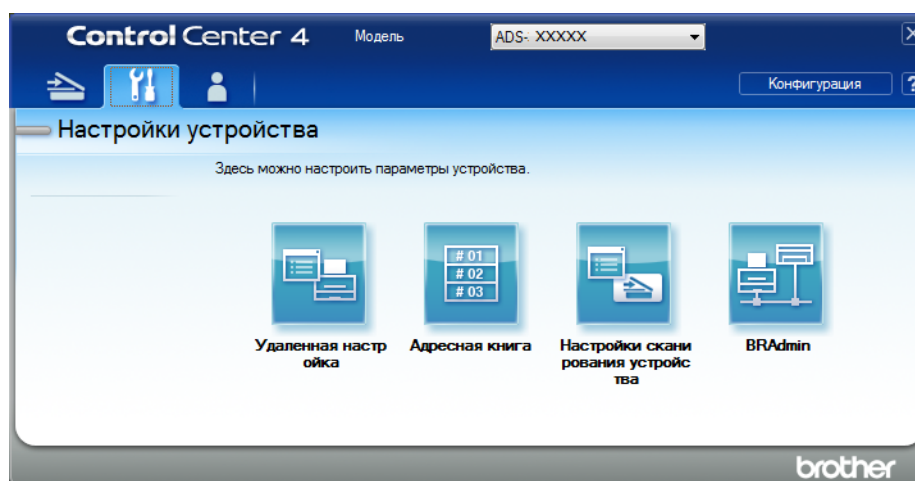

■ Macintosh

- 1 В строке меню **Finder** выберите **Переход > Программы > Brother**.
- 2 Дважды щелкните по значку удаленной настройки.

ПРИМЕЧАНИЕ

- Чтобы использовать удаленную настройку, перейдите на страницу вашей модели на веб-сайте Brother Solutions Center (support.brother.com) и загрузите программу удаленной настройки в разделе **Файлы > Сервисные программы**.
- Удаленная настройка для Mac поддерживает только USB-подключения.

- 2 Откроется окно удаленной настройки.

■ Windows®

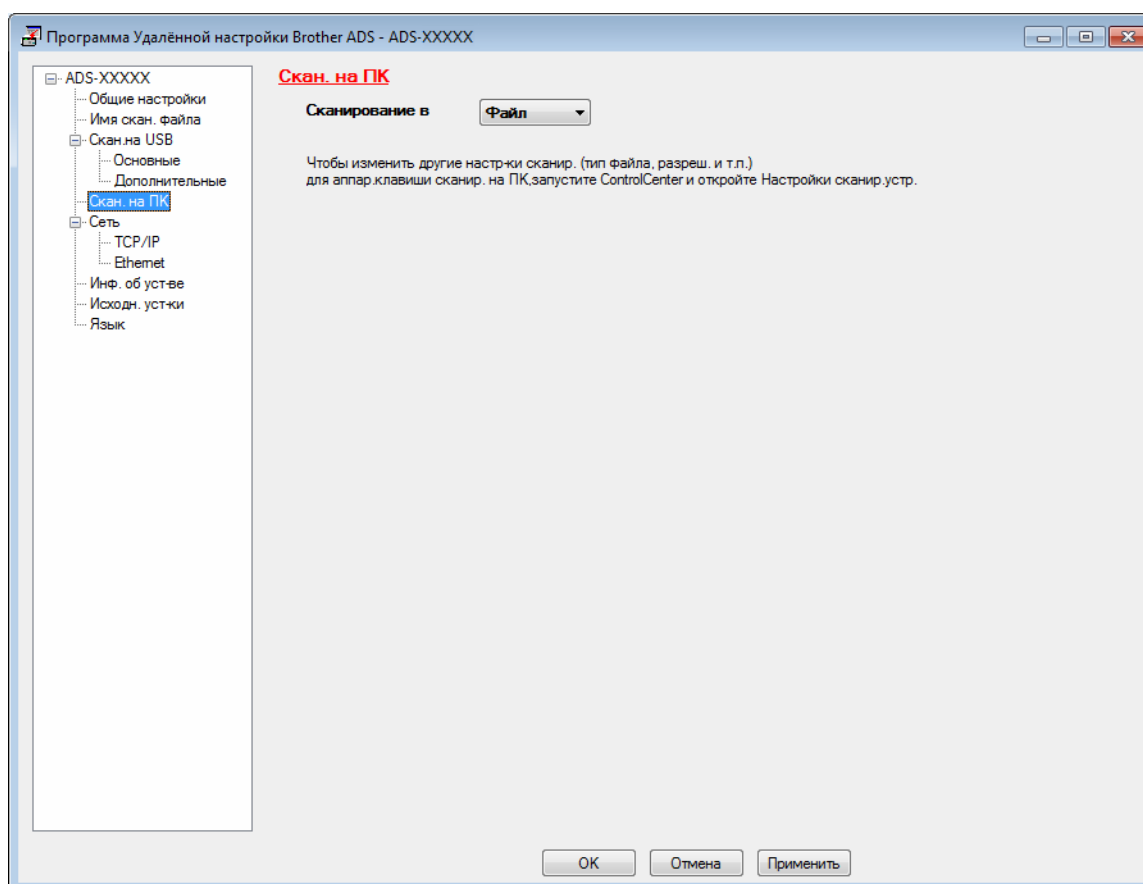

■ Macintosh

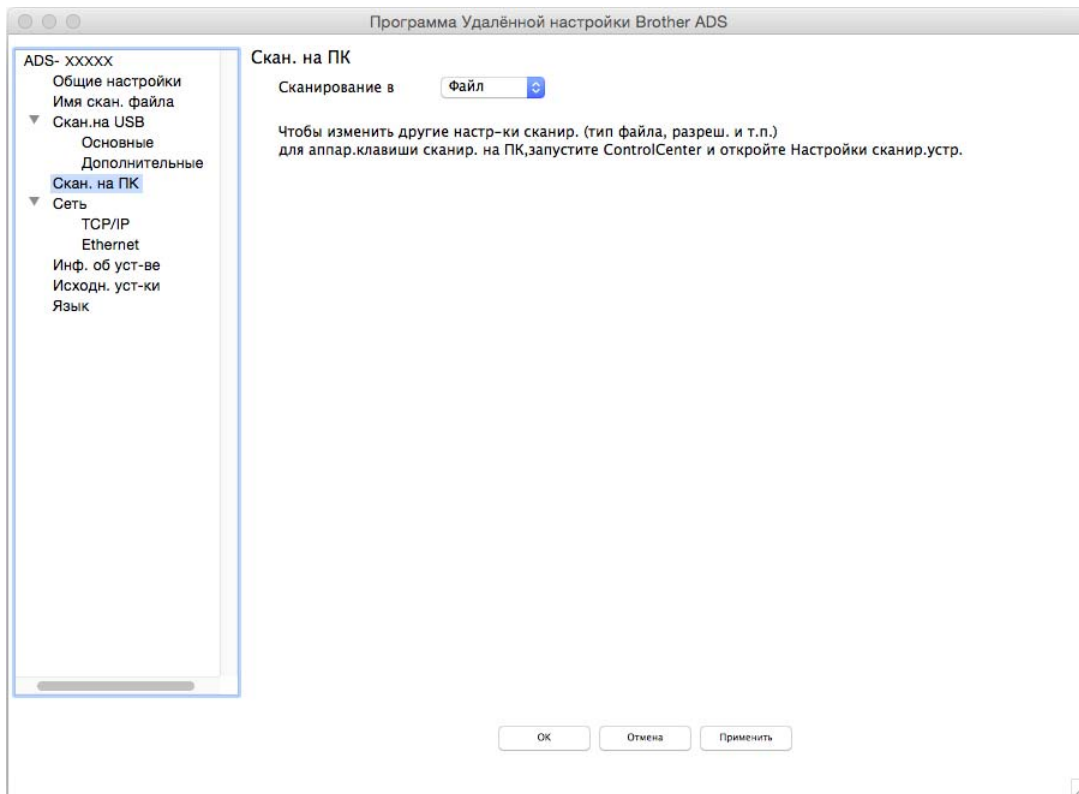

- 3 Во всплывающем меню функций сканирования выберите нужную (**Изображение**, **OCR**, **Электронная почта** или **Файл**).
- 4 Нажмите кнопку **ОК**, чтобы закрыть окно удаленной настройки.
- 5 При необходимости измените другие настройки (см. раздел *Изменение настроек сканирования на компьютер (для Windows®)* на стр. 194).
- 6 Загрузите документ.
- 7 Нажмите кнопку **Сканировать на ПК**. Устройство начнет сканирование документа.

(ADS-2800W, ADS-3600W)

- 1 Загрузите документ.
- 2 Проведите пальцем влево или вправо.
- 3 Нажмите на ПК.
- 4 Проведите пальцем влево или вправо, чтобы отобразить нужную функцию сканирования (На ПК (OCR), На ПК (файл), На ПК (изображение) или На ПК (e-mail)).
- 5 Выберите необходимую функцию сканирования.

- 6 Если устройство подключено к нескольким компьютерам, нажмите ▲ или ▼, чтобы отобразить компьютер, на котором нужно сохранить данные. Выберите этот компьютер.
- 7 Нажмите Параметры.
- 8 Настройте перечисленные ниже параметры для своей задачи. (Чтобы настроить другие параметры, нажмите **Дополнительные настройки**. **Дополнительные сведения см. на стр. 203.**)
 - Параметры сканир.
 - 2-стор. сканир.
 - Тип сканирования
 - Разрешение
 - Тип файла
 - Размер документа
 - Авт. к. перекоса
 - Пропуск пуст. страниц
 - Дополнительные настройки
- 9 Нажмите ОК.
- 10 Нажмите Старт.
Устройство начнет сканирование.

ПРИМЕЧАНИЕ

- Параметры функций сканирования можно настроить на компьютере. См. раздел *Изменение настроек сканирования на компьютер (для Windows®)* на стр. 194.
 - Чтобы сохранить настройки в виде ярлыка, нажмите **Сохранить как ярлык**. **Дополнительные сведения см. в разделе *Добавление ярлыков сканирования* на стр. 10.**
-

Сохранение отсканированных документов на USB-накопителе

- 1 Запустите приложение.
 - Windows®
- 1 На панели задач щелкните по значку ControlCenter4 , а затем в меню выберите команду **Открыть**.
Откроется окно **ControlCenter4**.
- 2 Откройте вкладку **Настройки устройства** (в приведенном ниже примере используется **Стандартный режим**).
- 3 Нажмите кнопку **Удаленная настройка**.

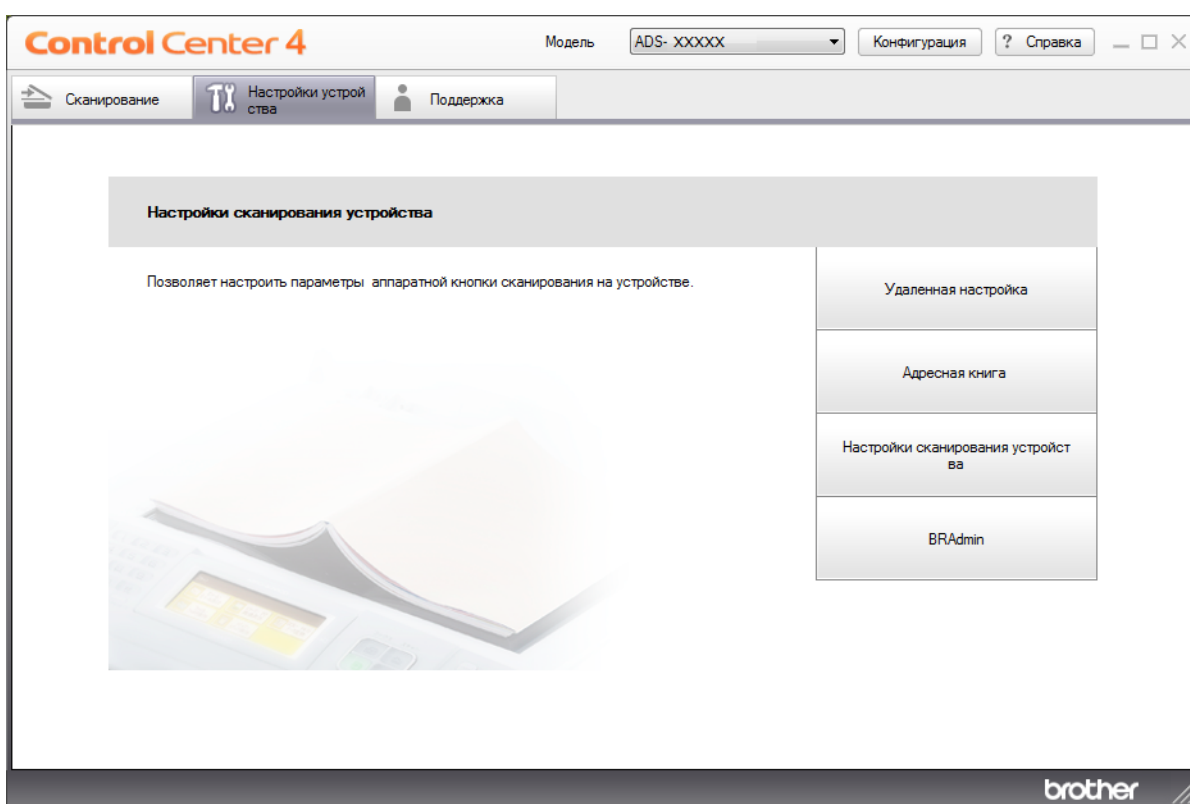

ПРИМЕЧАНИЕ

Если используется **Расширенный режим**, щелкните по значку  (Настройки), чтобы перейти к вкладке **Настройки устройства**.

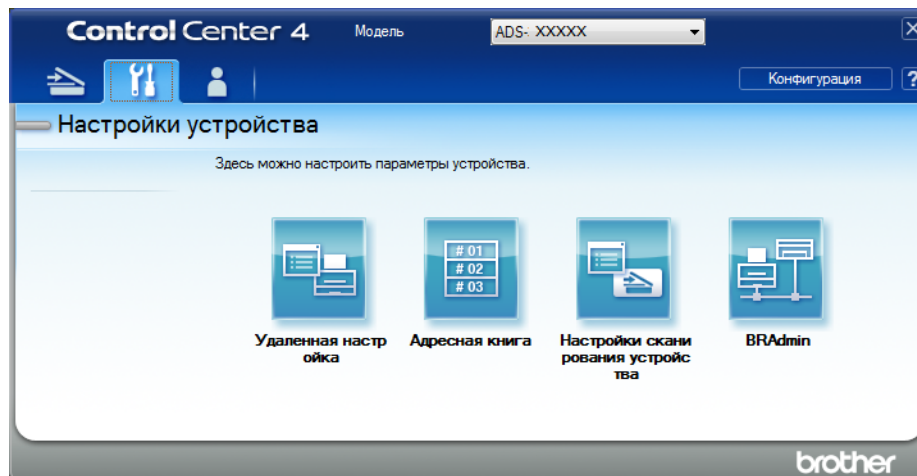

■ Macintosh

- 1 В строке меню **Finder** выберите **Переход > Программы > Brother**.
- 2 Дважды щелкните по значку удаленной настройки.

ПРИМЕЧАНИЕ

- Чтобы использовать удаленную настройку, перейдите на страницу вашей модели на веб-сайте Brother Solutions Center (support.brother.com) и загрузите программу удаленной настройки в разделе **Файлы > Сервисные программы**.
- Удаленная настройка для Mac поддерживает только USB-подключения.

- 2 Откроется окно удаленной настройки.

- 3 На панели навигации выберите пункт **Скан. на USB** и настройте необходимые параметры сканирования.

■ Windows®

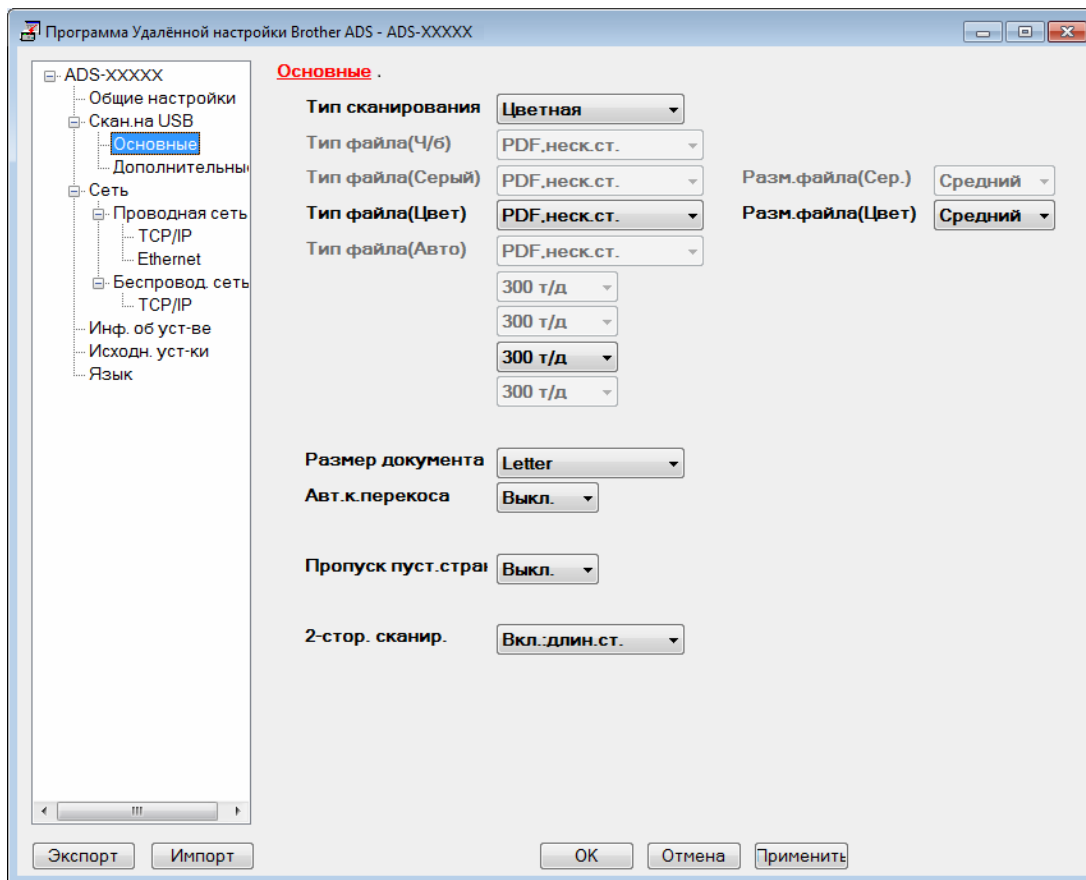

■ Macintosh

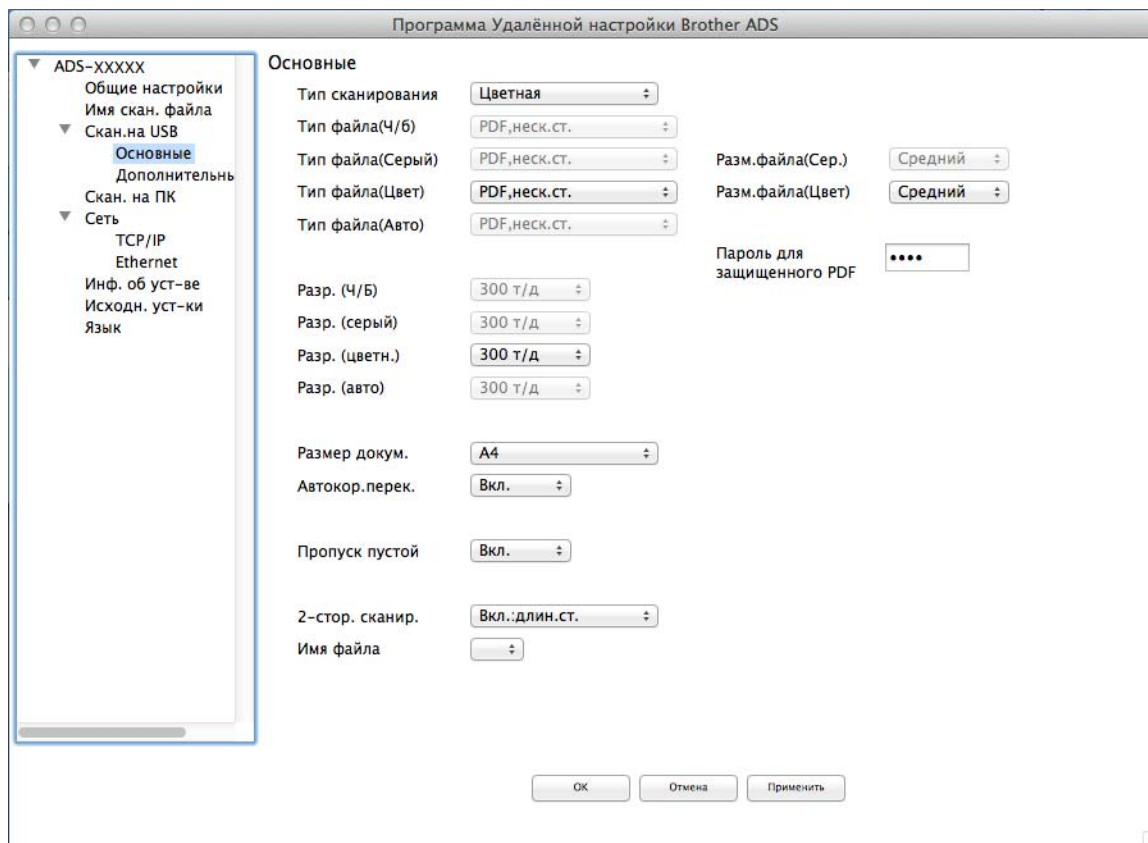

- 4 Нажмите **Применить**, а затем — **ОК**.
- 5 Вставьте USB-накопитель в устройство.
- 6 Загрузите документ.
- 7 На панели управления нажмите кнопку **Сканировать на USB**. Устройство начнет сканирование.

ПРИМЕЧАНИЕ

Имя файла составляется из текущей даты и двузначного порядкового номера.

(ADS-2800W, ADS-3600W)

- 1 Вставьте USB-накопитель в устройство.
- 2 Загрузите документ.
- 3 Проведите пальцем влево или вправо.
- 4 Нажмите на USB.

- 5 Нажмите **Параметры**.
- 6 Настройте перечисленные ниже параметры для своей задачи. (Чтобы настроить другие параметры, нажмите **Дополнительные настройки**. **Дополнительные сведения см. на стр. 203.**)
 - 2-стор. сканир.
 - Тип сканирования
 - Разрешение
 - Тип файла
 - Размер документа
 - Имя файла
 - Стиль им. файла
 - Размер файла
 - Авт.к.перекоса
 - Пропуск пуст.страниц
 - Дополнительные настройки

ПРИМЕЧАНИЕ

- Чтобы для параметра **Размер документа** установить значение **Длинная бумага**, в настройке **Тип сканирования** выберите вариант **Цвет** или **Ч/б**.
- Чтобы использовать новые настройки по умолчанию, нажмите **Сохранить как зная по умолчанию**.
- Чтобы восстановить заводские настройки, нажмите **Заводские настройки**.

- 7 Нажмите **ОК**.

- 8 Нажмите **Старт**.
Устройство начнет сканирование, после чего отсканированные данные сохранятся на USB-накопителе.

ПРИМЕЧАНИЕ

Чтобы сохранить настройки в виде ярлыка, нажмите **Сохранить как ярлык**. **Дополнительные сведения см. в разделе *Добавление ярлыков сканирования* на стр. 10.**

ВАЖНАЯ ИНФОРМАЦИЯ

НЕ извлекайте USB-накопитель в процессе сканирования, чтобы не повредить его или хранящиеся на нем данные.

Сканирование документов на FTP-сервер

Функция сканирования на FTP позволяет сканировать черно-белые или цветные документы непосредственно на FTP-сервер в локальной сети или Интернете.

Параметры, необходимые для сканирования на FTP, можно настроить с помощью системы управления через веб-интерфейс и сохранить их в профиле FTP.

ПРИМЕЧАНИЕ

- Сканирование на FTP доступно, если профили FTP настроены с помощью системы управления через веб-интерфейс.
 - Рекомендуется использовать веб-браузеры Microsoft® Internet Explorer® 8, 10 или 11 для Windows® и Safari 8.0 для Macintosh. В настройках веб-браузера должна быть включена поддержка JavaScript и файлов cookie. Если используется другой веб-браузер, проверьте, поддерживает ли он протоколы HTTP 1.0 и HTTP 1.1.
-

Запуск системы управления через веб-интерфейс

ПРИМЕЧАНИЕ

Для использования системы управления через веб-интерфейс необходимо настроить устройство по беспроводной сети (ADS-2800W, ADS-3600W) с помощью установочного диска (см. *руководство по быстрой установке*).

(ADS-2400N, ADS-3000N)

1 Запустите приложение.

■ Windows®

- 1 На панели задач щелкните по значку ControlCenter4 , а затем в меню выберите команду **Открыть**.
Откроется окно **ControlCenter4**.
- 2 Откройте вкладку **Настройки устройства** (в приведенном ниже примере используется **Стандартный режим**).
- 3 Нажмите кнопку **Настройка сканир. на сетев. устр.**

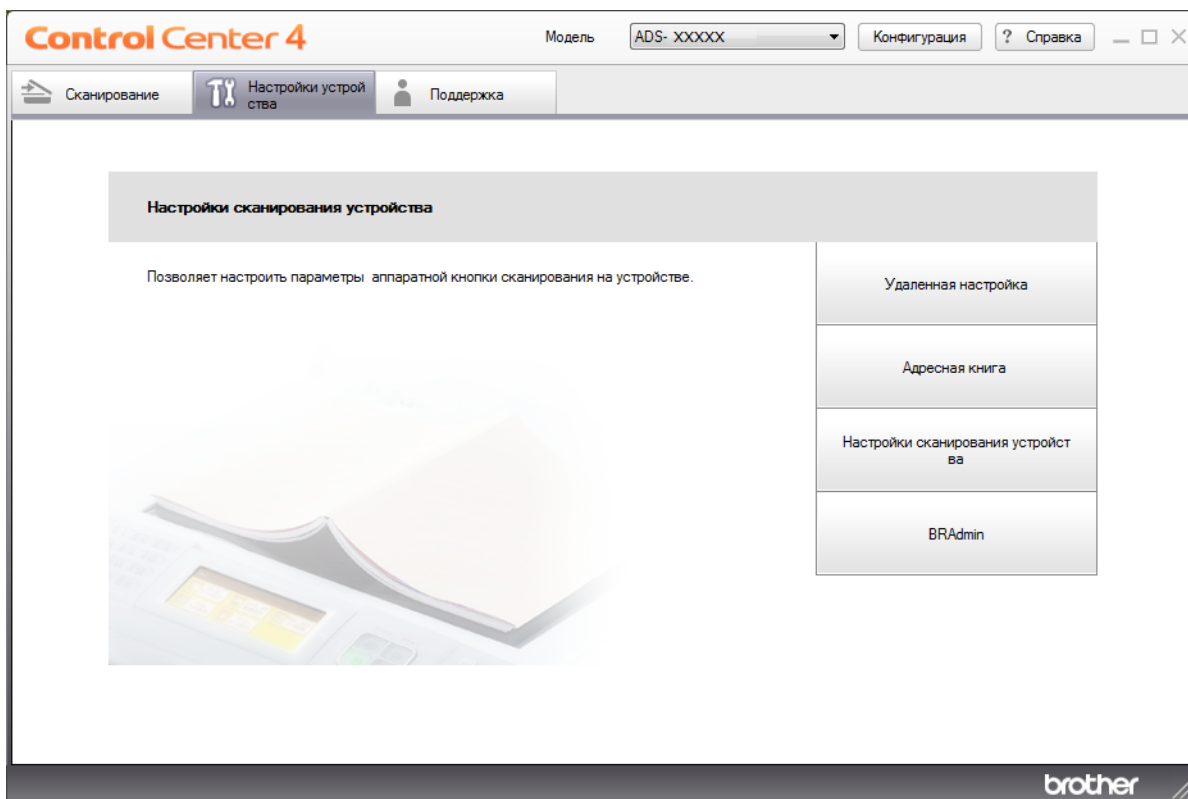

ПРИМЕЧАНИЕ

Если используется **Расширенный режим**, щелкните по значку  (Настройки), чтобы перейти к вкладке **Настройки устройства**.

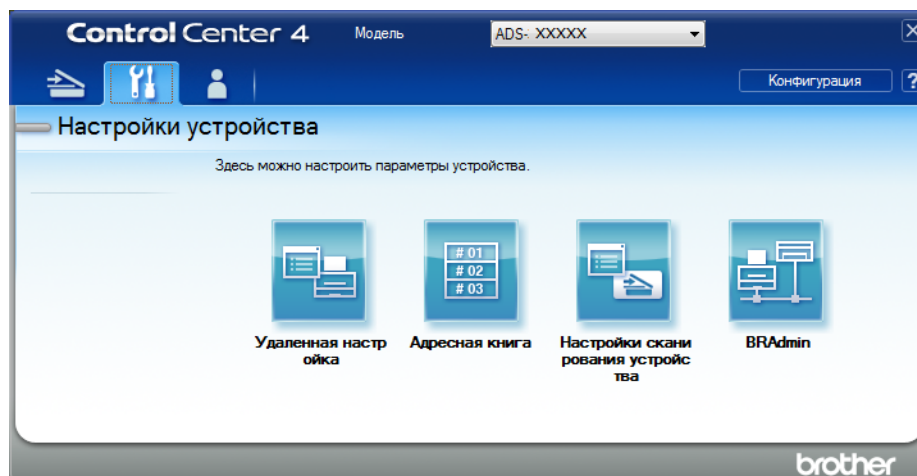

■ Macintosh

- 1 Убедитесь, что устройство Brother и компьютер или мобильное устройство подключены к одной сети.
- 2 Запустите веб-браузер.
- 3 В адресной строке веб-браузера введите «http://IP-адрес устройства» (где «IP-адрес устройства» — это IP-адрес используемого устройства).
Например, http://192.168.1.2

ПРИМЕЧАНИЕ

- IP-адрес устройства можно найти в меню «Сеть» на панели управления.
- Если вы установили пароль для доступа к веб-интерфейсу управления, введите его в поле «Вход», а затем щелкните по значку .

- 2 Откроется окно системы управления через веб-интерфейс.

(ADS-2800W, ADS-3600W)

Запустите веб-браузер.

В адресной строке введите IP-адрес своего устройства (или имя сервера печати). Например, http://192.168.1.2. IP-адрес устройства можно найти с помощью ЖК-дисплея. По умолчанию пароль для входа не требуется. Если вы ранее уже задали пароль, введите его и нажмите .

Настройка параметров FTP по умолчанию

- 1 Откройте вкладку **Сканирование**.
- 2 На панели навигации слева выберите меню **Сканирование на FTP, SFTP, в сетевую папку, в SharePoint**.
- 3 Выберите **FTP** и нажмите **Отправить**.
- 4 На панели навигации слева выберите меню **Профиль сканирования на FTP, SFTP, в сетевую папку, в SharePoint**.

- 5 Выберите профиль, который нужно настроить или изменить.
- 6 В поле **Имя профиля** введите имя профиля сервера (не более 15 букв и цифр). Это имя отобразится в поле **Назначение**, если выбрать функцию **Скан. на Сетевое устройство** на панели навигации слева (ADS-2400N, ADS-3000N) или на сенсорном дисплее устройства (ADS-2800W, ADS-3600W).
- 7 В поле **Адрес хоста** введите адрес хоста (например, ftp.example.com; не более 64 символов) или IP-адрес (например, 192.23.56.189), а также путь (не более 60 символов) к папке на FTP-сервере, в которую будут отправлены отсканированные данные. Не вводите косую черту в начале пути.
- 8 В поле **Имя пользователя** введите имя пользователя (не более 32 символов), который имеет разрешение на запись данных на FTP-сервер.

- 9 В поле **Пароль** введите пароль (не более 32 символов) для имени пользователя, введенного в поле **Имя пользователя**. В поле **Ещё раз введите пароль** введите пароль повторно.
- 10 В поле **Папка сохранения** введите конечную папку для сохранения документа на FTP-сервере (не более 60 символов).
- 11 В раскрывающемся списке **Имя файла** выберите префикс имени файла из трех готовых или четырнадцати пользовательских вариантов. Имя файла отсканированного документа будет состоять из выбранного префикса, 6 последних цифр счетчика сканера и расширения файла (например, Estimate_098765.pdf).
- 12 Выберите подходящее значение «Цвет», «Ч/б» или «Серый», чтобы настроить чувствительность обнаружения цвета.
- 13 Выберите нужное качество сканирования, тип и размер файла, размер документа, яркость и контрастность, а также при необходимости включите двустороннее сканирование. Можно изменить перечисленные ниже настройки.

Настройка	Параметры	Описание
Разрешение	Цвет 100 т/д	<ul style="list-style-type: none"> ■ В раскрывающемся списке Разрешение можно выбрать разрешение для сканирования. При высоком разрешении отсканированное изображение более детально, но при этом оно получается большого размера и для его передачи требуется много времени. ■ При выборе варианта Выбирается пользователем нужно задать значение параметра на панели управления устройства.
	Цвет 150 т/д	
	Цвет 200 т/д	
	Цвет 300 т/д	
	Цвет 600 т/д	
	Цвет авто	
	Серый 100 т/д	
	Серый 150 т/д	
	Серый 200 т/д	
	Серый 300 т/д	
	Серый 600 т/д	
	Серый авто	
	Ч/б 100 т/д	
	Ч/б 150 т/д	
	Ч/б 200 т/д	
	Ч/б 300 т/д	
	Ч/б 600 т/д	
	Ч/б авто	
	Авто 100 т/д	
	Авто 150 т/д	
Авто 200 т/д		
Авто 300 т/д		
Авто 600 т/д		
Авто		
Выбирается пользователем		

Настройка	Параметры	Описание
Тип файла	<p>PDF на 1 стр.</p> <p>PDF на неск. стр.</p> <p>JPEG</p> <p>PDF/A на 1 стр.</p> <p>PDF/A на неск. стр.</p> <p>Защищ. PDF, 1 стр.</p> <p>Защищ. PDF, неск. стр.</p> <p>Подпис. PDF, 1 стр.</p> <p>Подпис. PDF, неск. стр.</p> <p>PDF с выс. ур. сж. (1 стр.)</p> <p>PDF с выс. ур. сж. (>1 стр.)</p> <p>XPS</p> <p>TIFF, 1 страница</p> <p>TIFF, неск. стр.</p> <p>Выбирается пользователем</p>	<ul style="list-style-type: none"> ■ Можно выбрать тип файла для отсканированных данных. ■ При выборе параметра Защищенный PDF перед началом сканирования устройство предложит ввести четырехзначный пароль (цифры от 0 до 9). ■ При выборе параметра Подписанный PDF необходимо установить сертификат на устройство с помощью системы управления через веб-интерфейс. Выберите Подписанный PDF на вкладке Администратор в системе управления через веб-интерфейс. См. <i>руководство пользователя по работе в сети</i>. ■ PDF/A — это файл формата PDF, предназначенный для долгосрочного архивирования. Этот формат содержит всю необходимую информацию для воспроизведения документа после длительного хранения. ■ Использование цифрового сертификата в подписанном PDF позволяет предотвратить нежелательные манипуляции с данными и несанкционированный доступ к ним. ■ Если в списке Разрешение выбран вариант Цвет или Серый, можно выбрать значение PDF, Защищенный PDF, PDF/A, Подписанный PDF, JPEG или XPS. ■ Если в списке Разрешение выбран вариант Ч/б, можно выбрать значение PDF, Защищенный PDF, PDF/A, Подписанный PDF или TIFF. ■ Если в списке Разрешение выбран вариант Авто, можно выбрать значение PDF, Защищенный PDF или Подписанный PDF. ■ При выборе варианта Выбирается пользователем нужно задать значение параметра на панели управления устройства. ■ Для значения PDF с выс. ур. сж. можно выбрать только вариант Цвет 300 т/д или Серый 300 т/д.

Настройка	Параметры	Описание
Размер документа	Авто A4 Letter Legal B5 A5 B6 A6 Визитка Длинная бумага	<ul style="list-style-type: none"> ■ При выборе параметра Авто можно сканировать документы любого размера, не меняя параметр Размер документа. Чтобы ускорить сканирование, выберите точный формат в раскрывающемся списке Размер документа. ■ При использовании варианта 600 т/д для настройки Разрешение нельзя выбрать значение Авто. ■ Если параметр Автокоррекция перекоса выключен, можно выбрать значение A4, Letter, Legal, B5, A5, B6, A6, Визитка или Длинная бумага (если в поле Разрешение не выбран вариант Авто XXX т/д). ■ Значение Длинная бумага можно выбрать, если заданы указанные ниже параметры. <ul style="list-style-type: none"> • Разрешение: любое, кроме Авто • Автокоррекция перекоса: Выкл. • Пропуск пустой страницы: Выкл.
Размер файла	Маленький Средний Большой Выбирается пользователем	<ul style="list-style-type: none"> ■ Можно настроить размер файла для отсканированных данных. ■ Если в списке Разрешение выбран вариант Цвет или Серый, выберите в раскрывающемся списке размер файла для отсканированных данных. ■ При выборе варианта Выбирается пользователем нужно задать значение параметра на панели управления устройства.
2-стор. Сканирование	Выкл. Длинный край Короткий край	Для правильного форматирования отсканированного документа при двустороннем сканировании выберите Длинный край или Короткий край (в зависимости от макета исходного документа).
Яркость	-50 -40 -30 -20 -10 0 +10 +20 +30 +40 +50	<p>Настройте этот параметр (от -50 до 50), чтобы получить наилучшее качество изображения. Значение по умолчанию: 0. Это среднее значение, подходящее для большинства изображений. Если отсканированное изображение слишком светлое, уменьшите уровень яркости и повторно отсканируйте документ.</p> <p>Если отсканированное изображение слишком темное, увеличьте уровень яркости и повторно отсканируйте документ.</p>

Настройка	Параметры	Описание
Контраст	-50	Настройте этот параметр (от -50 до 50), чтобы получить наилучшее качество изображения. Значение по умолчанию: 0. Это среднее значение, подходящее для большинства изображений. Если увеличить контрастность, станут более различимы темные и светлые области изображения, а если уменьшить — будет видно больше деталей в оттенках серого.
	-40	
	-30	
	-20	
	-10	
	0	
	+10	
	+20	
	+30	
	+40	
	+50	

- 14 В поле **Настройки полей** введите значение от -3 до 3, чтобы добавить или удалить поле по краю изображения.
- 15 Для параметра **Автокоррекция перекоса**¹ выберите значение **Автоматически**, если нужно исправить перекос сканируемого документа (не более 9 мм от центра документа до края).
- 16 Чтобы удалить пустые страницы документа из отсканированных данных, задайте для параметра **Пропуск пустой страницы**¹ значение **Вкл.**
- 17 Чтобы настроить **Чувствительность пропуска пустых страниц**, выберите в раскрывающемся списке значение от -5 до 5.
- 18 Чтобы продолжить сканирование, задайте для параметра **Непрерывное сканирование** значение **Вкл.**
- 19 В зависимости от настройки FTP-сервера и сетевого брандмауэра задайте для параметра **Пассивный режим** значение **Выкл.** или **Вкл.** Значение по умолчанию: **Вкл.** В большинстве случаев этот параметр не нужно изменять.
- 20 Задайте **Номер порта**, который используется для доступа к FTP-серверу. По умолчанию задан порт 21. В большинстве случаев этот параметр не нужно изменять.
- 21 Нажмите **Отправить**.

¹ При определенном состоянии исходного документа эта функция может работать неправильно.

ПРИМЕЧАНИЕ



Использование символов ?, /, \, ", :, <, >, | и * может вызвать ошибку при отправке.

Сканирование с использованием профилей FTP-сервера

ПРИМЕЧАНИЕ

- Если настройка устройства выполнена с помощью USB-интерфейса, необходимо повторить ее по беспроводной сети (ADS-2800W, ADS-3600W) с помощью установочного диска (см. *руководство по быстрой установке*). Только после этого можно будет выполнять сканирование на FTP-сервер.
- Перед началом сканирования на FTP-сервер нужно настроить соответствующий профиль (см. раздел *Сканирование документов на FTP-сервер* на стр. 147).

(ADS-2400N, ADS-3000N)

- 1 Загрузите документ.
- 2 Нажмите кнопку ( 1 ,  2 или  3), которой назначена функция сканирования на FTP-сервер. Устройство начнет сканирование. Инструкции по назначению функций сканирования кнопке сетевого устройства см. в разделе *Назначение функций сканирования для кнопок сетевых устройств 1–3* на стр. 29.

(ADS-2800W, ADS-3600W)

- 1 Загрузите документ.
- 2 Нажмите ◀ или ▶, чтобы отобразить на FTP/SFTP.
- 3 Нажмите на FTP/SFTP.
- 4 Нажмите ▲ или ▼ и выберите в списке один из профилей FTP-сервера. Выполните одно из указанных ниже действий.
 - Если профиль сканирования на FTP полностью настроен, перейдите к шагу 8.
 - Если профиль сканирования на FTP не завершен, перейдите к шагу 5.
- 5 Нажмите Параметры.
- 6 Настройте перечисленные ниже параметры для своей задачи. (Чтобы настроить другие параметры, нажмите *Дополнительные настройки*. *Дополнительные сведения* см. на стр. 203.)
 - 2-стор. сканир.
 - Тип сканирования
 - Разрешение
 - Тип файла
 - Размер документа
 - Имя файла
 - Стиль им. файла

Сканирование с помощью панели управления

- Размер файла
- Авт.к.перекоса
- Пропуск пуст.страниц
- Имя пользователя
- Дополнительные настройки

7 Нажмите ОК.

8 Нажмите Старт.
На сенсорном дисплее появится сообщение *Соединение*. Если подключение к FTP-серверу прошло успешно, устройство начнет сканирование.

ПРИМЕЧАНИЕ

Чтобы сохранить профиль в виде ярлыка, нажмите *Сохранить как ярлык*.

Сканирование документов на SFTP-сервер

Функция сканирования на SFTP позволяет сканировать черно-белые или цветные документы непосредственно на SFTP-сервер в локальной сети или Интернете.

Параметры, необходимые для сканирования на SFTP, можно настроить с помощью системы управления через веб-интерфейс и сохранить их в профиле SFTP.

ПРИМЕЧАНИЕ

- Сканирование на SFTP доступно, если профили SFTP настроены с помощью системы управления через веб-интерфейс.
 - Рекомендуется использовать веб-браузеры Microsoft® Internet Explorer® 8, 10 или 11 для Windows® и Safari 8.0 для Macintosh. В настройках веб-браузера должна быть включена поддержка JavaScript и файлов cookie. Если используется другой веб-браузер, проверьте, поддерживает ли он протоколы HTTP 1.0 и HTTP 1.1.
-

Запуск системы управления через веб-интерфейс

ПРИМЕЧАНИЕ

Если настройка устройства выполнена с помощью USB-интерфейса, необходимо повторить ее по беспроводной сети с помощью установочного диска (см. *руководство по быстрой установке*). Только после этого можно будет использовать систему управления через веб-интерфейс.

(ADS-2400N, ADS-3000N)

- 1 Запустите приложение.
 - Windows®
- 1 На панели задач щелкните по значку ControlCenter4 , а затем в меню выберите команду **Открыть**. Откроется окно **ControlCenter4**.
- 2 Откройте вкладку **Настройки устройства** (в приведенном ниже примере используется **Стандартный режим**).
- 3 Нажмите кнопку **Настройка сканир. на сетев. устр.**

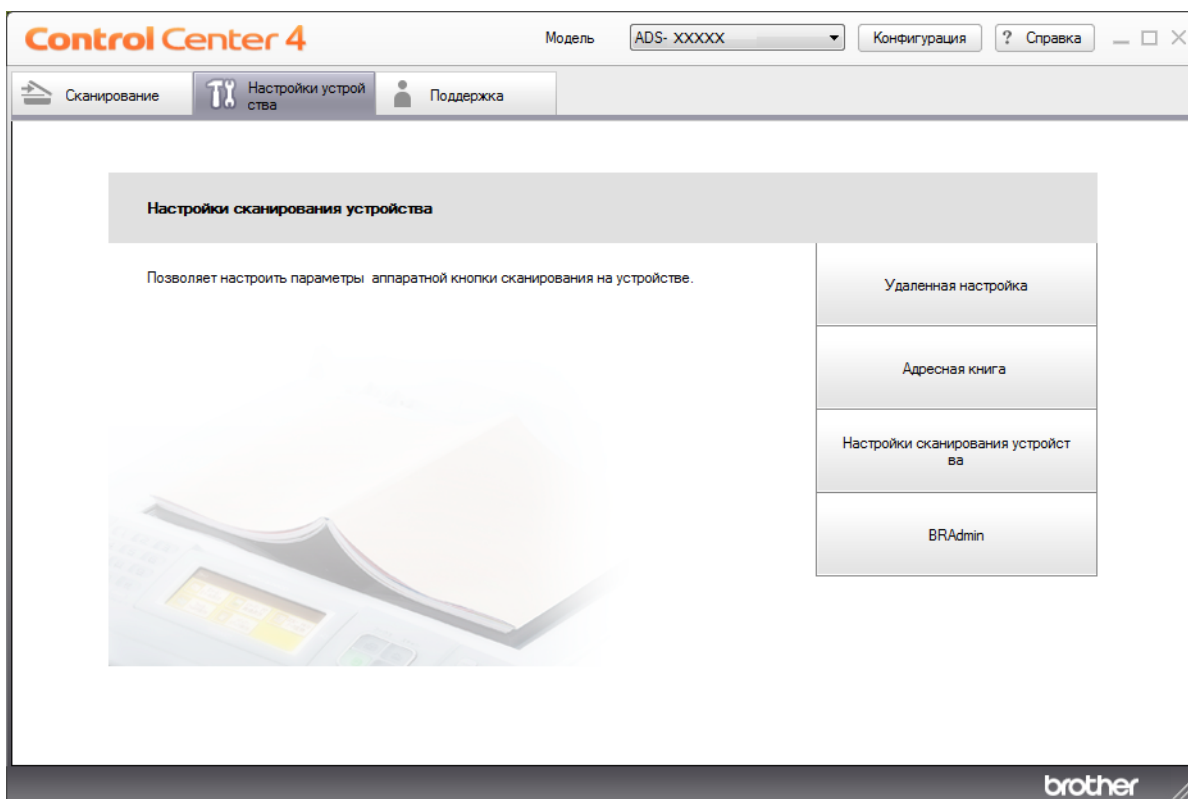

ПРИМЕЧАНИЕ

Если используется **Расширенный режим**, щелкните по значку  (Настройки), чтобы перейти к вкладке **Настройки устройства**.

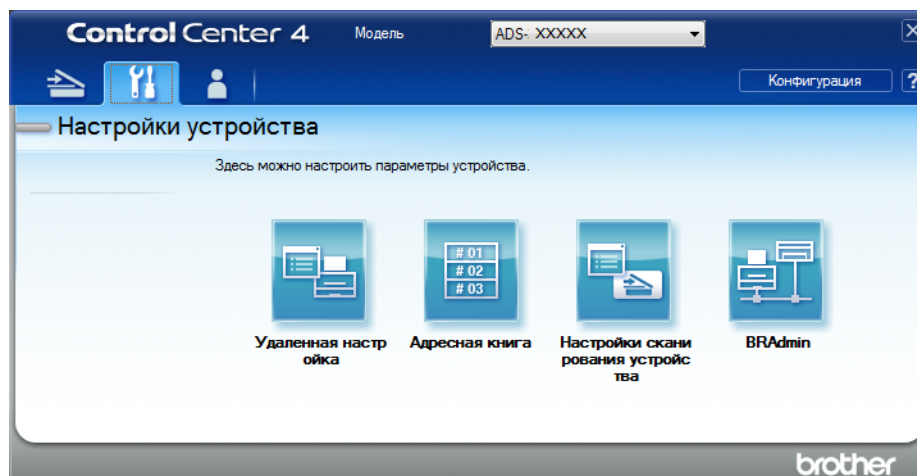

■ Macintosh

- 1 Убедитесь, что устройство Brother и компьютер или мобильное устройство подключены к одной сети.
- 2 Запустите веб-браузер.
- 3 В адресной строке веб-браузера введите «http://IP-адрес устройства» (где «IP-адрес устройства» — это IP-адрес используемого устройства).
Например, http://192.168.1.2

ПРИМЕЧАНИЕ

- IP-адрес устройства можно найти в меню «Сеть» на панели управления.
- Если вы установили пароль для доступа к веб-интерфейсу управления, введите его в поле «Вход», а затем щелкните по значку .

- 2 Откроется окно системы управления через веб-интерфейс.

(ADS-2800W, ADS-3600W)

Запустите веб-браузер.

В адресной строке введите IP-адрес своего устройства (или имя сервера печати). Например, http://192.168.1.2. IP-адрес устройства можно найти с помощью ЖК-дисплея. По умолчанию пароль для входа не требуется. Если вы ранее уже задали пароль, введите его и нажмите .

Настройка параметров SFTP по умолчанию

- 1 Откройте вкладку **Сканирование**.
- 2 На панели навигации слева выберите меню **Сканирование на FTP, SFTP, в сетевую папку, в SharePoint**.
- 3 Выберите **SFTP** и нажмите **Отправить**.
- 4 На панели навигации слева выберите меню **Профиль сканирования на FTP, SFTP, в сетевую папку, в SharePoint**.

- 5 Выберите профиль, который нужно настроить или изменить.
- 6 В поле **Имя профиля** введите имя профиля сервера (не более 15 букв и цифр). Это имя отобразится в поле **Назначение** для функции **Скан. на Сетевое устройство** на вкладке **Сканирование** (ADS-2400N, ADS-3000N) или на сенсорном дисплее устройства (ADS-2800W, ADS-3600W).
- 7 В поле **Адрес хоста** введите адрес хоста (например, sftp.example.com; не более 64 символов) или IP-адрес (например, 192.23.56.189), а также путь (не более 60 символов) к папке на SFTP-сервере, в которую будут отправлены отсканированные данные. Не вводите косую черту в начале пути.
- 8 В поле **Имя пользователя** введите имя пользователя (не более 32 символов), который имеет разрешение на запись данных на SFTP-сервер.
- 9 В поле **Метод аутентификации** выберите **Пароль** или **Открытый ключ**.
- 10 Выполните одно из указанных ниже действий.
 - Если вы выбрали **Пароль**, введите пароль (не более 32 символов) для имени пользователя, введенного в поле **Имя пользователя**. В поле **Ещё раз введите пароль** введите пароль повторно.
 - Если вы выбрали **Открытый ключ**, выберите тип аутентификации в раскрывающемся списке **Пара ключей клиента**.

- 11 Выберите тип аутентификации в раскрывающемся списке **Открытый ключ сервера**.
- 12 В поле **Папка сохранения** введите конечную папку для сохранения документа на SFTP-сервере (не более 60 символов).
- 13 В раскрывающемся списке **Имя файла** выберите префикс имени файла из трех готовых или четырнадцати пользовательских вариантов. Имя файла отсканированного документа будет состоять из выбранного префикса, 6 последних цифр счетчика сканера и расширения файла (например, Estimate_098765.pdf).
- 14 Выберите нужное качество сканирования, тип и размер файла, размер документа, яркость и контрастность, а также при необходимости включите двустороннее сканирование. Можно изменить перечисленные ниже настройки.

Настройка	Параметры	Описание
Разрешение	Цвет 100 т/д Цвет 150 т/д Цвет 200 т/д Цвет 300 т/д Цвет 600 т/д Цвет авто Серый 100 т/д Серый 150 т/д Серый 200 т/д Серый 300 т/д Серый 600 т/д Серый авто Ч/б 100 т/д Ч/б 150 т/д Ч/б 200 т/д Ч/б 300 т/д Ч/б 600 т/д Ч/б авто Авто 100 т/д Авто 150 т/д Авто 200 т/д Авто 300 т/д Авто 600 т/д Авто Выбирается пользователем	<ul style="list-style-type: none"> ■ В раскрывающемся списке Разрешение можно выбрать разрешение для сканирования. При высоком разрешении отсканированное изображение более детально, но при этом оно получается большого размера и для его передачи требуется много времени. ■ При выборе варианта Выбирается пользователем нужно задать значение параметра на панели управления устройства.

Настройка	Параметры	Описание
Тип файла	PDF на 1 стр. PDF на неск. стр. JPEG PDF/A на 1 стр. PDF/A на неск. стр. Защищ. PDF, 1 стр. Защищ. PDF, неск. стр. Подпис. PDF, 1 стр. Подпис. PDF, неск. стр. PDF с выс. ур. сж. (1 стр.) PDF с выс. ур. сж. (>1 стр.) XPS TIFF, 1 страница TIFF, неск. стр. Выбирается пользователем	<ul style="list-style-type: none"> ■ Можно выбрать тип файла для отсканированных данных. ■ При выборе параметра Защищенный PDF перед началом сканирования устройство предложит ввести четырехзначный пароль (цифры от 0 до 9). ■ При выборе параметра Подписанный PDF необходимо установить сертификат на устройство с помощью системы управления через веб-интерфейс. Выберите Подписанный PDF на вкладке Администратор в системе управления через веб-интерфейс. См. <i>руководство пользователя по работе в сети</i>. ■ PDF/A — это файл формата PDF, предназначенный для долгосрочного архивирования. Этот формат содержит всю необходимую информацию для воспроизведения документа после длительного хранения. ■ Использование цифрового сертификата в подписанном PDF позволяет предотвратить нежелательные манипуляции с данными и несанкционированный доступ к ним. ■ Если в списке Разрешение выбран вариант Цвет или Серый, можно выбрать значение PDF, Защищенный PDF, PDF/A, Подписанный PDF, JPEG или XPS. ■ Если в списке Разрешение выбран вариант Ч/б, можно выбрать значение PDF, Защищенный PDF, PDF/A, Подписанный PDF или TIFF. ■ Если в списке Разрешение выбран вариант Авто, можно выбрать значение PDF, Защищенный PDF или Подписанный PDF. ■ При выборе варианта Выбирается пользователем нужно задать значение параметра на панели управления устройства. ■ Для значения PDF с выс. ур. сж. можно выбрать только вариант Цвет 300 т/д или Серый 300 т/д.
Размер документа	Авто A4 Letter Legal B5 A5 B6 A6 Визитка Длинная бумага Выбирается пользователем	<ul style="list-style-type: none"> ■ При выборе параметра Авто можно сканировать документы любого размера, не меняя параметр Размер документа. Чтобы ускорить сканирование, выберите точный формат в раскрывающемся списке Размер документа. ■ При использовании варианта 600 т/д для настройки Разрешение нельзя выбрать значение Авто. ■ Если параметр Автокоррекция перекося выключен, можно выбрать значение A4, Letter, Legal, B5, A5, B6, A6, Визитка или Длинная бумага (если в поле Разрешение не выбран вариант Авто XXX т/д). ■ Значение Длинная бумага можно выбрать, если заданы указанные ниже параметры. <ul style="list-style-type: none"> • Разрешение: любое, кроме Авто • Автокоррекция перекося: Выкл. • Пропуск пустой страницы: Выкл.

Настройка	Параметры	Описание
Размер файла	Маленький Средний Большой Выбирается пользователем	<ul style="list-style-type: none"> ■ Можно настроить размер файла для отсканированных данных. ■ Если в списке Разрешение выбран вариант Цвет или Серый, выберите в раскрывающемся списке размер файла для отсканированных данных. ■ При выборе варианта Выбирается пользователем нужно задать значение параметра на панели управления устройства.
2-стор. Сканирование	Выкл. Длинный край Короткий край	Для правильного форматирования отсканированного документа при двустороннем сканировании выберите Длинный край или Короткий край (в зависимости от макета исходного документа).
Яркость	-50 -40 -30 -20 -10 0 +10 +20 +30 +40 +50	<p>Настройте этот параметр (от -50 до 50), чтобы получить наилучшее качество изображения. Значение по умолчанию: 0. Это среднее значение, подходящее для большинства изображений. Если отсканированное изображение слишком светлое, уменьшите уровень яркости и повторно отсканируйте документ.</p> <p>Если отсканированное изображение слишком темное, увеличьте уровень яркости и повторно отсканируйте документ.</p>
Контраст	-50 -40 -30 -20 -10 0 +10 +20 +30 +40 +50	<p>Настройте этот параметр (от -50 до 50), чтобы получить наилучшее качество изображения. Значение по умолчанию: 0. Это среднее значение, подходящее для большинства изображений.</p> <p>Если увеличить контрастность, станут более различимы темные и светлые области изображения, а если уменьшить — будет видно больше деталей в оттенках серого.</p>

- 15 Выберите подходящее значение «Цвет», «Ч/б» или «Серый», чтобы настроить чувствительность обнаружения цвета.
- 16 В поле **Настройки полей** введите значение от -3 до 3, чтобы добавить или удалить поле по краю изображения.
- 17 Для параметра **Автокоррекция перекося**¹ выберите значение **Автоматически**, если нужно исправить перекося сканируемого документа (не более 9 мм от центра документа до края).

- 18 Чтобы удалить пустые страницы документа из отсканированных данных, задайте для параметра **Пропуск пустой страницы**¹ значение **Вкл.**
- 19 Чтобы настроить **Чувствительность пропуска пустых страниц**, выберите в раскрывающемся списке значение от -5 до 5.
- 20 Чтобы продолжить сканирование, задайте для параметра **Непрерывное сканирование** значение **Вкл.**
- 21 Задайте **Номер порта**, который используется для доступа к SFTP-серверу. По умолчанию задан порт 21. В большинстве случаев этот параметр не нужно изменять.
- 22 Нажмите **Отправить**.

¹ При определенном состоянии исходного документа эта функция может работать неправильно.

ПРИМЕЧАНИЕ



Использование символов ?, /, \, ", :, <, >, | и * может вызвать ошибку при отправке.

Сканирование с использованием профилей SFTP-сервера

ПРИМЕЧАНИЕ

- Если настройка устройства выполнена с помощью USB-интерфейса, необходимо повторить ее по беспроводной сети с помощью установочного диска (см. *руководство по быстрой установке*). Только после этого можно будет выполнять сканирование на SFTP-сервер.
- Перед началом сканирования на SFTP-сервер нужно настроить соответствующий профиль (см. раздел *Сканирование документов на SFTP-сервер* на стр. 157).

(ADS-2400N, ADS-3000N)

- 1 Загрузите документ.
- 2 Нажмите кнопку ( 1 ,  2 или  3), которой назначена функция сканирования на SFTP-сервер. Устройство начнет сканирование.

Инструкции по назначению функций сканирования кнопке сетевого устройства см. в разделе *Назначение функций сканирования для кнопок сетевых устройств 1–3* на стр. 29.

(ADS-2800W, ADS-3600W)

- 1 Загрузите документ.
- 2 Нажмите ◀ или ▶, чтобы отобразить на FTP/SFTP.
- 3 Нажмите на FTP/SFTP.
- 4 Нажмите ▲ или ▼ и выберите в списке один из профилей SFTP-сервера. Выполните одно из указанных ниже действий.
 - Если профиль сканирования на SFTP полностью настроен, перейдите к шагу 7.
 - Если профиль сканирования на SFTP не завершен, перейдите к шагу 5.
- 5 Нажмите Параметры.
- 6 Настройте перечисленные ниже параметры для своей задачи. (Чтобы настроить другие параметры, нажмите *Дополнительные настройки*. *Дополнительные сведения* см. на стр. 203.)
 - 2-стор. сканир.
 - Тип сканирования
 - Разрешение
 - Тип файла
 - Размер документа
 - Имя файла
 - Стиль им. файла
 - Размер файла

Сканирование с помощью панели управления

- Авт.к.перекоса
- Пропуск пуст.страниц
- Имя пользователя
- Дополнительные настройки

7 Нажмите **Старт**.

На сенсорном дисплее появится сообщение **Соединение**. Если подключение к SFTP-серверу прошло успешно, устройство начнет сканирование.

ПРИМЕЧАНИЕ

Чтобы сохранить профиль в виде ярлыка, нажмите **Сохранить как ярлык**.

Сканирование документов в общую или сетевую папку (для Windows®)

С помощью функции сканирования в сетевую папку можно сканировать документы непосредственно в общую папку в локальной сети или Интернете.

Параметры, необходимые для сканирования в сетевую папку, можно настроить с помощью системы управления через веб-интерфейс и сохранить их в соответствующем профиле. В профиле сканирования в сетевую папку сохраняется информация о пользователе и настройки для работы в локальной сети или Интернете.

ПРИМЕЧАНИЕ

- Сканирование в сетевую папку доступно, если соответствующие профили настроены с помощью системы управления через веб-интерфейс.
 - Для проверки подлинности необходимо настроить протокол SNTP (сетевой сервер времени) или правильно установить дату, время и часовой пояс. Дополнительные сведения см. в *руководстве пользователя по работе в сети*.
 - Рекомендуется использовать веб-браузер Microsoft® Internet Explorer® 8, 10 или 11. В настройках веб-браузера должна быть включена поддержка JavaScript и файлов cookie. Если используется другой веб-браузер, проверьте, поддерживает ли он протоколы HTTP 1.0 и HTTP 1.1.
-

Запуск системы управления через веб-интерфейс

ПРИМЕЧАНИЕ

Для использования системы управления через веб-интерфейс необходимо настроить устройство по беспроводной сети (ADS-2800W, ADS-3600W) с помощью установочного диска (см. *руководство по быстрой установке*).

(ADS-2400N, ADS-3000N)

- 1 Запустите приложение.
 - Windows®
- 1 На панели задач щелкните по значку ControlCenter4 , а затем в меню выберите команду **Открыть**.
Откроется окно **ControlCenter4**.
- 2 Откройте вкладку **Настройки устройства** (в приведенном ниже примере используется **Стандартный режим**).
- 3 Нажмите кнопку **Настройка сканир. на сетев. устр.**

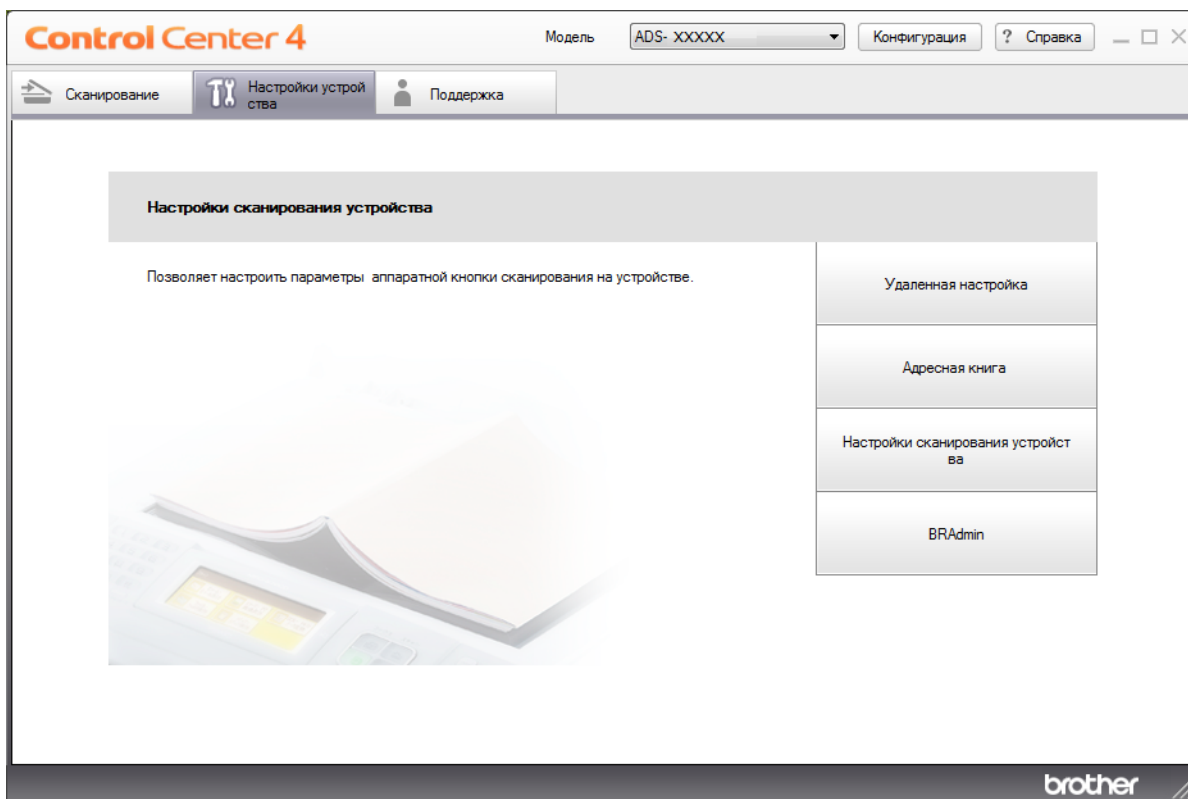

ПРИМЕЧАНИЕ

Если используется **Расширенный режим**, щелкните по значку  (Настройки), чтобы перейти к вкладке **Настройки устройства**.

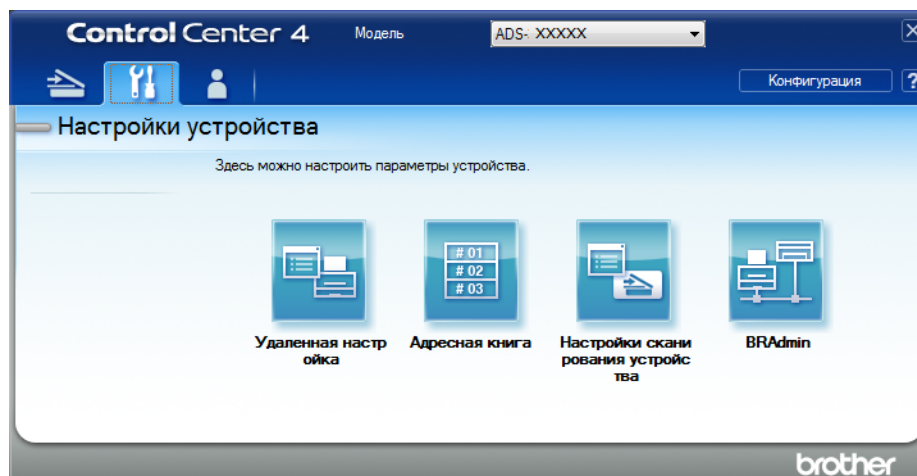

■ Macintosh

- 1 Убедитесь, что устройство Brother и компьютер или мобильное устройство подключены к одной сети.
- 2 Запустите веб-браузер.
- 3 В адресной строке веб-браузера введите «http://IP-адрес устройства» (где «IP-адрес устройства» — это IP-адрес используемого устройства).
Например, http://192.168.1.2

ПРИМЕЧАНИЕ

- IP-адрес устройства можно найти в меню «Сеть» на панели управления.
- Если вы установили пароль для доступа к веб-интерфейсу управления, введите его в поле «Вход», а затем щелкните по значку .

2 Откроется окно системы управления через веб-интерфейс.

(ADS-2800W, ADS-3600W)

Запустите веб-браузер.

В адресной строке введите IP-адрес своего устройства (или имя сервера печати). Например, http://192.168.1.2. IP-адрес устройства можно найти с помощью ЖК-дисплея. Если вы ранее уже задали пароль, введите его и нажмите .

Настройка параметров по умолчанию для сканирования в сетевую папку

- 1 Откройте вкладку **Сканирование**.
- 2 На панели навигации слева выберите меню **Сканирование на FTP, SFTP, в сетевую папку, в SharePoint**.
- 3 Выберите **Сеть** и нажмите **Отправить**.
- 4 На панели навигации слева выберите меню **Профиль сканирования на FTP, SFTP, в сетевую папку, в SharePoint**.

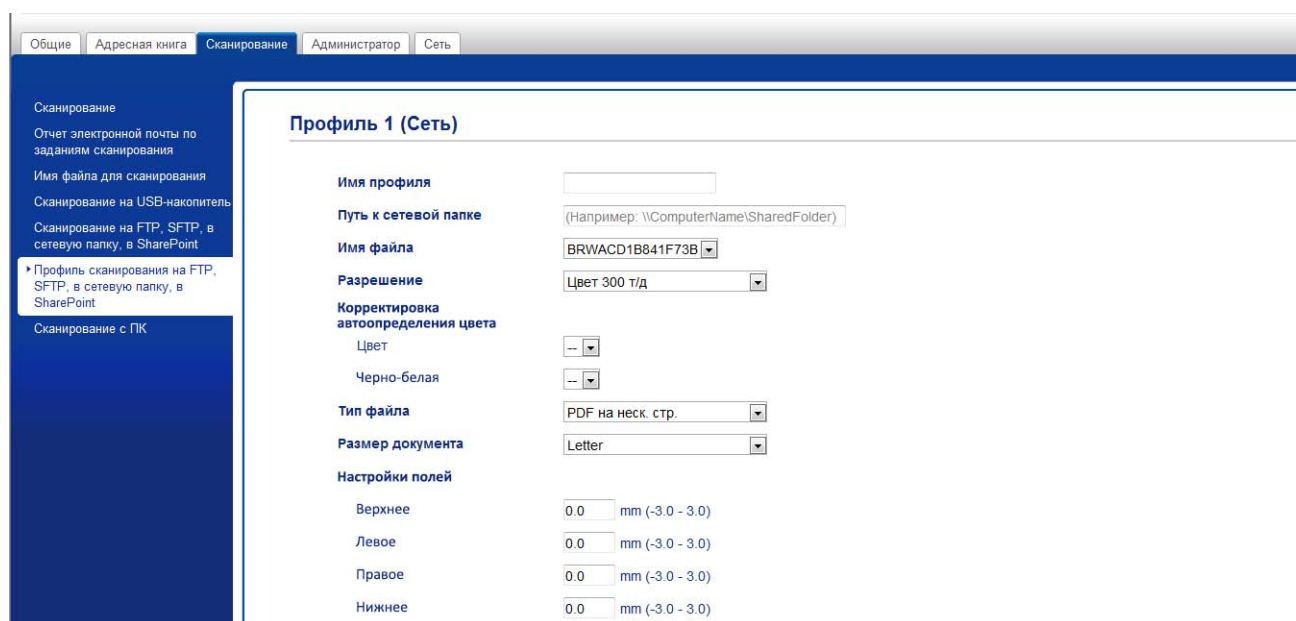

- 5 Выберите профиль, который нужно настроить или изменить.
- 6 В поле **Имя профиля** введите имя профиля сервера (не более 15 букв и цифр). Это имя отобразится в поле **Назначение** для функции **Скан. на Сетевое устройство** на вкладке **Сканирование** (ADS-2400N, ADS-3000N) или на сенсорном дисплее устройства (ADS-2800W, ADS-3600W).
- 7 В поле **Путь к сетевой папке** укажите адрес конечной папки, например \\ИмяКомпьютера\ОбщаяПапка (не более 255 символов).
- 8 В раскрывающемся списке **Имя файла** выберите префикс имени файла из трех готовых или четырнадцати пользовательских вариантов. Имя файла отсканированного документа будет состоять из выбранного префикса, 6 последних цифр счетчика сканера и расширения файла (например, Estimate_098765.pdf).
- 9 В поле **Настройки полей** введите значение от -3 до 3, чтобы добавить или удалить поле по краю изображения.

- 10 Выберите нужное качество сканирования, тип и размер файла, размер документа, яркость и контрастность, а также при необходимости включите двустороннее сканирование. Можно изменить перечисленные ниже настройки.

Настройка	Параметры	Описание
Разрешение	Цвет 100 т/д Цвет 150 т/д Цвет 200 т/д Цвет 300 т/д Цвет 600 т/д Цвет авто Серый 100 т/д Серый 150 т/д Серый 200 т/д Серый 300 т/д Серый 600 т/д Серый авто Ч/б 100 т/д Ч/б 150 т/д Ч/б 200 т/д Ч/б 300 т/д Ч/б 600 т/д Ч/б авто Авто 100 т/д Авто 150 т/д Авто 200 т/д Авто 300 т/д Авто 600 т/д Авто Выбирается пользователем	<ul style="list-style-type: none"> ■ В раскрывающемся списке Разрешение можно выбрать разрешение для сканирования. При высоком разрешении отсканированное изображение более детально, но при этом оно получается большого размера и для его передачи требуется много времени. ■ При выборе варианта Выбирается пользователем нужно задать значение параметра на панели управления устройства.

Настройка	Параметры	Описание
Тип файла	PDF на 1 стр. PDF на неск. стр. JPEG PDF/A на 1 стр. PDF/A на неск. стр. Защищ. PDF, 1 стр. Защищ. PDF, неск. стр. Подпис. PDF, 1 стр. Подпис. PDF, неск. стр. PDF с выс. ур. сж. (1 стр.) PDF с выс. ур. сж. (>1 стр.) XPS TIFF, 1 страница TIFF, неск. стр. Выбирается пользователем	<ul style="list-style-type: none"> ■ Можно выбрать тип файла для отсканированных данных. ■ При выборе параметра Защищенный PDF перед началом сканирования устройство предложит ввести четырехзначный пароль (цифры от 0 до 9). ■ При выборе параметра Подписанный PDF необходимо установить сертификат на устройство с помощью системы управления через веб-интерфейс. Выберите Подписанный PDF на вкладке Администратор в системе управления через веб-интерфейс. См. <i>руководство пользователя по работе в сети</i>. ■ PDF/A — это файл формата PDF, предназначенный для долгосрочного архивирования. Этот формат содержит всю необходимую информацию для воспроизведения документа после длительного хранения. ■ Использование цифрового сертификата в подписанном PDF позволяет предотвратить нежелательные манипуляции с данными и несанкционированный доступ к ним. ■ Если в списке Разрешение выбран вариант Цвет или Серый, можно выбрать значение PDF, Защищенный PDF, PDF/A, Подписанный PDF, JPEG или XPS. ■ Если в списке Разрешение выбран вариант Ч/б, можно выбрать значение PDF, Защищенный PDF, PDF/A, Подписанный PDF или TIFF. ■ Если в списке Разрешения выбран вариант Авто, можно выбрать значение PDF, Защищенный PDF или Подписанный PDF. ■ При выборе варианта Выбирается пользователем нужно задать значение параметра на панели управления устройства. ■ Для значения PDF с выс. ур. сж. можно выбрать только вариант Цвет 300 т/д или Серый 300 т/д.
Размер документа	Авто A4 Letter Legal B5 A5 B6 A6 Визитка Длинная бумага Выбирается пользователем	<ul style="list-style-type: none"> ■ При выборе параметра Авто можно сканировать документы любого размера, не меняя параметр Размер документа. Чтобы ускорить сканирование, выберите точный формат в раскрывающемся списке Размер документа. ■ При использовании варианта 600 т/д для настройки Разрешение нельзя выбрать значение Авто. ■ Если параметр Автокоррекция перекося включен, можно выбрать значение A4, Letter, Legal, B5, A5, B6, A6, Визитка или Длинная бумага (если в поле Разрешение не выбран вариант Авто XXX т/д). ■ Значение Длинная бумага можно выбрать, если заданы указанные ниже параметры. <ul style="list-style-type: none"> • Разрешение: любое, кроме Авто • Автокоррекция перекося: Выкл. • Пропуск пустой страницы: Выкл.

Настройка	Параметры	Описание
Размер файла	<p>Маленький</p> <p>Средний</p> <p>Большой</p> <p>Выбирается пользователем</p>	<ul style="list-style-type: none"> ■ Можно настроить размер файла для отсканированных данных. ■ Если в списке Разрешение выбран вариант Цвет или Серый, выберите в раскрывающемся списке размер файла для отсканированных данных. ■ При выборе варианта Выбирается пользователем нужно задать значение параметра на панели управления устройства.
2-стор. Сканирование	<p>Выкл.</p> <p>Длинный край</p> <p>Короткий край</p>	<p>Для правильного форматирования отсканированного документа при двустороннем сканировании выберите Длинный край или Короткий край (в зависимости от макета исходного документа).</p>
Яркость	<p>-50</p> <p>-40</p> <p>-30</p> <p>-20</p> <p>-10</p> <p>0</p> <p>+10</p> <p>+20</p> <p>+30</p> <p>+40</p> <p>+50</p>	<p>Настройте этот параметр (от -50 до 50), чтобы получить наилучшее качество изображения. Значение по умолчанию: 0. Это среднее значение, подходящее для большинства изображений. Если отсканированное изображение слишком светлое, уменьшите уровень яркости и повторно отсканируйте документ.</p> <p>Если отсканированное изображение слишком темное, увеличьте уровень яркости и повторно отсканируйте документ.</p>
Контраст	<p>-50</p> <p>-40</p> <p>-30</p> <p>-20</p> <p>-10</p> <p>0</p> <p>+10</p> <p>+20</p> <p>+30</p> <p>+40</p> <p>+50</p>	<p>Настройте этот параметр (от -50 до 50), чтобы получить наилучшее качество изображения. Значение по умолчанию: 0. Это среднее значение, подходящее для большинства изображений.</p> <p>Если увеличить контрастность, станут более различимы темные и светлые области изображения, а если уменьшить — будет видно больше деталей в оттенках серого.</p>



11 Выберите подходящее значение «Цвет», «Ч/б» или «Серый», чтобы настроить чувствительность обнаружения цвета.

- 12 Для параметра **Автокоррекция перекоса**¹ выберите значение **Автоматически**, если нужно исправить перекос сканируемого документа (не более 9 мм от центра документа до края).
- 13 Чтобы удалить пустые страницы документа из отсканированных данных, задайте для параметра **Пропуск пустой страницы**¹ значение **Вкл.**
- 14 Чтобы настроить **Чувствительность пропуска пустых страниц**, выберите в раскрывающемся списке значение от -5 до 5.
- 15 Чтобы продолжить сканирование, задайте для параметра **Непрерывное сканирование** значение **Вкл.**
- 16 Чтобы защитить профиль, выберите для параметра **Использование PIN-кода для аутентификации** значение **Вкл.** и введите четырехзначный PIN-код в поле **PIN-код**.
- 17 Выберите метод аутентификации. Можно выбрать **Автоматически**, **Kerberos** или **NTLMv2**. При выборе варианта **Автоматически** метод аутентификации определяется автоматически.
- 18 В поле **Имя пользователя** введите имя, под которым устройство зарегистрировано на сервере CIFS (не более 96 символов).
- 19 В поле **Пароль** введите пароль для доступа к серверу CIFS (не более 32 символов).
- 20 Нажмите **Отправить**.
- 21 На вкладке **Общие** настройте параметр **Дата и время**.
- 22 Введите дату и время. Эти значения должны совпадать с датой и временем на сервере CIFS.
- 23 В раскрывающемся списке выберите часовой пояс.
- 24 Нажмите **Отправить**.

¹ При определенном состоянии исходного документа эта функция может работать неправильно.

Сканирование с использованием профилей сканирования в сетевую папку

(ADS-2400N, ADS-3000N)

- 1 Загрузите документ.
- 2 Нажмите кнопку ( 1 ,  2 или  3), которой назначена функция сканирования в сетевую папку. Устройство начнет сканирование.

(ADS-2800W, ADS-3600W)

- 1 Загрузите документ.
- 2 Проведите пальцем влево или вправо.
- 3 Нажмите в сетевую папку.
- 4 Нажмите ▲ или ▼ и выберите в списке один из профилей сетевого сервера.
Если на сенсорном дисплее появится запрос на ввод PIN-кода, введите четырехзначный PIN-код для профиля.

Нажмите ОК.

Выполните одно из указанных ниже действий.

- Если профиль сканирования в сетевую папку полностью настроен, перейдите к шагу 8.
- Если профиль сканирования в сетевую папку не завершен, перейдите к шагу 5.

- 5 Нажмите Параметры.
- 6 Настройте перечисленные ниже параметры для своей задачи. (Чтобы настроить другие параметры, нажмите Дополнительные настройки. Дополнительные сведения см. на стр. 203.)
 - 2-стор. сканир.
 - Тип сканирования
 - Разрешение
 - Тип файла
 - Размер документа
 - Имя файла
 - Стил ь им. файла
 - Размер файла
 - Авт. к. переко са
 - Пропуск пуст. страниц
 - Имя пользователя
 - Дополнительные настройки

ПРИМЕЧАНИЕ

- Если для параметра Тип файла выбрано значение Защищ. PDF, 1 стр. или Защищ. PDF, неск. стр., перед началом сканирования появится запрос на ввод четырехзначного пароля (цифры от 0 до 9).
 - Если для параметра Тип файла выбрано значение Подпис. PDF, 1 стр. или Подпис. PDF, неск. стр., необходимо установить сертификат на устройство и настроить его с помощью системы управления через веб-интерфейс.
 - Чтобы сохранить настройки в виде ярлыка, нажмите Сохранить как ярлык.
-

7 Нажмите ОК.

8 Нажмите Старт.

На сенсорном дисплее появится сообщение Соединение. Если подключение к сети прошло успешно, устройство начнет сканирование.

Сканирование документов в папку SharePoint

Функция сканирования в папку SharePoint позволяет сканировать черно-белые или цветные документы непосредственно на сервер SharePoint.

Параметры, необходимые для сканирования в папку SharePoint, можно настроить с помощью системы управления через веб-интерфейс и сохранить их в профиле SharePoint.

ПРИМЕЧАНИЕ

- Сканирование в папку SharePoint доступно, если профили SharePoint настроены с помощью системы управления через веб-интерфейс.
 - Рекомендуется использовать веб-браузеры Microsoft® Internet Explorer® 8, 10 или 11 для Windows® и Safari 8.0 для Macintosh. В настройках веб-браузера должна быть включена поддержка JavaScript и файлов cookie. Если используется другой веб-браузер, проверьте, поддерживает ли он протоколы HTTP 1.0 и HTTP 1.1.
-

Запуск системы управления через веб-интерфейс

ПРИМЕЧАНИЕ

Для использования системы управления через веб-интерфейс необходимо настроить устройство по беспроводной сети с помощью установочного диска (см. *руководство по быстрой установке*).

(ADS-2400N, ADS-3000N)

1 Запустите приложение.

■ Windows®

- 1 На панели задач щелкните по значку ControlCenter4 , а затем в меню выберите команду **Открыть**.
Откроется окно **ControlCenter4**.
- 2 Откройте вкладку **Настройки устройства** (в приведенном ниже примере используется **Стандартный режим**).
- 3 Нажмите кнопку **Настройка сканир. на сетев. устр.**

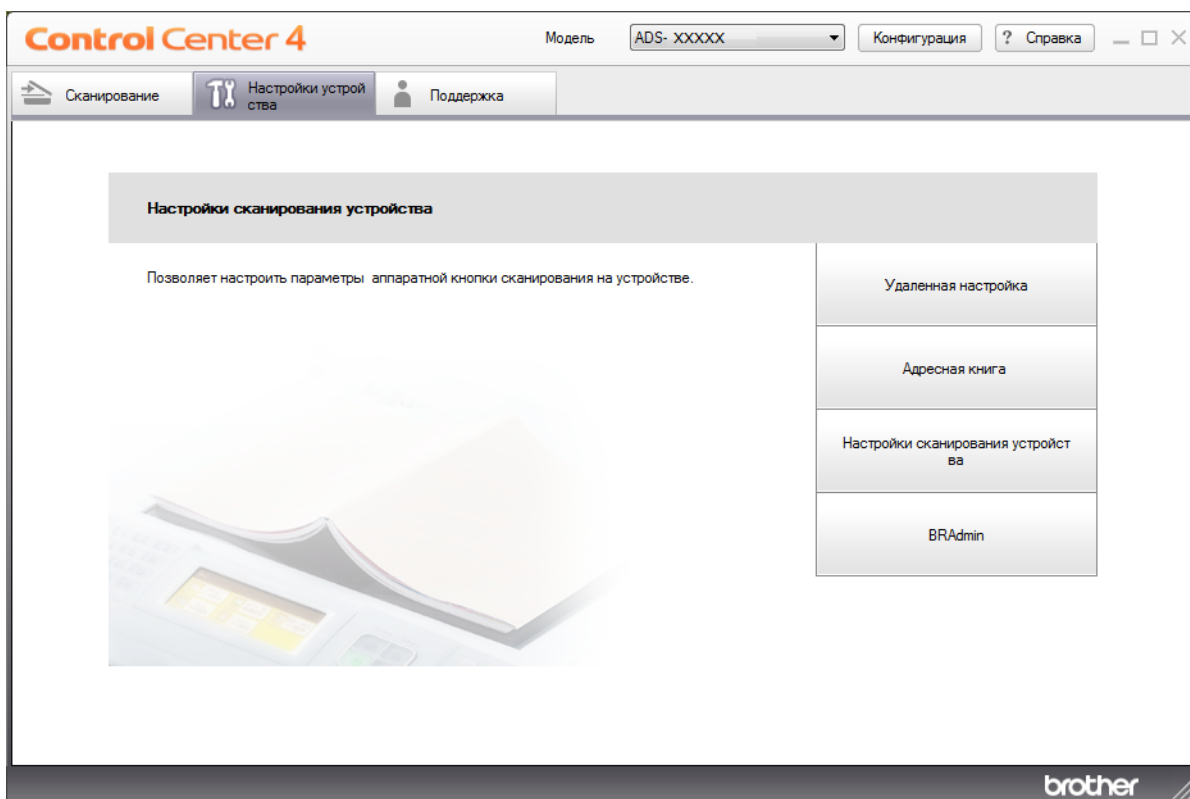

ПРИМЕЧАНИЕ

Если используется **Расширенный режим**, щелкните по значку  (Настройки), чтобы перейти к вкладке **Настройки устройства**.

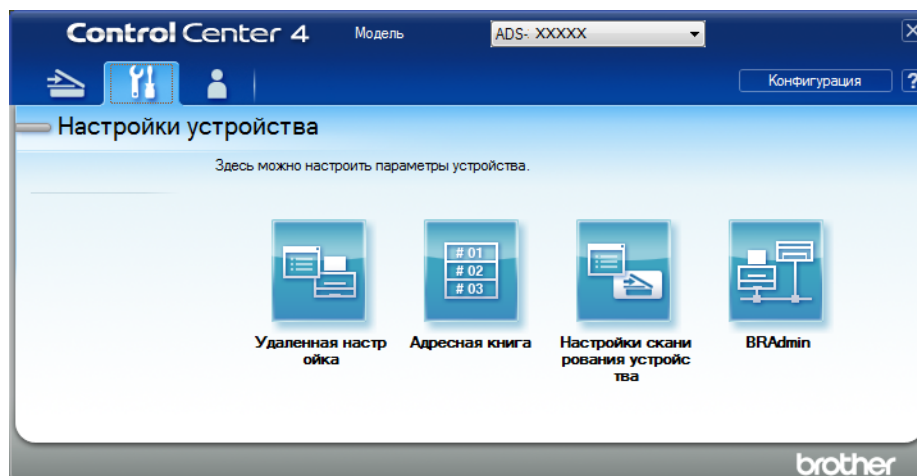

■ Macintosh

- 1 Убедитесь, что устройство Brother и компьютер или мобильное устройство подключены к одной сети.
- 2 Запустите веб-браузер.
- 3 В адресной строке веб-браузера введите «http://IP-адрес устройства» (где «IP-адрес устройства» — это IP-адрес используемого устройства).
Например, http://192.168.1.2

ПРИМЕЧАНИЕ

- IP-адрес устройства можно найти в меню «Сеть» на панели управления.
- Если вы установили пароль для доступа к веб-интерфейсу управления, введите его в поле «Вход», а затем щелкните по значку .

2 Откроется окно системы управления через веб-интерфейс.

(ADS-2800W, ADS-3600W)

Запустите веб-браузер.

В адресной строке введите IP-адрес своего устройства (или имя сервера печати). Например, http://192.168.1.2. IP-адрес устройства можно найти с помощью ЖК-дисплея. Если вы ранее уже задали пароль, введите его и нажмите .

Настройка профиля сканирования в папку SharePoint

- 1 Откройте вкладку **Сканирование**.
- 2 На панели навигации слева выберите меню **Сканирование на FTP, SFTP, в сетевую папку, в SharePoint**.
- 3 Выберите **SharePoint** и нажмите **Отправить**.
- 4 На панели навигации слева выберите меню **Профиль сканирования на FTP, SFTP, в сетевую папку, в SharePoint**.

The screenshot shows the 'Профиль 1 (SharePoint)' configuration page. The left sidebar contains the following options: Сканирование, Отчет электронной почты по заданиям сканирования, Имя файла для сканирования, Сканирование на USB-накопитель, Сканирование на FTP, SFTP, в сетевую папку, в SharePoint (highlighted), * Профиль сканирования на FTP, SFTP, в сетевую папку, в SharePoint, and Сканирование с ПК. The main content area includes the following settings:

Имя профиля	<input type="text"/>
Адрес сайта SharePoint	<input type="text"/> <small>Скопируйте и вставьте полный адрес назначения, указанный в адресной строке вашего браузера.</small>
Имя файла	BRWACD1B841F73B
Разрешение	Цвет 300 т/д
Корректировка автоопределения цвета	
Цвет	--
Черно-белая	--
Тип файла	PDF на неск. стр.
Размер документа	Letter
Настройки полей	
Верхнее	0.0 мм (-3.0 - 3.0)
Левое	0.0 мм (-3.0 - 3.0)
Правое	0.0 мм (-3.0 - 3.0)

- 5 Выберите профиль, который нужно настроить или изменить.
- 6 В поле **Имя профиля** введите имя профиля сервера (не более 15 букв и цифр). Это имя отобразится в поле **Назначение** для функции **Скан. на Сетевое устройство** на вкладке **Сканирование** (ADS-2400N, ADS-3000N) или на сенсорном дисплее устройства (ADS-2800W, ADS-3600W).
- 7 Скопируйте и вставьте в поле **Адрес сайта SharePoint** полный адрес (например, ftp.example.com; не более 64 символов) или IP-адрес (например, 192.23.56.189).
- 8 В раскрывающемся списке **Имя файла** выберите префикс имени файла из трех готовых или четырнадцати пользовательских вариантов. Имя файла отсканированного документа будет состоять из выбранного префикса, 6 последних цифр счетчика АПД сканера и расширения файла (например, Estimate_098765.pdf).
- 9 Выберите подходящее значение «Цвет», «Ч/б» или «Серый», чтобы настроить чувствительность обнаружения цвета.

- 10 Выберите нужное качество сканирования, тип файла, размер документа, а также при необходимости включите двустороннее сканирование. Можно изменить перечисленные ниже настройки.

Настройка	Параметры	Описание
Разрешение	Цвет 100 т/д Цвет 150 т/д Цвет 200 т/д Цвет 300 т/д Цвет 600 т/д Цвет авто Серый 100 т/д Серый 150 т/д Серый 200 т/д Серый 300 т/д Серый 600 т/д Серый авто Ч/б 100 т/д Ч/б 150 т/д Ч/б 200 т/д Ч/б 300 т/д Ч/б 600 т/д Ч/б авто Авто 100 т/д Авто 150 т/д Авто 200 т/д Авто 300 т/д Авто 600 т/д Авто Выбирается пользователем	<ul style="list-style-type: none"> ■ В раскрывающемся списке Разрешение можно выбрать разрешение для сканирования. При высоком разрешении отсканированное изображение более детально, но при этом оно получается большого размера и для его передачи требуется много времени. ■ При выборе варианта Выбирается пользователем нужно задать значение параметра на панели управления устройства.

Настройка	Параметры	Описание
Тип файла	PDF на 1 стр. PDF на неск. стр. JPEG PDF/A на 1 стр. PDF/A на неск. стр. Защищ. PDF, 1 стр. Защищ. PDF, неск. стр. Подпис. PDF, 1 стр. Подпис. PDF, неск. стр. PDF с выс. ур. сж. (1 стр.) PDF с выс. ур. сж. (>1 стр.) XPS TIFF, 1 страница TIFF, неск. стр. Выбирается пользователем	<ul style="list-style-type: none"> ■ Можно выбрать тип файла для отсканированных данных. ■ При выборе параметра Защищенный PDF перед началом сканирования устройство предложит ввести четырехзначный пароль (цифры от 0 до 9). ■ При выборе параметра Подписанный PDF необходимо установить сертификат на устройство с помощью системы управления через веб-интерфейс. Выберите Подписанный PDF на вкладке Администратор в системе управления через веб-интерфейс. См. <i>руководство пользователя по работе в сети</i>. ■ PDF/A — это файл формата PDF, предназначенный для долгосрочного архивирования. Этот формат содержит всю необходимую информацию для воспроизведения документа после длительного хранения. ■ Использование цифрового сертификата в подписанном PDF позволяет предотвратить нежелательные манипуляции с данными и несанкционированный доступ к ним. ■ Если в списке Разрешение выбран вариант Цвет или Серый, можно выбрать значение PDF, Защищенный PDF, PDF/A, Подписанный PDF, JPEG или XPS. ■ Если в списке Разрешение выбран вариант Ч/б, можно выбрать значение PDF, Защищенный PDF, PDF/A, Подписанный PDF или TIFF. ■ Если в списке Разрешение выбран вариант Авто, можно выбрать значение PDF, Защищенный PDF или Подписанный PDF. ■ При выборе варианта Выбирается пользователем нужно задать значение параметра на панели управления устройством. ■ Для значения PDF с выс. ур. сж. можно выбрать только вариант Цвет 300 т/д или Серый 300 т/д.
Размер документа	Авто A4 Letter Legal B5 A5 B6 A6 Визитка Длинная бумага Выбирается пользователем	<ul style="list-style-type: none"> ■ При выборе параметра Авто можно сканировать документы любого размера, не меняя параметр Размер документа. Чтобы ускорить сканирование, выберите точный формат в раскрывающемся списке Размер документа. ■ При использовании варианта 600 т/д для настройки Разрешение нельзя выбрать значение Авто. ■ Если параметр Автокоррекция перекоса включен, можно выбрать значение A4, Letter, Legal, B5, A5, B6, A6, Визитка или Длинная бумага (если в поле Разрешение не выбран вариант Авто XXX т/д). ■ Значение Длинная бумага можно выбрать, если заданы указанные ниже параметры. <ul style="list-style-type: none"> • Разрешение: любое, кроме Авто • Автокоррекция перекоса: Выкл. • Пропуск пустой страницы: Выкл.

Настройка	Параметры	Описание
Размер файла	<p>Маленький</p> <p>Средний</p> <p>Большой</p> <p>Выбирается пользователем</p>	<ul style="list-style-type: none"> ■ Можно настроить размер файла для отсканированных данных. ■ Если в списке Разрешение выбран вариант Цвет или Серый, выберите в раскрывающемся списке размер файла для отсканированных данных. ■ При выборе варианта Выбирается пользователем нужно задать значение параметра на панели управления устройства.
2-стор. Сканирование	<p>Выкл.</p> <p>Длинный край</p> <p>Короткий край</p>	<p>Для правильного форматирования отсканированного документа при двустороннем сканировании выберите Длинный край или Короткий край (в зависимости от макета исходного документа).</p>
Яркость	<p>-50</p> <p>-40</p> <p>-30</p> <p>-20</p> <p>-10</p> <p>0</p> <p>+10</p> <p>+20</p> <p>+30</p> <p>+40</p> <p>+50</p>	<p>Настройте этот параметр (от -50 до 50), чтобы получить наилучшее качество изображения. Значение по умолчанию: 0. Это среднее значение, подходящее для большинства изображений. Если отсканированное изображение слишком светлое, уменьшите уровень яркости и повторно отсканируйте документ.</p> <p>Если отсканированное изображение слишком темное, увеличьте уровень яркости и повторно отсканируйте документ.</p>
Контраст	<p>-50</p> <p>-40</p> <p>-30</p> <p>-20</p> <p>-10</p> <p>0</p> <p>+10</p> <p>+20</p> <p>+30</p> <p>+40</p> <p>+50</p>	<p>Настройте этот параметр (от -50 до 50), чтобы получить наилучшее качество изображения. Значение по умолчанию: 0. Это среднее значение, подходящее для большинства изображений.</p> <p>Если увеличить контрастность, станут более различимы темные и светлые области изображения, а если уменьшить — будет видно больше деталей в оттенках серого.</p>

11 В поле **Настройки полей** введите значение от -3 до 3, чтобы добавить или удалить поле по краю изображения.

- 12 Для параметра **Автокоррекция перекоса**¹ выберите значение **Автоматически**, если нужно исправить перекос сканируемого документа (не более 9 мм от центра документа до края).
- 13 Чтобы удалить пустые страницы документа из отсканированных данных, задайте для параметра **Пропуск пустой страницы**¹ значение **Вкл.**
- 14 Чтобы настроить **Чувствительность пропуска пустых страниц**, выберите в раскрывающемся списке значение от -5 до 5.
- 15 Чтобы продолжить сканирование, задайте для параметра **Непрерывное сканирование** значение **Вкл.**
- 16 Чтобы защитить профиль PIN-кодом, выберите для параметра **Использование PIN-кода для аутентификации** значение **Вкл.**
- 17 Если для параметра **Использование PIN-кода для аутентификации** выбрано значение **Вкл.**, введите четырехзначный PIN-код в поле **PIN-код**.
- 18 Чтобы задать метод аутентификации, выберите вариант **Автоматически**, **Kerberos**, **NTLMv2** или **Общая** в меню **Метод аутентификации**. При выборе варианта **Автоматически** метод аутентификации определяется автоматически.
- 19 В поле **Имя пользователя** введите имя пользователя (не более 96 символов), который имеет разрешение на запись данных в папку, указанную в поле **Адрес сайта SharePoint**. Если имя пользователя является частью доменного имени, используйте один из следующих форматов:
пользователь@домен
домен\пользователь
- 20 В поле **Пароль** введите пароль (не более 32 символов) для имени пользователя, указанного в поле **Имя пользователя**. В поле **Ещё раз введите пароль** введите пароль повторно.
- 21 Чтобы настроить адрес сервера Kerberos вручную, введите его в поле **Адрес сервера Kerberos** (например, kerberos.example.com; не более 64 символов).
- 22 Нажмите **Отправить**.

¹ При определенном состоянии исходного документа эта функция может работать неправильно.

ПРИМЕЧАНИЕ

Использование символов ?, /, \, ", :, <, >, | и * может вызвать ошибку при отправке.

Сканирование с помощью веб-служб (для Windows Vista[®], Windows[®] 7, Windows[®] 8, Windows[®] 8.1 и Windows[®] 10)



Если драйвер для сканирования с помощью веб-служб установлен, то при выборе функции **Скан. на Сетевое устройство** на левой панели навигации (ADS-2400N, ADS-3000N) или на сенсорном дисплее устройства (ADS-2800W, ADS-3600W) в поле **Назначение** отображается меню, позволяющее использовать веб-службы для сканирования. Дополнительные сведения об установке веб-служб см. в разделе *Установка драйверов для сканирования через веб-службы (Windows Vista[®], Windows[®] 7, Windows[®] 8, Windows[®] 8.1, Windows[®] 10) в руководстве пользователя по работе в сети.*

ПРИМЕЧАНИЕ

- Если на сенсорном дисплее отображается сообщение «Мало памяти» или об этом сигнализируют светодиодные индикаторы, уменьшите значение параметра **Размер бумаги** или **Разрешение**. Дополнительные сведения см. в разделе *Настройка параметров сканирования* на стр. 186.
- Если настройки языка установленной операционной системы и устройства Brother различаются, некоторые символы в сообщениях на сенсорном дисплее могут заменяться пробелами.

(ADS-2400N, ADS-3000N)

Для моделей ADS-2400N или ADS-3000N необходимо назначить функцию сканирования с помощью веб-служб одной из трех кнопок сетевого устройства. Дополнительные сведения см. в разделе *Назначение функций сканирования для кнопок сетевых устройств 1–3* на стр. 29.

- 1 Загрузите документ.
- 2 Нажмите кнопку ( 1 ,  2 или  3), которой назначена функция сканирования с помощью веб-служб.
Устройство начнет сканирование.

(ADS-2800W, ADS-3600W)

- 1 Загрузите документ.
- 2 Проведите пальцем влево или вправо.
- 3 Нажмите **Сканирование WS**.
- 4 Нажмите нужный тип сканирования.
- 5 Нажмите **▲** или **▼**, чтобы отобразить компьютер, на который нужно отправить результат сканирования. Выберите этот компьютер.
- 6 Нажмите **Старт**.
Устройство начнет сканирование.

Настройка параметров сканирования

Если на сенсорном дисплее отображается сообщение «Мало памяти» или об этом сигнализируют светодиодные индикаторы, уменьшите значение параметра **Размер бумаги** или **Разрешение**.

- 1 Откройте окно настроек устройства в используемой операционной системе.
 - Windows Vista®
 (Пуск) > **Панель управления** > **Оборудование и звук** > **Сканеры и камеры**.
 - Windows® 7
 (Пуск) > **Панель управления** > **Оборудование и звук** > **Устройства и принтеры**.
 - Windows® 8 и Windows® 8.1
Переместите указатель мыши в левый нижний угол рабочего стола. В появившейся строке меню выберите **Параметры**, а затем — **Панель управления**. В группе **Оборудование и звук** выберите **Просмотр устройств и принтеров**.
 - Windows® 10
Правой кнопкой мыши щелкните по значку  (Пуск) и последовательно выберите **Панель управления** > **Оборудование и звук** > **Просмотр устройств и принтеров**.
- 2 Выберите устройство, а затем нажмите кнопку **Профили сканирования**. Откроется диалоговое окно **Профили сканирования**.
- 3 Выберите нужный профиль сканирования. Убедитесь в том, что в разделе **Сканер** выбрано устройство Brother, поддерживающее сканирование с помощью веб-служб. Нажмите **По умолчанию**.
- 4 Нажмите **Изменить**. Откроется диалоговое окно **Изменить профиль по умолчанию**.
- 5 Настройте параметры **Источник**, **Размер бумаги**, **Цветовой формат**, **Тип файла**, **Разрешение**, **Яркость** и **Контрастность**.
- 6 Нажмите **Сохранить профиль**. Заданные настройки будут использоваться при сканировании с помощью веб-служб.

ПРИМЕЧАНИЕ

Если будет предложено указать приложение для сканирования, выберите в списке «Факсы и сканирование» Windows® или «Фотоальбом» Windows®.

Отправка отсканированных документов непосредственно на адрес электронной почты (ADS-2800W, ADS-3600W)

- 1 Загрузите документ.
- 2 Проведите пальцем влево или вправо.
- 3 Нажмите на сервер эл. почты.
- 4 Чтобы выбрать адрес электронной почты для отправки документа, выполните одно из указанных ниже действий.
 - Чтобы выбрать адрес электронной почты в адресной книге, см. инструкции в разделе *Выбор адреса электронной почты из адресной книги* на стр. 188.
 - Чтобы ввести адрес электронной почты вручную, см. инструкции в разделе *Ввод адреса электронной почты вручную* на стр. 188.
 - Чтобы отправить отсканированные данные на свой адрес электронной почты, нажмите на мою почту. На ЖК-дисплее отобразится ваш адрес электронной почты. Нажмите Далее.

ПРИМЕЧАНИЕ

- Можно выбрать до 300 адресов электронной почты из адресной книги и ввести до 50 адресов вручную. Отсканированные данные будут отправлены по всем адресам одновременно.
- Если для вашего идентификатора задан адрес электронной почты и с помощью системы управления через веб-интерфейс включена функция **Отправить на мою почту**, после входа в систему устройства при использовании защитной блокировки функций, аутентификации Active Directory или по протоколу LDAP появится кнопка на мою почту. Если эта функция недоступна, обновите микропрограмму устройства. Это можно сделать на странице **Файлы** для своей модели устройства на веб-сайте Brother Solutions Center по адресу support.brother.com

- 5 Нажмите ОК и выполните одно из указанных ниже действий.
 - Чтобы использовать настройки по умолчанию, перейдите к шагу 9.
 - Чтобы изменить настройки по умолчанию, перейдите к шагу 6.
- 6 Нажмите Параметры.
- 7 Настройте перечисленные ниже параметры для своей задачи. (Чтобы настроить другие параметры, нажмите **Дополнительные настройки**. **Дополнительные сведения** см. на стр. 203.)
 - 2-стор. сканир.
 - Тип сканирования
 - Разрешение
 - Тип файла
 - Размер документа
 - Имя файла
 - Стилль им. файла
 - Размер файла
 - Авт.к.перекоса
 - Пропуск пуст. страниц
 - Дополнительные настройки

ПРИМЕЧАНИЕ

- Чтобы использовать новые настройки по умолчанию, нажмите **Сохранить как зн. по умол.**
- Чтобы восстановить заводские настройки, нажмите **Заводские настройки**.

- 8 Нажмите **ОК**.
- 9 Нажмите **Старт**.
Устройство выполнит сканирование и отправит отсканированный документ непосредственно на адрес электронной почты.

ПРИМЕЧАНИЕ

Чтобы сохранить настройки в виде ярлыка, нажмите **Сохранить как ярлык**. Дополнительные сведения см. в разделе *Настройка ярлыков (ADS-2800W, ADS-3600W)* на стр. 10.

Выбор адреса электронной почты из адресной книги

- 1 Нажмите **Адресная книга**.
- 2 Нажмите . На сенсорном дисплее отобразится клавиатура.

ПРИМЕЧАНИЕ

- С помощью протокола LDAP можно искать адреса электронной почты на сервере. Сведения о настройке протокола LDAP см. в разделе *Изменение конфигурации LDAP в руководстве пользователя по работе в сети*.
- Результаты поиска LDAP отображаются на сенсорном дисплее. Перед результатами, найденными в локальной адресной книге, стоит значок .

- 3 Введите первые символы для поиска, а затем нажмите **ОК**. Устройство выполнит поиск в адресной книге и отобразит результаты.
- 4 Проведите пальцем влево или вправо либо нажмите **▲** или **▼**, чтобы найти необходимое имя.
- 5 Выберите его в результатах поиска.
- 6 Нажмите **Применить**.

ПРИМЕЧАНИЕ

- Инструкции по регистрации адреса электронной почты в адресной книге см. в разделе *Настройка адресной книги (ADS-2800W, ADS-3600W)* на стр. 189.
- Можно выбрать до 300 адресов электронной почты из адресной книги и ввести до 50 адресов вручную. Отсканированные данные будут отправлены по всем адресам одновременно.

Ввод адреса электронной почты вручную

- 1 Нажмите **Вручную**. На сенсорном дисплее отобразится клавиатура.
- 2 Введите адрес электронной почты, а затем нажмите **ОК**.

ПРИМЕЧАНИЕ

Вручную можно ввести до 50 адресов электронной почты. Отсканированные данные будут отправлены по всем адресам одновременно.

Настройка адресной книги (ADS-2800W, ADS-3600W)

В адресной книге можно выбрать адрес электронной почты, на который будут отправлены отсканированные данные. Адресную книгу можно настроить с панели управления устройства.

ПРИМЕЧАНИЕ

Для настройки адресной книги также можно использовать программу удаленной настройки или систему управления через веб-интерфейс.

Регистрация адреса электронной почты

Можно зарегистрировать до 300 адресов электронной почты и ввести имя для каждого из них.

- 1 Проведите пальцем влево или вправо либо нажмите ◀ или ▶, чтобы отобразить Сканир. 2.
- 2 Нажмите на сервер эл. почты.
- 3 Нажмите Адресная книга.
- 4 Нажмите Изменить.
- 5 Нажмите Добав. нового адреса.
- 6 Нажмите Имя.
- 7 Введите имя, а затем нажмите ОК.
- 8 Нажмите Адрес.
- 9 Введите адрес электронной почты, а затем нажмите ОК.
- 10 Нажмите ОК.

Изменение адреса электронной почты

- 1 Проведите пальцем влево или вправо либо нажмите ◀ или ▶, чтобы отобразить Сканир. 2.
- 2 Нажмите на сервер эл. почты.
- 3 Нажмите Адресная книга.
- 4 Нажмите Изменить.
- 5 Нажмите Изменить.
- 6 Нажмите ▲ или ▼, чтобы найти адрес электронной почты, который нужно изменить.
- 7 Нажмите адрес электронной почты. Если адрес электронной почты используется в ярлыках, он изменится и там.

- 8 Выполните одно из указанных ниже действий.
 - Чтобы изменить имя, перейдите к шагу 9.
 - Чтобы изменить адрес электронной почты, перейдите к шагу 11.
- 9 Нажмите *Имя*. На сенсорном дисплее отобразится клавиатура.
- 10 Введите новое имя, а затем нажмите *ОК*.
- 11 Нажмите *Адрес*. На сенсорном дисплее отобразится клавиатура.
- 12 Введите новый адрес электронной почты, а затем нажмите *ОК*.
- 13 Нажмите *ОК*.

ПРИМЕЧАНИЕ

На сенсорном дисплее отобразится список ярлыков, в которых используется измененный адрес электронной почты. Настройки ярлыка изменятся автоматически.

Удаление адреса электронной почты

- 1 Проведите пальцем влево или вправо либо нажмите ◀ или ▶, чтобы отобразить *Сканир.* 2.
- 2 Нажмите на сервер эл. почты.
- 3 Нажмите *Адресная книга*.
- 4 Нажмите *Изменить*.
- 5 Нажмите *Удалить*.
- 6 Нажмите ▲ или ▼, чтобы найти адрес электронной почты, который нужно удалить.
- 7 Нажмите адрес электронной почты.
Нажмите *ОК*.

ПРИМЕЧАНИЕ

Чтобы удалить адрес электронной почты, используемый в ярлыке, сначала удалите ярлык (см. раздел *Удаление ярлыков* на стр. 15).

Настройка группы

Можно зарегистрировать до 20 групп. В каждую группу можно добавить до 299 адресов электронной почты.

ПРИМЕЧАНИЕ

Прежде чем настраивать группу, необходимо зарегистрировать несколько адресов электронной почты.

- 1 Проведите пальцем влево или вправо либо нажмите ◀ или ▶, чтобы отобразить Сканир. 2.
- 2 Нажмите на сервер эл. почты.
- 3 Нажмите Адресная книга.
- 4 Нажмите Изменить.
- 5 Нажмите Настройка групп.
- 6 Нажмите Имя.
- 7 Введите имя группы, а затем нажмите ОК.
- 8 Нажмите Добав./удалить.
- 9 Нажмите ▲ или ▼, чтобы найти адрес электронной почты, который нужно добавить в группу.
- 10 Нажмите адрес электронной почты, а затем нажмите ОК.
- 11 Нажмите ОК.

Изменение группы

Можно переименовать группу, добавить в нее адрес электронной почты или удалить его.

- 1 Проведите пальцем влево или вправо либо нажмите ◀ или ▶, чтобы отобразить Сканир. 2.
- 2 Нажмите на сервер эл. почты.
- 3 Нажмите Адресная книга.
- 4 Нажмите Изменить.
- 5 Нажмите Изменить.
- 6 Нажмите ▲ или ▼, чтобы найти группу, которую нужно изменить.
- 7 Нажмите имя группы.
- 8 Выполните одно из указанных ниже действий.
 - Чтобы переименовать группу, перейдите к шагу 9.
 - Чтобы добавить в группу адрес электронной почты, перейдите к шагу 11.
 - Чтобы удалить из группы адрес электронной почты, перейдите к шагу 11.

- 9 Нажмите **Имя**. На сенсорном дисплее отобразится клавиатура.
- 10 Введите новое имя группы. Нажмите **ОК**.
- 11 Нажмите **Добав./удалить**.
- 12 Нажмите **▲** или **▼**, чтобы найти адрес электронной почты, который нужно добавить или удалить.
- 13 Нажмите адрес электронной почты.
- 14 Нажмите **ОК**.

Удаление группы

- 1 Проведите пальцем влево или вправо либо нажмите **◀** или **▶**, чтобы отобразить **Сканир. 2**.
- 2 Нажмите на сервер эл. почты.
- 3 Нажмите **Адресная книга**.
- 4 Нажмите **Изменить**.
- 5 Нажмите **Удалить**.
- 6 Нажмите **▲** или **▼**, чтобы найти имя группы, которую нужно удалить.
- 7 Нажмите имя группы, а затем нажмите **ОК**.



Передача отсканированных документов в Интернет (ADS-2800W, ADS-3600W)

Функция сканирования в Интернет позволяет передавать отсканированные документы непосредственно в веб-службы. См. *руководство по использованию интернет-сервисов*.

Изменение настроек сканирования на компьютер (для Windows®)

- 1 На панели задач щелкните по значку ControlCenter4 , а затем в меню выберите команду **Открыть**.
Откроется окно **ControlCenter4**.

ПРИМЕЧАНИЕ

- В этом руководстве приведены снимки экранов для Windows® 7. Внешний вид интерфейса зависит от операционной системы.
- Если значок  не отображается на панели задач, нажмите  (**Brother Utilities**) на рабочем столе, а затем выберите нужную модель в раскрывающемся списке (если она еще не выбрана). На левой панели навигации откройте вкладку **Сканирование**, а затем нажмите **ControlCenter4**.

- 2 Откройте вкладку **Настройки устройства** (в приведенном ниже примере используется **Стандартный режим**).

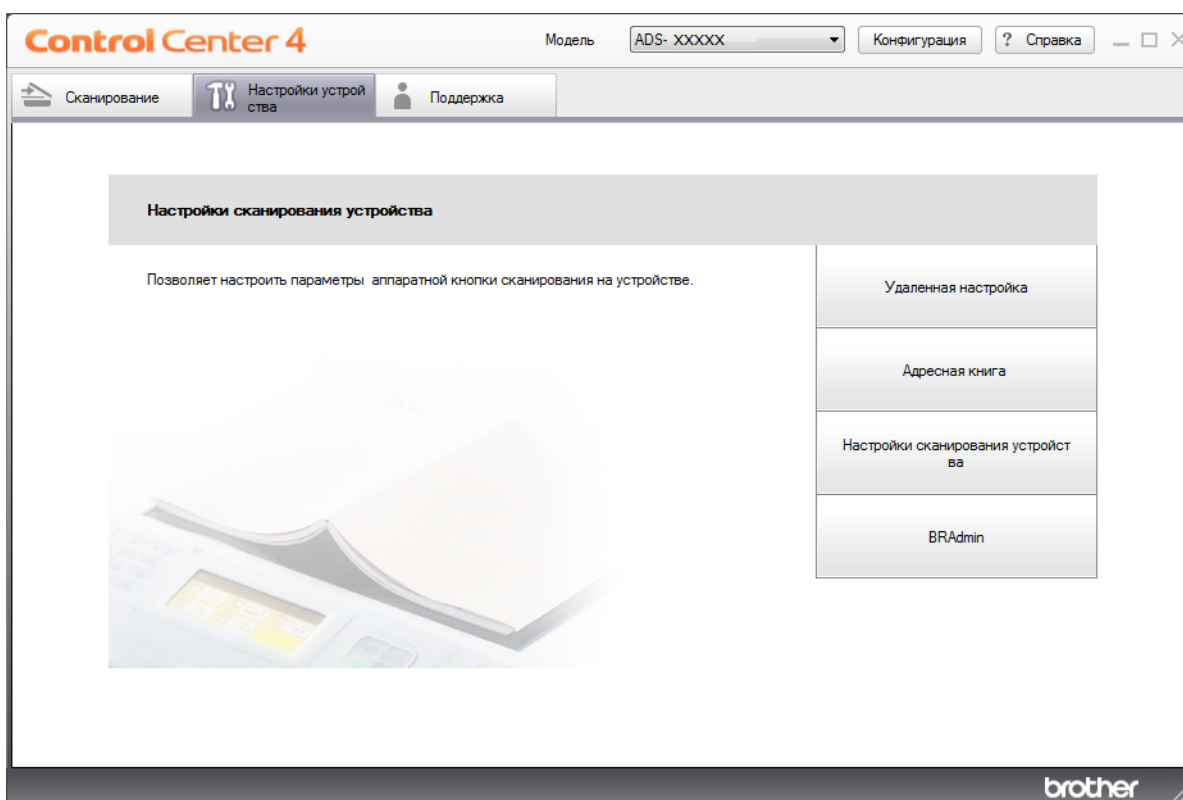

ПРИМЕЧАНИЕ

Если используется **Расширенный режим**, щелкните по значку  (Настройки), чтобы перейти к вкладке **Настройки устройства**.

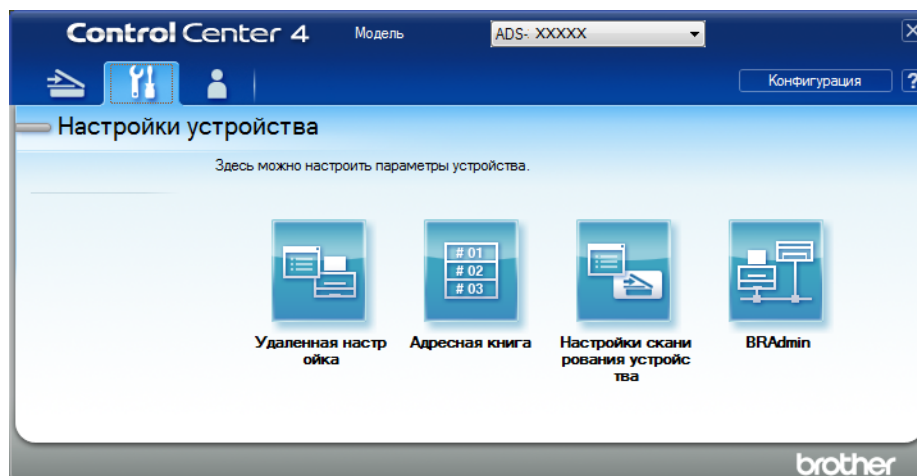

7

- 3 Нажмите кнопку **Настройки сканирования устройства**. Откроется диалоговое окно **Настройки сканирования устройства**. Можно изменить перечисленные ниже настройки.

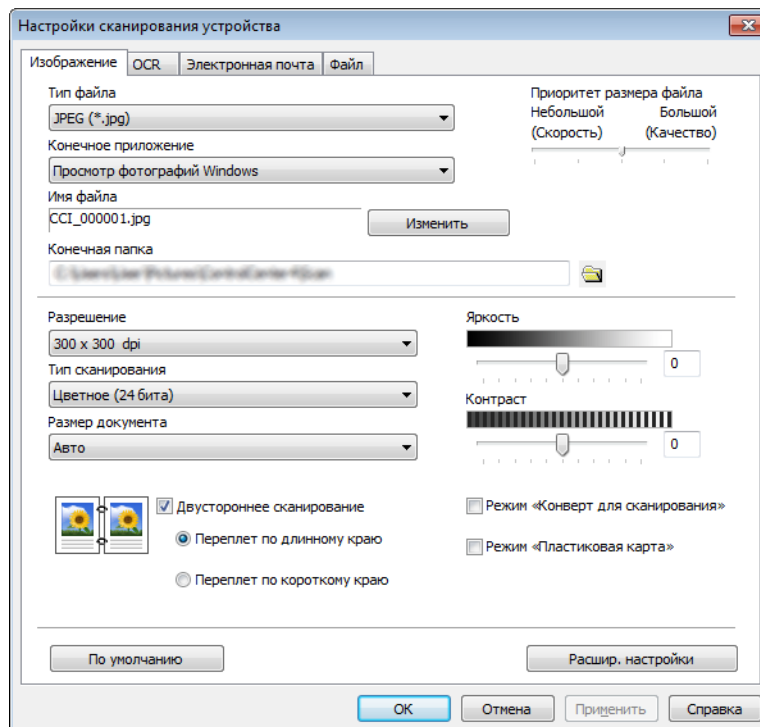

- 4 Откройте вкладку той функции сканирования, которую нужно настроить (**Изображение**, **OCR**, **Электронная почта** или **Файл**).

5 Измените настройки.

Настройка	Описание	Функция			
		Изображение	OCR	Электронная почта	Файл
Тип файла	<p>Выберите тип файла, который будет использоваться для сохранения отсканированных данных.</p> <p>ПРИМЕЧАНИЕ</p> <ul style="list-style-type: none"> • Чтобы сохранить документ в виде защищенного паролем файла PDF, в раскрывающемся списке Тип файла выберите Защищенный PDF (*.pdf), а затем нажмите кнопку  (Установить пароль для PDF) и введите пароль. • PDF с возможностью поиска — это формат файлов, в котором слой текстовых данных наложен на отсканированное изображение. Этот слой позволяет выполнять поиск текста в изображении. Язык системы оптического распознавания текста в настройке OCR должен соответствовать языку файла PDF с возможностью поиска. • Чтобы сохранить документ в виде файла PDF с возможностью поиска, в раскрывающемся списке Тип файла выберите Файл PDF с возможностью поиска (*.pdf). • Для некоторых типов файлов (например, TIFF, многостраничный TIFF, PDF, защищенный PDF и JPEG) поддерживается функция сжатия. Чтобы настроить размер файла TIFF или многостраничного TIFF, выберите пункт Несжатый или Сжатый. Чтобы настроить размер для файла PDF, JPEG или защищенного PDF, используйте ползунок (недоступно для сканирования в OCR). 	Да	Да	Да	Да
Конечное приложение	Выберите целевое приложение в раскрывающемся списке.	Да	Да	—	—
Язык системы оптического распознавания текста	Выберите язык, соответствующий языку текста отсканированного документа.	—	Да	—	—
Имя файла	<p>Нажмите кнопку Изменить для режима Изображение, OCR или Электронная почта. При необходимости введите префикс имени файла.</p> <p>При необходимости нажмите Вставить дату в имя файла.</p>	Да	Да	Да	Да
Путь к файлу назначения	Чтобы изменить папку, в которой будет сохранен отсканированный документ, нажмите кнопку Изменить , а затем щелкните по значку папки.	Да	Да	Да	—

Настройка	Описание	Функция			
		Изображение	OCR	Электронная почта	Файл
Конечная папка	Щелкните по значку папки и выберите папку для сохранения отсканированного документа. Чтобы конечная папка автоматически отображалась после сканирования, установите флажок Показать папку .	—	—	—	Да
Приоритет размера файла	Настройте параметр Приоритет размера файла , перемещая ползунок влево или вправо. ПРИМЕЧАНИЕ Возможность настройки параметра Приоритет размера файла зависит от значения, выбранного в меню Тип файла .	Да	—	Да	Да
Разрешение	Выберите разрешение для сканирования в раскрывающемся списке Разрешение . При высоком разрешении отсканированное изображение более детально, но при этом оно получается большего размера и для его передачи требуется много времени.	Да	Да	Да	Да
Тип сканирования	Выберите глубину цвета из нескольких предложенных вариантов. Черно-белое Используется для текста или линейных рисунков. Серый (стохастическое растрирование) Используется для фотографий или графики. (Стохастическое растрирование — метод, позволяющий создавать смоделированные изображения в оттенках серого без использования настоящих серых точек. Для создания различных оттенков серого черные точки размещаются по определенной схеме.) Настоящий серый Используется для фотографий или графики. Этот режим более точен, поскольку в нем используется до 256 оттенков серого. Цветное (24 бита) Для сканирования изображения используется до 16,8 миллиона цветов. При выборе значения Цветное (24 бита) цвет воспроизводится наиболее точно, но при этом изображение получается большего размера и для его передачи требуется много времени. Авто Для документа автоматически подбираются подходящие цвета.	Да	Да	Да	Да

Настройка	Описание	Функция			
		Изображение	OCR	Электронная почта	Файл
Размер документа	<p>По умолчанию для размера документа установлено значение Авто. Можно сканировать документы любого размера, не меняя параметр Размер документа. Чтобы ускорить сканирование, выберите точный формат в раскрывающемся списке Размер документа.</p> <p>ПРИМЕЧАНИЕ</p> <ul style="list-style-type: none"> • При выборе параметра «1 на 2» отсканированное изображение разделяется на два документа, каждый из которых имеет половинный размер. При выборе параметра 1 на 2 (A4) отсканированное изображение разделяется на два документа формата A5. • Чтобы использовать режим сканирования «1 на 2», снимите флажок Автовращение изображения в диалоговом окне Расшир. настройки. • При выборе значения «2 на 1» два отсканированных изображения объединяются в один документ. 	Да	Да	Да	Да
Яркость	<p>Настройте этот параметр (от –50 до 50), чтобы получить наилучшее качество изображения. Значение по умолчанию: 0. Это среднее значение, подходящее для большинства изображений. Чтобы настроить уровень яркости, перемещайте ползунок (вправо — светлее, влево — темнее). Можно также ввести числовое значение в соответствующее поле. Если отсканированное изображение слишком светлое, уменьшите уровень яркости и повторно отсканируйте документ. Если отсканированное изображение слишком темное, увеличьте уровень яркости и повторно отсканируйте документ.</p>	Да	Да	Да	Да
Контраст	<p>Настройте этот параметр (от –50 до 50), чтобы получить наилучшее качество изображения. Значение по умолчанию: 0. Это среднее значение, подходящее для большинства изображений. Чтобы увеличить или уменьшить уровень контрастности, переместите ползунок вправо или влево. Если увеличить контрастность, станут более различимы темные и светлые области изображения, а если уменьшить — будет видно больше деталей в оттенках серого. Для настройки параметра Контраст можно также ввести числовое значение в соответствующее поле.</p> <p>ПРИМЕЧАНИЕ</p> <p>Контраст можно настроить, только когда для параметра Тип сканирования выбрано значение Авто, Серый (стохастическое растривание), Настоящий серый или Цветное (24 бита).</p>	Да	Да	Да	Да

Настройка	Описание	Функция			
		Изображение	OCR	Электронная почта	Файл
По умолчанию	Восстановление заводских настроек по умолчанию для всех параметров.	Да	Да	Да	Да
Режим «Конверт для сканирования»	<p>Перечисленные ниже документы можно сканировать с использованием конверта для сканирования. Для этого режима в раскрывающемся списке Размер документа можно выбрать любое значение, кроме Авто.</p> <ul style="list-style-type: none"> ■ Документы большого размера (A3, B4 и Ledger) Сложите документ пополам и вставьте его в конверт для двустороннего сканирования. В результате сканирования лицевая и оборотная часть сложенного документа объединятся в одну страницу. В раскрывающемся списке Размер документа выберите значение 2 на 1 (A4) для документа формата A3, 2 на 1 (B5) для документа формата B4 или 2 на 1 (Letter) для документа формата Ledger. ■ Важные документы (фотографии, договоры) ■ Документы на тонкой бумаге (чеки и квитанции) ■ Документы нестандартной формы (вырезки) <p>ПРИМЕЧАНИЕ</p> <ul style="list-style-type: none"> • Загружайте в устройство конверты для сканирования по одному. • Расположите документ по центру конверта для сканирования и совместите верхний край документа с верхним краем конверта. 	Да	Да	Да	Да
Режим «Пластиковая карта»	<p>Сканирование пластиковых карт (например, водительских прав или страховых свидетельств) с использованием указанных ниже автоматических настроек.</p> <ul style="list-style-type: none"> ■ Разрешение: 600 x 600 dpi ■ Размер документа: 2 на 1 (Авто) ■ Двустороннее сканирование: Вкл. (Переплет по короткому краю) ■ Автоматическое устранение наклона: Выкл. ■ Обнаружение подачи нескольких документов: Выкл. ■ Автовращение изображения: Выкл. <p>ПРИМЕЧАНИЕ</p> <ul style="list-style-type: none"> • Чтобы отсканировать пластиковую карту с другими настройками, снимите флажок Режим «Пластиковая карта», выберите для параметра Разрешение значение 600 т/д и отключите функцию Обнаружение подачи нескольких документов. • Загружайте не более пяти пластиковых карт одновременно. 	Да	Да	Да	Да

- 6 Нажмите кнопку **Расшир. настройки**. Откроется диалоговое окно **Расшир. настройки**.

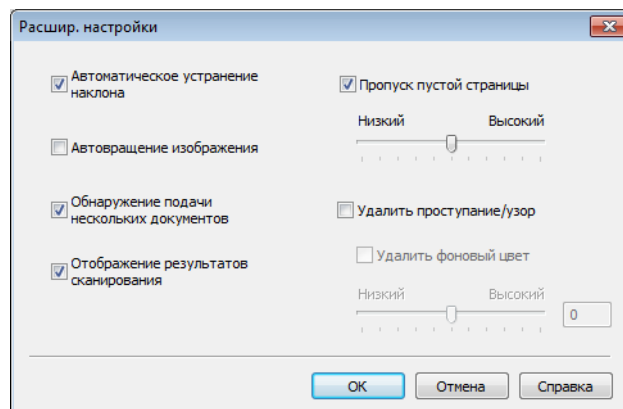

- 7** Измените настройки.
Можно изменить перечисленные ниже настройки.

Настройка	Описание	Функция				
		Изображение	OCR	Электронная почта	Файл	Печать
Автоматическое устранение наклона	<p>Исправление перекоса (не более 9 мм от центра документа до края) сканируемого документа. ¹</p>	Да	Да	Да	Да	Да
Автовращение изображения	Изменение ориентации документа на основании направления текста. ¹	Да	Да	Да	Да	Да
Удалить проступание/ узор / Удалить фоновый цвет	<p>Устранение просвечивания текста и удаление фонового цвета документов (например, газетных вырезок). Это помогает сделать отсканированный текст более разборчивым. ¹</p> <p>Чувствительность этой функции можно настроить с помощью ползунка. При перемещении ползунка в сторону значения «Высокий» увеличивается вероятность того, что сканер удалит проступание текста, узор или фоновый цвет, а при перемещении ползунка в сторону значения «Низкий» такая вероятность уменьшается.</p>	Да	Да	Да	Да	Да
Пропуск пустой страницы	Удаление пустых листов документа из результатов сканирования. ¹	Да	Да	Да	Да	Да

¹ При определенном состоянии исходного документа эта функция может работать неправильно.

Настройка	Описание	Функция				
		Изображение	OCR	Электронная почта	Файл	Печать
Обнаружение подачи нескольких документов	Для обнаружения подачи нескольких документов используется ультразвуковой датчик. Если устройство обнаруживает подачу нескольких документов, проверьте, сохранены ли данные, отсканированные до этого момента, и начните сканирование заново со следующей страницы или с начала документа.	Да	Да	Да	Да	Да
Отображение результатов сканирования	Отображение на экране компьютера общего числа сохраненных и пропущенных пустых страниц.	Да	Да	Да	Да	Да

- 8 Нажмите **ОК**, чтобы закрыть диалоговое окно **Расшир. настройки**.
- 9 Нажмите **ОК**, чтобы закрыть диалоговое окно **Настройки сканирования устройства**.

Дополнительные параметры сканирования с помощью сенсорного дисплея (ADS-2800W, ADS-3600W)

Функция пропуска пустой страницы

Если эта функция включена, пустые страницы документа удаляются из результатов сканирования.

Чувствительность функции можно настроить с помощью ползунка. При перемещении ползунка в сторону значения «Высокий» вероятность пропуска страниц увеличивается, а при перемещении в сторону значения «Низкий» — уменьшается.

- 1 Проведите пальцем влево или вправо, чтобы отобразить нужную функцию сканирования (на ПК, в сетевую папку, на сервер FTP или SFTP, на сервер электронной почты, в папку SharePoint или на USB-накопитель).
- 2 Нажмите **Параметры**.
- 3 Нажмите **Пропуск пуст. страниц**.
- 4 Нажмите **Вкл.** (или **Выкл.**).

Настройка положения документа при сканировании

Если отсканированные изображения смещены, сжаты или растянуты по вертикали, настройте положение документа при сканировании.

- 1 Проведите пальцем влево или вправо, чтобы отобразить нужную функцию сканирования (в сетевую папку, на сервер FTP или SFTP, на сервер электронной почты, в папку SharePoint или на USB-накопитель).
- 2 Нажмите **Параметры**.
- 3 Нажмите **Дополнительные настройки**.
- 4 Нажмите **Настройки полей**.
- 5 Выберите значение от -3 до 3.
- 6 Нажмите **ОК**.

Сканирование определенной области

Функция обрезки позволяет захватить часть сканируемого документа.

- 1 Нажмите  (**Все Настройки**).
- 2 Нажмите **Исходн. уст-ки**.
- 3 Нажмите **Исправл. смещ. сканирования**.

- 4 Выберите Смещение лицевой страницы или Смещение обратн.страницы.
- 5 Задайте нужную область и нажмите ОК.
- 6 Нажмите .

Автоматическое определение цвета в документе

Устройство автоматически определяет, какие цвета используются в документе, и сканирует изображение в соответствующем режиме. Если документ содержит и цветные, и черно-белые страницы, цветные страницы сканируются в цветном режиме, а черно-белые — в черно-белом.

- 1 Проведите пальцем влево или вправо, чтобы отобразить нужную функцию сканирования (на ПК, в сетевую папку, на сервер FTP или SFTP, на сервер электронной почты, в папку SharePoint или на USB-накопитель).
- 2 Выберите нужную функцию.
- 3 Нажмите Параметры.
- 4 Нажмите Тип сканирования.
- 5 Выберите Авто.

Настройка автоматического обнаружения цвета



Если выбран тип сканирования Авто, можно настроить чувствительность обнаружения цветных, черно-белых и полутоновых документов.

- 1 Проведите пальцем влево или вправо, чтобы отобразить нужную функцию сканирования (в сетевую папку, на сервер FTP или SFTP, на сервер электронной почты, в папку SharePoint или на USB-накопитель).
- 2 Выберите нужную функцию.
- 3 Нажмите Параметры.
- 4 Нажмите Дополнительные настройки.
- 5 Нажмите Корр. автоопред. цвета.
- 6 Настройте чувствительность обнаружения цвета.

Отслеживание состояния устройства с компьютера (для Windows®)

Утилита Status Monitor — это настраиваемое программное обеспечение для отслеживания состояния одного или нескольких устройств, позволяющее немедленно получать уведомления об ошибках.

Выполните одно из указанных ниже действий.

- На панели задач дважды щелкните по значку  (**Status Monitor**).
- На рабочем столе щелкните по значку  (**Brother Utilities**) и выберите нужную модель в раскрывающемся списке (если она еще не выбрана). На левой панели навигации откройте вкладку **Сервис**, а затем нажмите **Status Monitor**. Появится экран Brother Status Monitor.

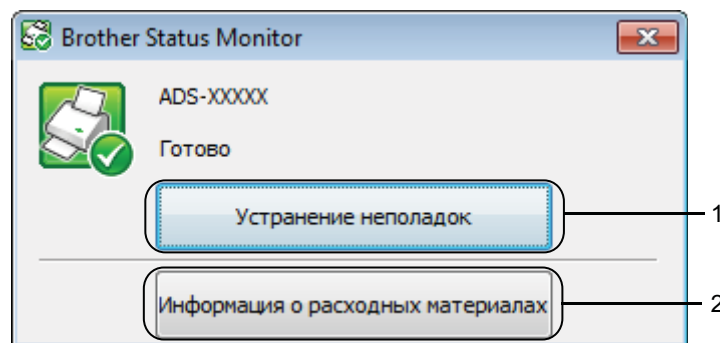

1 Устранение неполадок





Нажмите эту кнопку, чтобы перейти на веб-страницу Status Monitor с рекомендациями по устранению неисправностей.

2 Информация о расходных материалах

Нажмите эту кнопку, чтобы перейти на веб-страницу с информацией об оригинальных расходных материалах Brother.

Индикаторы Status Monitor

В зависимости от состояния устройства значок **Brother Status Monitor** меняет цвет.

	Зеленый значок показывает, что сканер находится в режиме ожидания.
	Желтый значок указывает на наличие предупреждения.
	Красный значок показывает, что произошла ошибка.
	Серый значок показывает, что сканер находится в автономном режиме.

- 1 На панели задач щелкните по значку ControlCenter4 . Откроется окно **ControlCenter4**.

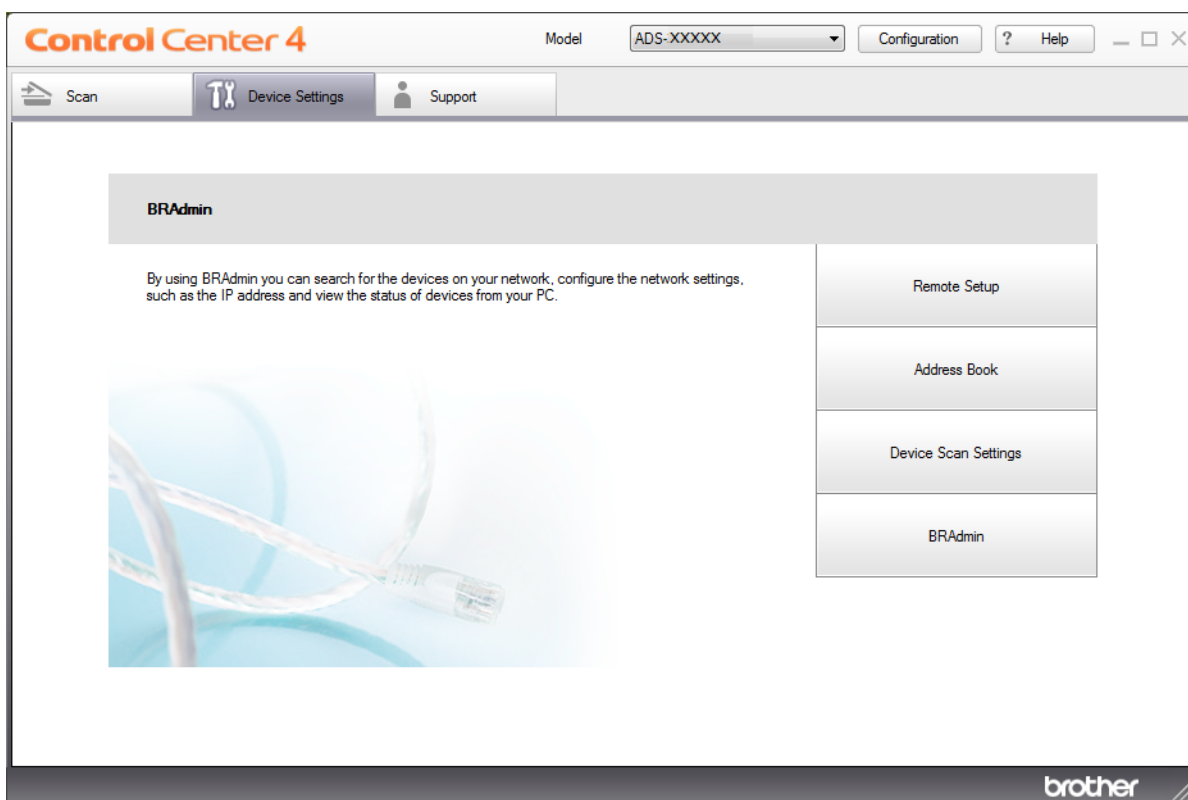

- Нажмите **Конфигурация**, а затем — **Установки**.
Откроется окно **Установки ControlCenter4**.

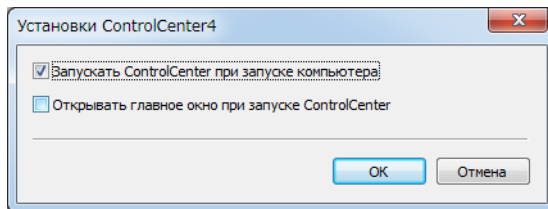

- Установите (или снимите) флажок **Запускать ControlCenter при запуске компьютера**.
- Нажмите **ОК**.

Настройка устройства Brother с компьютера

Приложение удаленной настройки позволяет настраивать параметры устройства на компьютере и передавать их на устройство. Это приложение автоматически загружает настройки с устройства на компьютер и отображает их на экране.

ПРИМЕЧАНИЕ

Если появится диалоговое окно с сообщением об ошибке, удаленная настройка не запустится. Устраните ошибку и попробуйте еще раз запустить удаленную настройку.

(Только для Windows®)

- Если на компьютере, защищенном брандмауэром, не удастся запустить приложение удаленной настройки, попробуйте изменить параметры брандмауэра, разрешив обмен данными через порты 137 и 161.
- Если на компьютере, защищенном брандмауэром Windows®, установлен драйвер сканера с диска, то необходимые параметры брандмауэра уже настроены.

1 Запустите приложение.

■ Windows®

- 1 На панели задач щелкните по значку ControlCenter4 , а затем в меню выберите команду **Открыть**.
Откроется окно **ControlCenter4**.
- 2 Откройте вкладку **Настройки устройства** (в приведенном ниже примере используется **Стандартный режим**).
- 3 Нажмите кнопку **Удаленная настройка**.

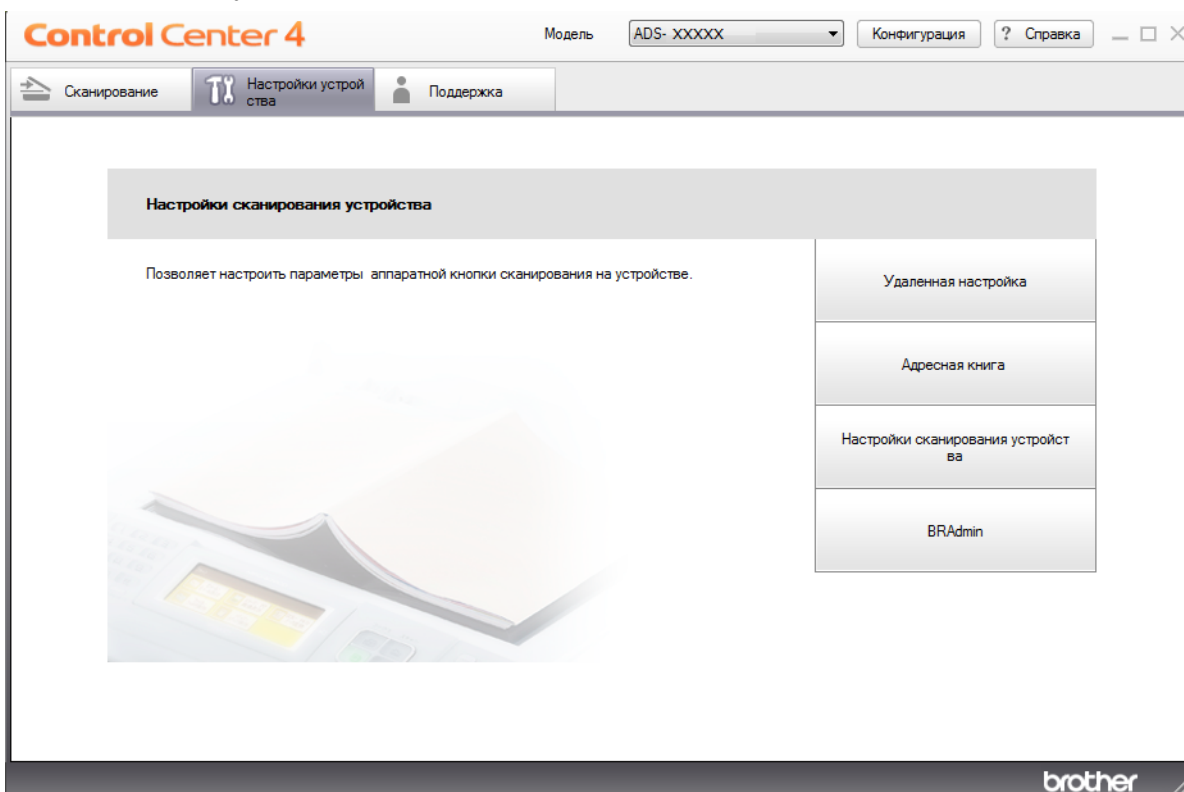

ПРИМЕЧАНИЕ

Если используется **Расширенный режим**, щелкните по значку  (Настройки), чтобы перейти к вкладке **Настройки устройства**.

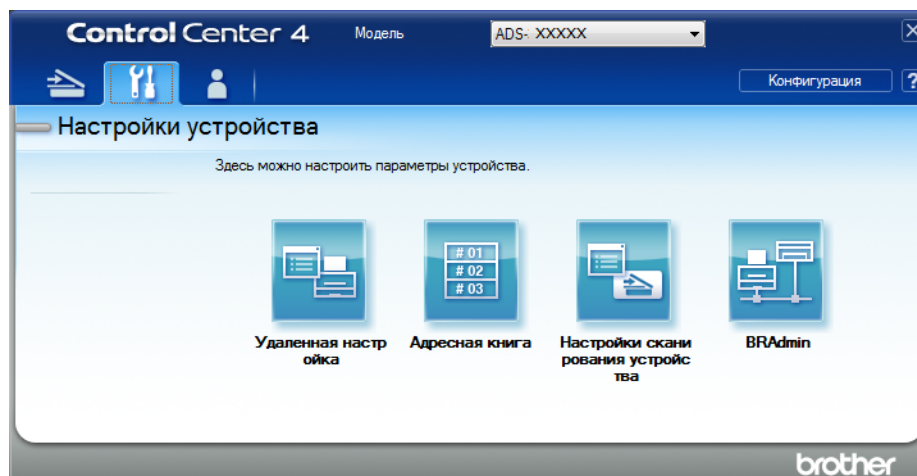

■ Macintosh

- 1 В строке меню **Finder** выберите **Переход > Программы > Brother**.
- 2 Дважды щелкните по значку удаленной настройки.

ПРИМЕЧАНИЕ

- Чтобы использовать удаленную настройку, перейдите на страницу вашей модели на веб-сайте Brother Solutions Center (support.brother.com) и загрузите программу удаленной настройки в разделе **Файлы > Сервисные программы**.
- Удаленная настройка для Mac поддерживает только USB-подключения.

- 2 Откроется окно удаленной настройки.

ПРИМЕЧАНИЕ

Можно также запустить программу удаленной настройки, выполнив указанные ниже действия.

■ Windows®

На рабочем столе щелкните по значку  (**Brother Utilities**) и выберите нужную модель в раскрывающемся списке (если она еще не выбрана). На левой панели навигации откройте вкладку **Сервис**, а затем нажмите **Удаленная настройка**.

■ Macintosh

В строке меню **Finder** выберите **Переход > Программы > Brother** и дважды щелкните по значку **Удаленная настройка**.

- 3 На панели навигации выберите нужный пункт и настройте необходимые параметры (в примере ниже показан пункт **Общие настройки** для Windows®).

■ **ОК**

Нажмите эту кнопку, чтобы запустить передачу данных на устройство и выйти из приложения удаленной настройки. Если появится сообщение об ошибке, еще раз введите правильные данные и нажмите кнопку **ОК**.

■ **Отмена**

Нажмите эту кнопку, чтобы выйти из приложения удаленной настройки и не передавать данные на устройство.

■ **Применить**

Нажмите эту кнопку, чтобы передать данные на устройство и не выходить из приложения удаленной настройки.

(ADS-2400N, ADS-3000N)

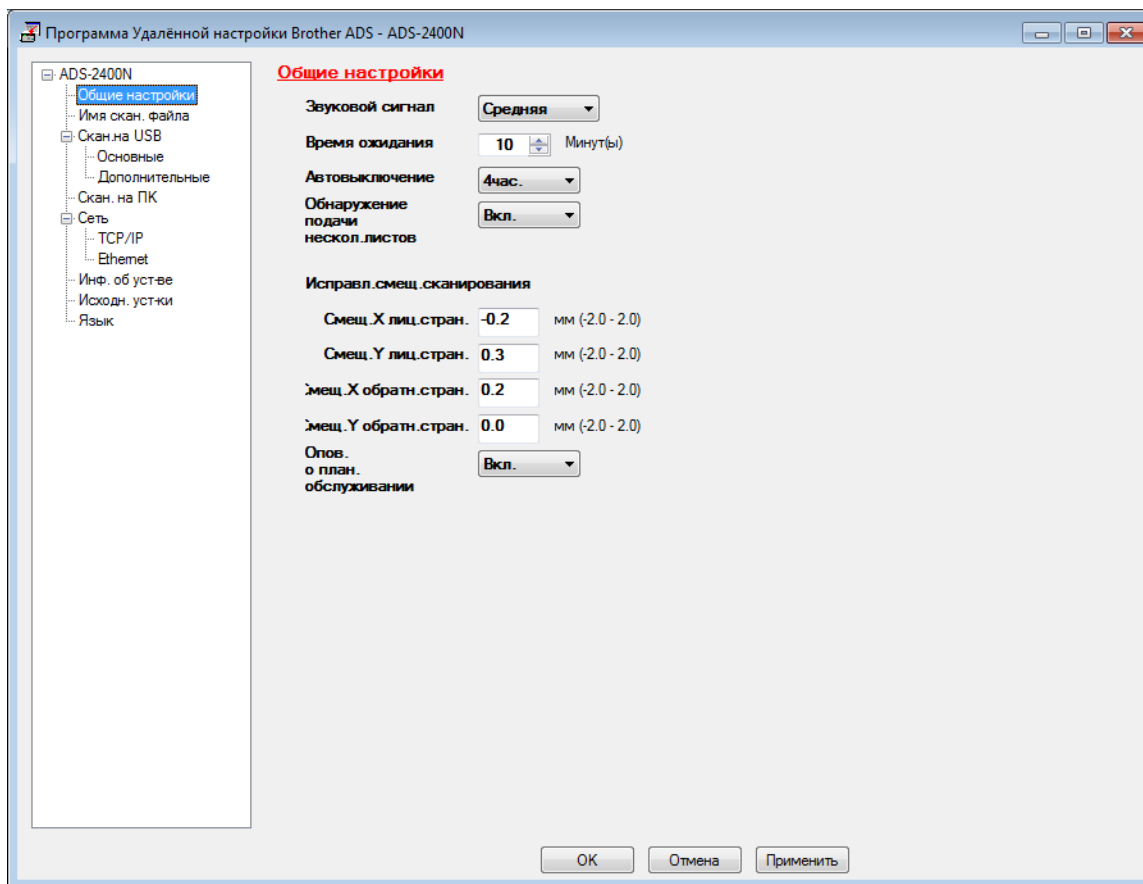

(ADS-2800W, ADS-3600W)

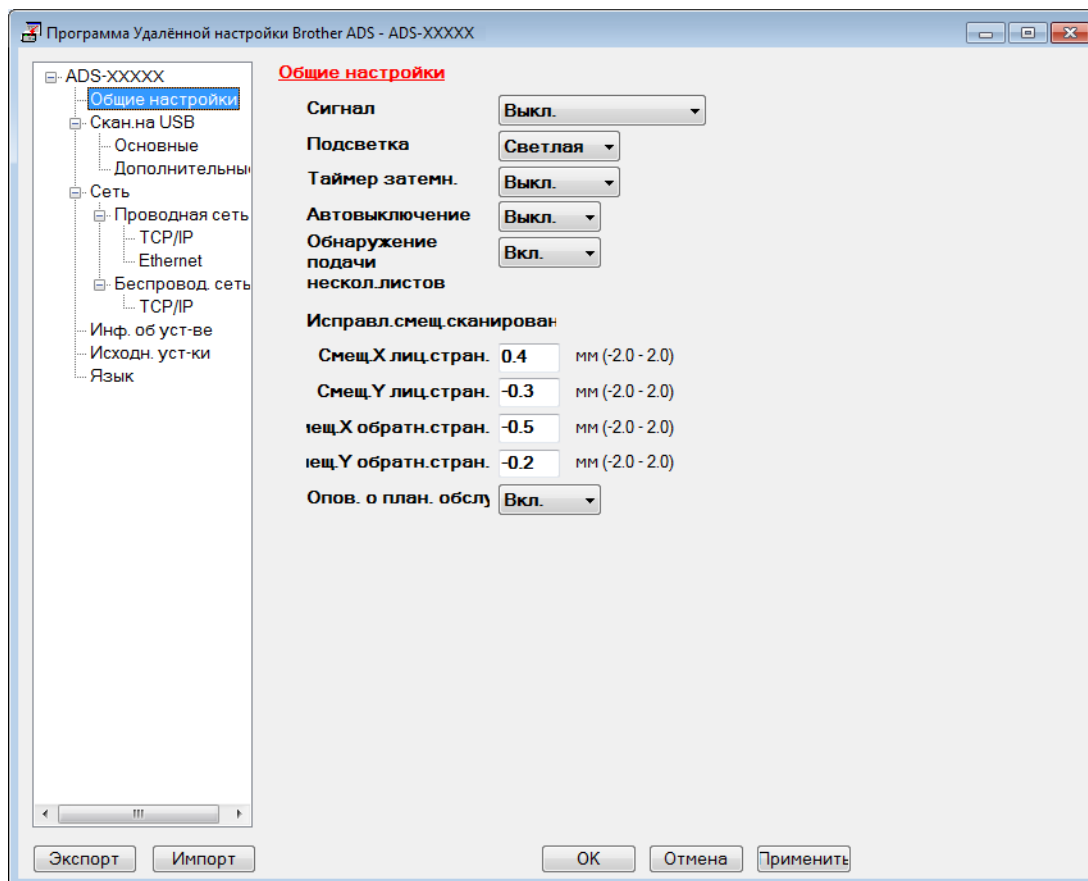

ПРИМЕЧАНИЕ

Чтобы сохранить все настройки для устройства, нажмите кнопку **Экспорт**.

■ Windows®

Если на компьютере, защищенном брандмауэром, не удастся запустить приложение **Удаленная настройка**, попробуйте изменить параметры брандмауэра, разрешив обмен данными через порт 137.

Если на компьютере, защищенном брандмауэром Windows®, установлен драйвер сканера с диска, то необходимые параметры брандмауэра уже настроены.

■ Macintosh

Если нужно сменить устройство, зарегистрированное на компьютере во время установки полного пакета драйверов и программного обеспечения (см. *руководство по быстрой установке*), или если ваше сетевое окружение изменилось, необходимо указать новое устройство. Откройте **Мастер выбора устройства** и выберите новое устройство (только для сетевых пользователей). (См. раздел *Настройка сканирования по сети для Macintosh* на стр. 72.)

Для расширенного управления устройством используйте последнюю версию утилиты BRAdmin Light, которую можно загрузить на веб-сайте support.brother.com. Дополнительные сведения о работе с BRAdmin Light см. в меню «Справка» этой утилиты.

Очистка наружной поверхности устройства

- 1 Вытрите пыль с панели управления сухой мягкой безворсовой тканью.

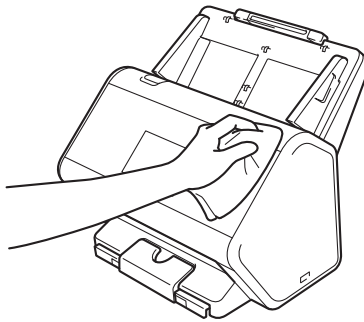

- 2 Разложите выходной лоток и ограничитель для документов.

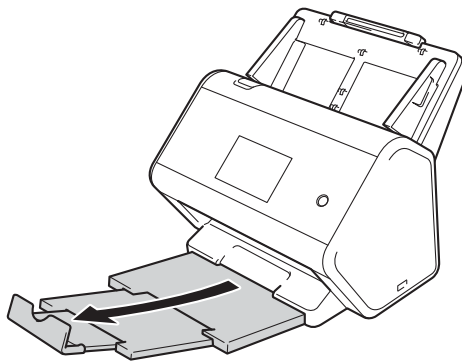

- 3 Вытрите пыль с внутренней поверхности выходного лотка сухой мягкой безворсовой тканью.

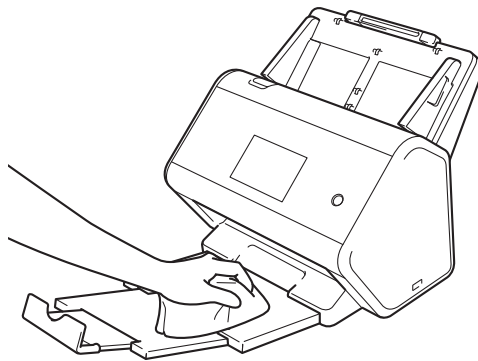

- 4 Задвиньте выходной лоток в устройство до упора.

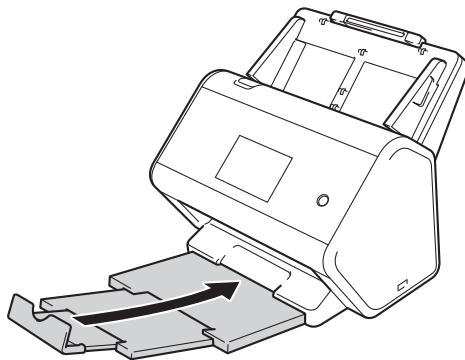

Очистка сканера и роликов

Частица грязи или пятно корректора на стеклянной планке сканера может ухудшить качество сканирования. Если на отсканированном изображении появляется вертикальная полоса или отсутствуют некоторые области документа, очистите внутреннюю часть сканера.

- 1 Отключите устройство от электрической розетки.
- 2 Извлеките выдвижной АПД, разблокировав фиксаторы на его задней стороне.

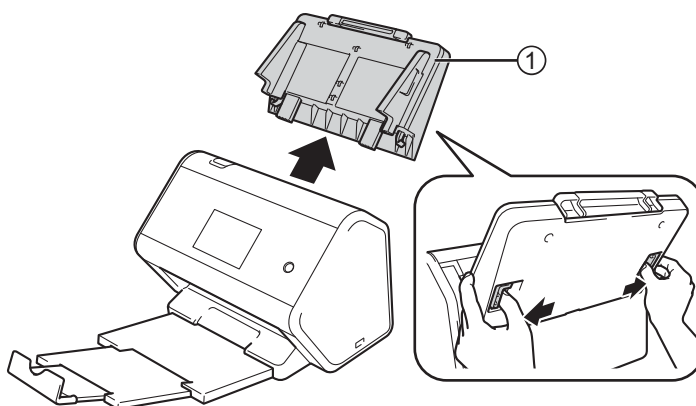

- 3 Откройте переднюю крышку ①.

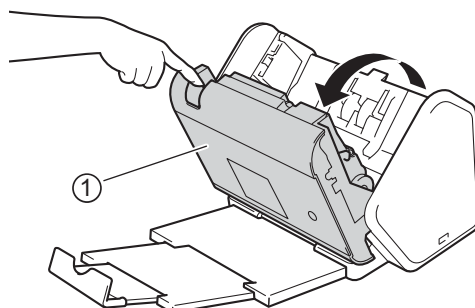

- 4 С задней стороны устройства в блоке АПД протрите стеклянные планки ① и ② мягкой безворсовой тканью.

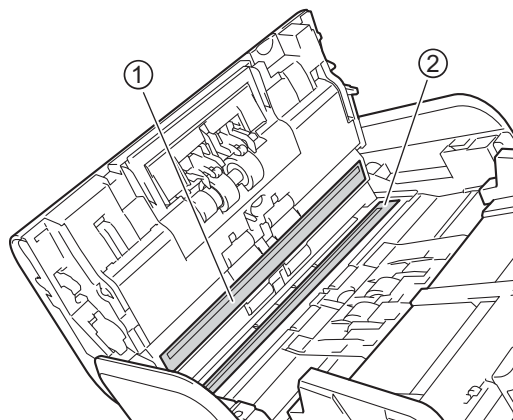

- 5 Придерживая с обеих сторон крышку реверсивного ролика ①, потяните ее вниз.

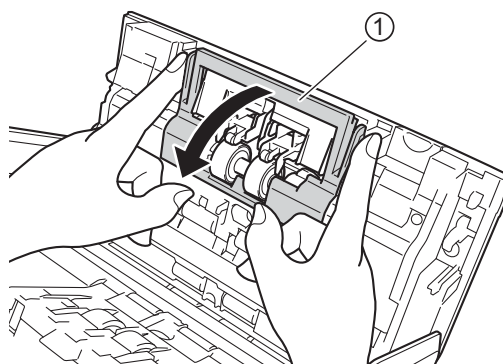

- 6 Сместите реверсивный ролик вправо и потяните его на себя.

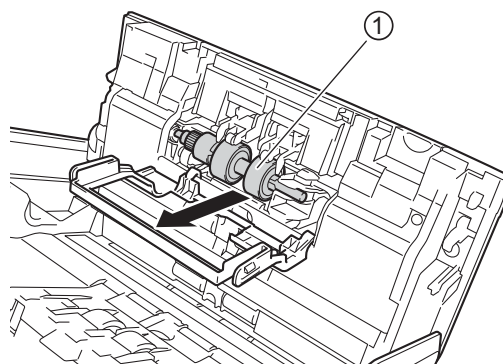

- 7 Протрите реверсивный ролик мягкой безворсовой тканью, слегка смоченной водой.

- 8 Чтобы вставить реверсивный ролик ① обратно в устройство, сдвиньте его к левому краю.

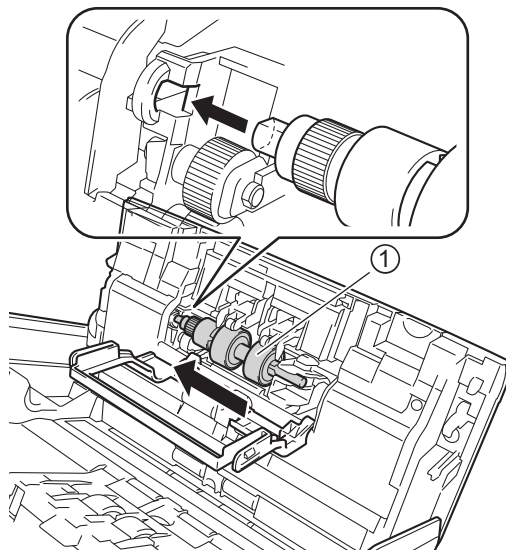

- 9 Закройте крышку реверсивного ролика.
- 10 Протрите ролик захвата бумаги со всех сторон мягкой безворсовой тканью, слегка смоченной водой.

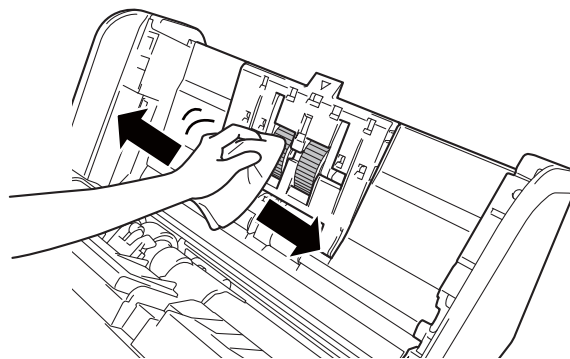

- 11 Закройте переднюю крышку и установите на место выдвижной АПД.

ПРИМЕЧАНИЕ

(ADS-2800W, ADS-3600W)

Если продолжать использование устройства без очистки, это может привести к замятию документа, ошибочному обнаружению подачи нескольких листов и нарушению подачи. При появлении сообщения *Опов. о план. обслуживании* незамедлительно очистите устройство.

Для очистки стеклянных планок можно использовать безворсовую ткань. После очистки проведите по стеклу пальцем, чтобы убедиться, что на поверхности не осталось грязи. Если на стекле остались грязь или мусор, очистите его еще раз, уделив больше внимания загрязненному участку. Возможно, такую очистку потребуется повторить три-четыре раза. Для проверки после каждой очистки выполняйте сканирование какого-нибудь документа.





Если на стеклянной планке осталось пятно грязи или корректора, на образце сканирования появится вертикальная линия.

После очистки стеклянной планки вертикальная линия исчезнет.

Замена расходных материалов

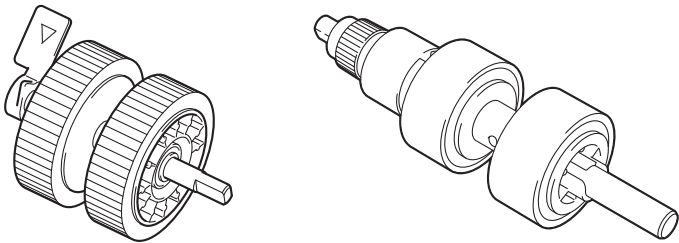
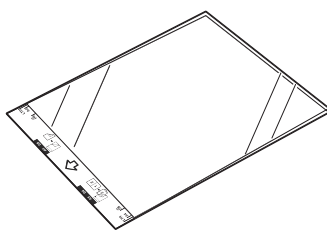
Наименования, артикулы и сроки службы компонентов

Номер	Наименование компонента	Артикул	Стандартный интервал замены
1	Набор роликов 	PRK-A2001	200 000 листов
2	Конверт для сканирования 	CS-A3001	500 операций сканирования
3	Конверт для сканирования пластиковых карт 	CS-CA001	500 операций сканирования

Проверка цикла замены расходных материалов (ADS-2400N, ADS-3000N)

1 Запустите приложение.

■ Windows®

- 1 На панели задач щелкните по значку ControlCenter4  и выберите в меню команду **Открыть**.
Откроется окно **ControlCenter4**.
- 2 Откройте вкладку **Настройки устройства** (в приведенном ниже примере используется **Стандартный режим**).
- 3 Нажмите кнопку **Удаленная настройка**.

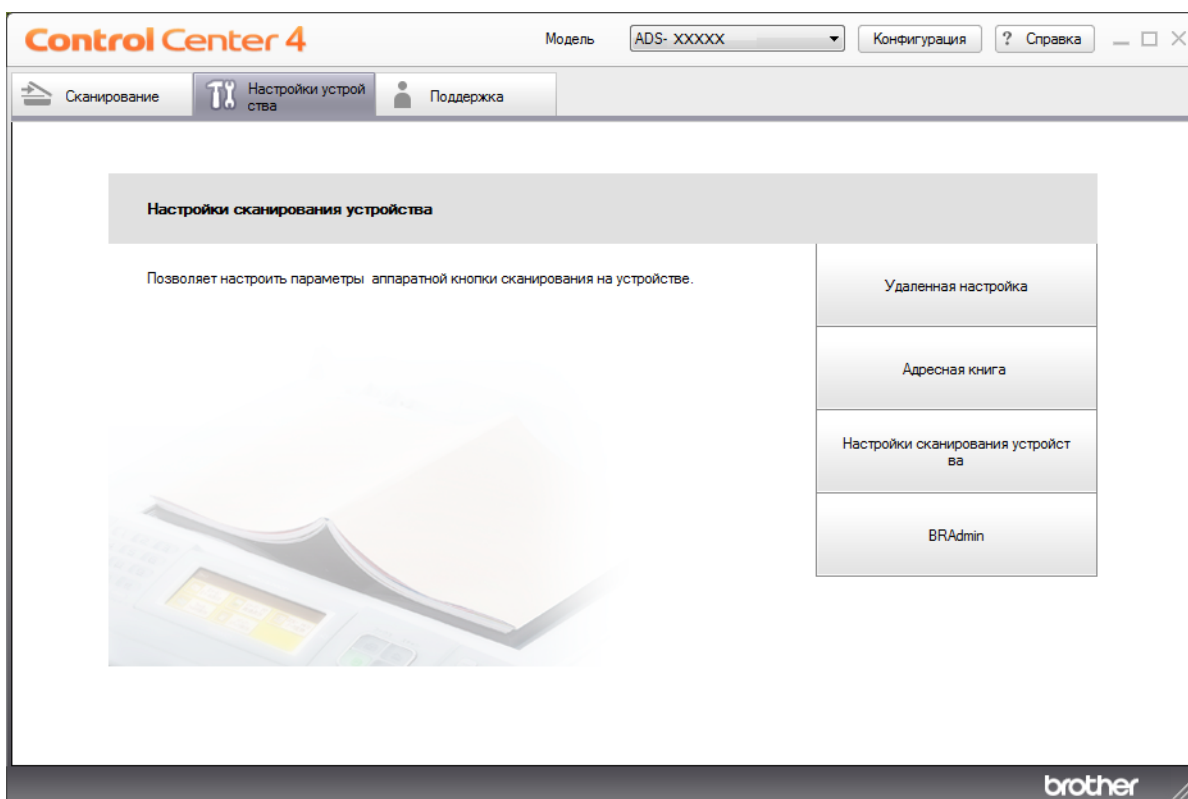

ПРИМЕЧАНИЕ

Если используется **Расширенный режим**, щелкните по значку  (Настройки), чтобы перейти к вкладке **Настройки устройства**.

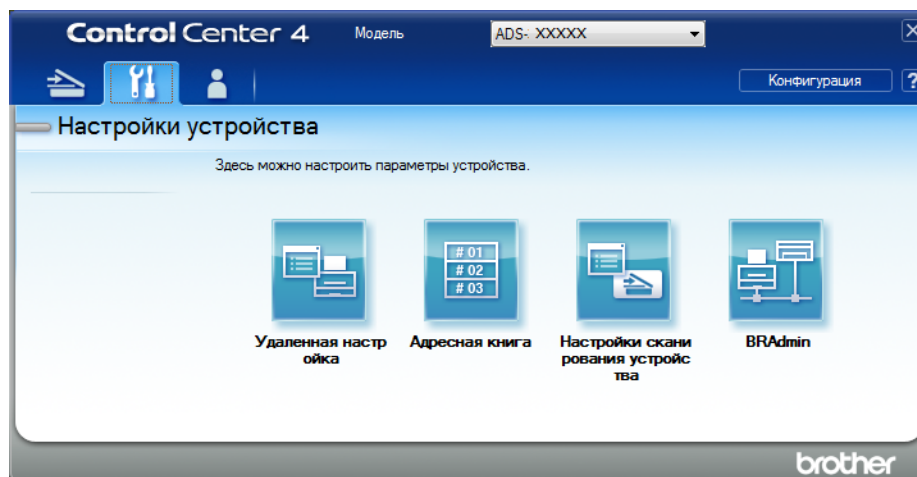

■ Macintosh

- 1 В строке меню **Finder** выберите **Переход > Программы > Brother**.
- 2 Дважды щелкните по значку удаленной настройки.

ПРИМЕЧАНИЕ

- Чтобы использовать удаленную настройку, перейдите на страницу вашей модели на веб-сайте Brother Solutions Center (support.brother.com) и загрузите программу удаленной настройки в разделе **Файлы > Сервисные программы**.
- Удаленная настройка для Mac поддерживает только USB-подключения.

- 2 Откроется окно удаленной настройки.

- 3 На панели навигации выберите пункт **Инф. об уст-ве**. В окне отобразятся элементы **Сч. ролика захв. бум.** и **Счетчик реверс. рол.** (ниже показан пример для Windows®).

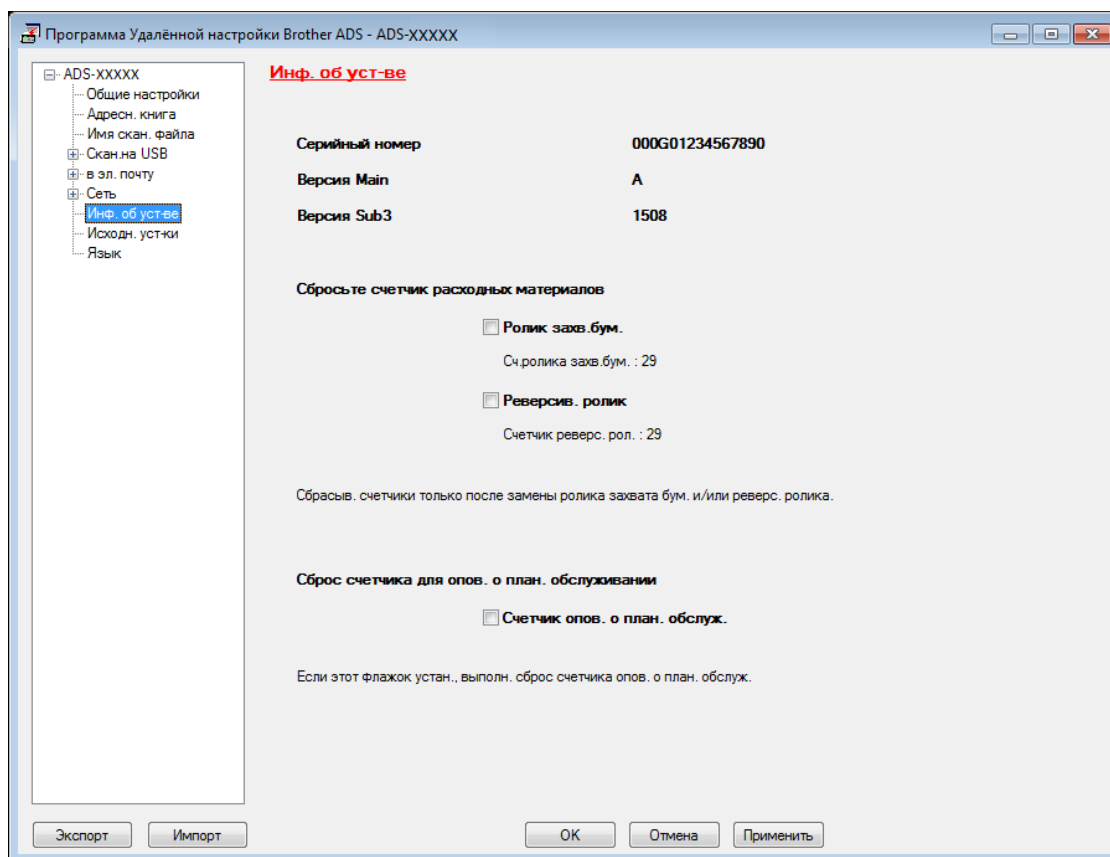

- 1 Запустите веб-браузер.
- 2 В адресной строке введите IP-адрес своего устройства (или имя сервера печати). Например, <http://192.168.1.2>. IP-адрес устройства можно найти с помощью ЖК-дисплея.
- 3 Нажмите **Общие**.
- 4 Выберите пункт **Техническая информация**.
- 5 Нажмите **ОК**.

Проверка цикла замены расходных материалов (ADS-2800W, ADS-3600W)

- 1 На сенсорном дисплее сканера нажмите  (Все Настройки).
- 2 Нажмите Инф. об уст-ве.
- 3 Нажмите Счетчики использования. На сенсорном дисплее отобразятся пункты Счетч.реверс.рол. и Счетч.рол.под.

ПРИМЕЧАНИЕ

Если на сенсорном дисплее появляются уведомления о необходимости заменить реверсивный ролик или ролик захвата бумаги, закажите необходимые компоненты и произведите замену.

Замена ролика захвата бумаги

Устройство оборудовано счетчиком сканирования, который автоматически подсчитывает, сколько раз выполнялось сканирование. Примерно после 200 000 операций сканирования может потребоваться замена ролика захвата бумаги.

- 1 Извлеките выдвижной АПД, разблокировав фиксаторы на его задней стороне.

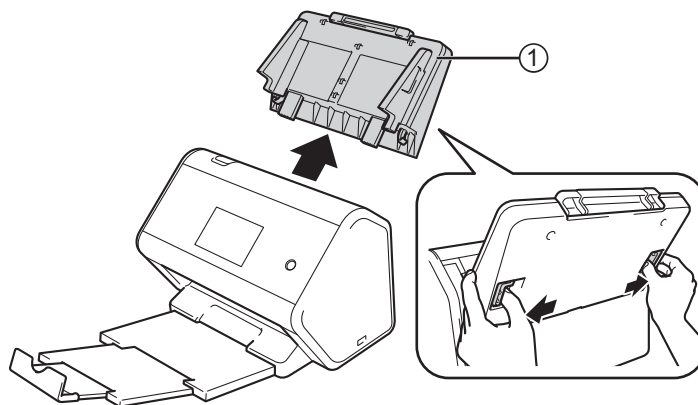

- 2 Откройте переднюю крышку ①.

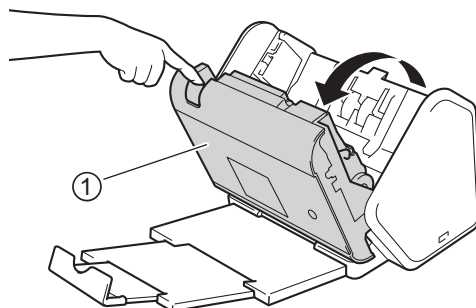

- 3 С передней стороны устройства откиньте крышку ролика захвата бумаги.

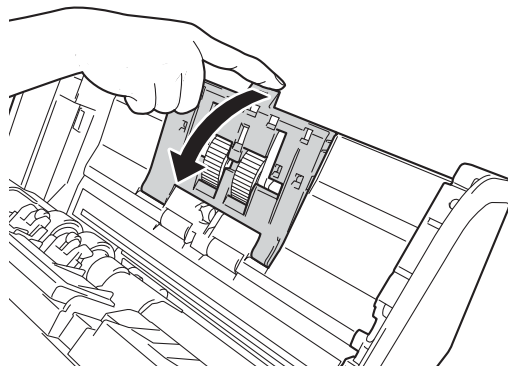

- 4 Потяните зеленый рычаг ① на себя и сдвиньте ролик захвата бумаги влево.

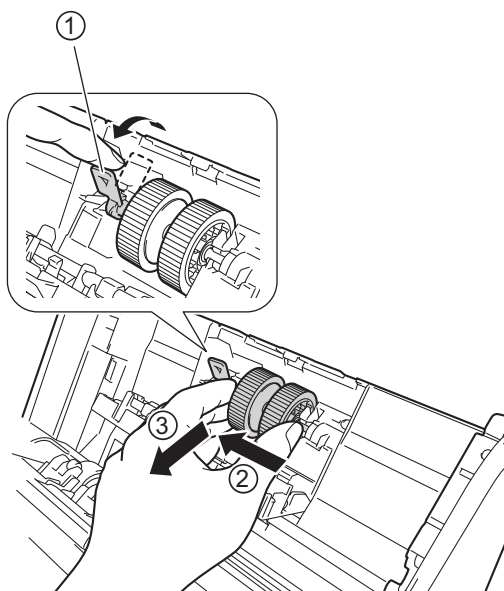

ПРИМЕЧАНИЕ

Будьте осторожны: не сломайте зеленый рычаг. Если не получается сдвинуть его, потяните немного сильнее.

ПРИМЕЧАНИЕ

Если зеленый рычаг не смещается, потяните сильнее. Будьте осторожны: не тяните слишком сильно, чтобы не сломать рычаг.

Если зеленый рычаг плохо поворачивается на шаге 4, потяните немного сильнее.

- 5 Возьмите новый ролик захвата бумаги и поверните центральный штифт на себя.

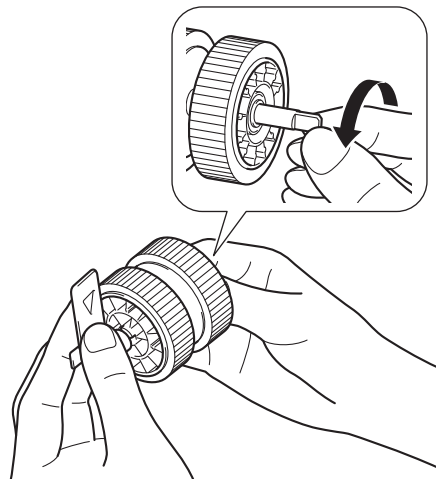

- 6 Держите ролик захвата бумаги, как показано на иллюстрации, и убедитесь в том, что зеленый рычаг находится в вертикальном положении.

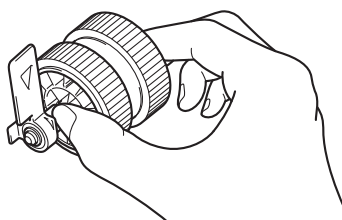

- 7 Вставьте новый ролик захвата бумаги в устройство, как показано на иллюстрации.

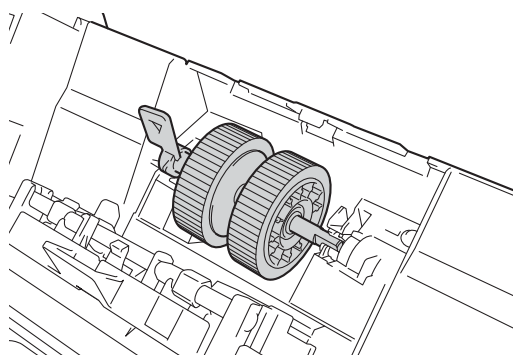

- 8 Поворачивайте штифт назад и вперед, пока не обнаружите положение, в котором ролик захвата бумаги попадет в отверстие.

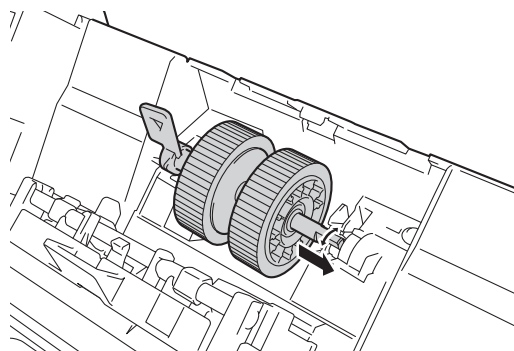

- 9 Поворачивайте зеленый рычаг, пока ролик захвата бумаги не зафиксируется в исходном положении.

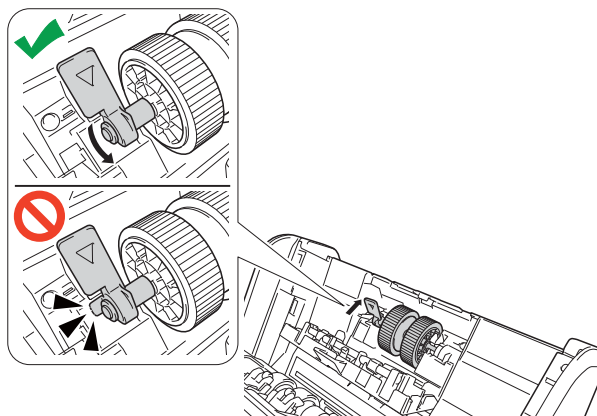

- 10 Закройте крышку ролика захвата бумаги.
- 11 Закройте переднюю крышку и установите на место выдвижной АПД.
- 12 Сбросьте счетчик ролика захвата бумаги (см. раздел *Сброс счетчиков сканирования* на стр. 228).

ПРИМЕЧАНИЕ

Проверьте указанные ниже пункты.

- Для счетчика ролика указано значение 0.
- На сенсорном дисплее нет сообщений о необходимости замены ролика захвата бумаги, и об этом не сигнализируют индикаторы.

Замена реверсивного ролика

Устройство оборудовано счетчиком сканирования, который автоматически подсчитывает, сколько раз выполнялось сканирование. Примерно после 200 000 операций сканирования может потребоваться замена реверсивного ролика.

- 1 Откройте переднюю крышку ①.

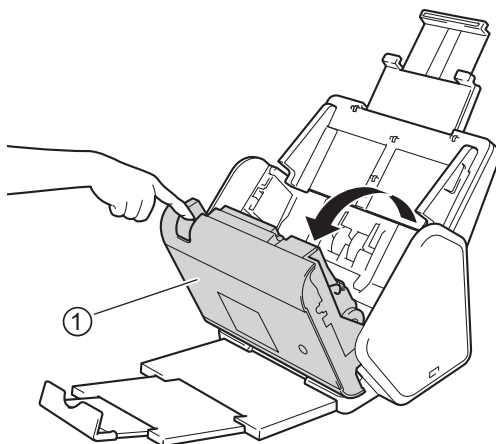

- 2 С задней стороны устройства потяните вниз крышку реверсивного ролика ①, придерживая ее с обеих сторон.

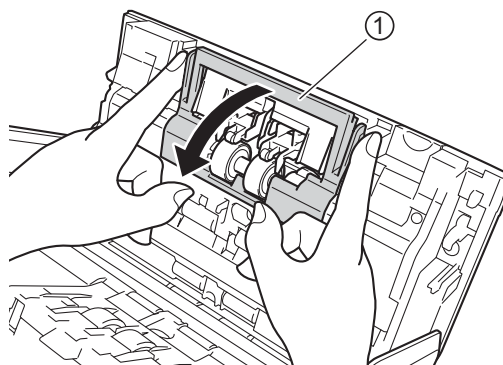

- 3 Сместите реверсивный ролик вправо и потяните его на себя.

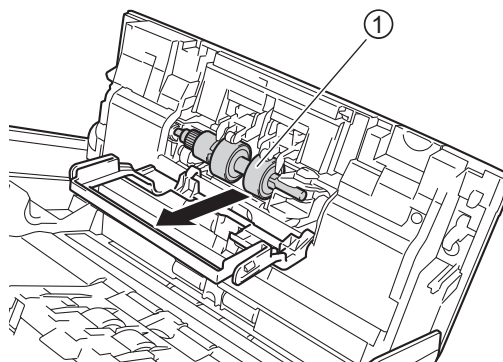

- 4 Вставьте новый реверсивный ролик ① в отверстие слева и установите его в устройство.

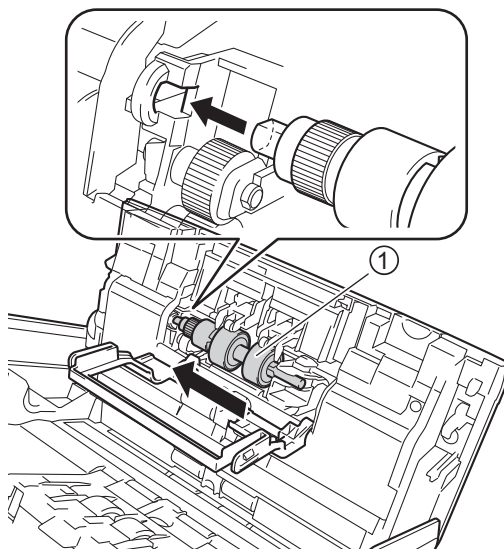

- 5 Закройте крышку реверсивного ролика.
- 6 Закройте переднюю крышку.
- 7 Сбросьте счетчик реверсивного ролика (см. раздел *Сброс счетчиков сканирования* на стр. 228).

ПРИМЕЧАНИЕ

Проверьте указанные ниже пункты.

- Значение счетчика реверсивного ролика: 0 (см. раздел *Проверка цикла замены расходных материалов (ADS-2400N, ADS-3000N)* на стр. 219).
- На сенсорном дисплее нет сообщений о необходимости замены ролика или компонентов, и об этом не сигнализируют индикаторы.

Сброс счетчиков сканирования

- 1 Запустите приложение.
 - Windows®
- 1 На панели задач щелкните по значку ControlCenter4 , а затем в меню выберите команду **Открыть**.
Откроется окно **ControlCenter4**.
- 2 Откройте вкладку **Настройки устройства** (в приведенном ниже примере используется **Стандартный режим**).
- 3 Нажмите кнопку **Удаленная настройка**.

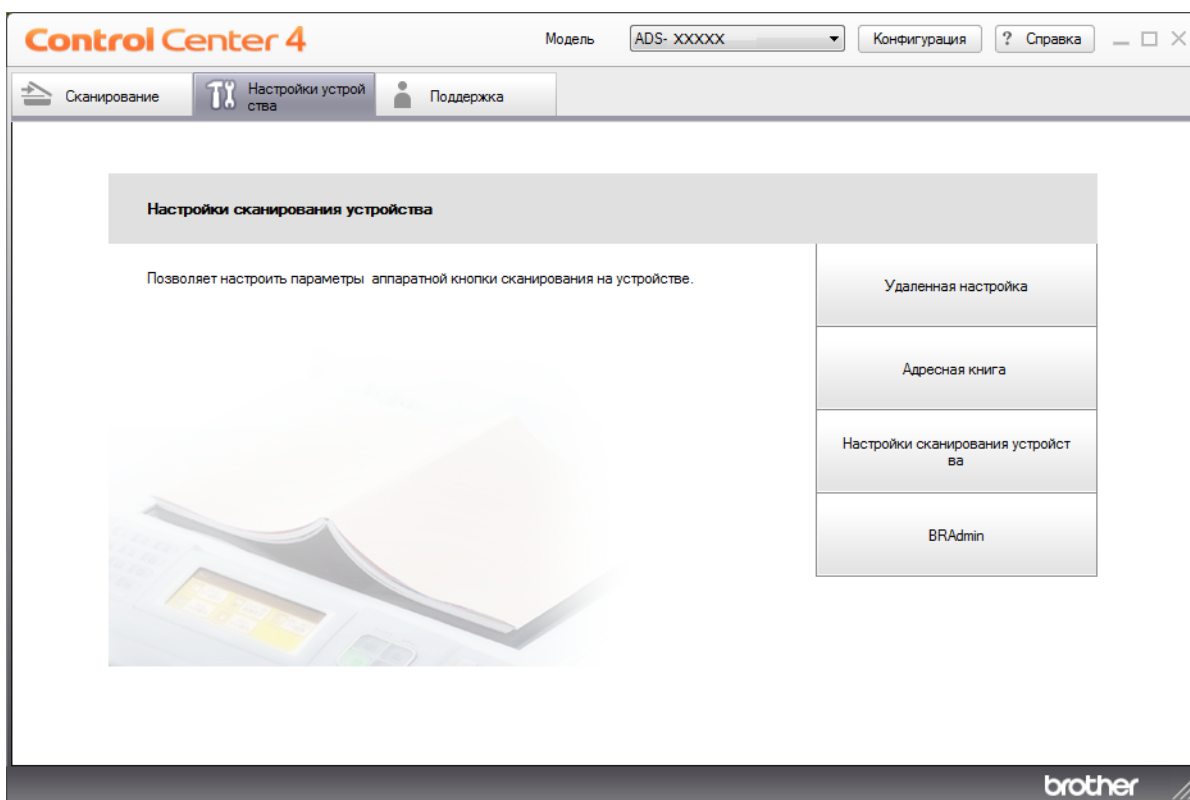

ПРИМЕЧАНИЕ

Если используется **Расширенный режим**, щелкните по значку  (Настройки), чтобы перейти к вкладке **Настройки устройства**.

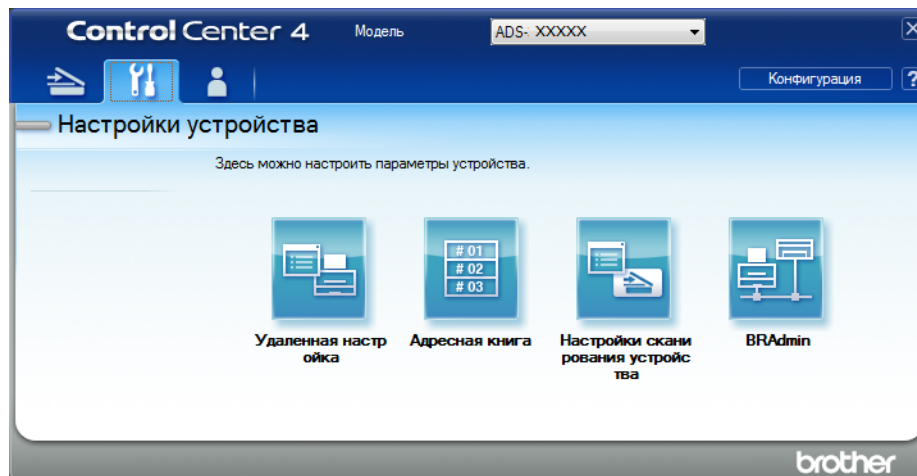

■ Macintosh

- 1 В строке меню **Finder** выберите **Переход > Программы > Brother**.
- 2 Дважды щелкните по значку удаленной настройки.

ПРИМЕЧАНИЕ

- Чтобы использовать удаленную настройку, перейдите на страницу вашей модели на веб-сайте Brother Solutions Center (support.brother.com) и загрузите программу удаленной настройки в разделе **Файлы > Сервисные программы**.
- Удаленная настройка для Mac поддерживает только USB-подключения.

- 2 Откроется окно удаленной настройки.

- 3 На панели навигации выберите пункт **Инф. об уст-ве** и установите флажок **Счетчик опов. о план. обслуж.**

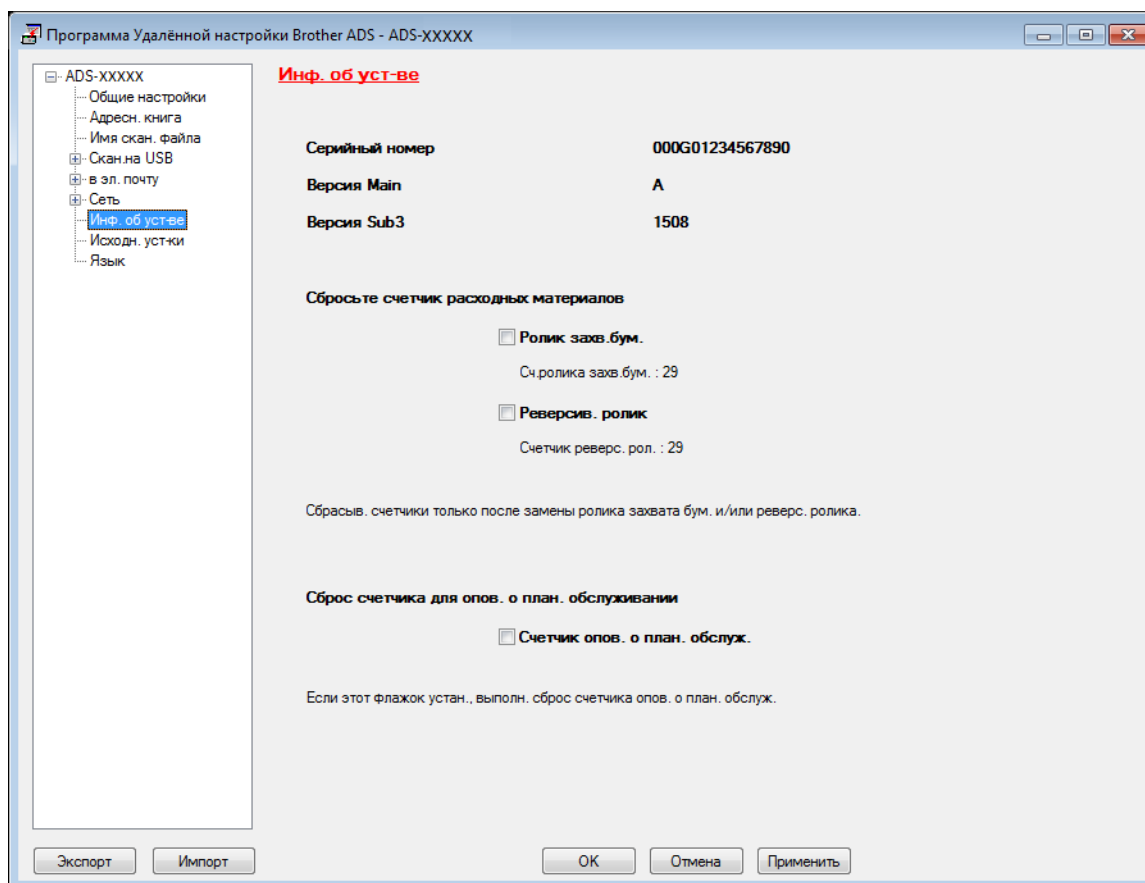



- Чтобы сбросить счетчик реверсивного ролика, установите флажок **Реверсив. ролик**.
- Чтобы сбросить счетчик ролика захвата бумаги, установите флажок **Ролик захв. бум.**

- 4 Нажмите **Применить**.

- 5 Нажмите **ОК**.

Сброс счетчиков сканирования (ADS-2800W, ADS-3600W)

- 1 На сенсорном дисплее сканера нажмите  (Все Настройки).
- 2 Нажмите Инф. об уст-ве.
- 3 Нажмите Счетчики использования.
- 4 Выполните одно из указанных ниже действий.
 - Чтобы сбросить счетчик реверсивного ролика, нажмите Счетч.реверс.рол.
 - Чтобы сбросить счетчик ролика захвата бумаги, нажмите Счетч.рол.под.
- 5 Когда на сенсорном дисплее появится запрос на подтверждение операции, нажмите Да.
- 6 Нажмите .

Упаковка и транспортировка устройства

При транспортировке устройства используйте оригинальные упаковочные материалы. На повреждения, возникшие во время транспортировки из-за неправильной упаковки устройства, условия гарантии не распространяются. Устройство должно быть надлежащим образом застраховано в транспортной компании.

- 1 Сложите выдвижной АПД.
- 2 Извлеките выдвижной АПД ①, разблокировав фиксаторы на его задней стороне.

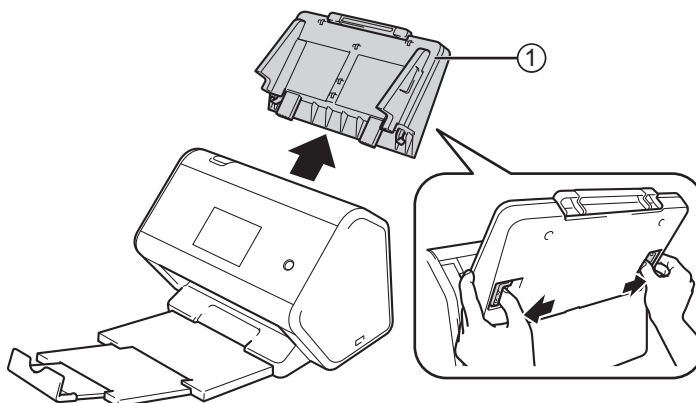

- 3 Задвиньте выходной лоток в устройство до упора.

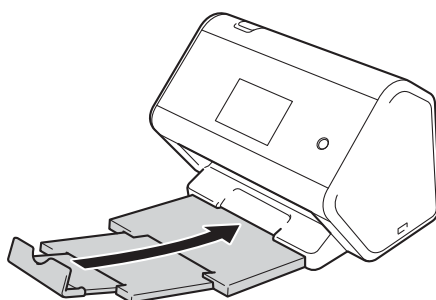

- 4 Поместите устройство в полиэтиленовый пакет, в котором оно поставлялось.

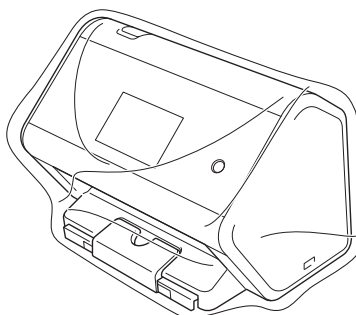

- 5 Упакуйте устройство и печатные материалы в заводскую коробку с оригинальным упаковочным материалом, как показано ниже.

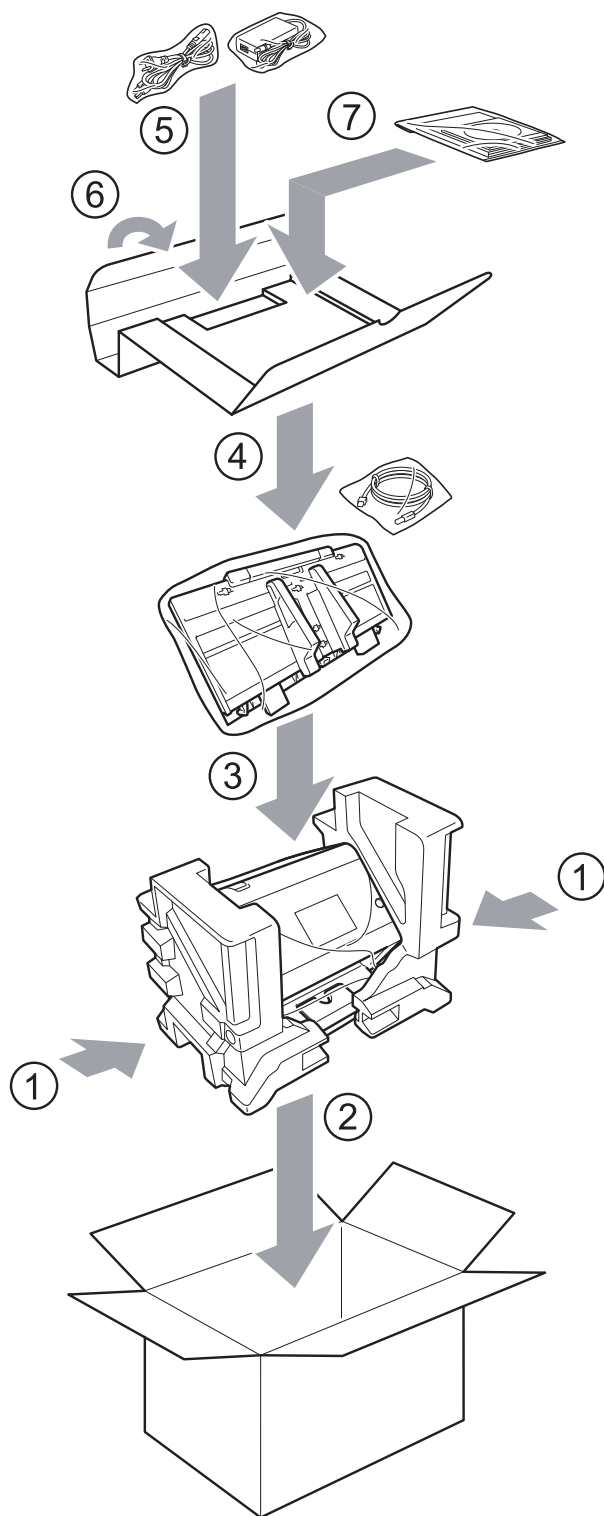

- 6 Закройте коробку и надежно заклейте ее скотчем.

Общие сведения

В этой главе описан порядок устранения типичных неисправностей, с которыми можно столкнуться при эксплуатации устройства Brother.

Чтобы загрузить другие руководства, перейдите на страницу **Руководства** для своей модели устройства на веб-сайте Brother Solutions Center по адресу support.brother.com

Определение проблемы

Проверьте указанные ниже пункты.

- Шнур питания подсоединен правильно, и устройство включено.
- Все защитные элементы удалены.
- Передняя крышка, крышка реверсивного ролика и крышка ролика захвата бумаги полностью закрыты.
- Соединительный кабель надежно подключен к устройству и компьютеру.
- Установлен правильный драйвер устройства.
- Компьютер подключен к соответствующему порту устройства.

Сообщения об ошибках и необходимости обслуживания

(Для ADS-2800W и ADS-3600W)

Как в любой сложной оргтехнике, в работе данного устройства не исключены ошибки. Кроме того, периодически нужно заменять расходные материалы. В подобных случаях устройство определяет, какая ошибка произошла или какое обслуживание необходимо, и отображает соответствующее сообщение. В таблице приведены самые распространенные сообщения об ошибках и необходимости обслуживания.

Можно самостоятельно устранить большинство ошибок и выполнить стандартные операции обслуживания. Если потребуется дополнительная помощь, на веб-сайте Brother Solutions Center можно получить ответы на часто задаваемые вопросы и рекомендации по устранению неисправностей.

Посетите веб-сайт support.brother.com



ПРИМЕЧАНИЕ

(Для ADS-2400N и ADS-3000N)

См. также раздел *Сигналы индикаторов (ADS-2400N, ADS-3000N)* на стр. 263.

Сообщение об ошибке	Причина	Способ устранения
Проверьте подк.	Устройство не подключено к компьютеру.	Подключите устройство к компьютеру и повторите попытку.
Мало памяти	Память устройства заполнена.	<p>Чтобы сбросить ошибку, выполните одно из указанных ниже действий.</p> <ul style="list-style-type: none"> ■ Нажмите любую кнопку (ADS-2400N, ADS-3000N) или кнопку  (ADS-2800W, ADS-3600W). ■ Выключите и снова включите устройство Brother, вынув вилку шнура питания из розетки и вставив ее обратно. <p>Чтобы избежать этой ошибки, выполните одно из указанных ниже действий.</p> <ul style="list-style-type: none"> ■ Уменьшите количество документов. ■ Уменьшите разрешение или размер файла.
Аппарат не подключен к ПК	Устройство не подключено к компьютеру.	Подключите устройство к компьютеру и повторите попытку.
Зам.рол.подачи	Ролик захвата бумаги использовался более 200 000 раз.	Замените ролик захвата бумаги. Если не заменить этот компонент, могут возникнуть ошибки сканирования. См. раздел <i>Замена ролика захвата бумаги</i> на стр. 222.
Зам.реверс.рол.	Реверсивный ролик использовался более 200 000 раз.	Замените реверсивный ролик. Если не заменить этот компонент, могут возникнуть ошибки сканирования. См. раздел <i>Замена реверсивного ролика</i> на стр. 226.
Зам.рев.рол.и рол.под.	Реверсивный ролик и ролик захвата бумаги использовались более 200 000 раз.	Замените реверсивный ролик и ролик захвата бумаги. Если не заменить эти компоненты, могут возникнуть ошибки сканирования. См. разделы <i>Замена ролика захвата бумаги</i> на стр. 222 и <i>Замена реверсивного ролика</i> на стр. 226.
Скан-ние невозм. XX (где XX — это код ошибки)	Произошла аппаратная ошибка.	Выключите и включите устройство, а затем попытайтесь выполнить сканирование повторно. Если после выключения и включения устройства сообщение об ошибке не исчезло, запишите его и сообщите о неисправности дилеру Brother или в службу поддержки клиентов Brother (см. раздел <i>Служба поддержки клиентов</i> на стр. ii).
Ошибка скан-я из-за длины, уменьш. длину	Превышена максимально допустимая длина сканируемых документов.	Для сканирования документов, длина которых превышает максимально допустимое значение, уменьшите разрешение.

Сообщение об ошибке	Причина	Способ устранения
Замятие /слишком длинный документ	<ul style="list-style-type: none"> ■ Направляющие для бумаги не настроены для данного формата документа. ■ Настройки не подходят для сканируемого документа. ■ На поверхности ролика захвата бумаги или реверсивного ролика скопилась бумажная пыль. 	<p>Устраните замятие документа (см. раздел <i>Замятие документа</i> на стр. 239), а затем выполните одно из указанных ниже действий.</p> <ul style="list-style-type: none"> ■ Отрегулируйте направляющие по ширине документа. Если выполняется сканирование многостраничного документа со страницами разных форматов и для параметра «Размер сканированного изображения» выбрано значение «Авто», вставляйте узкие страницы прямо и как можно ближе к середине устройства. Если документ не подается прямо, используйте функцию непрерывного сканирования. ■ Проверьте настройки. См. пункт <i>Важная информация</i> в разделе <i>Замятие документа</i> на стр. 239. ■ Очистите ролик захвата бумаги и реверсивный ролик. См. раздел <i>Очистка сканера и роликов</i> на стр. 214.
Обнаруж. подачи неск. листов	Несколько страниц подаются одновременно.	Устраните одновременную подачу нескольких листов. См. раздел <i>Замятие документа</i> на стр. 239.
Недоступное устройство	К USB-порту подключено непригодное устройство.	Отсоедините подключенное устройство. Выключите и снова включите устройство Brother, вынув вилку шнура питания из розетки и вставив ее обратно.
Недоступное устройство USB	К USB-порту подключено неподдерживаемое устройство.	Отключите от USB-порта недопустимое устройство (например, мышь или мобильное устройство, которое не поддерживает режим USB-накопителя).
Концентратор USB не поддерживается	К USB-порту подключен концентратор или USB-накопитель с концентратором.	Отключите от USB-порта неподдерживаемое устройство (например, концентратор или USB-накопитель с концентратором).
Недостаточно места на USB	Память подключенного USB-накопителя заполнена.	<p>Нажмите любую кнопку (ADS-2400N, ADS-3000N) или кнопку <i>Заккрыть</i> (ADS-2800W, ADS-3600W), а затем выполните одно из указанных ниже действий.</p> <ul style="list-style-type: none"> ■ Удалите с USB-накопителя ненужные файлы и папки и повторите попытку. ■ Используйте другой USB-накопитель, на котором есть свободное место.
Ошибка доступа к USB	USB-накопитель был извлечен в момент, когда устройство обращалось к нему.	Нажмите любую кнопку (ADS-2400N, ADS-3000N) или кнопку <i>Заккрыть</i> (ADS-2800W, ADS-3600W).

Сообщение об ошибке	Причина	Способ устранения
Устройство USB защищено от записи	Подключенный USB-накопитель защищен от записи.	Отсоедините защищенный от записи USB-накопитель, нажмите любую кнопку (ADS-2400N, ADS-3000N) или кнопку Заккрыть (ADS-2800W, ADS-3600W) и выполните одно из указанных ниже действий. <ul style="list-style-type: none"> ■ Отключите защиту от записи на USB-накопителе и повторите попытку. ■ Используйте USB-накопитель без защиты от записи.
На USB слишком много файлов	Устройство не может выполнить сохранение на USB-накопитель, на котором записано слишком много файлов.	Отсоедините USB-накопитель и нажмите любую кнопку (ADS-2400N, ADS-3000N) или кнопку  (ADS-2800W, ADS-3600W). Удалите с USB-накопителя ненужные файлы и папки из корневого каталога и повторите попытку.
Имя файла использовать нельзя	Достигнут максимальный порядковый номер 99 для имени файла.	Нажмите любую кнопку (см. раздел <i>Имя файла невозможно использовать (сканирование на USB)</i> на стр. 267) (ADS-2400N, ADS-3000N) или кнопку  , а затем выполните одно из указанных ниже действий. <ul style="list-style-type: none"> ■ Удалите с USB-накопителя ненужные файлы и повторите попытку. ■ Измените имя файла. См. раздел <i>Сохранение отсканированных документов на USB-накопителе</i> на стр. 142.
Профиль не задан	Не зарегистрировано ни одного профиля сканирования на сервер FTP или SFTP либо в сетевую папку.	Прежде чем сканировать на сервер FTP или SFTP либо в сетевую папку, настройте соответствующий профиль. См. раздел <i>Сканирование документов на FTP-сервер</i> на стр. 147, <i>Сканирование документов на SFTP-сервер</i> на стр. 157 или <i>Сканирование документов в общую или сетевую папку (для Windows®)</i> на стр. 167.
Без сертификата	Сертификат не существует или поврежден.	Выполните настройки в разделе Подписанный PDF на вкладке Администратор в системе управления через веб-интерфейс. См. раздел <i>Сканирование документов на FTP-сервер</i> на стр. 147 или <i>Сканирование документов в общую или сетевую папку (для Windows®)</i> на стр. 167.
Адресная книга заполнена	Адресная книга заполнена.	Удалите ненужные адреса электронной почты и повторите попытку.

Сообщение об ошибке	Причина	Способ устранения
Сбой регистрации	(Адрес электронной почты) Слишком длинный адрес электронной почты.	Длина адреса электронной почты не должна превышать 64 символа.
	(Ярлык) Достигнуто максимальное количество адресов электронной почты в ярлыке.	Удалите ненужные адреса электронной почты и повторите попытку.
Список ярлыков заполнен	Достигнуто максимальное число ярлыков.	Удалите ненужные ярлыки и повторите попытку.
Невозможно удалить	Адрес электронной почты зарегистрирован в ярлыке.	Адрес электронной почты, который используется в ярлыке, нельзя удалить. Сначала удалите ярлык, а затем повторите попытку.
Отказ доступа	Включена защитная блокировка функций.	Обратитесь к администратору для проверки настроек защитной блокировки функций. См. раздел <i>Защитная блокировка функций 3.0 (ADS-2800W, ADS-3600W)</i> на стр. 39.
Опов. о план. обслуживании	Необходимо провести очередное обслуживание. (Требуется после сканирования каждые 5000 страниц.)	Очистите ролик захвата бумаги и реверсивный ролик и сбросьте счетчики. См. раздел <i>Очистка сканера и роликов</i> на стр. 214.

Замятие документа

Замятие документов в АПД может происходить, если:

- документы вставлены или подаются неправильно;
- документы слишком длинные;
- подается несколько страниц одновременно.

Чтобы устранить замятие документа, выполните указанные ниже действия.

- 1 Извлеките из АПД всю незамятую бумагу.
- 2 Откройте переднюю крышку, прижав фиксатор ①.

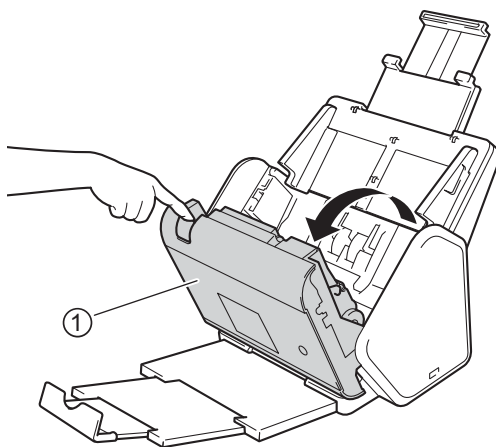

- 3 Извлеките замятый документ из устройства.

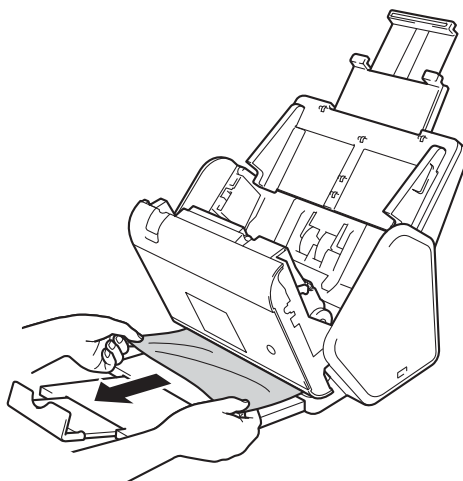

ПРИМЕЧАНИЕ

Убедитесь, что в устройстве не осталось обрывков бумаги. Если внутри устройства остались обрывки бумаги, удалите их.

- 4 Закройте переднюю крышку.
- 5 Нажмите любую кнопку (ADS-2400N, ADS-3000N) или кнопку  (ADS-2800W, ADS-3600W).

ПРИМЕЧАНИЕ

Устраняя подачу нескольких листов, проверьте, сохранены ли данные, отсканированные до этого момента, и начните сканирование заново со следующей страницы или с начала документа.

ВАЖНАЯ ИНФОРМАЦИЯ

- Чтобы не повредить замятый документ, НЕ вытягивайте его, пока передняя крышка не открыта.
- Прежде чем закрывать переднюю крышку, извлеките всю бумагу из АПД.
- Чтобы избежать замятий документов в будущем, следуйте указанным ниже инструкциям.
 - Полностью закройте переднюю крышку, осторожно нажав на нее по центру.
 - Правильно настройте параметры для сканируемого документа.
 - Очистите реверсивный ролик и ролик захвата бумаги. Перед очисткой реверсивного ролика ознакомьтесь с инструкциями по его извлечению из устройства, которые приведены в разделе *Замена реверсивного ролика* на стр. 226. Протрите прорезиненную сторону реверсивного ролика мягкой безворсовой тканью, смоченной водой, и установите его обратно в устройство. Перед очисткой ролика захвата бумаги ознакомьтесь с разделом *Очистка сканера и роликов* на стр. 214.
 - Расправьте листы и загрузите документ. См. раздел *Загрузка документов* на стр. 59.
 - Убедитесь в том, что документ подходит для сканирования. См. раздел *Допустимые документы для сканирования* на стр. 50.
 - Загрузите документ правильно. См. раздел *Загрузка документов* на стр. 59.
 - Загружайте не более 50 страниц одновременно.
 - Чтобы избежать замятия длинной бумаги, выберите значение **Длинная бумага** для параметра **Размер сканированного изображения** или **Размер документа**.

■ При сканировании с компьютера

- *Изменение настроек сканирования (ControlCenter4) (для Windows®)* на стр. 99
- *Изменение настроек кнопки сканирования с помощью Brother iPrint&Scan (Mac)* на стр. 108

■ При сканировании с устройства (ADS-2800W, ADS-3600W)

На сенсорном дисплее проверьте указанные ниже настройки.

(Сканирование на USB, FTP, в сетевую папку, на сервер электронной почты)

- Тип сканирования: Цвет или Ч/Б
- Пропуск пуст. страниц: Выкл.

Неполадки в работе устройства и программного обеспечения

ВАЖНАЯ ИНФОРМАЦИЯ

За помощь по техническим вопросам обращайтесь в службу поддержки клиентов Brother.

При возникновении неполадок в работе устройства изучите приведенную ниже таблицу и следуйте указаниям по устранению неисправностей.

Большинство неполадок можно устранить самостоятельно. Если потребуется дополнительная помощь, на веб-сайте Brother Solutions Center (support.brother.com) можно получить ответы на часто задаваемые вопросы и рекомендации по устранению неисправностей.

Использование расходных материалов сторонних производителей может негативно отразиться на качестве сканирования, работе оборудования и надежности устройства.

Проблемы при сканировании

Неисправность	Причина	Рекомендации
При запуске сканирования появляются ошибки TWAIN или WIA (Windows®).	Драйвер TWAIN или WIA не выбран в качестве основного источника в программе сканирования.	Убедитесь в том, что в программе сканирования драйвер Brother TWAIN или WIA выбран в качестве основного источника. Например, чтобы выбрать драйвер Brother TWAIN или WIA в программе Nuance™ PaperPort™ 14SE, нажмите Параметры сканирования , а затем — Выбор .
При запуске сканирования появляются ошибки TWAIN (Для Macintosh).	Драйвер TWAIN не выбран в качестве основного источника в программе сканирования.	Убедитесь в том, что в используемом приложении драйвер Brother TWAIN выбран в качестве основного источника. Можно также отсканировать документы с помощью драйвера ICA.
Функция оптического распознавания текста (OCR) не работает.	Разрешение сканера слишком низкое.	Увеличьте разрешение сканера.
На отсканированном изображении появляются вертикальные линии.	На поверхности стеклянных планок скопилась бумажная пыль.	Очистите стеклянные планки внутри устройства. См. раздел <i>Очистка сканера и роликов</i> на стр. 214.

Неисправность	Причина	Рекомендации
Нет отсканированного изображения.	<ul style="list-style-type: none"> ■ Направляющие для бумаги не отрегулированы по ширине документа. ■ Документ отсканирован с включенной функцией автоматического устранения наклона. ■ Настройки не подходят для сканируемого документа. Например, подается документ формата Letter или A4, когда выбран размер документа Executive или A5. 	<ul style="list-style-type: none"> ■ Отрегулируйте направляющие по ширине документа. Если выполняется сканирование многостраничного документа со страницами разных форматов и для параметра «Размер сканированного изображения» выбрано значение «Авто», вставляйте узкие страницы прямо и как можно ближе к середине устройства. Если документ не подается прямо, используйте функцию непрерывного сканирования. ■ Выключите функцию автоматического устранения наклона. ■ Убедитесь в том, что настройки размера подходят для сканируемого документа. Настройте параметры полей и отрегулируйте положение для сканирования. Дополнительные сведения см. в разделе <i>Настройка положения документа при сканировании</i> на стр. 203.
Отсканированное изображение перекошено.	<ul style="list-style-type: none"> ■ Направляющие для бумаги не отрегулированы по ширине документа. ■ Документ отсканирован с выключенной функцией автоматического устранения наклона. ■ Выбрано значение «Длинная бумага». 	<ul style="list-style-type: none"> ■ Отрегулируйте направляющие по ширине документа. Если выполняется сканирование многостраничного документа со страницами разных форматов и для параметра «Размер сканированного изображения» выбрано значение «Авто», вставляйте узкие страницы прямо и как можно ближе к середине устройства. Если документ не подается прямо, используйте функцию непрерывного сканирования. ■ Включите функцию автоматического устранения наклона. ■ Задайте любое значение, кроме «Длинная бумага».
Сканирование выполняется слишком медленно.	Разрешение не соответствует документу.	Уменьшите разрешение сканера. Установите для размера отсканированного изображения значение, отличное от «Авто».



Неисправность	Причина	Рекомендации
Документ не подается.	<ul style="list-style-type: none"> ■ На поверхности ролика захвата бумаги или реверсивного ролика скопилась бумажная пыль. ■ В АПД загружено слишком много документов сразу. ■ В АПД попали посторонние предметы. ■ Документ напечатан на слишком плотной или слишком тонкой бумаге. ■ Выполняется удаленная настройка. ■ Вывод бумаги приостановлен. ■ Крышка реверсивного ролика закрыта не полностью. 	<ul style="list-style-type: none"> ■ Очистите реверсивный ролик и ролик захвата бумаги. Перед очисткой реверсивного ролика ознакомьтесь с инструкциями по его извлечению из устройства, которые приведены в разделе <i>Замена реверсивного ролика</i> на стр. 226. Затем протрите прорезиненную сторону ролика мягкой безворсовой тканью, смоченной водой, и установите его обратно в устройство. Перед очисткой ролика захвата бумаги ознакомьтесь с разделом <i>Очистка сканера и роликов</i> на стр. 214. ■ Убедитесь в том, что количество листов в документе не превышает максимально допустимое. См. раздел <i>Допустимые документы для сканирования</i> на стр. 50. ■ Уберите посторонние предметы или обрывки бумаги из АПД. ■ Убедитесь в том, что документ подходит для сканирования. См. раздел <i>Допустимые документы для сканирования</i> на стр. 50. ■ Отмените удаленную настройку. ■ Уберите всю бумагу из АПД. ■ Плотно закройте крышку реверсивного ролика, чтобы фиксаторы вошли в переднюю крышку.
Произошло замятие документа.	<ul style="list-style-type: none"> ■ На поверхности ролика захвата бумаги или реверсивного ролика скопилась бумажная пыль. ■ В АПД попали посторонние предметы. ■ Документ не подходит для сканирования на данном устройстве. 	<ul style="list-style-type: none"> ■ Очистите реверсивный ролик и ролик захвата бумаги. Перед очисткой реверсивного ролика ознакомьтесь с инструкциями по его извлечению из устройства, которые приведены в разделе <i>Замена реверсивного ролика</i> на стр. 226. Затем протрите прорезиненную сторону ролика мягкой безворсовой тканью, смоченной водой, и установите его обратно в устройство. Перед очисткой ролика захвата бумаги ознакомьтесь с разделом <i>Очистка сканера и роликов</i> на стр. 214. ■ Уберите посторонние предметы или обрывки бумаги из АПД. ■ Убедитесь в том, что документ подходит для сканирования. См. раздел <i>Допустимые документы для сканирования</i> на стр. 50.
Изменяется порядок страниц при выводе документа.	Положение выходного лотка не соответствует размеру документа.	Аккуратно измените положение выходного лотка, чтобы оно соответствовало размеру документа.

Неисправность	Причина	Рекомендации
Низкое качество сканирования.	<ul style="list-style-type: none"> ■ На поверхности ролика захвата бумаги или реверсивного ролика скопилась бумажная пыль. ■ На поверхности стеклянных планок внутри устройства скопилась бумажная пыль. ■ Слишком низкое разрешение. 	<ul style="list-style-type: none"> ■ Очистите реверсивный ролик и ролик захвата бумаги. Перед очисткой реверсивного ролика ознакомьтесь с инструкциями по его извлечению из устройства, которые приведены в разделе <i>Замена реверсивного ролика</i> на стр. 226. Затем протрите прорезиненную сторону ролика мягкой безворсовой тканью, смоченной водой, и установите его обратно в устройство. Перед очисткой ролика захвата бумаги ознакомьтесь с разделом <i>Очистка сканера и роликов</i> на стр. 214. ■ Очистите стеклянные планки внутри устройства. См. раздел <i>Очистка сканера и роликов</i> на стр. 214. ■ Увеличьте разрешение сканера.
Устройство делает паузу примерно три секунды после сканирования каждой страницы.	<p>В случае непрерывного сканирования температура внутри устройства увеличивается и устройство переключается в режим экономии ресурса двигателя.</p> <p>ПРИМЕЧАНИЕ</p> <p>Длительность паузы зависит от условий сканирования.</p>	Это нормальное состояние. Можете продолжить сканирование.
На отсканированном изображении просвечивает текст, напечатанный на оборотной стороне.	Настройки сканирования не подходят для данного документа.	Установите флажок «Удалить проступание/узор / Удалить фоновый цвет».
Цвета на отсканированном изображении слишком темные.	Настройки сканирования не подходят для данного документа.	<p>Выполните одно из указанных ниже действий.</p> <ul style="list-style-type: none"> ■ Установите флажок «Удалить проступание/узор / Удалить фоновый цвет» и выполните сканирование с компьютера. ■ Увеличьте яркость и выполните сканирование с компьютера. ■ Увеличьте контрастность и выполните сканирование с компьютера. ■ Для параметра «Тип сканирования» выберите значение «Серый» или «Цветное» и выполните сканирование с компьютера.
Пропущена страница, не являющаяся пустой.	<ul style="list-style-type: none"> ■ Документ слишком светлый. ■ Включена функция пропуска пустых страниц. 	Отключите функцию пропуска пустых страниц. Можно также уменьшить чувствительность пропуска пустых страниц.

Неисправность	Причина	Рекомендации
Не удается отсканировать документ на длинной бумаге.	Для размера документа не выбрано значение «Длинная бумага».	Выберите значение «Длинная бумага» для размера документа. Если значение «Длинная бумага» недоступно, то при сканировании с панели управления устройства отключите функцию пропуска пустых страниц, а для параметра «Тип сканирования» выберите любое значение, кроме «Авто». Затем выберите значение «Длинная бумага» для размера документа.
Обнаружена подача нескольких листов.	Документ загружен неправильно.	Загрузите документ правильно (см. раздел <i>Документы стандартного формата</i> на стр. 59) и повторите попытку.
Не удается выполнить сканирование.	Включена защитная блокировка функций.	Обратитесь к администратору для проверки настроек защитной блокировки функций. См. раздел <i>Защитная блокировка функций 3.0 (ADS-2800W, ADS-3600W)</i> на стр. 39.
Не удается отсканировать карты большой толщины.	Карта неправильно расположена, или заданы неверные параметры сканирования.	Установите карту узким краем вперед. При сканировании используйте указанные ниже настройки. Режим «Пластиковая карта»: Выкл. Разрешение: 600 т/д Размер документа: Авто Обнаружение подачи нескольких документов: Выкл.
При использовании плотной бумаги края документа сканируются неправильно или отсканированное изображение растягивается.	Документ на плотной бумаге попадает в выходной лоток.	Не используйте выходной лоток при сканировании документа.

Проблемы при работе с программным обеспечением

Неисправность	Причина	Рекомендации
Не удается установить программное обеспечение.	—	(Только для Windows®) Запустите с установочного диска драйвер сканера для восстановления и переустановки программного обеспечения.



Неисправность	Причина	Рекомендации
Не удается запустить ControlCenter4 (для Windows®).	—	Если значок  не отображается на панели задач, нажмите  (Brother Utilities) на рабочем столе, а затем выберите нужную модель в раскрывающемся списке (если она еще не выбрана). На левой панели навигации откройте вкладку Сканирование , а затем нажмите ControlCenter4 .
Не удается настроить сканирование с панели управления устройства. (ADS-2400N, ADS-3000N)	—	Используйте удаленную настройку. См. раздел <i>Настройка устройства Brother с компьютера</i> на стр. 208.
Не удается сохранить параметры в программе удаленной настройки или системе управления через веб-интерфейс.	<ul style="list-style-type: none"> ■ Устройство обрабатывает данные. ■ Устройство настраивается с помощью панели управления. 	<ul style="list-style-type: none"> ■ Дождитесь, пока обработка данных завершится, и повторите попытку. ■ Остановите настройку устройства с помощью панели управления.
Не удается запустить программу удаленной настройки.	<ul style="list-style-type: none"> ■ Устройство выключено. ■ Устройство не подключено к компьютеру. ■ Произошла ошибка. ■ Устройство выполняет сканирование. ■ Устройство настраивается с помощью панели управления. 	<ul style="list-style-type: none"> ■ Включите устройство и повторите попытку. ■ Подключите устройство к компьютеру и повторите попытку. ■ Сбросьте все ошибки и повторите попытку. ■ Дождитесь завершения сканирования и повторите попытку. ■ Остановите настройку устройства с помощью панели управления.

Проблемы с сетью

Неисправность	Рекомендации
Не удается выполнить сканирование по сети.	<p>Убедитесь в том, что устройство включено, подключено к сети и находится в режиме готовности. Проверьте текущие настройки сети.</p> <p>См. раздел <i>Поиск и устранение неисправностей в руководстве пользователя по работе в сети</i>.</p>
Не работает функция сканирования по сети.	<p>■ Windows®</p> <p>Чтобы разрешить сканирование по сети, настройте программу обеспечения безопасности или брандмауэр сторонних производителей. Чтобы добавить порт 54925 для сканирования по сети, воспользуйтесь указанной ниже информацией.</p> <p>В поле «Имя» введите любое описание, например «Сканирование по сети Brother».</p> <p>В поле «Номер порта» введите 54925.</p> <p>В поле «Протокол» выберите UDP.</p> <p>См. руководство пользователя, предоставленное с программой обеспечения безопасности или брандмауэром, либо обратитесь к его производителю.</p> <p>■ Macintosh</p> <p>Brother iPrint&Scan</p> <p>В строке меню Finder выберите Переход > Программы и дважды щелкните по значку Brother iPrint&Scan. Откроется окно Brother iPrint&Scan. Нажмите кнопку Выберите устройство и следуйте инструкциям на экране, чтобы выбрать ваше сетевое устройство.</p> <p>Драйвер TWAIN</p> <p>В строке меню Finder выберите Переход > Программы > Brother > TWAIN Driver Utility (Утилита драйвера TWAIN) и дважды щелкните по значку «Мастер выбора устройства». Откроется окно «Мастер выбора устройства». Выберите ваше сетевое устройство и убедитесь, что в столбце Состояние отображается режим простоя, а затем нажмите кнопку OK.</p>
Не удается установить программное обеспечение Brother.	<p>■ Windows®</p> <p>Если при установке на экране компьютера отображается предупреждение программы обеспечения безопасности, измените ее настройки, чтобы разрешить запуск программы установки Brother или другого приложения.</p> <p>■ Macintosh</p> <p>Если используется функция брандмауэра антишпионской или антивирусной программы, временно отключите ее и установите программное обеспечение Brother.</p>
Не удается подключиться к беспроводной сети. (ADS-2800W, ADS-3600W)	<p>Проверьте настройки беспроводной сети.</p> <p>См. раздел <i>Поиск и устранение неисправностей в руководстве пользователя по работе в сети</i>.</p>

Неисправность	Рекомендации
Необходимо сбросить настройки сети.	См. раздел <i>Сброс настроек устройства (ADS-2400N, ADS-3000N)</i> на стр. 254. См. раздел <i>Сброс настроек устройства (ADS-2800W, ADS-3600W)</i> на стр. 254.
Необходимо узнать IP-адрес устройства (ADS-2400N, ADS-3000N).	(ADS-2400N, ADS-3000N) 1. Запустите приложение ControlCenter. 2. Откройте вкладку Настройки устройства . 3. Нажмите кнопку Настройка сканир. на сетев. устр. Откроется окно системы управления через веб-интерфейс. 4. Откройте вкладку Сеть . 5. Выберите вариант Проводной .
Не распознается карта NFC.	Включите функцию NFC.

Прочие проблемы

Неисправность	Причина	Рекомендации
Устройство находится в спящем режиме (режиме энергосбережения). (ADS-2800W, ADS-3600W)	На устройстве нет активных заданий, и истек период времени, заданный для параметра «Переход в спящий режим».	Выполните одно из указанных ниже действий. <ul style="list-style-type: none"> ■ Нажмите . ■ Нажмите . ■ Выполните сканирование с компьютера. ■ Откройте верхнюю крышку. ■ Загрузите документ. ■ Коснитесь экрана. ■ Приложите карту NFC к устройству считывания.
Устройство не включено.	Вилка шнура питания вставлена в розетку меньше чем через 60 секунд после ее извлечения.	Выключите устройство, подождите 60 секунд и снова включите его.
Устройство находится в автономном режиме.	Устройство не подключено к компьютеру.	Подключите устройство к компьютеру, а затем включите его.

Сведения об устройстве

Проверка серийного номера (ADS-2400N, ADS-3000N)

- 1 Запустите приложение.
 - Windows®
- 1 На панели задач щелкните по значку ControlCenter4 , а затем в меню выберите команду **Открыть**.
Откроется окно **ControlCenter4**.
- 2 Откройте вкладку **Настройки устройства** (в приведенном ниже примере используется **Стандартный режим**).
- 3 Нажмите кнопку **Удаленная настройка**.

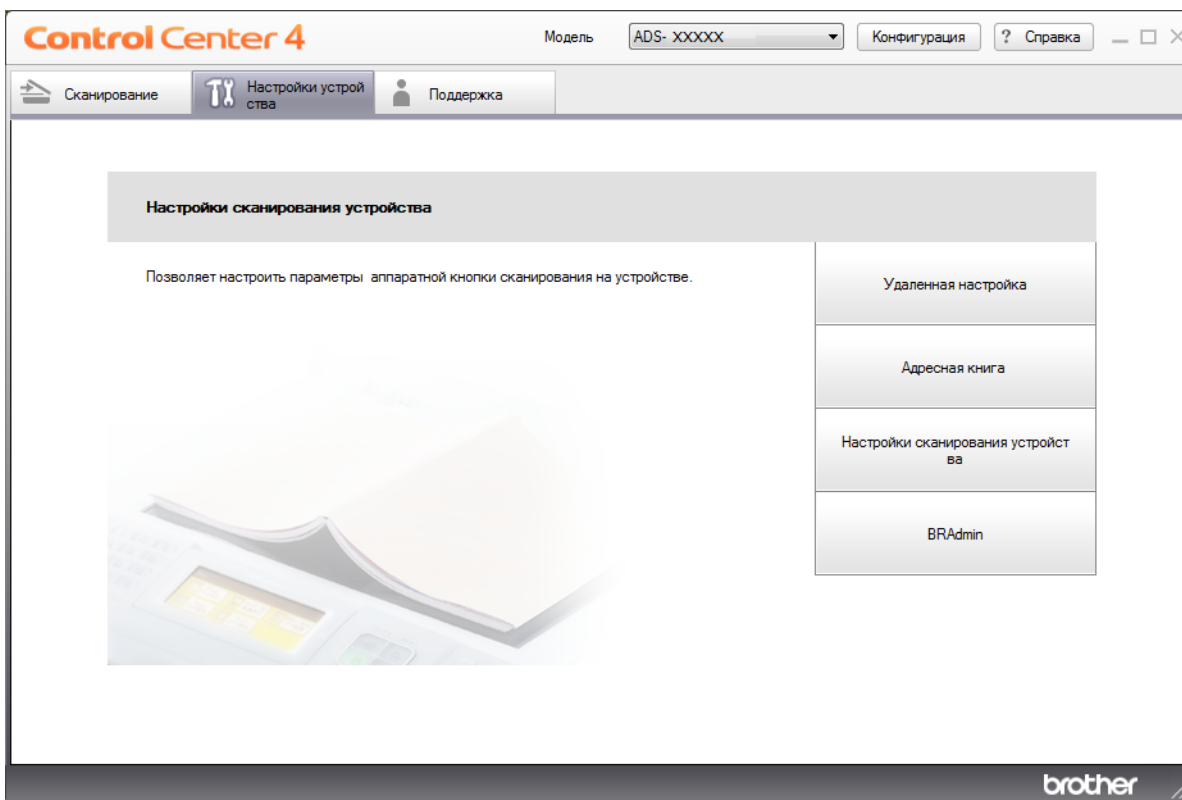

ПРИМЕЧАНИЕ

Если используется **Расширенный режим**, щелкните по значку  (Настройки), чтобы перейти к вкладке **Настройки устройства**.

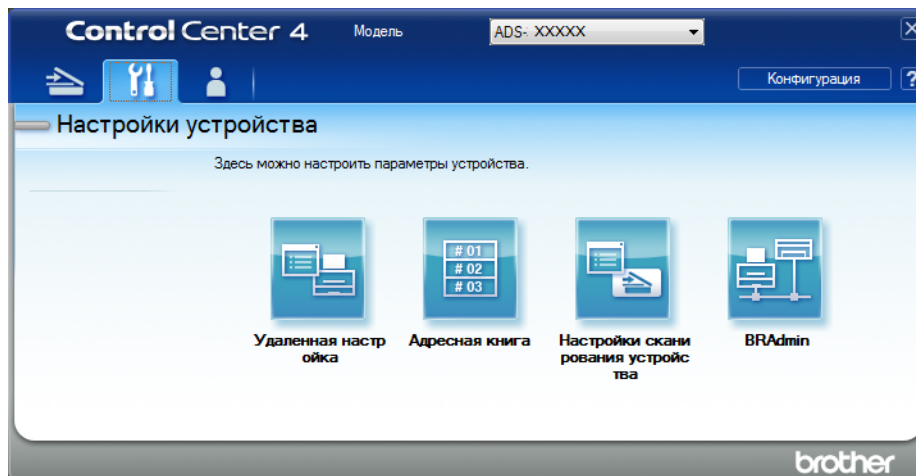

■ Macintosh

- 1 В строке меню **Finder** выберите **Переход > Программы > Brother**.
- 2 Дважды щелкните по значку удаленной настройки.

ПРИМЕЧАНИЕ

- Чтобы использовать удаленную настройку, перейдите на страницу вашей модели на веб-сайте Brother Solutions Center (support.brother.com) и загрузите программу удаленной настройки в разделе **Файлы > Сервисные программы**.
- Удаленная настройка для Mac поддерживает только USB-подключения.

- 2 Откроется окно удаленной настройки.

- 3 На панели навигации выберите пункт **Инф. об уст-ве**. На экране отобразится **Серийный номер** (ниже показан пример для Windows®).

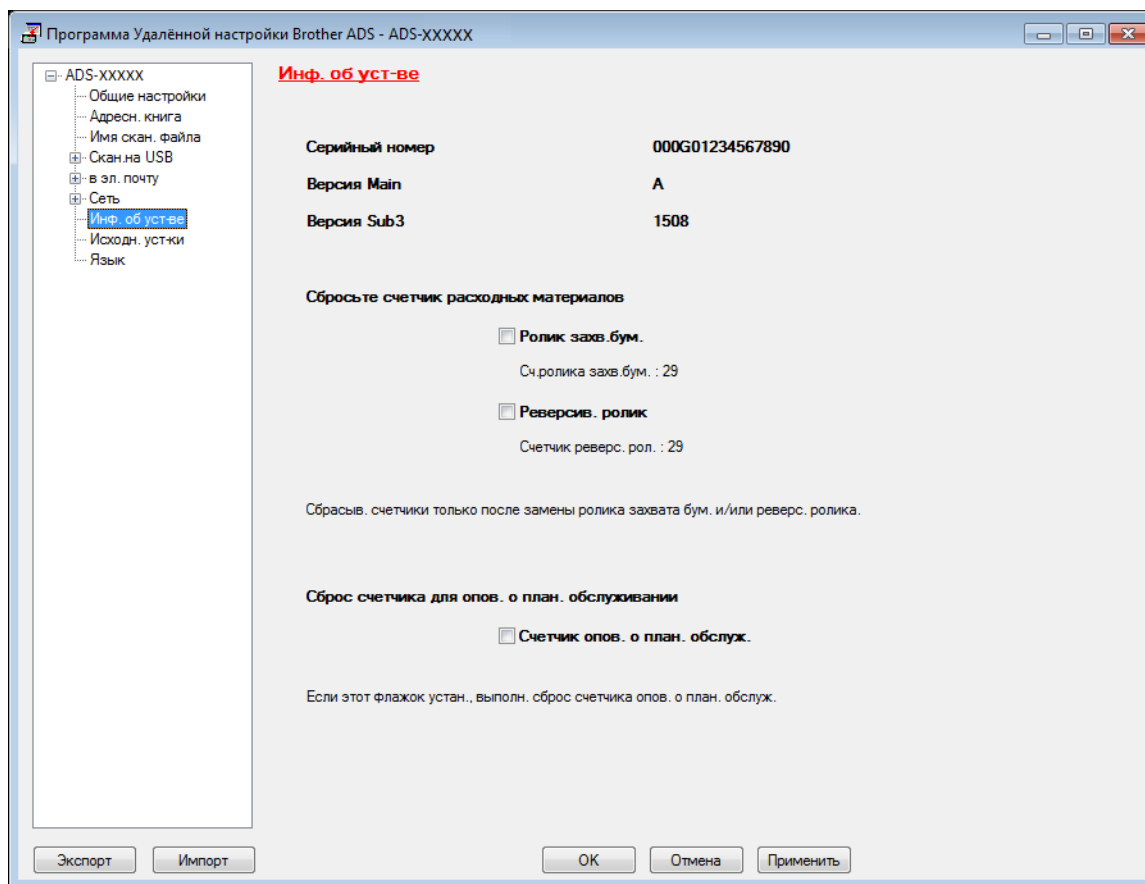

Проверка серийного номера (ADS-2800W, ADS-3600W)

- 1 На сенсорном дисплее устройства нажмите  (Все Настройки).
- 2 Нажмите **Инф. об уст-ве**.
- 3 Нажмите **Серийный номер**. На сенсорном дисплее появится серийный номер устройства.

Включение и отключение беспроводной сети (ADS-2800W, ADS-3600W)

- 1 Нажмите  (Все Настройки).
- 2 Нажмите Сеть.
- 3 Нажмите Беспровод. сеть.
- 4 Нажмите ▲ или ▼, чтобы отобразить Вкл. беспр. сети.
- 5 Нажмите Вкл. беспр. сети.
- 6 Нажмите Вкл. (или Выкл.).



Включение и отключение проводной сети

ADS-2800W и ADS-3600W

- 1 Нажмите .
- 2 Нажмите Сеть.
- 3 Нажмите Проводная сеть.
- 4 Нажмите ▲ или ▼, чтобы отобразить Включение проводной сети.
- 5 Нажмите Включение проводной сети.
- 6 Нажмите Вкл. (или Выкл.).

ADS-2400N и ADS-3000N

- 1 Откройте переднюю крышку.
- 2 Нажмите и удерживайте кнопки  и  в течение пяти секунд, пока не прозвучит звуковой сигнал.

Чтобы отключить проводную сеть, нажмите и удерживайте кнопки  и  в течение пяти секунд, пока не прозвучит звуковой сигнал.



Включение и отключение интерфейса USB

ADS-2800W и ADS-3600W

- 1 Нажмите .
- 2 Нажмите **Исходн. уст-ки**.
- 3 Нажмите **Порт USB/ПК**.
- 4 Нажмите **Вкл.** (или **Выкл.**).
- 5 Нажмите и удерживайте **OK** в течение двух секунд, чтобы перезапустить устройство.

ADS-2400N и ADS-3000N

- 1 Откройте переднюю крышку.
- 2 Нажмите и удерживайте кнопки  и  1 в течение пяти секунд, пока не прозвучит звуковой сигнал.

Чтобы отключить интерфейс USB, нажмите и удерживайте кнопки  и  2 в течение пяти секунд, пока не прозвучит звуковой сигнал.

- 3 Устройство перезапустится.

Функции сброса настроек

Можно выполнить сброс перечисленных ниже настроек.

■ Настройки сети

Можно восстановить заводские настройки для параметров сети (например, пароля и IP-адреса).

■ Настройки адресной книги (ADS-2800W, ADS-3600W)

Можно сбросить настройки адресной книги.

■ Все настройки

Можно восстановить заводские настройки для всех параметров.

Рекомендуется выполнять эту операцию перед передачей устройства другим лицам или перед его утилизацией.

ПРИМЕЧАНИЕ





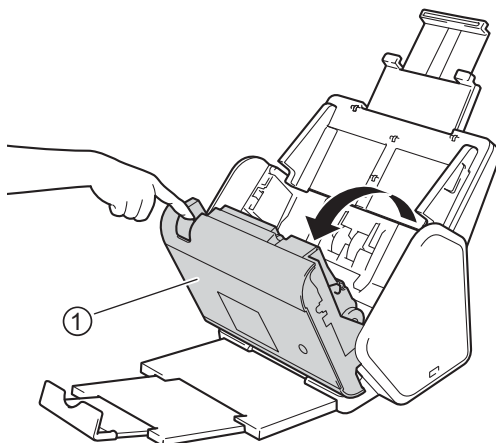

Прежде чем выбирать **Сеть** или **Все настройки**, отключите соединительный кабель.

Сброс настроек устройства (ADS-2400N, ADS-3000N)

- 1 Откройте переднюю крышку ①.



- 2 Выполните одно из указанных ниже действий.

- Чтобы сбросить настройки сети, нажмите и удерживайте кнопку  примерно 5 секунд, пока не услышите звуковой сигнал.
- Чтобы сбросить настройки протокола IPsec, нажмите и удерживайте кнопку  примерно 5 секунд, пока не услышите звуковой сигнал.
- Чтобы сбросить счетчик регулярной очистки, нажмите и удерживайте кнопку  3 примерно 5 секунд, пока не услышите звуковой сигнал.
- Чтобы сбросить счетчик ролика захвата бумаги, нажмите и удерживайте кнопку  2 примерно 5 секунд, пока не услышите звуковой сигнал.
- Чтобы сбросить счетчик реверсивного ролика, нажмите и удерживайте кнопку  1 примерно 5 секунд, пока не услышите звуковой сигнал.
- Чтобы сбросить счетчики ролика захвата бумаги и реверсивного ролика, нажмите и удерживайте кнопки  2 и  3 примерно 5 секунд, пока не услышите звуковой сигнал.

Сброс настроек устройства (ADS-2800W, ADS-3600W)

- 1 Нажмите  (Все Настройки).
- 2 Нажмите ▲ или ▼, чтобы отобразить Исходн. уст-ки.
- 3 Нажмите Исходн. уст-ки, а затем — Сброс.
- 4 Выберите нужный тип сброса настроек.
- 5 Нажмите и удерживайте ОК в течение 2 секунд, чтобы перезагрузить устройство.

Общая информация

ПРИМЕЧАНИЕ

В этой главе приведены основные характеристики данного устройства. Дополнительные характеристики можно найти на веб-сайте support.brother.com

Модель		ADS-2400N ⁵	ADS-3000N ⁵	ADS-2800W ⁵	ADS-3600W ⁶
Объем памяти	Стандартный	256 МБ		512 МБ	
Источник электропитания		Переменный ток: 220–240 В, 50/60 Гц			
Сенсорный ЖК-дисплей (жидкокристаллический дисплей)		—		Цветной сенсорный ЖК-дисплей (TFT) 93,4 мм ¹	
Потребляемая мощность (приблизительно) ²	При сканировании ³	27 Вт	30 Вт	27 Вт	30 Вт
	В режиме готовности ⁴	2,5 Вт	3,6 Вт	3,3 Вт	4,4 Вт
	В спящем режиме	1,3 Вт	2,2 Вт	1,4 Вт	2,3 Вт
	В режиме выключения питания	0,12 Вт			

¹ Измерено по диагонали.

² Измерено при подключении устройства к компьютеру.

³ При двустороннем сканировании.

⁴ Активированы USB-порт, порт проводной сети и NFC (только для соответствующей модели).
USB-порт подключен.

⁵ Измерено при активации подключений USB и проводной сети, а также подсоединении USB-накопителя.

⁶ Измерено при активации подключений USB, проводной сети и NFC (только для соответствующей модели), а также подсоединении USB-накопителя.

Модель		ADS-2400N	ADS-3000N	ADS-2800W	ADS-3600W
Габариты		<p>The technical drawings show the following dimensions:</p> <ul style="list-style-type: none"> Top view: Height 250 mm, Width 306 mm. Side view (top): Depth 182 mm, Total depth 258 mm. Front view: Total height 356 mm, Main body height 199 mm, Width 306 mm. Side view (bottom): Depth 313 mm, Total depth 665 mm, Rear depth 352 mm. 			
Масса (приблизительно)		4,45 кг (ADS-2400N, ADS-3000N)		4,55 кг (ADS-2800W, ADS-3600W)	
Температура	При работе	От 5 до 35 °С			
	При хранении	От 0 до 40 °С			

A

Модель		ADS-2400N	ADS-3000N	ADS-2800W	ADS-3600W
Влажность	При работе	От 20 до 80 %			
	При хранении	От 10 до 90 %			
АПД (автоподатчик документов)		До 50 страниц (бумага формата Legal плотностью 80 г/м ² общей толщиной не более 5 мм)			
Размер документа	Несколько листов	Ширина	От 51 до 215,9 мм		
		Длина	От 51 до 355,6 мм		
	Один лист	Ширина	От 51 до 215,9 мм		
		Длина	От 51 до 5000 мм		

Сканер

Цветной/Черно-белый	Да/Да	
Совместимость с TWAIN	Windows®	Windows® XP (с пакетом обновления 3 (SP3), 32-разрядная система), Windows Vista®, Windows Server® 2003 R2 (с пакетом обновления 2 (SP2), 32-разрядная система), Windows Server® 2008, Windows Server® 2008 R2, Windows Server® 2012, Windows Server® 2012 R2, Windows® 7, Windows® 8, Windows® 8.1, Windows® 10
	Macintosh	OS X 10.8.5, 10.9.x, 10.10.x, 10.11.x ¹
Совместимость с WIA	Windows®	Windows® XP (с пакетом обновления 3 (SP3), 32-разрядная система), Windows Vista®, Windows® 7, Windows® 8, Windows® 8.1, Windows® 10
Совместимость с ICA	Macintosh	OS X 10.8.5, 10.9.x, 10.10.x, 10.11.x ¹
Совместимость с ISIS™	Windows®	Windows Vista®, Windows® 7, Windows® 8, Windows® 8.1, Windows® 10
Глубина цвета	Вход	30-битная обработка цвета
	Выход	24-битная обработка цвета
Разрешение	Интерполированное	До 1200 × 1200 т/дюйм
	Оптическое	До 600 × 600 т/дюйм
Ширина сканирования	215 мм	
Оттенки серого	256 уровней	
Максимальная скорость сканирования	Подробные характеристики приведены на веб-сайте support.brother.com	

¹ Последние обновления драйверов для используемой версии macOS см. на веб-сайте support.brother.com

Функция прямого сканирования (сканирование на USB)

Совместимые носители	USB-накопитель 1 ¹
Интерфейс	Hi-Speed USB 2.0

¹ Стандартный USB-накопитель до 64 ГБ.
Поддерживаемые файловые системы: FAT12, FAT16, FAT32, exFAT.

Интерфейсы

USB	(ADS-2400N, ADS-2800W) Hi-Speed USB 2.0 ^{1, 3} Используйте кабель USB 2.0 (тип A/B) длиной не более 2 м. (ADS-3000N, ADS-3600W) Порт SuperSpeed USB 3.0 ^{1, 2}
Локальная сеть ⁴	Используйте кабель Ethernet типа «витая пара» категории 6 или выше.
Беспроводная локальная сеть (ADS-2800W, ADS-3600W)	IEEE 802.11b/g/n (режим инфраструктуры или ad-hoc) IEEE 802.11g/n (Wi-Fi Direct)

¹ Устройство оснащено интерфейсом Hi-Speed USB 2.0. Его можно также подключать к компьютеру с интерфейсом USB 1.0 или 1.1.

² Устройство оснащено интерфейсом SuperSpeed USB 3.0. Его можно также подключать к компьютеру с интерфейсом USB 2.0, USB 1.1 или USB 1.0.

³ USB-порты сторонних производителей не поддерживаются.

⁴ См. раздел *Сеть* на стр. 259.

См. раздел *Поддерживаемые протоколы и функции безопасности в руководстве пользователя по работе в сети*.

Сеть

ПРИМЕЧАНИЕ

Подробные сведения о характеристиках сети см. в *руководстве пользователя по работе в сети*.

Локальная сеть	Устройство можно подключить к сети для сканирования по сети и удаленной настройки. Кроме того, с устройством поставляется программное обеспечение для сетевого администрирования Brother BRAdmin Light ¹ .
Безопасность беспроводной сети (ADS-2800W, ADS-3600W)	WEP (64 или 128 бит), WPA-PSK (TKIP/AES), WPA2-PSK (AES), Enterprise WPA/WPA-PSK (AES), EAP, EAP RAST, PEAP, EAP TTLS, EAP TLS
Утилита поддержки настройки (ADS-2800W, ADS-3600W)	WPS Помощник WLAN

¹ Для расширенного управления сканером используйте последнюю версию утилиты Brother BRAdmin Professional, которую можно загрузить на веб-сайте support.brother.com

Требования к компьютеру

ПОДДЕРЖИВАЕМЫЕ ОПЕРАЦИОННЫЕ СИСТЕМЫ И ФУНКЦИИ ПО								
Платформа и версия операционной системы компьютера		Поддерживаемые функции ПО	Интерфейс компьютера	Минимальная тактовая частота процессора	Минимальный объем ОЗУ	Рекомендованный объем ОЗУ	Свободное пространство на жестком диске для установки	
							Для драйверов	Для приложений
Операционная система Windows®	Windows® XP (с пакетом обновления 3 (SP3), 32-разрядная система) ¹	Сканирование	USB 10/100/1000BASE-TX (Ethernet) Беспроводной ⁴ 802.11b/g/n	Intel® Pentium® II или аналогичный	128 МБ	256 МБ	150 МБ	1 ГБ
	Windows Vista® ¹			Intel® Pentium® 4 или аналогичный ЦП с поддержкой 64-разрядного режима (Intel® 64 или AMD64)	512 МБ	1 ГБ	500 МБ	1 ГБ
	Windows Server® 2003 R2 (с пакетом обновления 2 (SP2), 32-разрядная система) ^{2, 3} Windows Server® 2008 ² Windows Server® 2008 R2 ² Windows Server® 2012 ² Windows Server® 2012 R2 ² Windows® 7 ¹ Windows® 8 ¹ Windows® 8.1 ¹ Windows® 10 ¹			1 ГБ (для 32-разрядных систем) 2 ГБ (для 64-разрядных систем)	1 ГБ (для 32-разрядных систем) 2 ГБ (для 64-разрядных систем)	650 МБ	1 ГБ	
Операционная система Macintosh	OS X 10.8.5 OS X 10.9.x OS X 10.10.x OS X 10.11.x	Сканирование	USB ⁵ 10/100/1000BASE-TX (Ethernet) Беспроводной ⁴ 802.11b/g/n	Процессор Intel®	2 ГБ	2 ГБ	80 МБ	1 ГБ

Условия:

- 1 Программу Nuance™ PaperPort™ 14SE можно использовать в операционных системах Windows® XP (с пакетом обновления 3 (SP3), 32-разрядная система), Windows Vista®, Windows® 7, Windows® 8, Windows® 8.1 и Windows® 10.
- 2
 - Необходимо установить пакет «Возможности рабочего стола».
 - Данная операционная система не поддерживает поставляемые нами приложения.
- 3 Серверная ОС поддерживает только драйвер сканера.
- 4 Для моделей ADS-2800W и ADS-3600W.
- 5 USB-порты сторонних производителей не поддерживаются.

Последние обновления драйверов можно загрузить с веб-сайта support.brother.com



Все товарные знаки, названия марок и изделий являются собственностью соответствующих компаний.

Ввод текста (ADS-2800W, ADS-3600W)

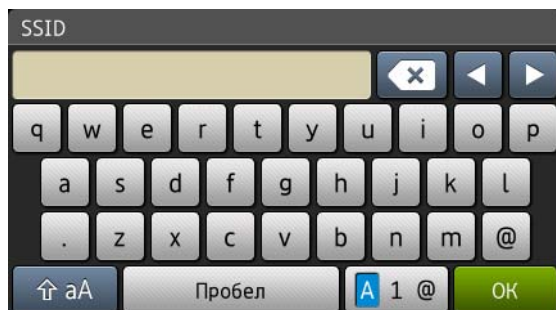
Для ввода текста на устройстве используйте клавиатуру, которая отображается на сенсорном дисплее.



ПРИМЕЧАНИЕ

- Для переключения между нижним и верхним регистром нажмите .
- Для переключения между раскладками клавиатуры (буквы, цифры или символы) нажмите .

Ввод пробелов



Чтобы ввести пробел, нажмите Пробел или переместите курсор вперед с помощью кнопки ►.

ПРИМЕЧАНИЕ

Раскладка клавиатуры зависит от страны.



Исправление введенного текста

Для исправления введенного символа нажмите ◀, чтобы подвести курсор и выделить символ, а затем нажмите . Введите правильный символ. Также можно вставлять буквы: переместите курсор и введите символ.

Нажмите кнопку  для каждого символа, который нужно удалить. Чтобы удалить все символы, нажмите и удерживайте кнопку .

Сигналы индикаторов (ADS-2400N, ADS-3000N)

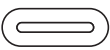
В этой главе для обозначения сигналов индикаторов используются условные обозначения, приведенные в таблице ниже.

! или 	Индикатор не горит.
! или 	Индикатор горит непрерывно.
или 	Индикатор мигает.

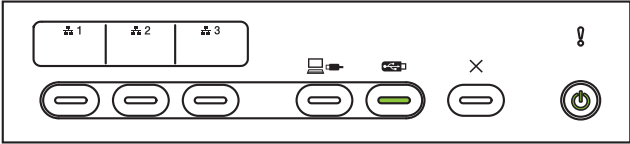
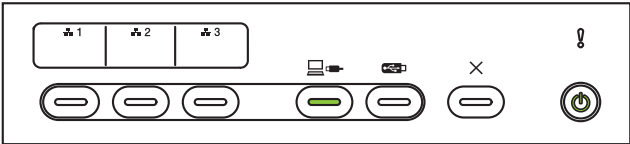
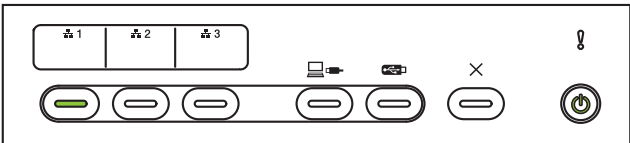
Индикаторы	Состояние устройства
	<p>Готово к работе (подключен USB-накопитель)</p> <p>К устройству подключен USB-накопитель и оно готово к выполнению сканирования.</p>
	<p>Готово к работе (подключено к компьютеру)</p> <p>Устройство подключено к компьютеру и готово к выполнению сканирования.</p>
	<p>Готово к работе (сетевое устройство 1)</p> <p>Устройство подключено к сетевому устройству 1 и готово к выполнению сканирования.</p>

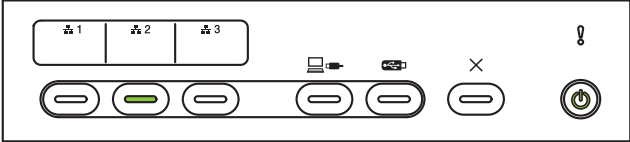
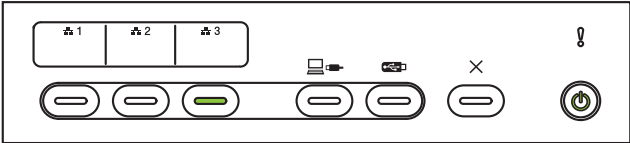
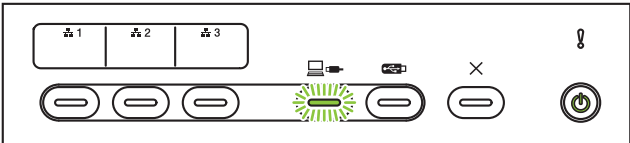
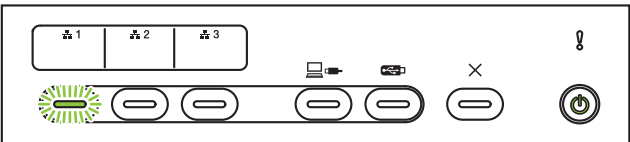
Индикаторы	Состояние устройства
	<p>Готово к работе (сетевое устройство 2) Устройство подключено к сетевому устройству 2 и готово к выполнению сканирования.</p>
	<p>Готово к работе (сетевое устройство 3) Устройство подключено к сетевому устройству 3 и готово к выполнению сканирования.</p>
	<p>Подключение (сканирование на ПК) Устройство подключается для выполнения сканирования на компьютер.</p>
	<p>Подключение (сканирование на сетевое устройство 1) Устройство подключается для выполнения сканирования на сетевое устройство 1.</p>

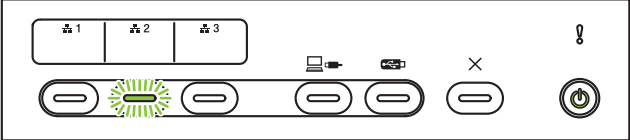
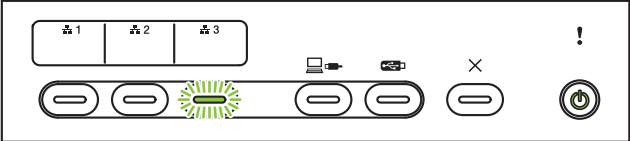
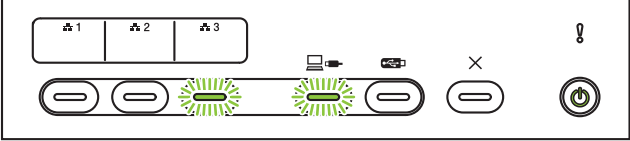
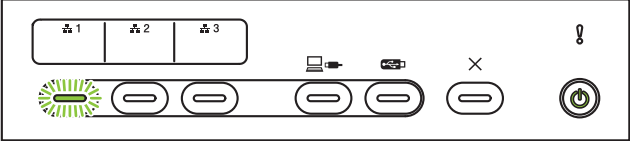
Индикаторы	Состояние устройства
	<p>Подключение (сканирование на сетевое устройство 2)</p> <p>Устройство подключается для выполнения сканирования на сетевое устройство 2.</p>
	<p>Подключение (сканирование на сетевое устройство 3)</p> <p>Устройство подключается для выполнения сканирования на сетевое устройство 3.</p>
	<p>Сканирование (сканирование с ПК)</p> <p>Устройство выполняет сканирование с компьютера.</p>
	<p>Отправка (сканирование на сетевое устройство 1)</p> <p>Выполняется сканирование на сетевое устройство 1.</p>

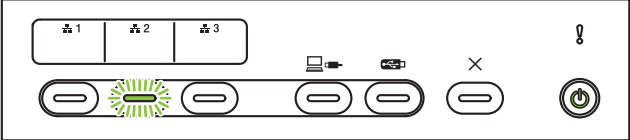
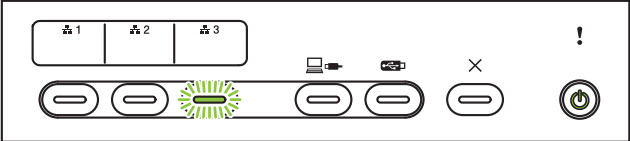
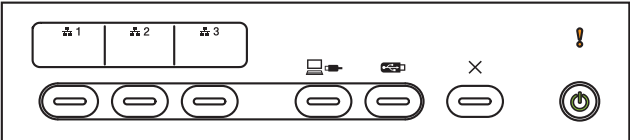
Индикаторы	Состояние устройства
 <p>The diagram shows a control panel with three indicator lights labeled 1, 2, and 3. Indicator 2 is illuminated with a green light. To the right are icons for network, USB, and a power button.</p>	<p>Отправка (сканирование на сетевое устройство 2) Выполняется сканирование на сетевое устройство 2.</p>
 <p>The diagram shows a control panel with three indicator lights labeled 1, 2, and 3. Indicator 3 is illuminated with a green light. To the right are icons for network, USB, and a power button.</p>	<p>Отправка (сканирование на сетевое устройство 3) Выполняется сканирование на сетевое устройство 3.</p>
 <p>The diagram shows a control panel with three indicator lights labeled 1, 2, and 3. All indicator lights are unlit. To the right are icons for network, USB, and a power button.</p>	<p>Все страницы пропущены Все отсканированные страницы пропущены как пустые. Нажмите любую кнопку и выполните одно из указанных ниже действий.</p> <ul style="list-style-type: none"> ■ Поместите документ в АПД лицевой стороной вниз так, чтобы верхний край был направлен вперед. ■ Задайте для функции пропуска пустых страниц значение ВЫКЛ., обратившись к инструкциям в одном из указанных ниже разделов. <ul style="list-style-type: none"> • См. раздел <i>Изменение настроек сканирования (ControlCenter4) (для Windows®)</i> на стр. 99. • См. раздел <i>Сканирование с помощью приложения Brother iPrint&Scan (Mac)</i> на стр. 108. • См. раздел <i>Изменение настроек сканирования на компьютер (для Windows®)</i> на стр. 194. • См. раздел <i>Дополнительные параметры сканирования с помощью сенсорного дисплея (ADS-2800W, ADS-3600W)</i> на стр. 203.

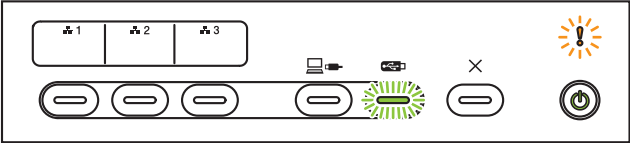
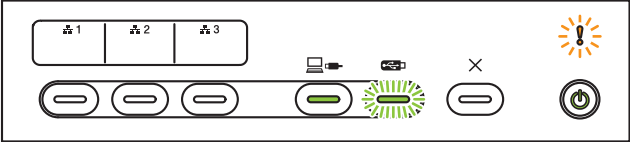
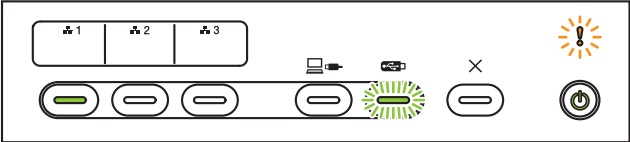
Индикаторы	Состояние устройства
	<p>Мало памяти (сканирование на USB)</p> <p>Память устройства заполнена, и оно не может отсканировать весь документ. Чтобы сбросить ошибку, выполните одно из указанных ниже действий.</p> <ul style="list-style-type: none"> ■ Нажмите любую кнопку. ■ Выключите и снова включите устройство Brother, вынув вилку шнура питания из розетки и вставив ее обратно. <p>Чтобы предотвратить возникновение ошибки, выполните одно из указанных ниже действий.</p> <ul style="list-style-type: none"> ■ Уменьшите количество документов. ■ Уменьшите разрешение или размер файла.
	<p>Слишком много файлов на USB (сканирование на USB)</p> <p>Устройство не может выполнить сохранение на USB-накопитель, на котором записано слишком много файлов. Отсоедините USB-накопитель, нажмите любую кнопку и выполните одно из указанных ниже действий.</p> <ul style="list-style-type: none"> ■ Удалите с USB-накопителя ненужные файлы и папки из корневого каталога и повторите попытку. ■ Используйте USB-накопитель, на котором записано менее 999 файлов.
	<p>Имя файла невозможно использовать (сканирование на USB)</p> <p>Достигнут максимальный порядковый номер для имени файла. Нажмите любую кнопку и выполните одно из указанных ниже действий.</p> <ul style="list-style-type: none"> ■ Удалите с USB-накопителя ненужные файлы и повторите попытку. ■ Измените имя файла, обратившись к инструкциям в одном из указанных ниже разделов. <ul style="list-style-type: none"> • См. раздел <i>Изменение настроек сканирования (ControlCenter4) (для Windows®)</i> на стр. 99. • См. раздел <i>Сканирование с помощью приложения Brother iPrint&Scan (Mac)</i> на стр. 108. • См. раздел <i>Изменение настроек сканирования на компьютер (для Windows®)</i> на стр. 194. • См. раздел <i>Сохранение отсканированных документов на USB-накопителе</i> на стр. 142.

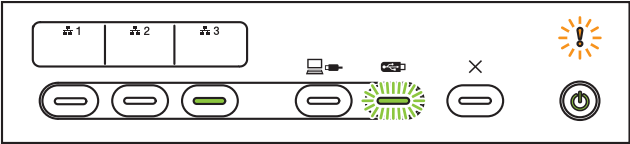
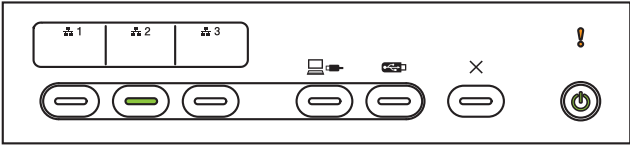
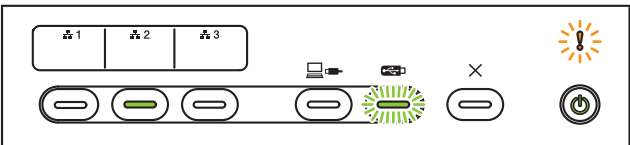
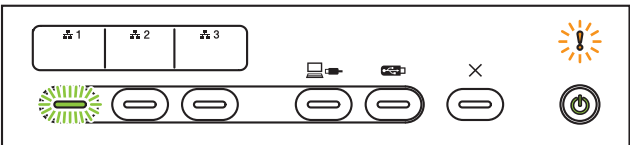
Индикаторы	Состояние устройства
	<p>Защита от записи</p> <p>Носитель защищен от записи. Чтобы сбросить ошибку, нажмите кнопку Стоп.</p>
	<p>Предупреждение о необходимости планового обслуживания</p> <p>Счетчик для определения необходимости планового обслуживания достиг предельного значения. Очистите ролики устройства и сбросьте счетчик.</p>
	<p>Ошибка доступа</p> <p>Носитель извлечен. Чтобы сбросить ошибку, нажмите кнопку Стоп.</p>
	<p>Ошибка проверки подлинности (сканирование на FTP)</p> <p>Имя пользователя и пароль для сервера FTP введены или настроены неправильно.</p> <p>Убедитесь в том, что имя пользователя и пароль введены или настроены правильно, и повторите попытку.</p>

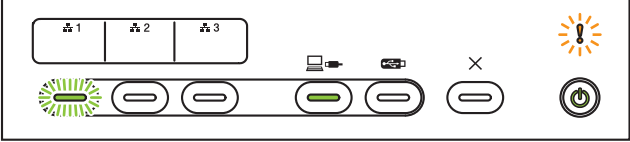
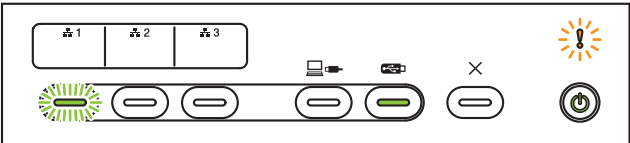
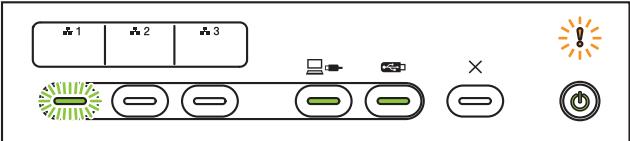
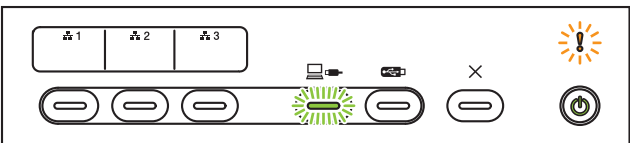
Индикаторы	Состояние устройства
	<p>Время ожидания ответа сервера истекло (сканирование на FTP)</p> <p>Проверьте, соблюдены ли указанные ниже условия, и повторите попытку.</p> <ul style="list-style-type: none"> ■ Настройки сети заданы правильно. ■ Беспроводная точка доступа или маршрутизатор включены. ■ Удаленный FTP-сервер включен. ■ Имя (или IP-адрес) удаленного FTP-сервера задано правильно.
	<p>Ошибка отправки (сканирование на FTP)</p> <p>Проверьте, соблюдены ли указанные ниже условия, и повторите попытку.</p> <ul style="list-style-type: none"> ■ У вас есть разрешение на запись данных в конечную папку. ■ Жесткий диск с конечной папкой не заполнен. (Если жесткий диск заполнен, освободите немного места и повторите попытку.)
	<p>Мало памяти (сканирование на FTP)</p> <p>Память устройства заполнена, и оно не может отсканировать весь документ. Чтобы сбросить ошибку, выполните одно из указанных ниже действий.</p> <ul style="list-style-type: none"> ■ Нажмите любую кнопку. ■ Выключите и снова включите устройство Brother, вынув вилку шнура питания из розетки и вставив ее обратно. <p>Чтобы предотвратить возникновение ошибки, выполните одно из указанных ниже действий.</p> <ul style="list-style-type: none"> ■ Уменьшите количество документов. ■ Уменьшите разрешение или размер файла.
	<p>Мало памяти (сканирование на ПК)</p> <p>Проверьте, соблюдены ли указанные ниже условия, и повторите попытку.</p> <ul style="list-style-type: none"> ■ У вас есть разрешение на запись данных в конечную папку. ■ Жесткий диск с конечной папкой не заполнен. (Если жесткий диск заполнен, освободите немного места и повторите попытку.)

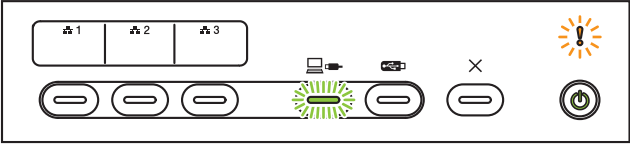
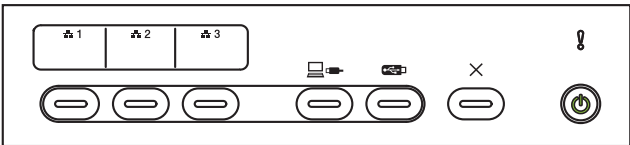
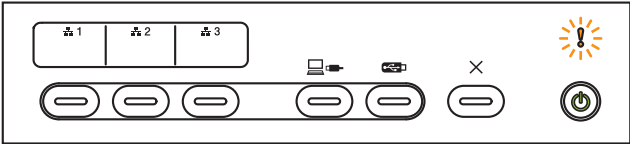
Индикаторы	Состояние устройства
	<p>Мало памяти (сканирование в веб-службе)</p> <p>Проверьте, соблюдены ли указанные ниже условия, и повторите попытку.</p> <ul style="list-style-type: none"> ■ У вас есть разрешение на запись данных в конечную папку. ■ Жесткий диск с конечной папкой не заполнен. (Если жесткий диск заполнен, освободите немного места и повторите попытку.)
	<p>Спящий режим</p> <p>Устройство находится в спящем режиме.</p> <p>Чтобы вывести устройство из спящего режима, выполните одно из указанных ниже действий.</p> <ul style="list-style-type: none"> ■ Нажмите кнопку питания. ■ Откройте крышку АПД. ■ Загрузите документ. ■ Коснитесь экрана. ■ Приложите карту NFC к устройству считывания (только для ADS-3600W). <p>Устройство перейдет в режим готовности.</p>
	<p>Замятие документа</p> <p>Устраните замятие документа (см. раздел <i>Замятие документа</i> на стр. 239), а затем выполните указанное ниже действие.</p> <ul style="list-style-type: none"> ■ При сканировании документа на длинной бумаге в раскрывающемся списке «Размер сканированного изображения» или «Размер документа» выберите значение «Длинная бумага (Авто)». <p>Чтобы изменить параметры, следуйте инструкциям в одном из указанных ниже разделов.</p> <ul style="list-style-type: none"> ■ См. раздел <i>Изменение настроек сканирования (ControlCenter4) (для Windows®)</i> на стр. 99. ■ См. раздел <i>Изменение настроек кнопки сканирования с помощью Brother iPrint&Scan (Mac)</i> на стр. 108. ■ См. раздел <i>Изменение настроек сканирования на компьютер (для Windows®)</i> на стр. 194.

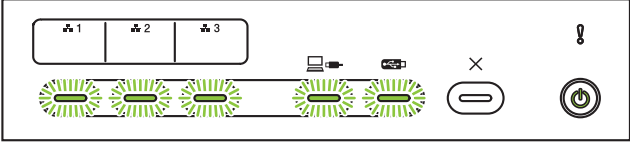
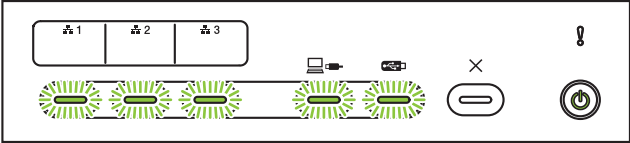
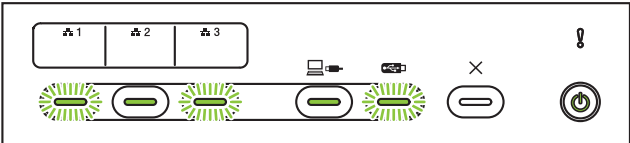
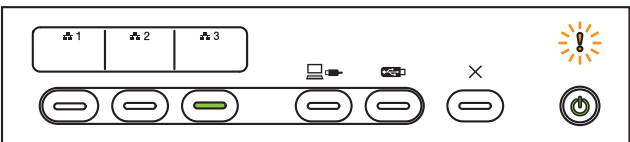
Индикаторы	Состояние устройства
	<p>Вывод бумаги</p> <p>Устройство выполняет вывод бумаги.</p>
	<p>Остановка вывода бумаги</p> <p>Чтобы приостановить вывод документа или пластиковых карт, нажмите кнопку Стоп. Чтобы возобновить вывод, еще раз нажмите кнопку Стоп.</p>
	<p>Удаленная настройка</p> <p>Выполняется удаленная настройка. Чтобы отменить удаленную настройку, нажмите кнопку Отмена в окне удаленной настройки на компьютере.</p>
	<p>Достигнута максимальная длина документа при сканировании</p> <p>Устройством отсканировано более пяти метров документа с использованием параметра «Длинная бумага». Чтобы сбросить ошибку, нажмите кнопку Стоп.</p>

Б

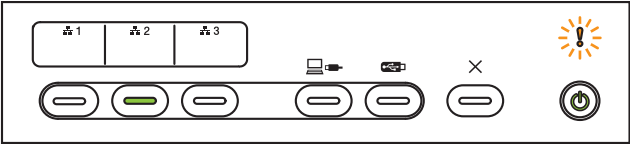
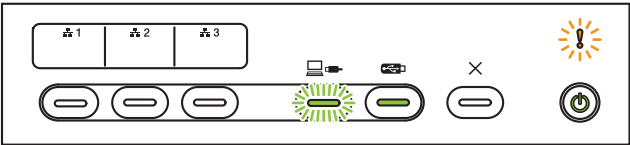
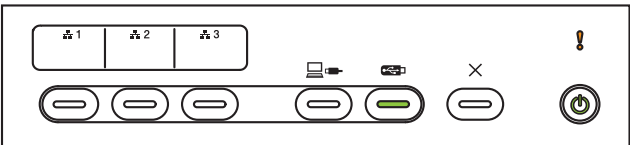
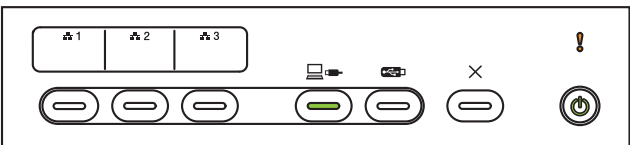
Индикаторы	Состояние устройства
	<p>Ошибка обнаружения подачи нескольких листов</p> <p>Обнаружена подача нескольких листов. Чтобы сбросить ошибку, нажмите кнопку Стоп.</p>
	<p>Открыта крышка АПД</p> <p>Крышка АПД открыта.</p>
	<p>Предупреждение о ролике захвата бумаги</p> <p>Счетчик ролика захвата бумаги достиг предельного значения. Чтобы сбросить ошибку, выполните указанное ниже действие.</p> <ul style="list-style-type: none"> ■ Сбросьте счетчик ролика захвата бумаги.
	<p>Предупреждение о реверсивном ролике</p> <p>Реверсивный ролик использовался более 200 000 раз.</p> <p>Чтобы сбросить ошибку, выполните указанное ниже действие.</p> <ul style="list-style-type: none"> ■ Сбросьте счетчик реверсивного ролика.

Б

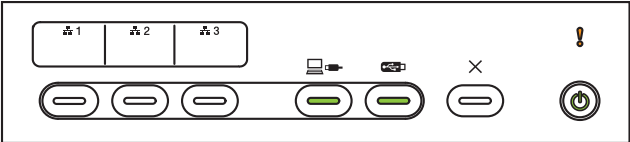
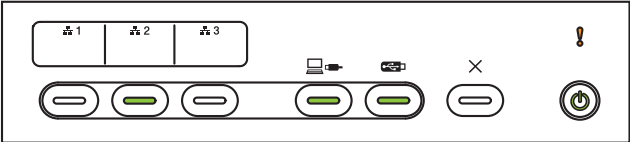
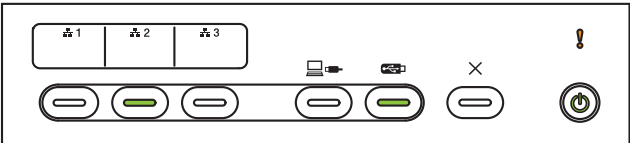
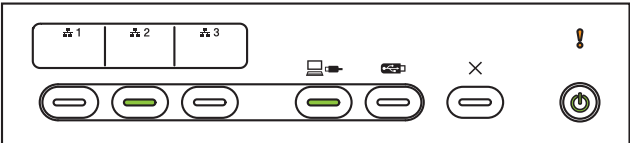
Индикаторы	Состояние устройства
	<p>Предупреждение о ролике захвата бумаги и реверсивном ролике</p> <p>Ролик захвата бумаги и реверсивный ролик использовались больше допустимого количества раз. Замените расходные материалы. Чтобы сбросить ошибку, выполните указанные ниже действия.</p> <ul style="list-style-type: none"> ■ Сбросьте счетчик ролика захвата бумаги. ■ Сбросьте счетчик реверсивного ролика.
	<p>Предупреждение о ролике захвата бумаги и реверсивном ролике, а также о необходимости планового обслуживания</p> <p>Ролик захвата бумаги и реверсивный ролик использовались больше допустимого количества раз, а также превышено предельное значение счетчика регулярной очистки. Замените расходные материалы. Чтобы сбросить ошибку, выполните указанные ниже действия.</p> <ul style="list-style-type: none"> ■ Сбросьте счетчик ролика захвата бумаги. ■ Сбросьте счетчик реверсивного ролика. ■ Сбросьте счетчик регулярной очистки.
	<p>Предупреждение о ролике захвата бумаги и необходимости планового обслуживания</p> <p>Ролик захвата бумаги использовался больше допустимого количества раз, а также превышено предельное значение счетчика регулярной очистки. Замените расходные материалы. Чтобы сбросить ошибку, выполните указанные ниже действия.</p> <ul style="list-style-type: none"> ■ Сбросьте счетчик ролика захвата бумаги. ■ Сбросьте счетчик регулярной очистки.
	<p>Предупреждение о реверсивном ролике и необходимости планового обслуживания</p> <p>Реверсивный ролик использовался больше допустимого количества раз, а также превышено предельное значение счетчика регулярной очистки. Замените расходные материалы. Чтобы сбросить ошибку, выполните указанные ниже действия.</p> <ul style="list-style-type: none"> ■ Сбросьте счетчик реверсивного ролика. ■ Сбросьте счетчик регулярной очистки.

Сигналы индикаторов о необходимости сервисного обслуживания

Если пользователь не может устранить ошибку самостоятельно, на устройстве одновременно загорятся все индикаторы, сигнализируя о необходимости сервисного обслуживания.

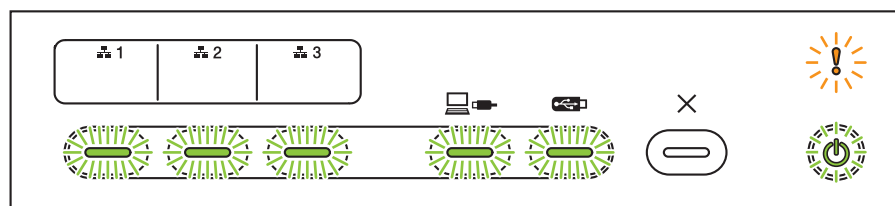

Если все индикаторы загорелись так, как показано выше, выключите и снова включите устройство и попробуйте продолжить сканирование.

Если после выключения и повторного включения устройства ошибка не пропадает, нажмите кнопку **Стоп**. Индикаторы загорятся так, как показано в приведенной ниже таблице (в соответствии с типом ошибки).

Код ошибки	Сетевое устройство 1	Сетевое устройство 2	Сетевое устройство 3	Сканировать на ПК	Сканировать на USB	Индикатор ошибки	Индикатор питания
A8: ошибка сопоставления параметра цвета							
A9: нестандартная ошибка сканирования							
E9: ошибка инициализации модуля NFC (только для ADS-3600W)							
FE: ошибка получения данных ПЗУ 1							

Запишите код ошибки и сообщите его дилеру или службе поддержки клиентов Brother (см. *Служба поддержки клиентов* на стр. ii).

Настройки сканирования

При использовании для сканирования устройства Brother и компьютера.

Категория	Параметр	Доступные настройки	Возможность настройки в TWAIN	Возможность настройки в ControlCenter4
Основные настройки	Двустороннее сканирование	Выкл. / Длинный край / Короткий край	✓	✓
	Тип сканирования	Авто / Черно-белое / Настоящий серый / Цветное (24 бита)	✓	✓
		Серый (стохастическое растривание)	✓	✓
	Разрешение	100 т/дюйм / 150 т/дюйм	✓	✓
		200 т/дюйм / 300 т/дюйм / 600 т/дюйм	✓	✓
		400 т/дюйм	✓	✓
		1200 т/дюйм	✓	✓
	Тип файла	Одностраничный PDF / Многостраничный PDF / JPEG / Одностраничный TIFF / Многостраничный TIFF	—	✓
		Одностраничный PDF/A / Многостраничный PDF/A / Защищенный одностраничный PDF / Защищенный многостраничный PDF / Одностраничный PDF высокой степени сжатия / Многостраничный PDF высокой степени сжатия / Одностраничный PDF с возможностью поиска / Многостраничный PDF с возможностью поиска	—	✓
		Подписанный одностраничный PDF / Подписанный многостраничный PDF	—	—
		BMP / PNG / XPS	—	✓
	Размер документа	Авто / A4 / Letter / Legal / JIS B5 / A5 / JIS B6 / A6 / Визитка / Длинная бумага (авто)	✓	✓
		Executive / Карточка каталога / Фото / Фото L / Фото 2L / Открытка 1 / Открытка 2 (двойная) / Folio	✓	✓
		1 на 2 (A3) / 1 на 2 (Ledger) / 1 на 2 (B4) / 1 на 2 (A4) / 2 на 1 (A4) / 2 на 1 (Letter) / 2 на 1 (A5) / 2 на 1 (B5)	—	✓
		Пользовательский	✓	—
	Размер файла (настройка степени сжатия)	—	—	✓

Категория	Параметр	Доступные настройки	Возможность настройки в TWAIN	Возможность настройки в ControlCenter4	
Обработка изображения	Автоматическое устранение наклона	Вкл. / Выкл.	✓	✓	
	Удаление фоновых цветов	Предотвращение просвечивания / Удаление фоновых цветов	✓	✓	
	Настройка цветовых оттенков	Автоматически		✓	—
		Пользовательская	Яркость	✓	✓
			Контрастность	✓	✓
			Тень	✓	—
			Выделение	✓	—
			Гамма	✓	—
	Настройка оттенков серого	Яркость / Контрастность	✓	—	
	Настройка автоматического обнаружения цвета	Настройка автоматического обнаружения цвета	✓	—	
	Пропуск пустой страницы	Пропуск пустой страницы	✓	✓	
	Настройка полей для обрезки	Сверху: от –3,0 до 3,0 мм Слева: от –3,0 до 3,0 мм Справа: от –3,0 до 3,0 мм Снизу: от –3,0 до 3,0 мм	✓	—	
	Удаление перфорационных отверстий	Заполнение белым / фоновым цветом	✓	—	
	Выделение краев	Вкл. (слабое, среднее, сильное) / Выкл.	✓	—	
	Форматирование полужирного начертания	Вкл. (слабое, среднее, сильное) / Выкл.	✓	—	
	Исправление размытых символов	Вкл. / Выкл.	✓	—	
	Уменьшение шума	Вкл. (слабое, среднее, сильное) / Выкл.	✓	—	
Удаление выгравированной линии	По вертикали / По горизонтали / По вертикали и по горизонтали	✓	—		
Заполнение краев	Белый / Черный	✓	—		
Удаление цветов	Хроматические цвета / Красный / Зеленый / Синий / Задать	✓	—		
Специальные режимы	Обнаружение подачи нескольких документов	Вкл. / Выкл.	✓	✓	
	Режим «Конверт для сканирования»	Вкл. / Выкл.	✓	✓	
	Режим «Пластиковая карта»	Вкл. / Выкл.	✓	✓	

Категория	Параметр	Доступные настройки	Возможность настройки в TWAIN	Возможность настройки в ControlCenter4
Дополнительные настройки	Непрерывное сканирование	Вкл. / Выкл.	✓	✓
	Сканирование одной страницы	Вкл. / Выкл.	✓	—

При использовании для сканирования панели управления устройства Brother и компьютера.

Категория	Параметр	Доступные настройки	Возможность настройки в ControlCenter4 (ADS-2400N, ADS-3000N, ADS-2800W, ADS-3600W)	Возможность настройки на панели управления (ADS-2800W, ADS-3600W)	Возможность сохранения настроек в ярлыке (ADS-2800W, ADS-3600W)
Основные настройки	Двустороннее сканирование	Выкл. / Длинный край / Короткий край	✓	✓	✓
	Тип сканирования	Авто / Черно-белое / Настоящий серый / Цветное (24 бита)	✓	✓	✓
		Серый (стохастическое растривание)	✓	—	—
	Разрешение	100 т/дюйм	✓	—	—
		150 т/дюйм / 200 т/дюйм / 300 т/дюйм / 600 т/дюйм	✓	✓	✓
		400 т/дюйм	✓	—	—
		1200 т/дюйм	✓	—	—
	Тип файла	Одностраничный PDF / Многостраничный PDF / JPEG / Одностраничный TIFF / Многостраничный TIFF	✓	✓	✓
		Одностраничный PDF/A / Многостраничный PDF/A / Защищенный одностраничный PDF / Одностраничный PDF высокой степени сжатия / Многостраничный PDF высокой степени сжатия / Одностраничный PDF с возможностью поиска / Многостраничный PDF с возможностью поиска	✓	—	—
		Подписанный одностраничный PDF / Подписанный многостраничный PDF	—	—	—
		BMP / PNG / DOCX / PPTX / XPS	✓	—	—
		Защищенный многостраничный PDF / Подписанный одностраничный PDF	—	—	—
		—	—	—	—
	Размер документа	Авто / A4 / Letter / Legal / JIS B5 / A5 / JIS B6 / A6 / Визитка / Длинная бумага (авто)	✓	✓	✓
		A3 / Ledger / JIS B4 / Executive / Карточка каталога / Фото / Фото L / Фото 2L / Открытка 1 / Открытка 2 (двойная) / Folio	✓	—	—
		1 на 2 (A3) / 1 на 2 (Ledger) / 1 на 2 (B4) / 1 на 2 (A4) / 2 на 1 (A4) / 2 на 1 (Letter) / 2 на 1 (A5) / 2 на 1 (B5)	✓	—	—
		Пользовательский	—	—	—
	Размер файла (настройка степени сжатия)	—	✓	—	—

Категория	Параметр	Доступные настройки	Возможность настройки в ControlCenter4 (ADS-2400N, ADS-3000N, ADS-2800W, ADS-3600W)	Возможность настройки на панели управления (ADS-2800W, ADS-3600W)	Возможность сохранения настроек в ярлыке (ADS-2800W, ADS-3600W)	
Обработка изображения	Автоматическое устранение наклона	Вкл. / Выкл.	✓	✓	✓	
	Удаление фонового цвета	Предотвращение просвечивания / Удаление фонового цвета	✓	—	—	
	Настройка цветовых оттенков	Пользовательская	Автоматически	—	—	—
			Яркость	✓	✓	✓
			Контрастность	✓	✓	✓
			Тень	—	—	—
			Выделение	—	—	—
	Гамма	—	—	—		
	Настройка оттенков серого	Яркость / Контрастность	—	—	—	
	Настройка автоматического обнаружения цвета	Настройка автоматического обнаружения цвета	—	—	—	
	Пропуск пустой страницы	Пропуск пустой страницы	✓	✓	✓	
	Настройка полей для обрезки	Сверху: от -3,0 до 3,0 мм Слева: от -3,0 до 3,0 мм Справа: от -3,0 до 3,0 мм Снизу: от -3,0 до 3,0 мм	—	—	—	
	Удаление перфорационных отверстий	Заполнение белым / фоновым цветом	—	—	—	
	Выделение контуров изображения	—	—	—	—	
	Форматирование полужирного начертания	—	—	—	—	
	Исправление размытых символов	Вкл. / Выкл.	—	—	—	
Уменьшение шума	—	—	—	—		
Удаление выгравированной линии	По вертикали / По горизонтали / По вертикали и по горизонтали	—	—	—		
Заполнение краев	Белый / Черный	—	—	—		
Удаление цветов	Хроматические цвета / Красный / Зеленый / Синий / Задать	—	—	—		

Категория	Параметр	Доступные настройки	Возможность настройки в ControlCenter4 (ADS-2400N, ADS-3000N, ADS-2800W, ADS-3600W)	Возможность настройки на панели управления (ADS-2800W, ADS-3600W)	Возможность сохранения настроек в ярлыке (ADS-2800W, ADS-3600W)
Специальные режимы	Обнаружение подачи нескольких документов	Вкл. / Выкл.	✓	—	—
	Режим «Конверт для сканирования»	Вкл. / Выкл.	✓	—	—
	Режим «Пластиковая карта»	Вкл. / Выкл.	✓	—	—
Дополнительные настройки	Непрерывное сканирование	Вкл. / Выкл.	✓	✓	✓
	Обнаружение конца страницы	Вкл. / Выкл.	—	—	—

При использовании для сканирования только панели управления устройства Brother.

Категория	Параметр	Доступные настройки	Возможность настройки на панели управления (ADS-2800W, ADS-3600W)	Возможность сохранения настроек в ярлыке (ADS-2800W, ADS-3600W)
Основные настройки	Двустороннее сканирование	Выкл. / Длинный край / Короткий край	✓	✓
	Тип сканирования	Авто / Черно-белое / Настоящий серый / Цветное (24 бита)	✓	✓
		Серый (стохастическое растривание)	—	—
	Разрешение	100 т/дюйм	—	—
		150 т/дюйм / 200 т/дюйм / 300 т/дюйм / 600 т/дюйм	✓	✓
		400 т/дюйм	—	—
		1200 т/дюйм	—	—
		Автоматически	✓	✓
	Тип файла	Одностраничный PDF / Многостраничный PDF / JPEG / Одностраничный TIFF / Многостраничный TIFF	✓	✓
		Одностраничный PDF/A / Многостраничный PDF/A / Защищенный одностраничный PDF / Защищенный многостраничный PDF / Одностраничный PDF высокой степени сжатия / Многостраничный PDF высокой степени сжатия / Одностраничный PDF с возможностью поиска / Многостраничный PDF с возможностью поиска	✓	✓
		Подписанный одностраничный PDF / Подписанный многостраничный PDF	✓	✓
		BMP / PNG / XPS	—	—
	Размер документа	Авто / A4 / Letter / Legal / JIS B5 / A5 / JIS B6 / A6 / Визитка / Длинная бумага (авто)	✓	✓
		A3 / Ledger / JIS B4 / Executive / Карточка каталога / Фото / Фото L / Фото 2L / Открытка 1 / Открытка 2 (двойная) / Folio	—	—
		1 на 2 (A3) / 1 на 2 (Ledger) / 1 на 2 (B4) / 1 на 2 (A4) / 2 на 1 (A4) / 2 на 1 (Letter) / 2 на 1 (A5) / 2 на 1 (B5)	—	—
		Пользовательский	—	—
	Размер файла (настройка степени сжатия)	—	✓	✓

Категория	Параметр	Доступные настройки	Возможность настройки на панели управления (ADS-2800W, ADS-3600W)	Возможность сохранения настроек в ярлыке (ADS-2800W, ADS-3600W)	
Обработка изображения	Автоматическое устранение наклона	Вкл. / Выкл.	✓	✓	
	Удаление фоновых цветов	Предотвращение просвечивания / Удаление фоновых цветов	—	—	
	Настройка цветовых оттенков	Автоматически		—	—
		Пользовательская	Яркость	✓	✓
			Контрастность	✓	✓
	Настройка оттенков серого	Яркость / Контрастность	—	—	
	Настройка автоматического обнаружения цвета	Настройка автоматического обнаружения цвета	✓	✓	
	Пропуск пустой страницы	Пропуск пустой страницы	✓	✓	
	Настройка полей для обрезки	Сверху: от –3,0 до 3,0 мм Слева: от –3,0 до 3,0 мм Справа: от –3,0 до 3,0 мм Снизу: от –3,0 до 3,0 мм	✓	✓	
	Удаление перфорационных отверстий	Заполнение белым / фоновым цветом	—	—	
	Выделение контуров изображения	—	—	—	
	Форматирование полужирного начертания	—	—	—	
	Исправление размытых символов	Вкл. / Выкл.	—	—	
	Уменьшение шума	—	—	—	
	Удаление выгравированной линии	По вертикали / По горизонтали / По вертикали и по горизонтали	—	—	
Заполнение краев	Белый / Черный	—	—		
Удаление цветов	Хроматические цвета / Красный / Зеленый / Синий / Задать	—	—		
Специальные режимы	Обнаружение подачи нескольких документов	Вкл. / Выкл.	—	—	
	Режим «Конверт для сканирования»	Вкл. / Выкл.	—	—	
	Режим «Пластиковая карта»	Вкл. / Выкл.	—	—	
Дополнительные настройки	Непрерывное сканирование	Вкл. / Выкл.	✓	✓	
	Обнаружение конца страницы	Вкл. / Выкл.	—	—	

В

Алфавитный указатель

А

ABBYY FineReader Pro 126

В

Brother
Brother iPrint&Scan 108
Solutions Center i
Контактные данные Brother i
Поддержка продуктовii
Приложения 13
Служба поддержки клиентовii
Часто задаваемые вопросы i

С

ControlCenter4
Windows®75, 194

Н

Nuance PaperPort 14SE (Windows) 109

С

Status Monitor
Windows® 205

Г

Громкость, настройка
Звуковой сигнал 33

Д

Драйверы
Macintosh
ICA 131
TWAIN 127
Windows®
TWAIN 109
WIA 109

Ж

ЖК-дисплей (жидкокристаллический дисплей)
Таймер отключения подсветки 32
Яркость 32

И

Интернет-сервис ii

М

Мастер выбора устройства72, 211

О

Отключение питания 33

П

Переход в спящий режим 34

С

Сканирование
Macintosh
ABBYY FineReader 127
Совместимость с ICA 131
Совместимость с TWAIN 127
Windows®
Nuance PaperPort14SE 109
Совместимость с TWAIN 109
Совместимость с WIA 109
Сохранение в памяти 33

Т

Текст, ввод 262

У

Удаленная настройка 208
Устранение неисправностей 234

brother

Посетите наш веб-сайт
www.brother.com



www.brotherearth.com