

**Tefal**<sup>®</sup>





**Благодарим вас за выбор беспроводного пылесоса Tefal.  
Чтобы прочитать руководство на русском языке, перейдите на страницу 4.**

Tefal kablosuz elektrikli süpürgeyi seçtiğiniz için teşekkür ederiz.  
Kılavuzunuzu Türkçe okumak için **14.** sayfaya gidin.

Dziękujemy za zakup bezprzewodowego odkurzacza Tefal.  
Aby przeczytać instrukcję w języku angielskim, otwórz stronę **24.**

Thank you for choosing Tefal cordless vacuum cleaner.  
To read your manual in English go to page **34.**



Благодарим вас за выбор Tefal X-O.

Ваш прибор оснащен последними технологиями Tefal. Внимательно прочитайте данное руководство, чтобы максимально эффективно использовать возможности прибора.

Выполните сканирование с помощью телефона или сканера QR-кодов для просмотра полезного видеоруководства по сборке прибора.



## СБОРКА



**Внимание!**  
Действие, которое необходимо выполнить перед первым использованием, см. на странице 6.

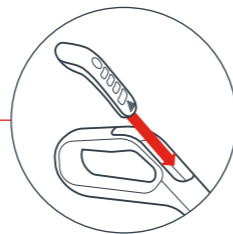
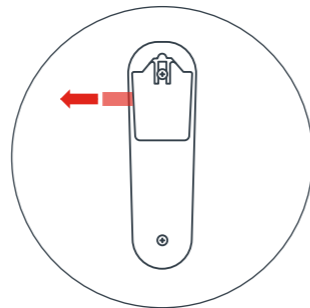

### ПЕРЕД ПЕРВЫМ ИСПОЛЬЗОВАНИЕМ НЕОБХОДИМО ПОЛНОСТЬЮ ЗАРЯДИТЬ ПРИБОР

Сначала подсоедините зарядное устройство к прибору, затем вставьте его в розетку электросети.

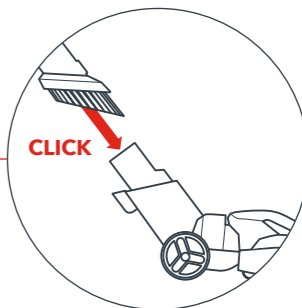
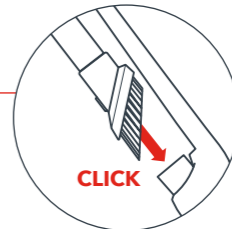
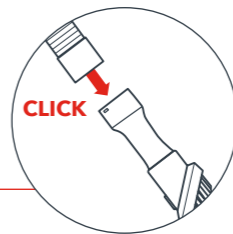
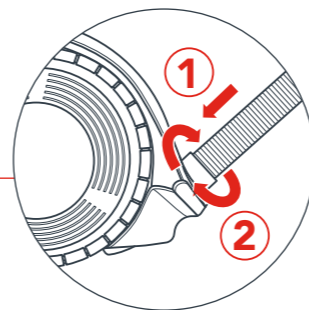
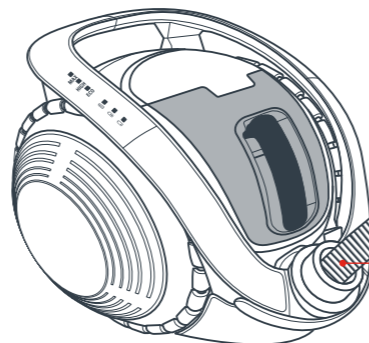
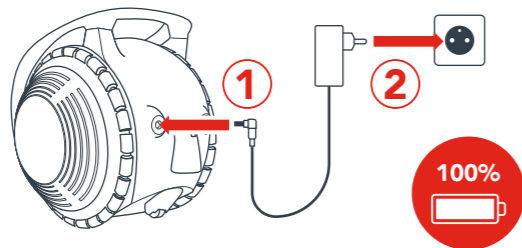

## ПЕРЕД ПЕРВЫМ ИСПОЛЬЗОВАНИЕМ

Выполните сопряжение пульта ДУ перед первым использованием. Это займет приблизительно 10 секунд и должно быть сделано только один раз. Перед использованием прибора снимите пластиковую пластину.



1. Включите прибор, нажав кнопку питания (см. рисунок ниже).
2. Одновременно нажмите кнопки MAX и PAUSE, чтобы перейти в режим сопряжения -> светодиодные индикаторы на приборе начнут мигать, указывая на то, что прибор перешел в режим сопряжения.
3. Нажмите кнопку паузы (PAUSE), чтобы подтвердить сопряжение -> светодиодные индикаторы на приборе перестанут мигать, и вы услышите звуковой сигнал подтверждения.

➤ **Поздравляем! Вы выполнили сопряжение пульта ДУ.**

Если сопряжение не удалось выполнить в течение 10 секунд, выключите прибор. Затем вернитесь к шагу 1 и следуйте инструкциям по повторному сопряжению.

## ВКЛЮЧЕНИЕ/ВЫКЛЮЧЕНИЕ КНОПКОЙ ПИТАНИЯ

Включение и выключение прибора осуществляется кнопкой питания. Чтобы начать уборку, выберите скорость (ECO, HIGH или MAX) на пульте ДУ.

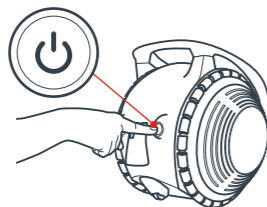

## РЕЖИМ МОЩНОСТИ

Ваш прибор обладает 4 режимами мощности для выполнения различных задач. Меняйте режимы уборки с помощью кнопок на пульте ДУ и настраивайте уровень мощности:



- BOOST: 5 мин\***  
Интенсивная очистка от грязи. Примечание. Для использования этого режима нажмите и удерживайте кнопку BOOST.
- MAX: 20/40 мин\***  
Интенсивная очистка от толстого слоя пыли. Идеально подходит для всех типов ковров.
- HIGH: 40/50/90 мин\***  
Для регулярных уборок. Идеально подходит для всех типов твердых напольных покрытий.
- ECO: 70/90/160 мин\***  
Для несильно загрязненных полов и деликатных поверхностей: полки, рамы картин, штор и т. п.
- PAUSE :**  
временное отключение во время использования.

Светодиодные индикаторы отображают текущий режим мощности. В режиме BOOST все три зеленых индикатора одновременно мигают.

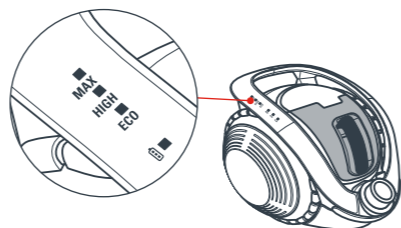

\*В зависимости от модели

## ВСАСЫВАЮЩАЯ НАСАДКА

Двухпозиционная насадка оснащена педальным переключателем, который позволяет переключаться между ковровым покрытием и твердым полом.

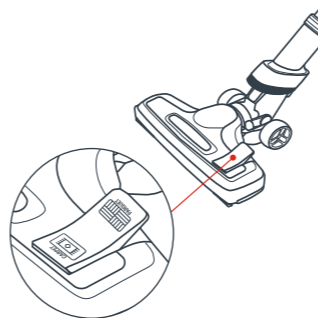

- ПАРКЕТ**  
Положение для твердых напольных покрытий; совместимо с деревянным паркетом, плиткой, линолеумом и т. п.
- КОВЕР**  
Положение для ковровых покрытий; идеально подходит для тщательной уборки любого ковра от пыли и грязи.

## ПУЛЬТ ДУ

Управление прибором осуществляется с помощью пульта ДУ, встроенного в ручку. Он работает от круглой батареи типа CR2032.

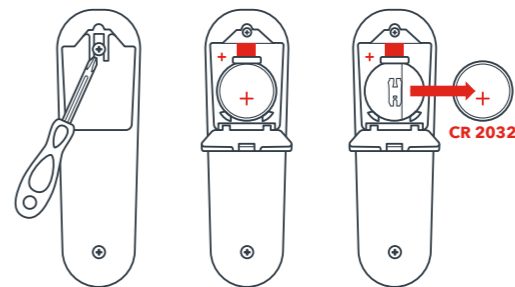

Рекомендуется заменять батарею каждые 18 месяцев. В случае потери или повреждения пульта ДУ вы по-прежнему сможете пользоваться прибором. Нажмите и удерживайте кнопку включения/выключения в течение нескольких секунд, и пылесос X-0 включится в режиме высокой мощности (HIGH).

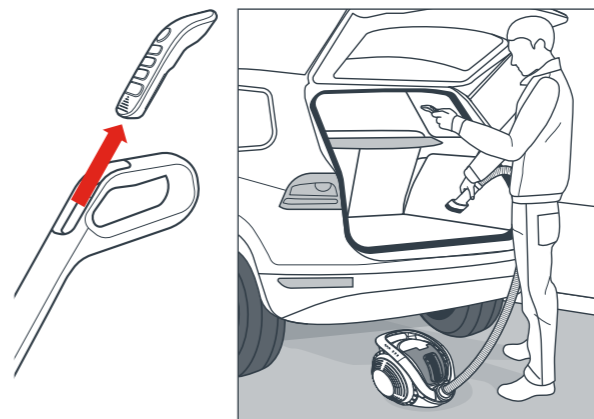

Вы можете отсоединить пульт ДУ, чтобы выполнять все процедуры очистки только с помощью гибкого шланга (например, идеально подходит для уборки в автомобиле).

Как использовать пульт ДУ?





## БАТАРЕЯ И ЗАРЯДКА



ПОЛНАЯ ЗАРЯДКА БАТАРЕИ ЗАНИМАЕТ 4 ЧАСА.

Для зарядки прибора можно выбрать один из двух вариантов:

### ВАРИАНТ 1

Подключите зарядное устройство напрямую к пылесосу: сначала к прибору, потом в розетку.

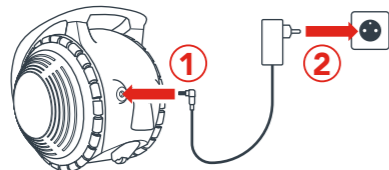

### ВАРИАНТ 2

Подключите зарядное устройство непосредственно к батарее. Для этого извлеките батарею из прибора, вставьте штекер и подключите зарядное устройство к розетке электросети.

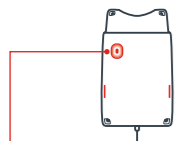
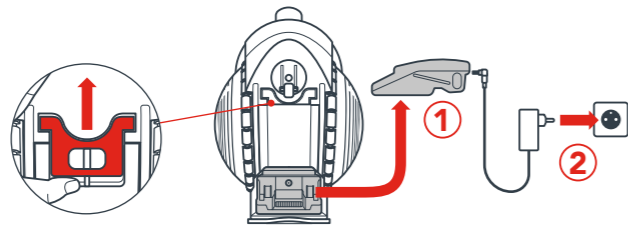

Горит синий индикатор: батарея заряжается.

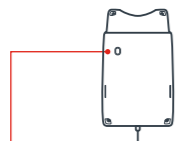

Синий индикатор не горит: батарея заряжена.

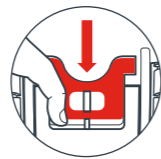
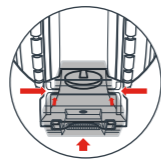

Просканируйте, чтобы узнать больше о батарее и ее зарядке.



### СОСТОЯНИЕ БАТАРЕИ

Прибор показывает уровень заряда:

- Горят 3 синих индикатора: 100% заряд
- Горят 2 синих индикатора: 60% заряда
- Мигает 1 синий индикатор: прибор необходимо зарядить.

Если батарея полностью разряжена, 1 синий индикатор мигнет несколько раз.

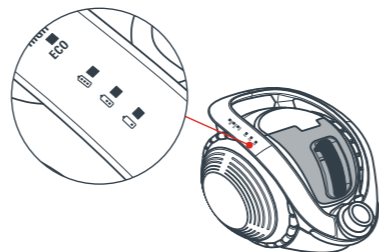

## ФУНКЦИЯ FLEX

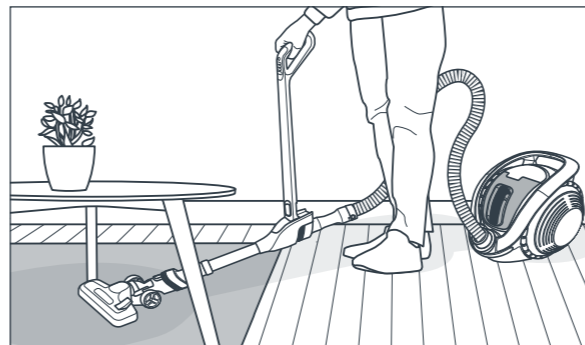

Прибор выполнен с применением технологии Flex. Она позволяет без труда достать до самых дальних мест под мебелью малой высоты. Чтобы активировать функцию, сдвиньте кнопку Flex вверх.

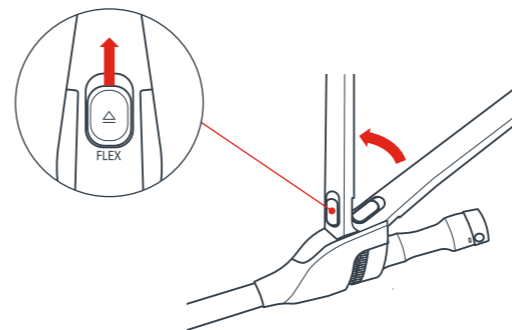

## АКСЕССУАРЫ

Прибор оснащен 2 встроенными щетками Easy Dusting. Их можно использовать для уборки большинства поверхностей.

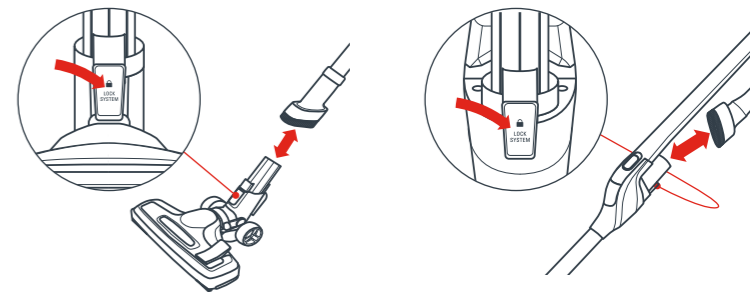

Для уборки на особых поверхностях используйте дополнительные аксессуары: вставьте их в одну из трубок на максимальную глубину.

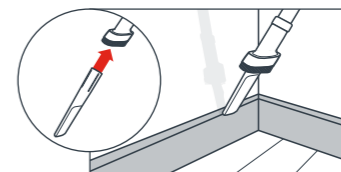

Используйте **щелевую насадку** для уборки в труднодоступных местах.

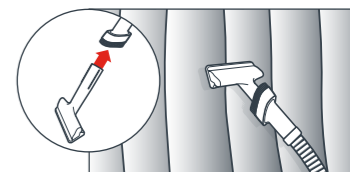

Используйте **насадку для мебели** для уборки обивки мебели, например диванов или матрасов, или штор.

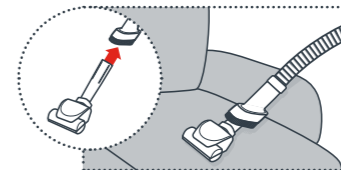

Используйте **мини-турбощетку** для тщательной уборки обивки диванов, матрасов и ковров.\*

\* Доступна только с некоторыми моделями



## ОБСЛУЖИВАНИЕ

Выполните сканирование с помощью телефона или сканера QR-кодов для получения наиболее полезных советов по обслуживанию.



### ОПУСТОШЕНИЕ КОНТЕЙНЕРА ДЛЯ СБОРА ПЫЛИ

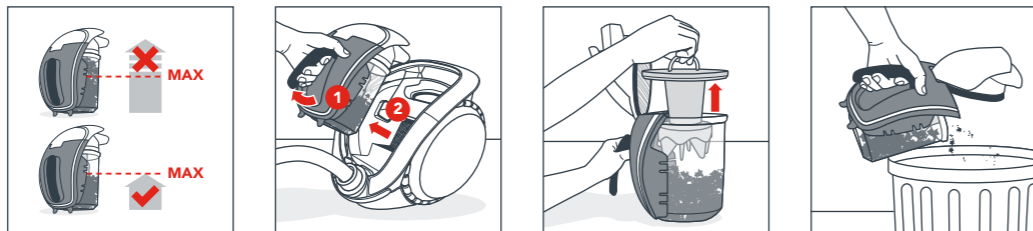

### ОБСЛУЖИВАНИЕ ЦИКЛОННОГО ФИЛЬТРА

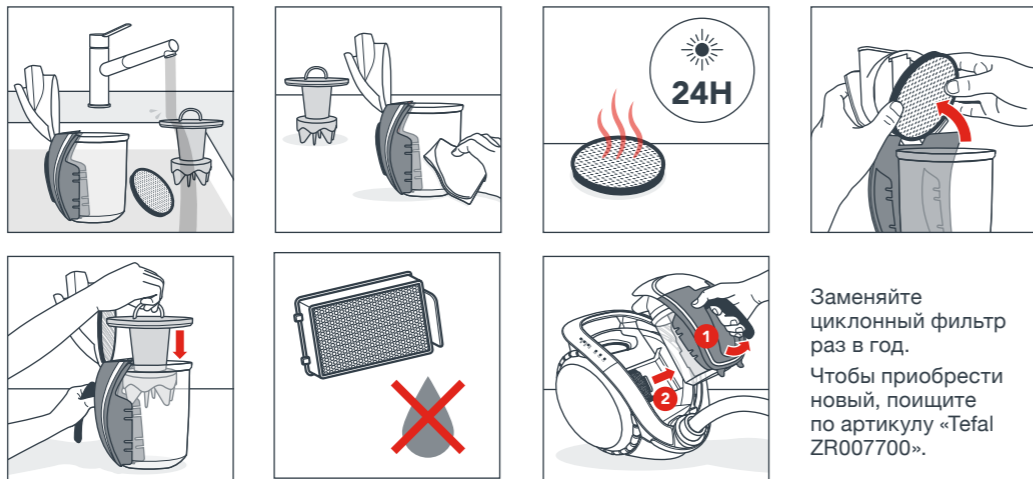

### ОБСЛУЖИВАНИЕ ФИЛЬТРА МОТОРА



1X  
МЕСЯЦ

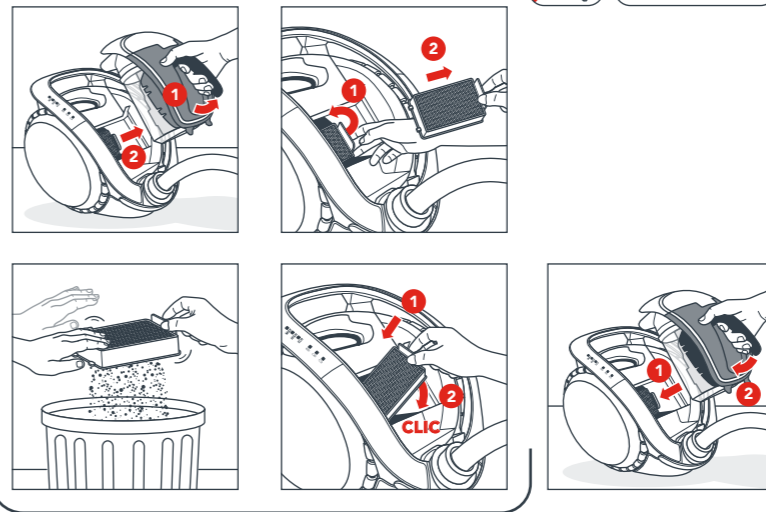

1X  
ГОД

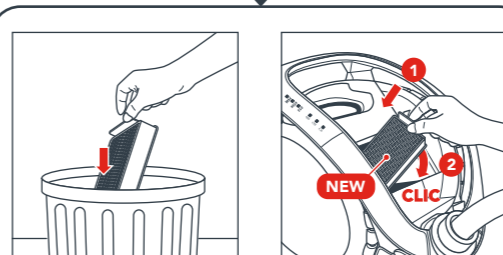

Заменяйте моторный фильтр раз в год. Чтобы приобрести новый, поищите по артикулу «Tefal ZR007700».

### ОЧИСТКА МИНИ-ТУРБОЩЕТКИ

Перед чисткой всегда снимайте мини-турбощетку (доступна только с некоторыми моделями).

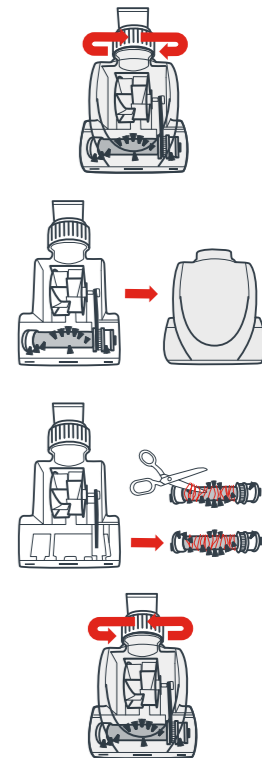

# ХРАНЕНИЕ

ВАРИАНТ 1

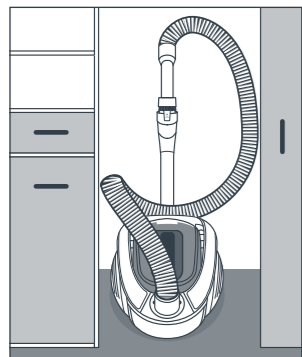
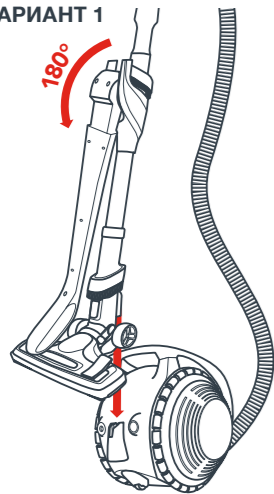

ВАРИАНТ 2

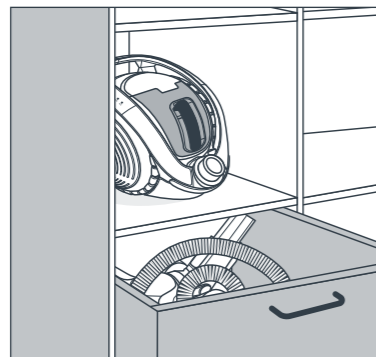
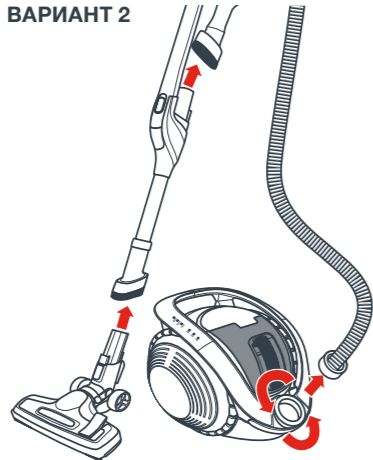

# ВНИМАНИЕ!

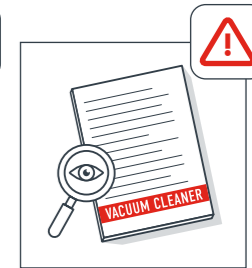
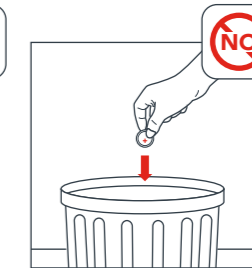
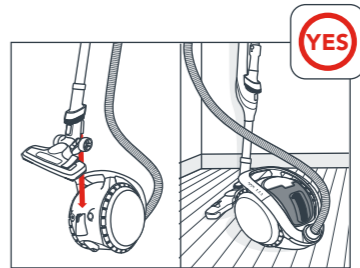
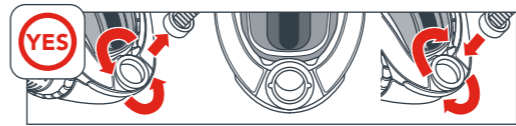
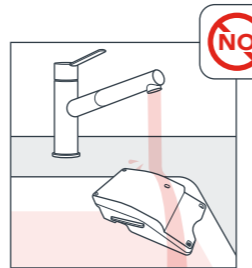
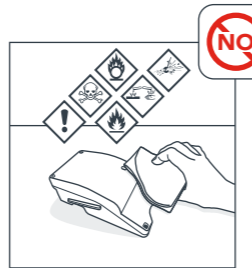
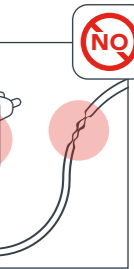
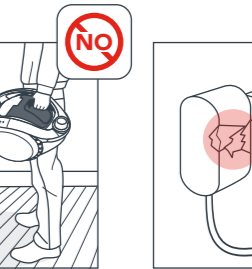
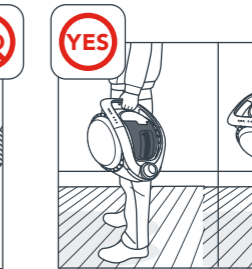
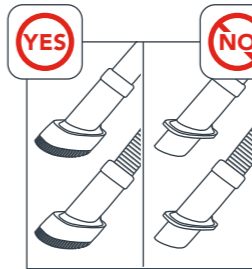
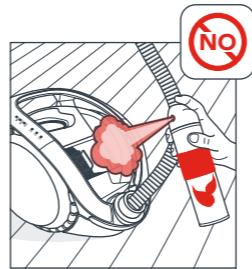
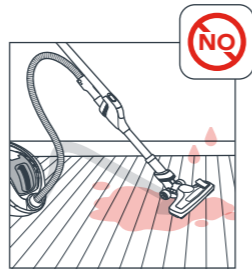
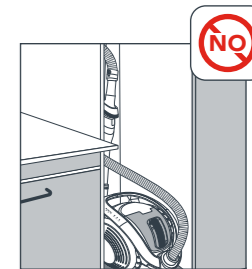
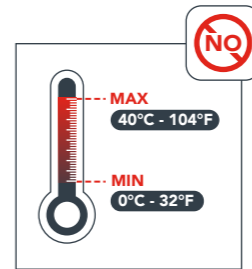



Tefal X-Ö ürününü satın almayı seçtiğiniz için teşekkür ederiz.

Cihazınız, en yeni Tefal teknolojileriyle donatılmıştır. Cihazınızın kapasitesinden en iyi şekilde yararlanmak için bu kılavuzu dikkatlice okuyun.

Cihazınızın nasıl kurulacağına ilişkin faydalı bir kılavuz video izlemek için telefonunuzun kamerası veya QR kod okuyucu ile tarayın.



## MONTAJ



**Uyarı !**  
İlk kullanımdan önce yapılması gereken işlem için 16. sayfaya göz atın.

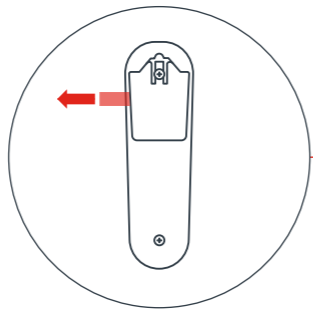

## İLK KULLANIMDAN ÖNCE CİHAZINIZIN TAMAMEN ŞARJ OLMASI GEREKİR

Prize takmadan önce jaki takın.

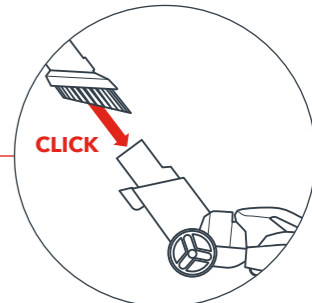
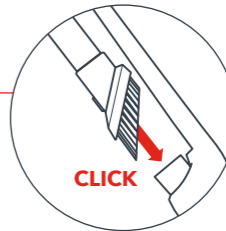
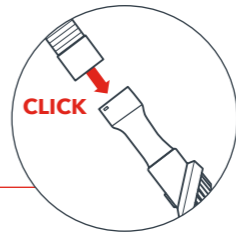
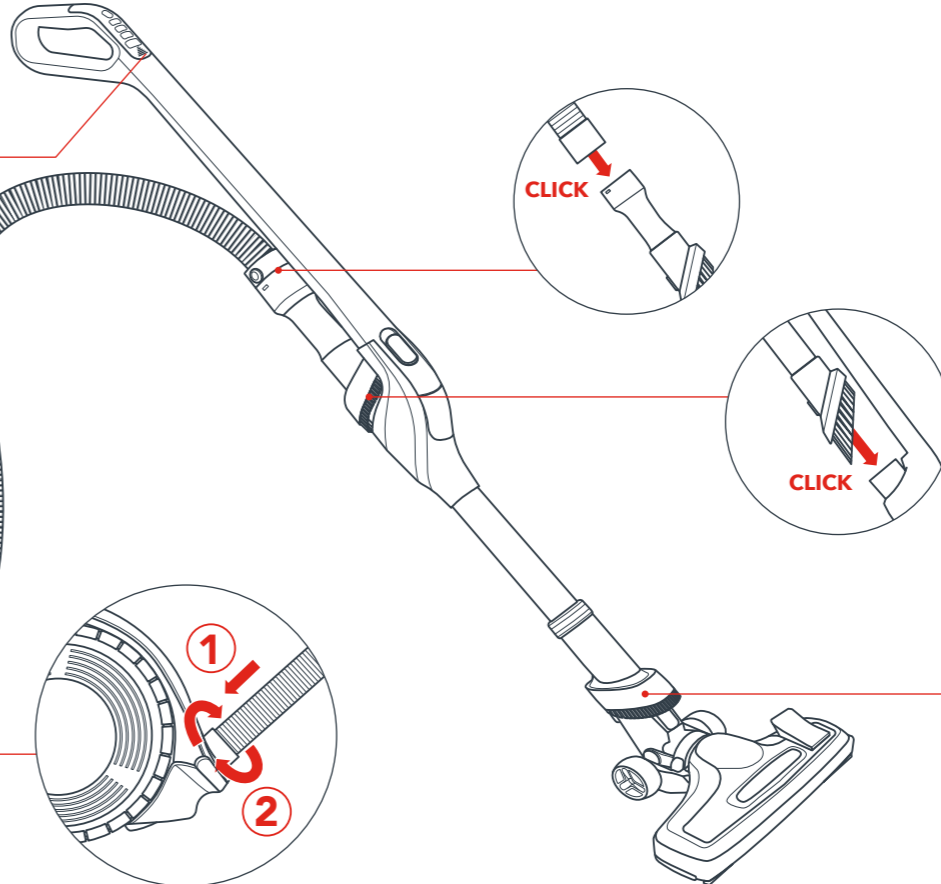
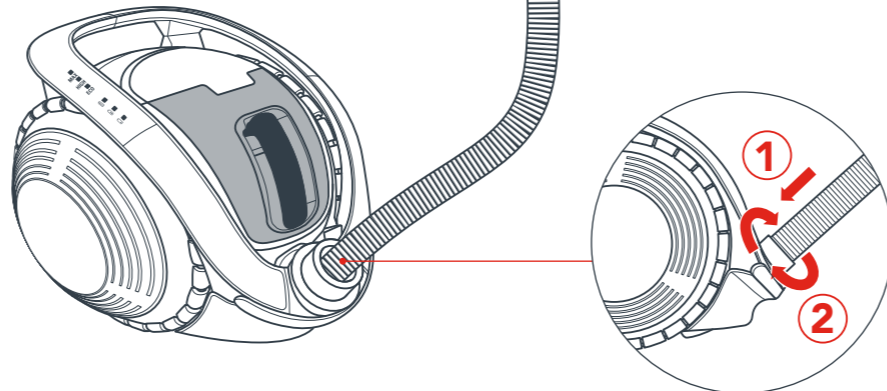
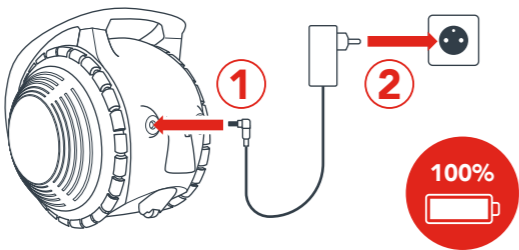



## İLK KULLANIMDAN ÖNCE

İlk kullanımdan önce uzaktan kumandanızı eşleştirin. Bu işlem yaklaşık 10 saniye sürer ve yalnızca bir kez yapılması gerekir. İlk kullanımdan önce plastik ucu çıkarın.

1. Güç düğmesini kullanarak cihazınızı açın (aşağıdaki resme bakın).
  2. Eşleştirme moduna girmek için aynı anda ve kısa süreyle MAX (MAKS) ve PAUSE (DURAKLAT) düğmelerine basın -> ürünün LED ışıkları yanıp sönmeye başlayarak eşleştirme modunun onaylandığını belirtir.
  3. Eşleştirmeyi onaylamak için Pause (Duraklat) düğmesine basın -> ürünün LED ışıklarının yanıp sönmeye durması ve bip onay sesini duyarsınız.
- > **Tebrikler ! Uzaktan kumandanızı başarıyla eşleştirdiniz.**

Eşleştirme işlemi 10 saniye içinde gerçekleşmezse lütfen cihazınızı kapatın. Ardından 1. adıma geri dönün ve yeniden eşleştirme talimatlarını uygulayın.

## GÜÇ DÜĞMESİNİ AÇMA/KAPATMA

Cihazınızı açmak ve kapatmak için Güç düğmesini kısa süre basılı tutun. Süpürme işlemine başlamak için uzaktan kumandanızdaki ECO, HIGH veya MAX SPEED düğmelerine basın.

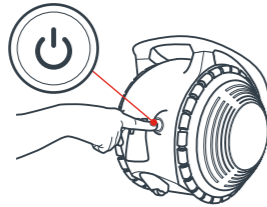

## GÜÇ MODU

Cihazınızda farklı görevler için 4 güç modu bulunur. Uzaktan kumandanızdaki düğmeleri kullanarak temizlik modlarını değiştirin ve gücü ayarlayın:

- BOOST (TURBO): 5 dk**  
Kirli zemin için yoğun temizlik.  
*NOT: Bu modu kullanmak için BOOST düğmesine basmaya devam edin.*
- MAX (MAKS): 20/40 dk\***  
Yoğun temizlik ve birikmiş toz. Tüm halı türleri için idealdir.
- HIGH (YÜKSEK): 40/50/90 dk\***  
Bakım temizliği için. Her türlü sert zemin için idealdir.
- ECO (EKO): 70/90/160 dk\***  
Hafif kirli zeminler ve hassas yüzeyler için: raflar, çerçeveler, perdeler, vb.
- DURAKLAT:**  
Kullanım esnasında geçici kapanma.

LED'ler güç modlarını gösterir. BOOST modunda aynı anda üç yeşil ışık yanıp söner.

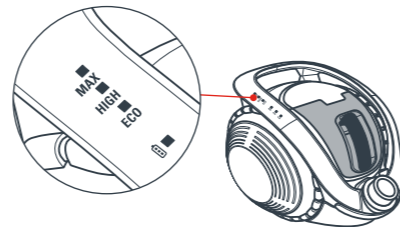

\*Modele bağlı olarak

## EMME AĞZI

2 konumlu ağız üzerinde, halı veya sert zemin konumları arasında geçiş yapmanızı sağlayan bir pedal bulunur.

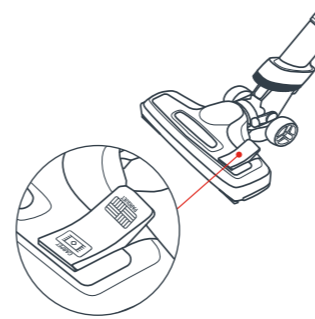

**PARKE**  
Ahşap parke, fayans, muşamba vb. ile uyumlu olan sert zemin konumu.

**HALI VEYA KİLİM KONUMU**  
Her tür halı veya kilimin derinlemesine temizlenmesi için ideal olan halı konumu.

## UZAKTAN KUMANDA

Cihazınız, sapa entegre edilmiş bir uzaktan kumanda ile çalışır. CR2032 düğme tipi pil ile çalışır.

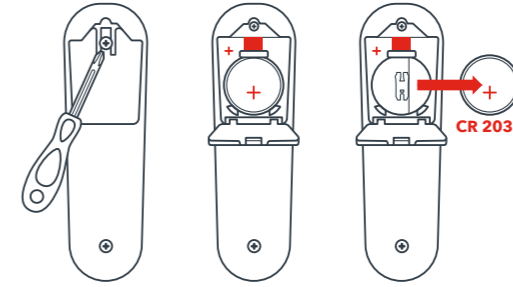

Pili 18 ayda bir değiştirmenizi öneririz.

Uzaktan kumandanın kaybolması veya hasar görmesi durumunda cihazınızı kullanmaya devam edebilirsiniz. AÇMA/KAPATMA düğmesine birkaç saniye basılı tuttuğunuzda X-Ö, HIGH (YÜKSEK) modda açılır.

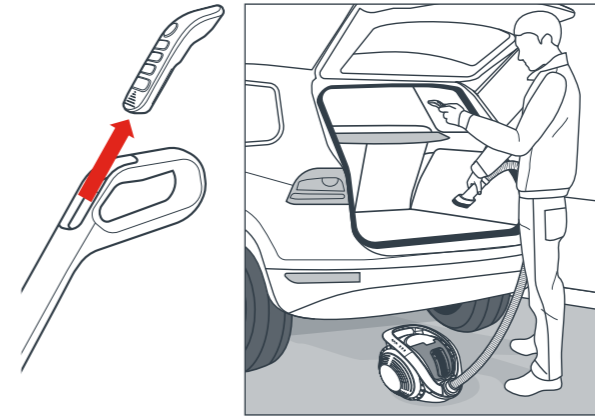

Tüm temizlik işlemlerinizi yalnızca esnek hortumla yapmak için (örneğin, otomobilinizi temizlemek için idealdir) uzaktan kumandanızı çıkarabilirsiniz.

Uzaktan kumandamı nasıl kullanabilirim?



## PİL VE ŞARJ ETME



**PİLİN TAM OLARAK ŞARJ OLMASI 4 SAAT SÜRER.**

Cihazınızı şarj etmek için iki seçeneğiniz vardır:

### SEÇENEK 1

Şarj cihazını doğrudan elektrikli süpürgeye takın: jakı taktıktan sonra fişe takın.

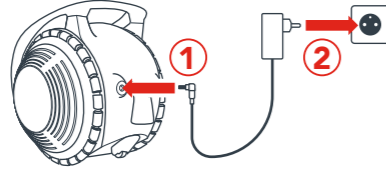

### SEÇENEK 2

Şarj cihazını pile takın. Bunu yapmak için pili cihazdan çıkarın, jakı taktıktan sonra şarj cihazını fişe takın.

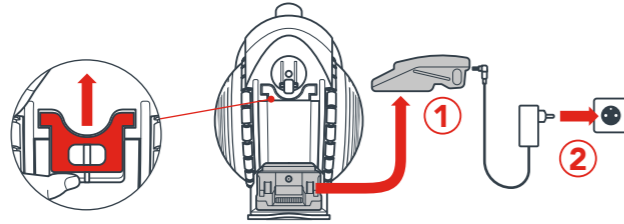

Mavi ışık yanıyorsa:  
Pil şarj oluyor.



Mavi ışık yanmıyorsa:  
Pil şarj olmuştur.

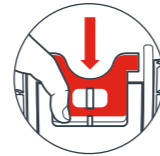
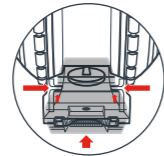

Piliniz ve pili şarj etme hakkında daha fazla bilgi edinmek için tarayın.



### PİL DURUMU

Cihazınızın şarj seviyenizi gösterir:

- Yanan 3 mavi LED: %100 dolu
- Yanan 2 mavi LED: %60 dolu
- Yanan 1 mavi LED: Cihazın yeniden şarj edilmesi gerekiyor.

Pil tamamen boşsa 1 mavi LED birkaç kez yanıp söner.

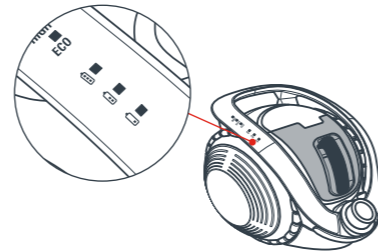

## FLEX (EĞME) İŞLEVİ

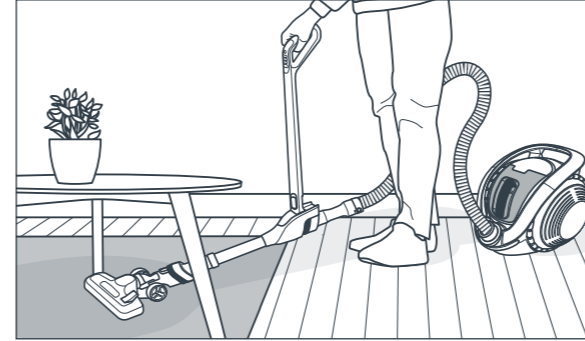

Cihazınız, Flex (Eğme) teknolojisiyle donatılmıştır. Bu teknoloji, alçak mobilyaların altındaki en uzak alanlara zahmetsizce ulaşmanızı sağlar. Etkinleştirmek için Flex düğmesini yukarı doğru kaydırın.

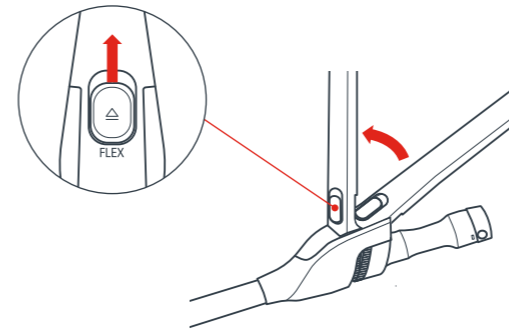

## AKSESUARLAR

Cihazınızda 2 adet entegre Kolay Toz Alma fırçası bulunur. Yüzeylerin çoğunu süpürmek için bunları kullanabilirsiniz.

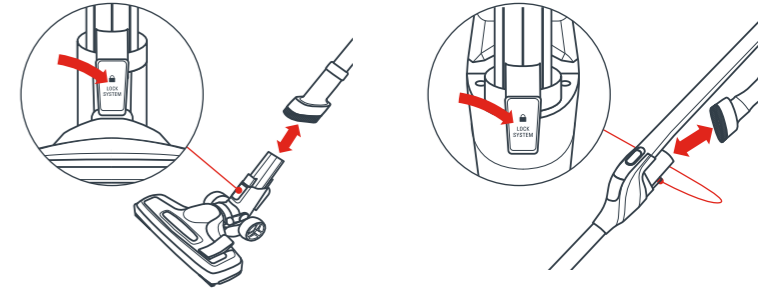

Belirli alanların temizliği için ek aksesuarlar kullanın: Bunları tüplerden birine maksimum derinlikte yerleştirin.

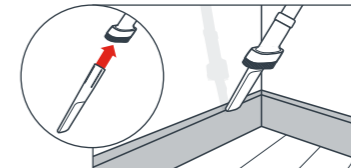

Ulaşılmaması zor yerleri temizlemek için **dar alan başlığını** kullanın.

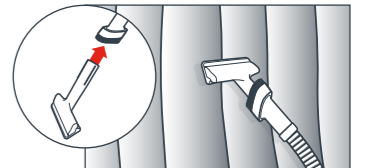

Koltuk, perde veya yatak gibi kumaşları süpürmek için **koltuk başlığını** kullanın.

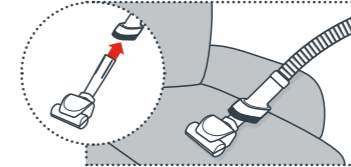

Yatağınızı, halınızı veya küçük kilimleri derinlemesine temizlemek için **mini turbo fırçayı** kullanın.\*

\*yalnızca bazı modellerde bulunur



## BAKIM

En iyi performans için bakım önerilerini en iyi şekilde kullanmak üzere telefonunuz veya QR okuyucunuzla tarayın.



### TOZ HAZNESİNİN BOŞALTIMASI

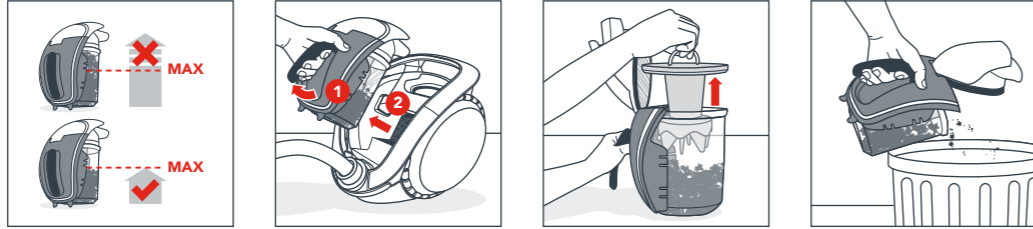

### SİKLON FİLTRE BAKIMI

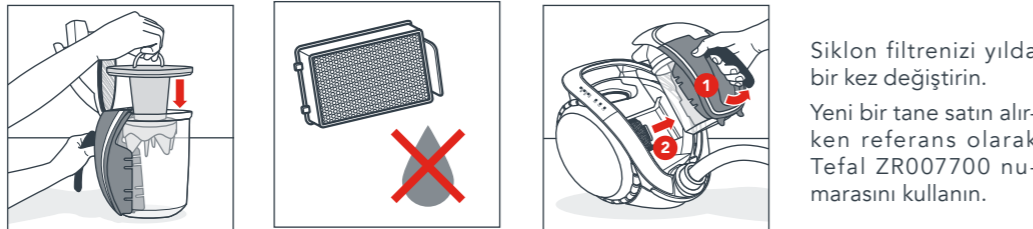
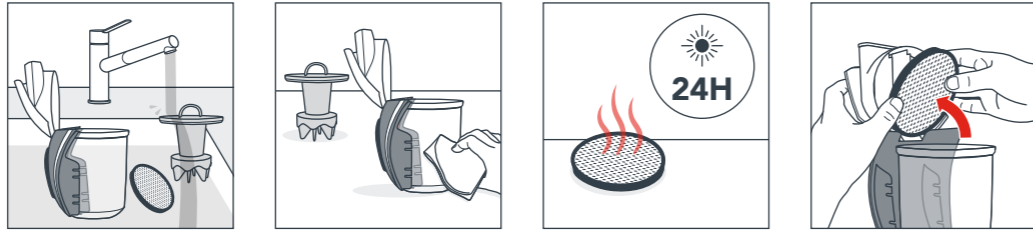

Siklon filtrenizi yılda bir kez değiştirin.  
Yeni bir tane satın alırken referans olarak Tefal ZR007700 numarasını kullanın.

### MOTOR FİLTRESİNİN BAKIMI



AYDA  
1 KEZ

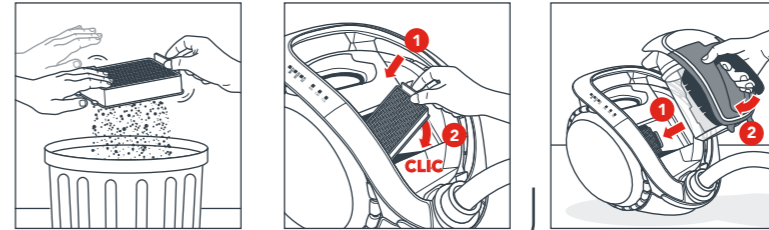
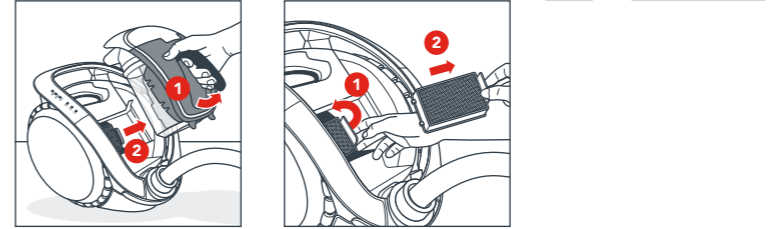

YILDA  
1 KEZ

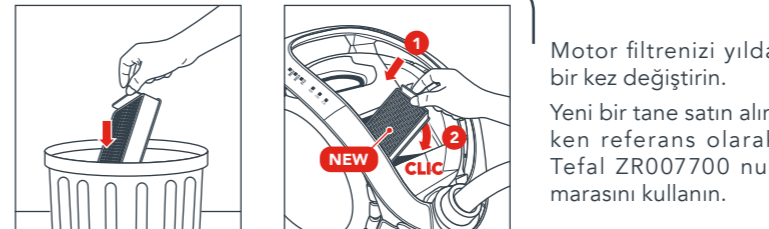

Motor filtrenizi yılda bir kez değiştirin.  
Yeni bir tane satın alırken referans olarak Tefal ZR007700 numarasını kullanın.

### MİNİ TURBO FİRÇASININ TEMİZLİĞİ

Temizlemeden önce Mini Turbo Fırça aksesuarınızı mutlaka çıkarın (bazı modellerde mevcuttur).

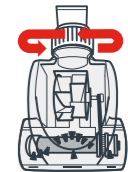
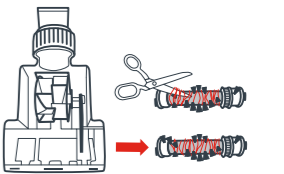
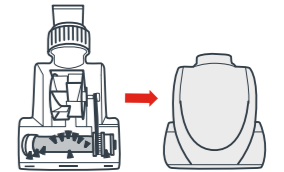
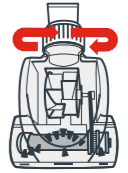

## DEPOLAMA

## SEÇENEK 1

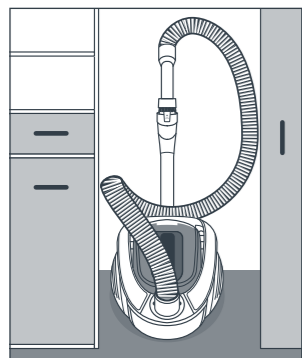
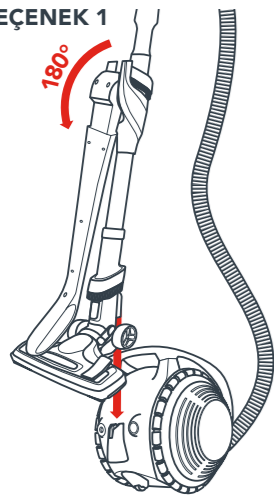

## SEÇENEK 2

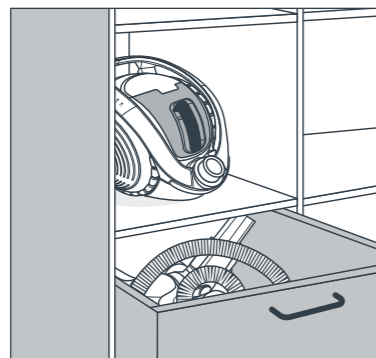
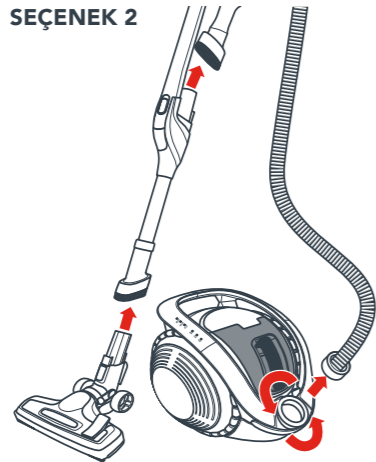

## DİKKAT

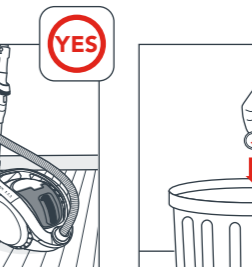
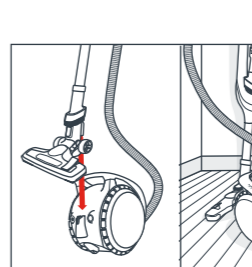
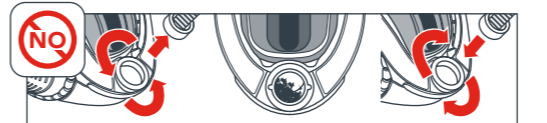
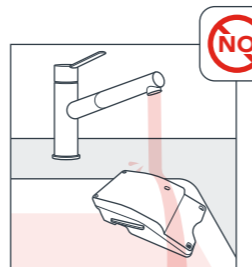
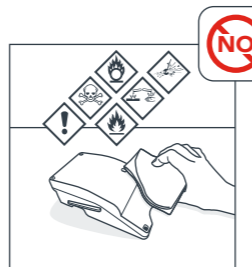
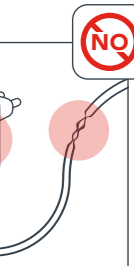
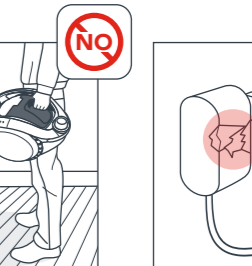
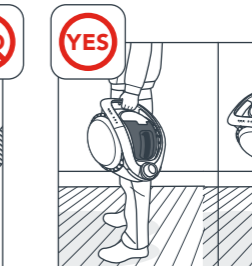
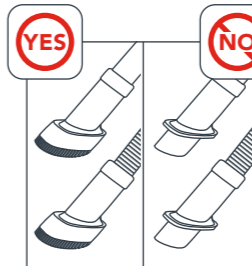
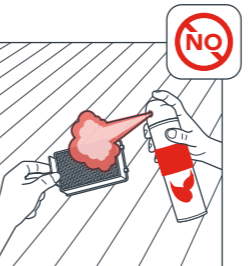
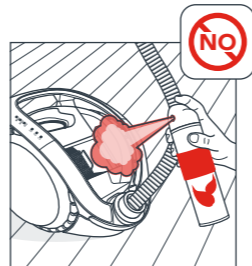
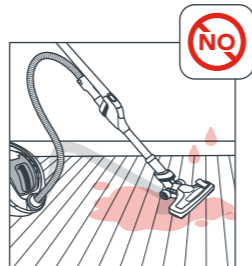
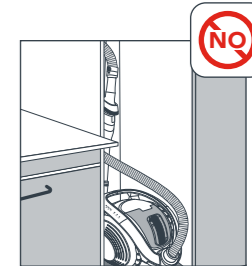
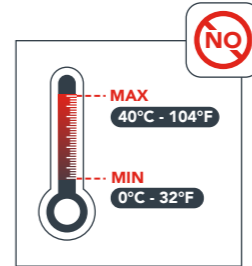





Dziękujemy za zakup odkurzacza Tefal X-O.

Urządzenie jest wyposażone w najnowsze technologie Tefal. Zapoznaj się z tą instrukcją, aby w pełni wykorzystać możliwości urządzenia.

Zeskanuj kod za pomocą aparatu w telefonie lub czytnika QR, aby obejrzeć przydatny film instruktażowy dotyczący montażu urządzenia.



## MONTAŻ



**Uwaga!**  
Aby sprawdzić, jakie czynności należy wykonać przed pierwszym użyciem, przejdź do strony 26.

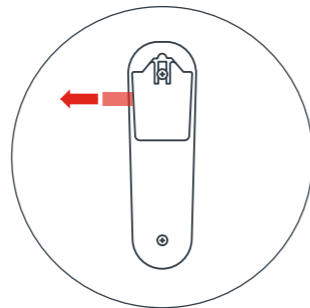

### PRZED PIERWSZYM UŻYCIEM NALEŻY W PEŁNI NAŁADOWAĆ URZĄDZENIE

Przed podłączeniem do zasilania należy połączyć wtyczkę jack.

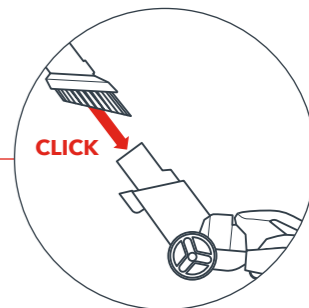
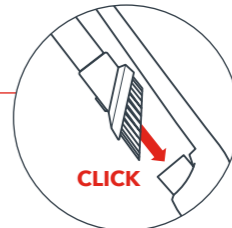
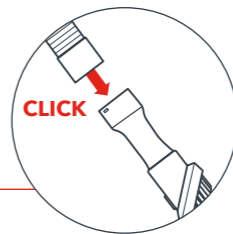
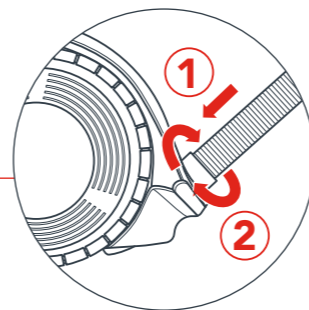
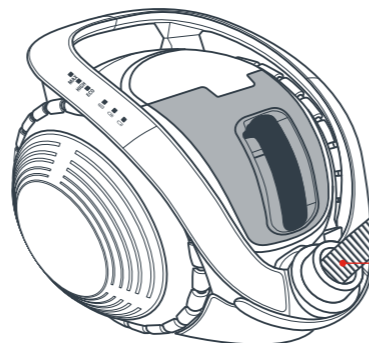
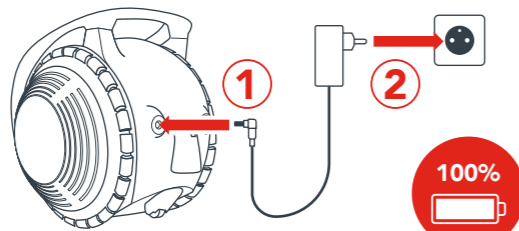

## PRZED PIERWSZYM UŻYCIEM

Sparuj pilota zdalnego sterowania przed pierwszym użyciem. Ta czynność zajmuje około 10 sekund i wystarczy ją wykonać raz. Przed użyciem należy zdjąć plastikową nakładkę.



1. Włącz urządzenie za pomocą przycisku zasilania (patrz obraz poniżej).
2. Naciśnij krótko i jednocześnie przyciski MAX i PAUSE, aby uruchomić tryb parowania. Migające diody LED na urządzeniu informują o włączonym trybie parowania.
3. Naciśnij przycisk pauzy, aby potwierdzić parowanie. Diody LED przestaną migać, a urządzenie wyda dźwięk potwierdzający parowanie.

> **Gratulacje! Pilot został pomyślnie sparowany.**

Jeśli parowanie nie powiedzie się w ciągu 10 sekund, należy wyłączyć urządzenie. Następnie należy wrócić do kroku 1 i postępować zgodnie z instrukcjami, aby ponownie dokonać parowania.

## PRZYCIŚK WŁĄCZANIA/WYŁĄCZANIA

Aby włączyć lub wyłączyć urządzenie, naciśnij krótko przycisk zasilania. Aby rozpocząć odkurzanie, naciśnij przycisk ECO, HIGH lub MAX na pilocie sterowania.

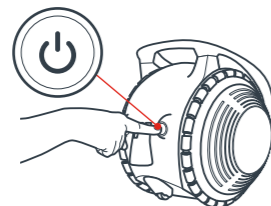

## TRYB MOCY

Urządzenie ma 4 tryby mocy przeznaczone do różnych zadań. Możesz zmieniać tryby zasilania i dostosowywać moc za pomocą przycisków na pilocie:



- TRYB BOOST: 5 minut**  
Intensywne odkurzanie dużych zabrudzeń.  
*Uwaga: Aby korzystać z tego trybu, przytrzymaj przycisk BOOST.*
- TRYB MAX: 20/40 minut\***  
Intensywne odkurzanie. Ten tryb doskonale pasuje do wszystkich rodzajów dywanów.
- TRYB HIGH: 40/50/90 minut\***  
Standardowe odkurzanie. Idealny tryb do wszystkich rodzajów twardych podłóg.
- TRYB ECO: 70/90/160 minut\***  
Odkurzanie lekko zabrudzonych podłóg i delikatnych powierzchni, takich jak półki, ramy czy zasłony.
- PAUZA:** Tymczasowe wyłączenie podczas używania.

Diody LED informują o wybranym trybie działania. W przypadku trybu BOOST wszystkie trzy diody będą się jednocześnie świecić na zielono\*.

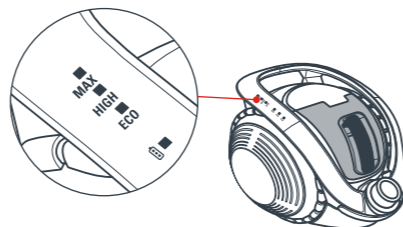

\*W zależności od modelu.

## GŁOWICA SSĄCA

2 pozycyjna głowica pozwala na wybór pozycji odkurzania – podłóg lub dywanów.

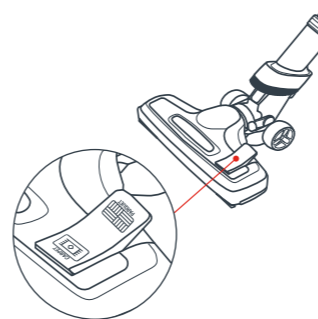

### PARKIET

Pozycja przeznaczona do twardych podłóg, m.in. podłóg drewnianych, płytek itp.



### DYWAN

Pozycja przeznaczona do dywanów i wykładzin.

## PILOT STEROWANIA

Urządzeniem steruje się za pomocą pilota zintegrowanego z rączką odkurzacza. Pilot jest zasilany okrągłą baterią CR2032.

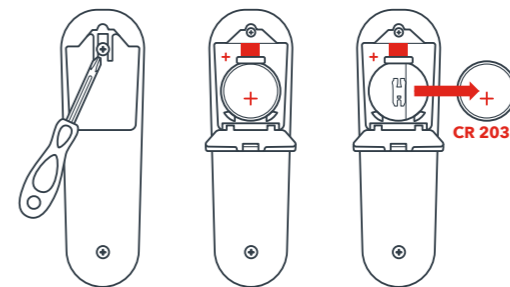

Baterię należy wymieniać co 18 miesięcy.

W przypadku zgubienia lub uszkodzenia pilota nadal można korzystać z urządzenia. Należy przytrzymać przycisk WŁĄCZ/WYŁĄCZ przez kilka sekund, a X-Ö uruchomi się w trybie HIGH.

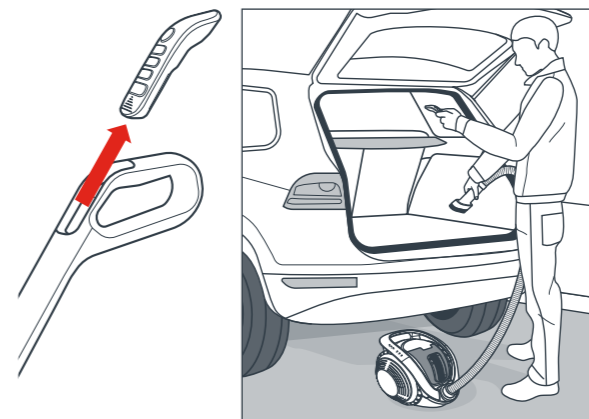

Można odłączyć pilota zdalnego sterowania, aby korzystać z urządzenia tylko za pomocą elastycznej rury (np. podczas czyszczenia samochodu).

Jak korzystać z pilota zdalnego sterowania?



## AKUMULATOR I ŁADOWANIE



**NAŁADOWANIE AKUMULATORA DO PEŁNA TRWA 4 GODZINY.**

Aby naładować urządzenie, można wybrać jedną z dwóch opcji:

### OPCJA 1

Podłącz ładowarkę bezpośrednio do odkurzacza: najpierw podłącz wtyczkę jack, a następnie podłącz kabel do gniazdka.

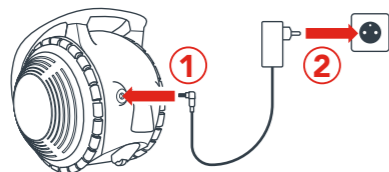

### OPCJA 2

Sluit de lader aan op de batterij. Voor deze manier haalt u de batterij uit het apparaat, sluit u de jackplug aan op de batterij en steekt u vervolgens de stekker in het stopcontact.

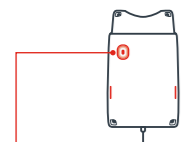
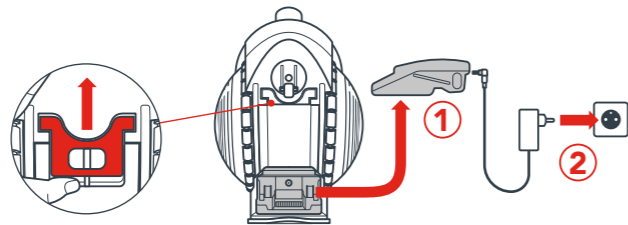

Blauw lampje is aan:  
de batterij wordt  
opgeladen.

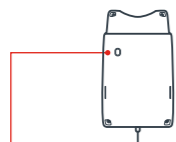

Blauw lampje is uit:  
de batterij is opgeladen.

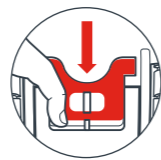
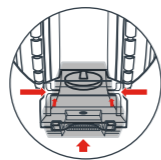

Aby dowiedzieć się więcej o akumulatorze i ładowaniu, zeskanuj kod.



### STAN AKUMULATORA

Urządzenie wskazuje poziom naładowania:

- 3 niebieskie diody LED: 100% naładowania
- 2 niebieskie diody LED: 60% naładowania
- 1 migająca niebieska dioda LED: urządzenie należy naładować.

Jeśli akumulator jest całkowicie rozładowany, 1 niebieska dioda LED zamiga kilka razy.

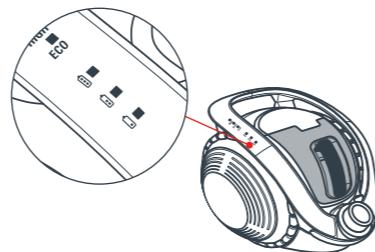

## FUNKCJA FLEX

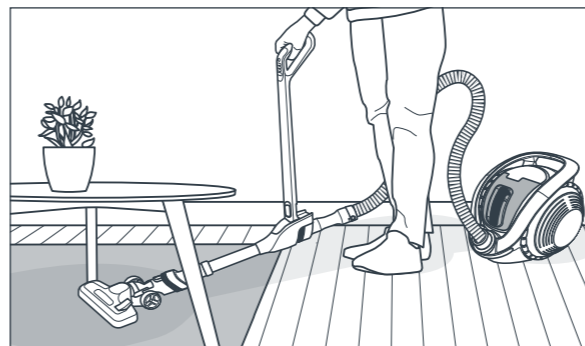

Urządzenie jest wyposażone w technologię Flex. Dzięki niej można łatwo dotrzeć do najdalszych miejsc ukrytych pod meblami. Aby skorzystać z tej funkcji, przesunąć przycisk Flex w górę.

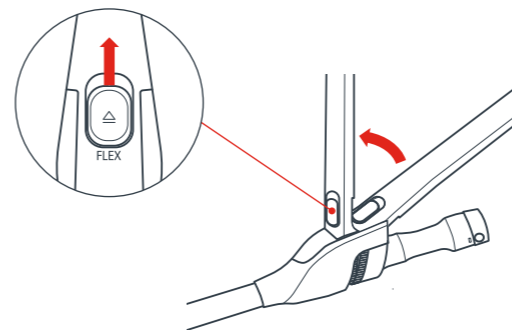

## AKCESORIA

Urządzenie jest wyposażone w 2 zintegrowane szczotki Easy Dusting. Można ich używać do odkurzania większości powierzchni.

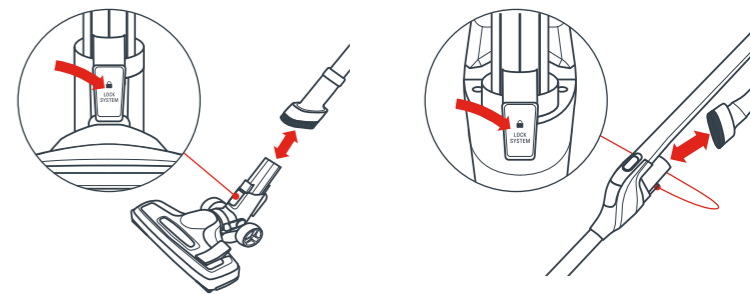

Do czyszczenia konkretnych obszarów należy użyć dodatkowych akcesoriów: zamocuj je na jednej z rur na maksymalnej głębokości.

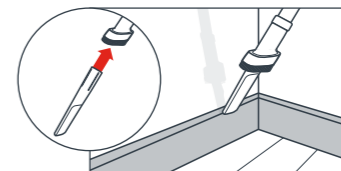

Za pomocą **ssawki szczelinowej** możesz odkurzyć trudno dostępne miejsca.

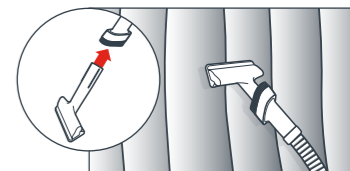

Za pomocą **szczotki do kanap** możesz odkurzać tkaniny, np. kanapę, zasłony lub materac.

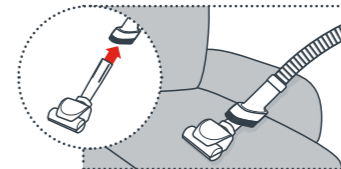

Za pomocą **mini turbo szczotki** możesz dokładnie odkurzyć tapicerkę, materac lub małe dywany\*.

\*Dostępna tylko w wybranych modelach



## KONSERWACJA

Aby w pełni wykorzystać możliwości odkurzacza, zeskanuj kod za pomocą telefonu lub czytnika QR.



### OPRÓŻNIANIE POJEMNIKA NA KURZ

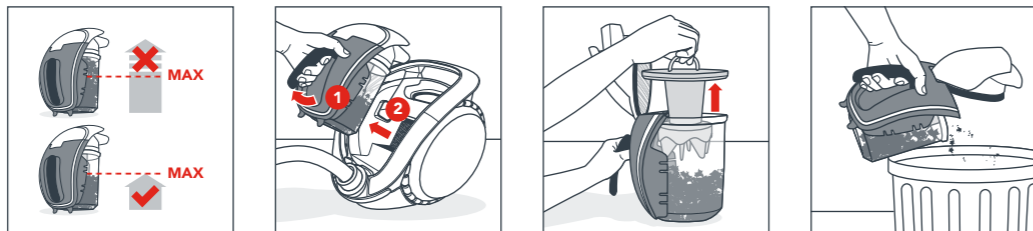

### KONSERWACJA FILTRA CYKLONOWEGO

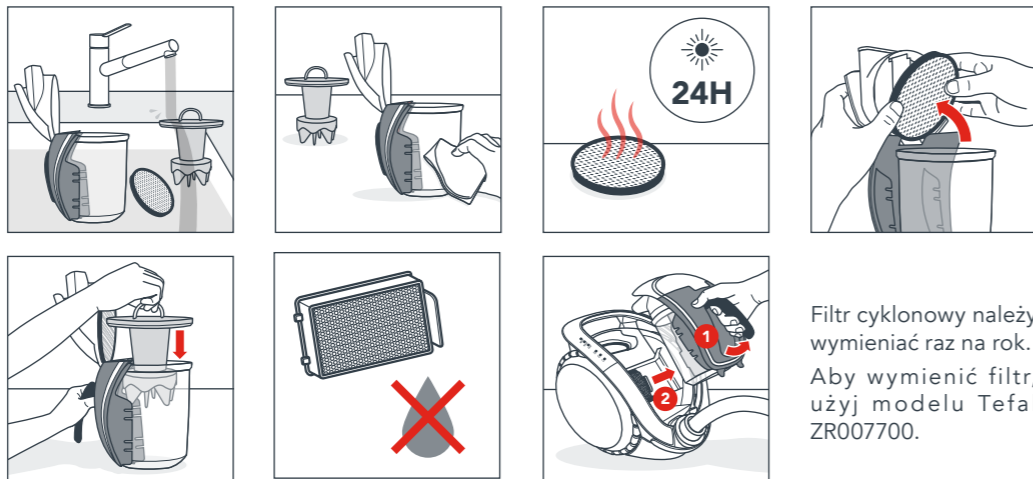

Filtr cyklonowy należy wymieniać raz na rok. Aby wymienić filtr, użyj modelu Tefal ZR007700.

### KONSERWACJA FILTRA SILNIKA



RAZ NA MIESIĄC

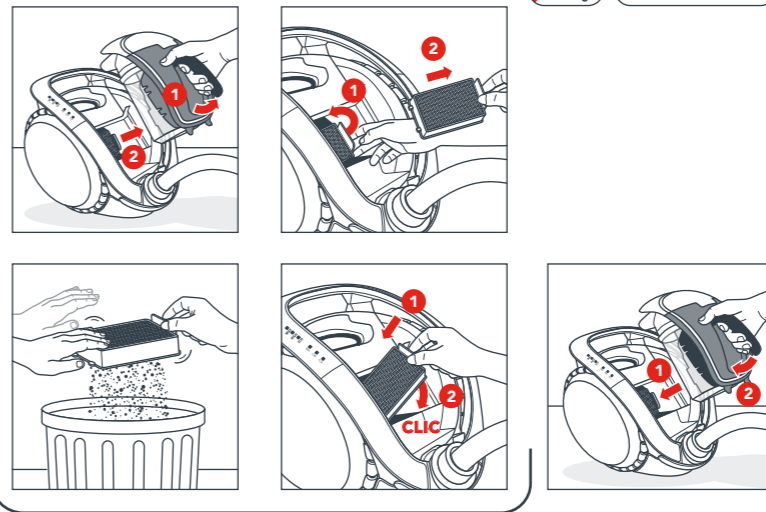

RAZ NA ROK

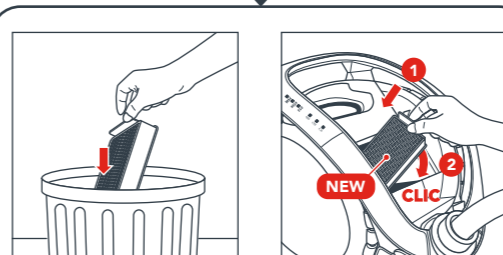

Filtr silnika należy wymieniać raz na rok. Aby wymienić filtr, użyj modelu Tefal ZR007700.

### CZYSZCZENIE MINI TURBO SZCZOTKI

Przed czyszczeniem mini turbo szczotki należy ją odłączyć od urządzenia (dostępna w wybranych modelach).

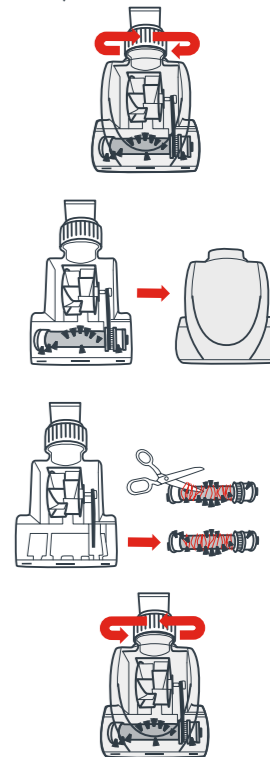



# PRZECHOWYWANIE

OPCJA 1

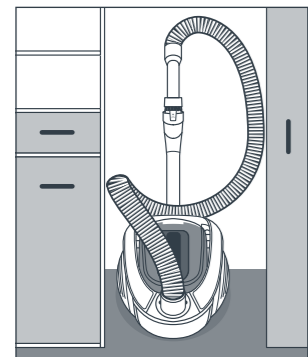
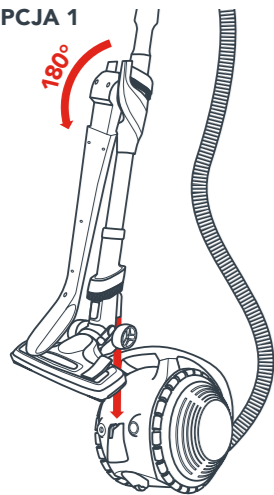

OPCJA 2

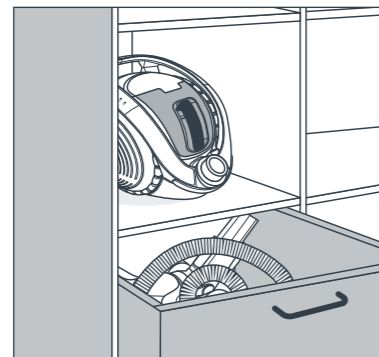
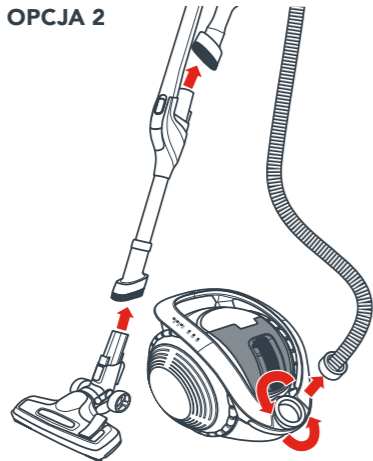

# UWAGA



Thank you for choosing to buy a Tefal X-Ö.

Your appliance is equipped with the last Tefal technologies. Read carefully this manual to get the most out of your appliance capacities.

Scan with your phone camera or QR reader to watch helpful video guide on how to assemble your appliance.

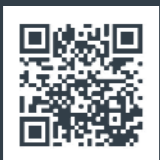

## ASSEMBLY



**Warning !**  
An action to be taken before the 1st use  
see page 36.

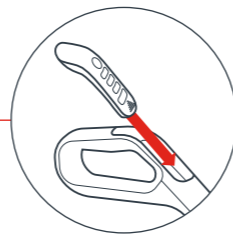
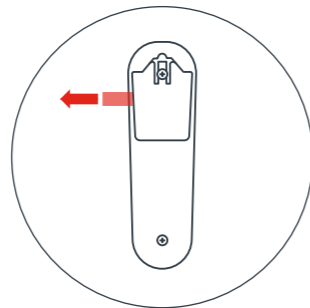

### YOUR APPLIANCE WILL NEED TO BE FULLY CHARGED BEFORE 1ST USE

First connect the jack before plugging.

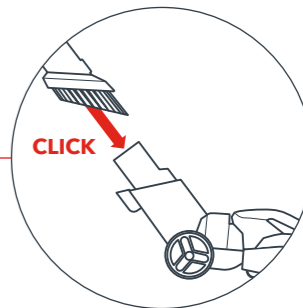
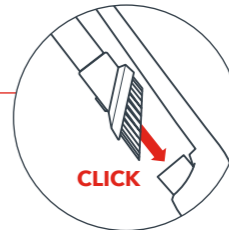
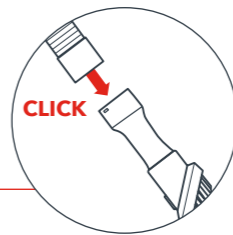
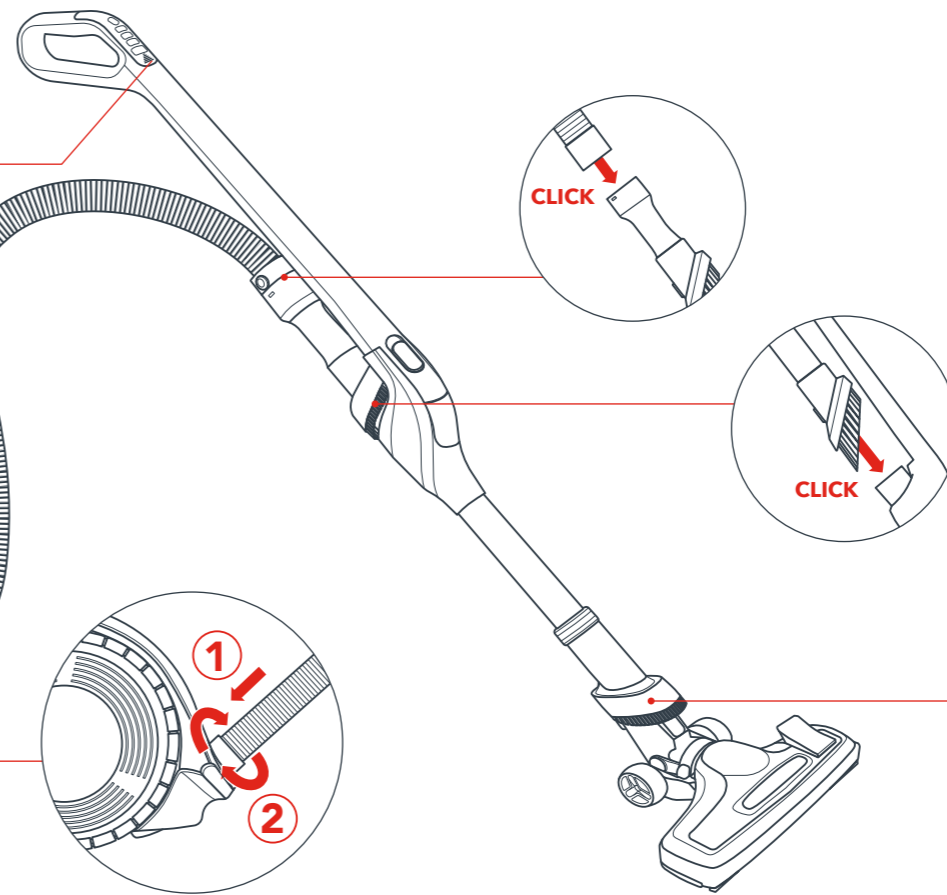
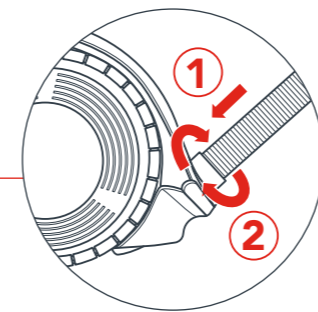
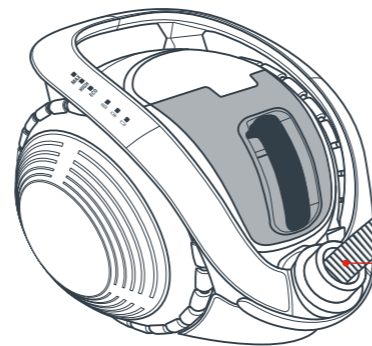
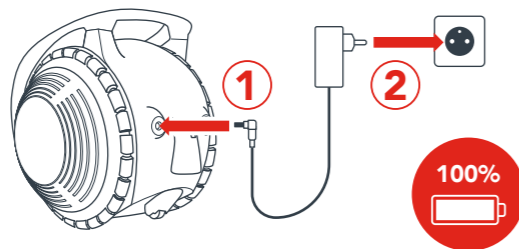

## BEFORE THE FIRST USE

Pair your remote control before the first usage. This will take you approximately 10 seconds and must be done only once. Take off the plastic tab before the first use.

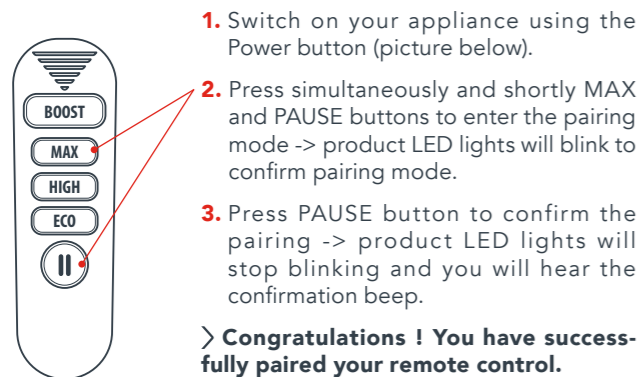

If pairing failed within 10 seconds, please switch off your appliance. Then go back to step 1 and follow the instructions for re-pairing.

## POWER BUTTON ON/OFF

To turn on and off your appliance, press shortly the Power button. To start vacuuming, press on ECO, HIGH or MAX speed on your remote.

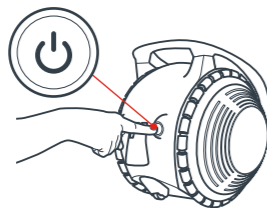

## POWER MODE

Your appliance has 4 power modes for different tasks. Change cleaning modes using your remote control buttons and adjust the power:

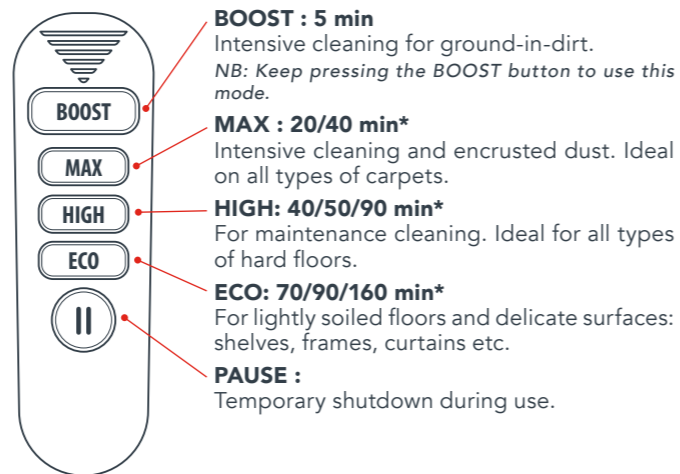

The LEDs indicate the power modes. In BOOST mode, all three green lights will flash on simultaneously.

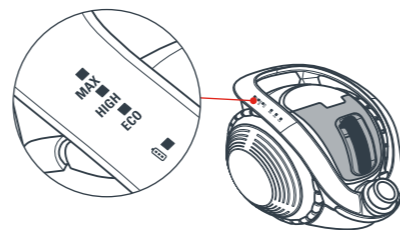

Depending on model.

## SUCTION NOZZLE

Your 2-position nozzle is equipped with a pedal switch which allows you to alter between the carpet or hard floor position.

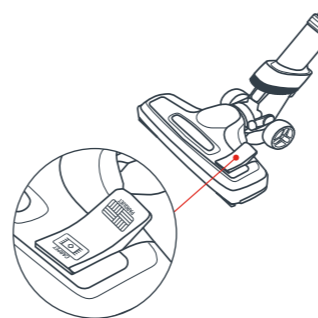

### PARQUET

Hard floor position, compatible with wooden parquet, tiles, linoleum etc.



### CARPET OR RUG POSITION

Carpet position, perfect for in-depth vacuuming of any carpet or rug.

## REMOTE CONTROL

Your appliance is managed by a remote control, integrated into the handle. It is powered by a round battery type CR2032.

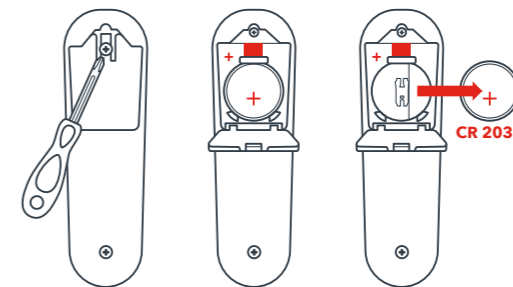

We advise you to change the battery every 18 months.

In case the remote control was lost or damaged, you can still use your appliance. Press ON/OFF button for few seconds and X-Ö will turn on in HIGH mode.

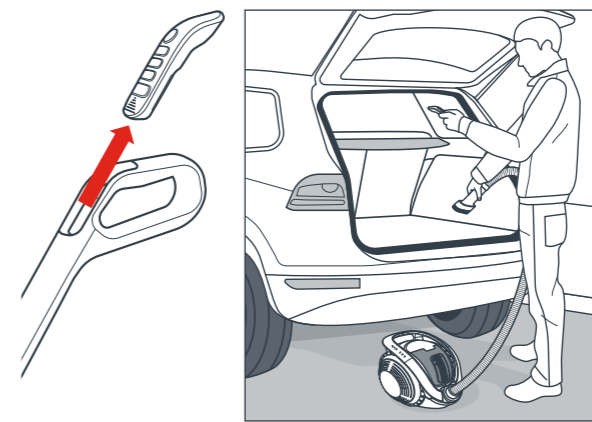

You can detach your remote control to perform all your cleaning sessions only with the flexible hose (ideal for cleaning your car, for example).

How to use my remote control?



## BATTERY & CHARGE



**THE FULL BATTERY CHARGE TAKES 4 HOURS.**

To charge your appliance, you have a choice between two options:

### OPTION 1

Connect the charger to the vacuum cleaner directly : first insert the jack, then plug.

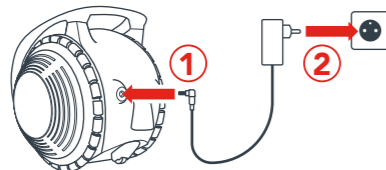

### OPTION 2

Connect the charger to the battery. To do so, remove the battery from the appliance, insert the jack and then plug the charger.

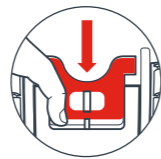
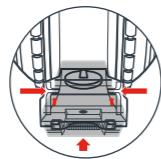
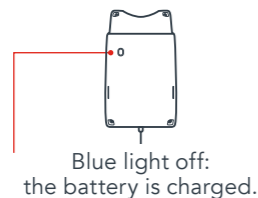
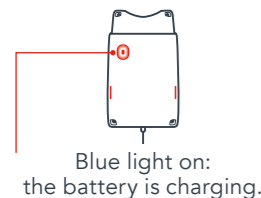
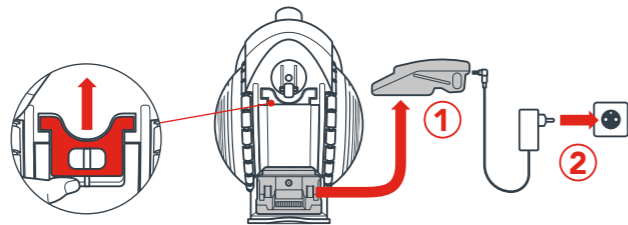

Scan to learn more about your battery and its charging.



### BATTERY STATUS

Your appliance indicates your level of charge :

- 3 blue LEDs lighting : 100% charged
- 2 blue LEDs lighting : 60% charged
- 1 blue LED flashing: appliance needs to be recharged.

If the battery is fully discharged, 1 blue LED flashes few times.

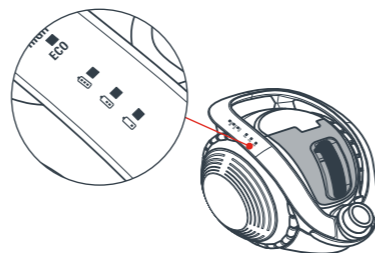

## FLEX FONCTION

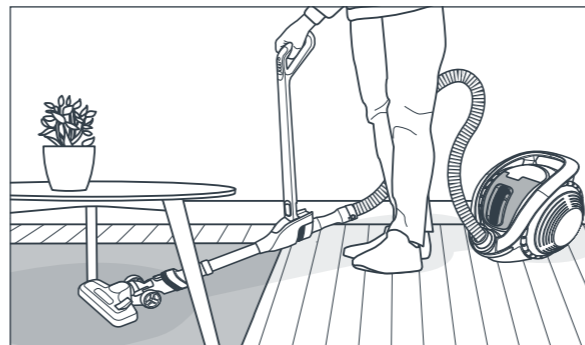

Your appliance is equipped with Flex technology. It allows you to reach the furthest areas under low height furniture effortlessly. To activate it, slide the Flex button upwards.

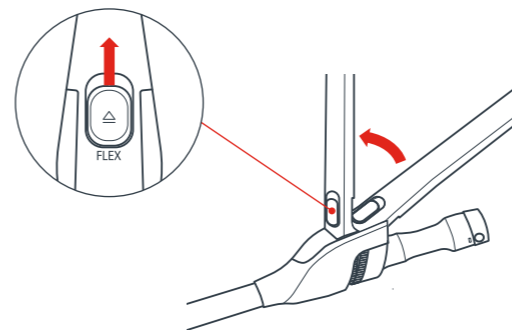

## ACCESSORIES

Your appliance has 2 integrated Easy Dusting brushes. You can use them to vacuum the most of surfaces.

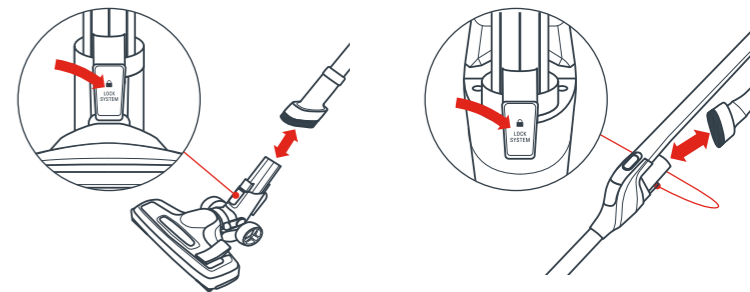

For specific areas cleaning, use additional accessories : insert them in one of the tubes at maximum depth.

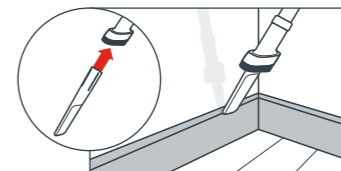

Use the **crevice tool** to vacuum hard to reach places.

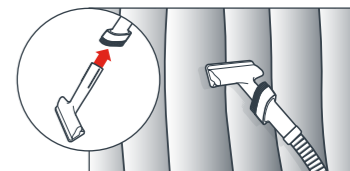

Use the **sofa brush** to vacuum textiles like sofa, curtains or mattress.

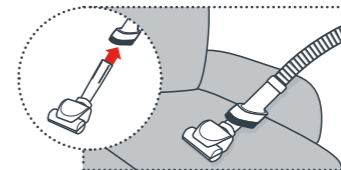

Use the **mini turbo brush** to vacuum in-depth your sofas, mattress carpet or small rugs.\*

\*available on some models only





# MAINTENANCE

Scan with your phone or QR reader to get the most out of maintenance advices for the best performance.



## EMPTYING THE DUST CONTAINER

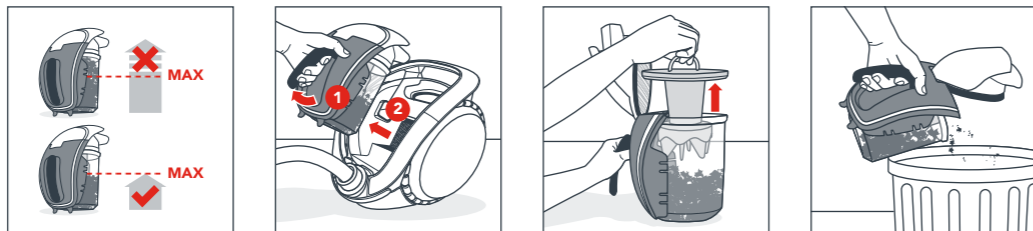

## THE CYCLONE FILTER MAINTENANCE

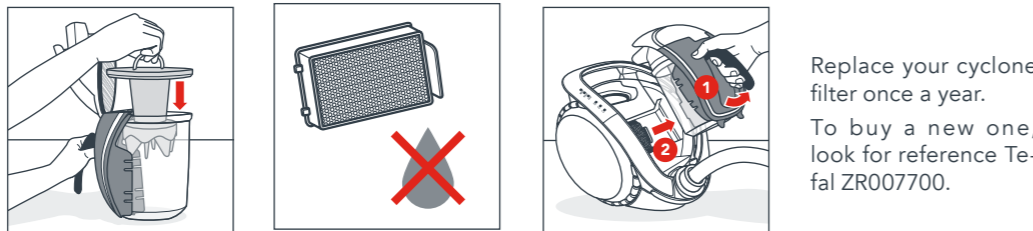
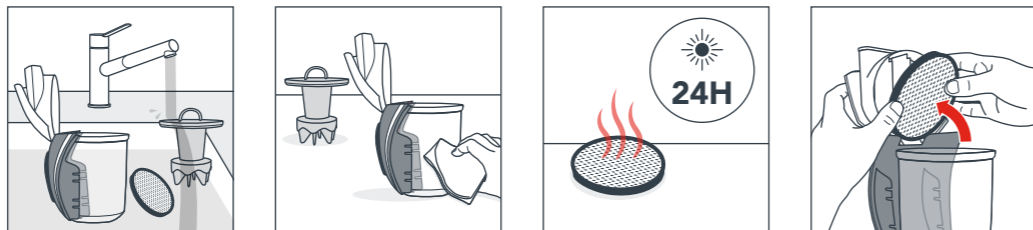

Replace your cyclone filter once a year. To buy a new one, look for reference Te-fal ZR007700.

## THE MOTOR FILTER MAINTENANCE

1X MONTH

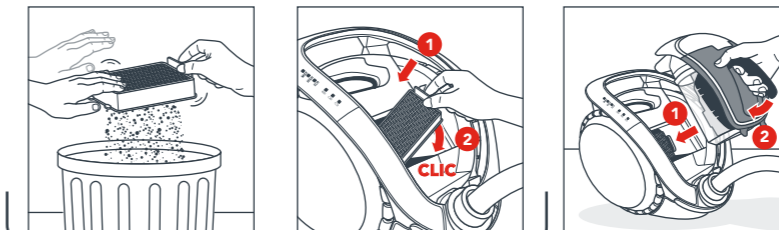
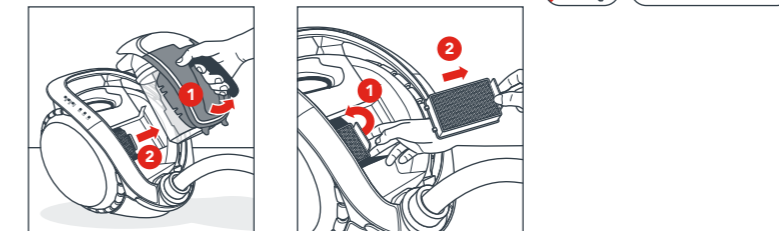

1X YEAR

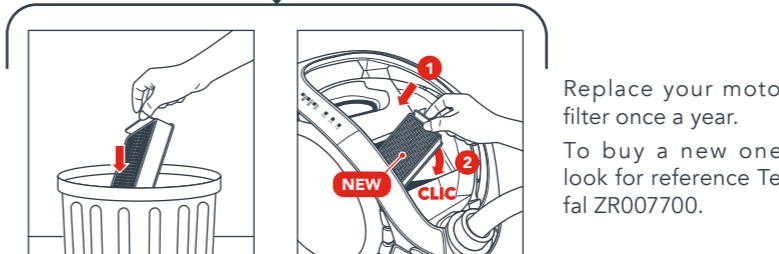

Replace your motor filter once a year. To buy a new one, look for reference Te-fal ZR007700.



## CLEANING THE MINI TURBO BRUSH

Always take off your Mini Turbo Brush accessory before cleaning (available on some models).

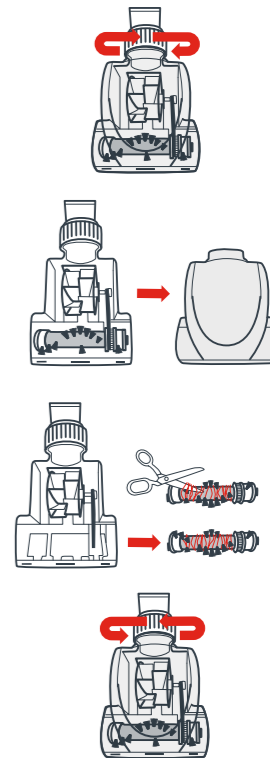

# STORAGE

OPTION 1

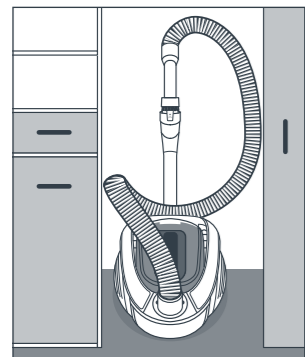
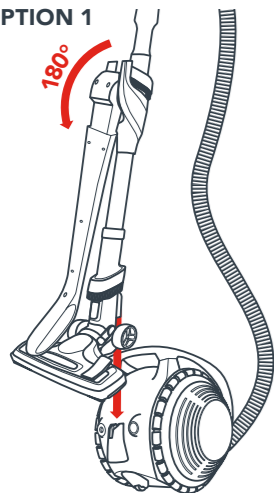

OPTION 2

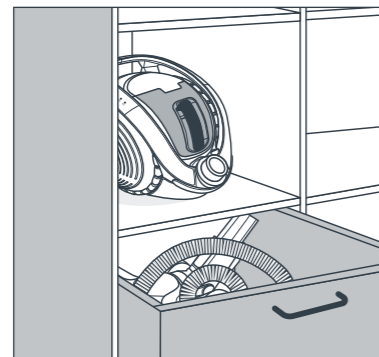
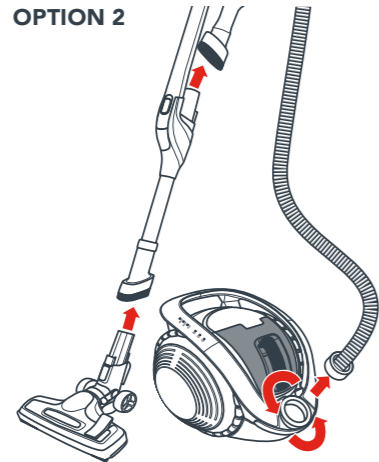

# CAUTION

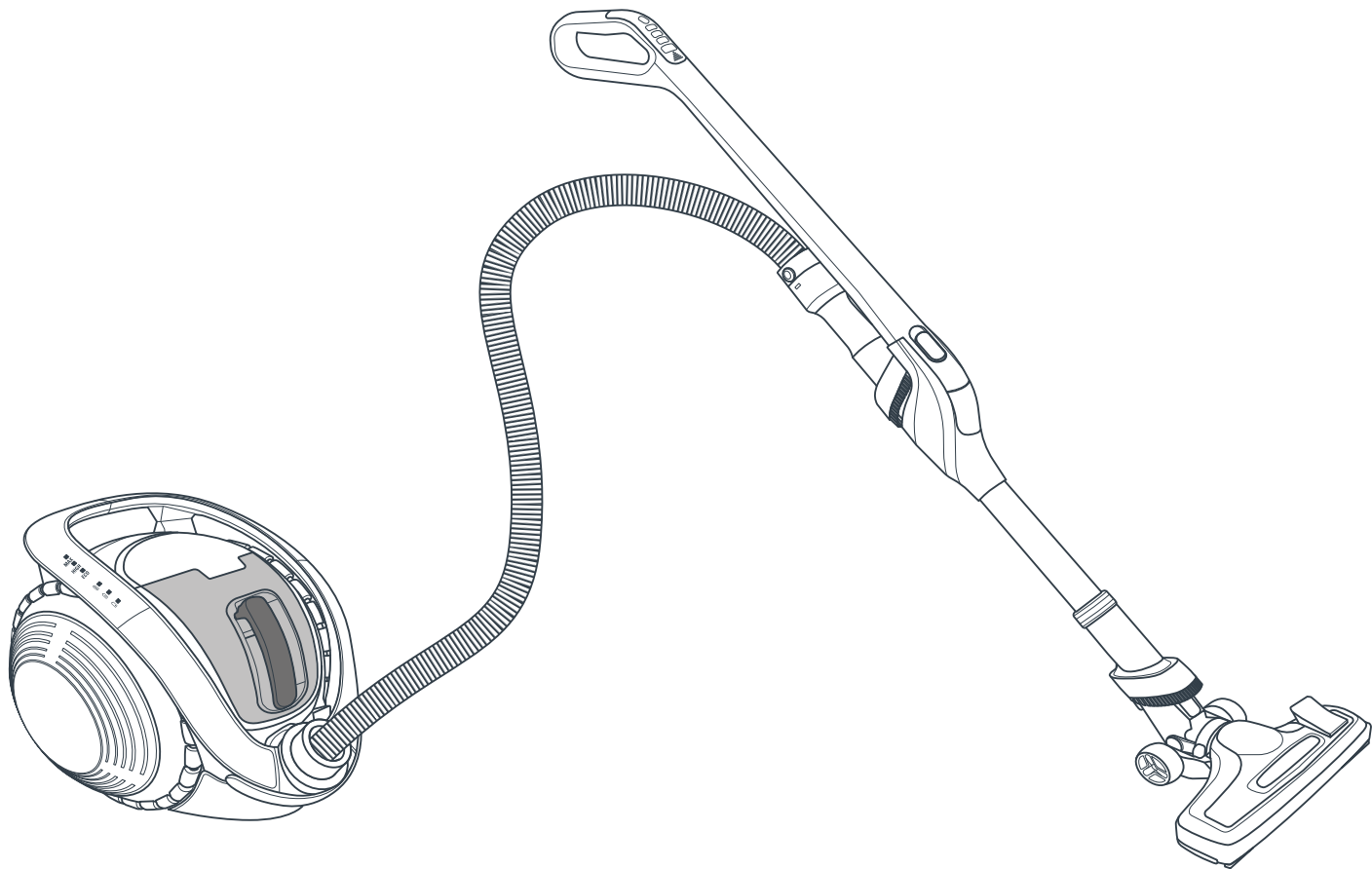
[www.tefal.com](http://www.tefal.com)

Бумага на 100% из вторичного сырья / %100 geri dönüştürülmüş kağıt / Papier pochodzący w 100% z recyklingu / 100% recycled paper

2220004754 -01 - 15/2021