

Panasonic®

Инструкция по эксплуатации

Цифровой беспроводной телефон

Модель № **KX-TGF310RU**

Цифровой беспроводной телефон с автоответчиком

Модель № **KX-TGF320RU**

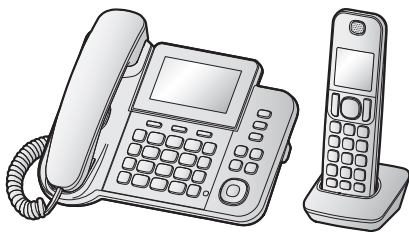

Перед эксплуатацией прочитайте раздел “Начало работы” на стр. 9.

Благодарим вас за приобретение изделия производства компании Panasonic.

Прежде чем приступить к использованию телефона, изучите эту инструкцию по эксплуатации и сохраните ее для дальнейших справок.

Посетите наш веб-сайт: www.panasonic.com

Содержание

Введение

Различия между моделями	3
Информация об аксессуарах	3

Важная информация

Для вашей безопасности	5
Важные инструкции по безопасности	6
Для наилучшей эксплуатации	6
Дополнительная информация	7
Технические характеристики	7

Начало работы

Установка	9
Органы управления	12
Пиктограммы дисплея	14
Включение/выключение питания	15
Выбор языка меню	15
Дата и время	15
Запись собственного приветственного сообщения	16
Другие настройки	16

Как делать/отвечать на вызовы

Как делать вызовы	17
Как отвечать на вызовы	18
Полезные функции во время вызова	18
Внутренняя связь	21
Блокировка клавиш	22

Черный список

Использование кнопки черного списка	23
Сохранение номеров в черном списке	23

Телефонная книга

Телефонная книга	26
Быстрый набор	27
Кнопки набора одним нажатием	29

Программирование

Список меню	30
Будильник	36
Режим Не тревожить	37
Радио-няня	37
Другие возможности программирования	39
Регистрация аппарата	41

Идентификация вызывающего абонента

Услуги идентификации вызывающего абонента (АОН и Caller ID)	43
Список вызывавших абонентов	44
Настройки идентификации вызывающего абонента для пользователей АОН	45

Автоответчик

Автоответчик	47
--------------------	----

Включение/выключение автоответчика	47
Приветственное сообщение	47
Прослушивание сообщений	48
Расширенные функции уведомления о новых сообщениях	50
Дистанционное управление	52
Настройки автоответчика	53

Полезная информация

Служба голосовой почты	55
Настенный монтаж	55
Ввод знаков	56
Сообщения об ошибках	58
Устранение неполадок	58
Срок службы изделия	64

Указатель

Указатель	65
-----------------	----

Различия между моделями

Серия	Модель №	Базовый блок		
		Модель №	Трубка	Количество
Серия KX-TGF310	KX-TGF310	KX-TGF310	KX-TGFA30	1
Серия KX-TGF320	KX-TGF320	KX-TGF320	KX-TGFA30	1

Информация об аксессуарах

Поставляемые аксессуары

Но-мер	Аксессуар/артикул	Количество
①	Адаптер для сети переменного тока для базового блока/PNLV226CE	1
②	Телефонный шнур	1
③	Адаптер для установки на столе/стене*1	1
④	Проводная трубка	1
⑤	Шнур проводной трубки	1
⑥	Аккумуляторные батареи*2	2
⑦	Крышка беспроводной трубки*3	1
⑧	Клипса для ношения трубки на поясе	1
⑨	Зарядное устройство	1
⑩	Адаптер для сети переменного тока для зарядного устройства/ PNLV233CE	1

*1 Адаптер для установки на столе/стене поставляется прикрепленным к базовому блоку.

*2 Сведения о замене батарей см. на стр. 4.

*3 Крышка трубки поставляется прикрепленной к трубке.

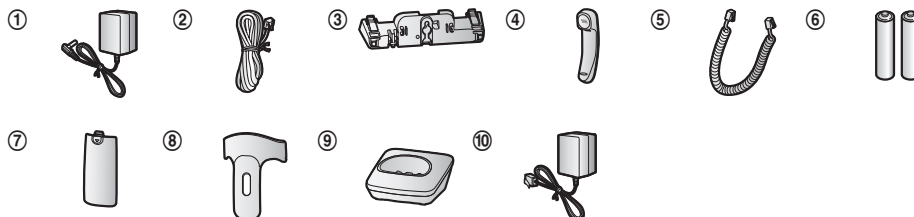

Дополнительные/заменяемые аксессуары

Аксессуары можно приобрести в Интернете на веб-сайте www.panasonicplaza.ru/.

Введение

Доп. Аксессуар	Номер модели
Аккумуляторные батареи*1	Тип батарей: – никель-металл-гидридные (Ni-MH) – 2 шт. типоразмера AAA (R03) для каждой трубки – 1,2 В (V) – Минимальная сила тока 550 мАч (mAh)
Гарнитура	RP-TCA400, RP-TCA430
DECT-ретранслятор	KX-A405, KX-A406
Искатель	KX-TGA20RU*2

*1 Сменные батареи могут обладать емкостью, отличной от поставляемых батарей.

Рекомендуется использовать аккумуляторные батареи производства компании Panasonic.

*2 Зарегистрировав искатель (до 4 шт.) на беспроводном цифровом телефоне Panasonic и прикрепив его к предмету, который легко потерять, Вы сможете быстро находить предмет, к которому прикреплен искатель. Посетите наш веб-сайт:

www.panasonic.net/pcc/products/telephone/p/tga20/

Чтобы узнать о доступности искателя в Вашем регионе, свяжитесь с корпорацией Panasonic или авторизованным отделом продаж.

Дополнительная информация

- Конструкция и технические характеристики могут быть изменены без предварительного уведомления.
- Иллюстрации, использованные в данной инструкции, могут незначительно отличаться от фактического изделия.

Расширение емкости телефонной системы

Трубка (поставляется дополнительно): KX-TGFA30RU	
Емкость телефонной системы можно увеличить, зарегистрировав дополнительные трубки (макс. 6) на едином базовом блоке. <ul style="list-style-type: none">• Цвет дополнительных трубок может отличаться от цвета трубок, входящих в комплект поставки.	

Для дальнейших справок

Рекомендуем записать следующую информацию: это поможет в случае ремонта по гарантии (требуется гарантийный талон).

Серийный №	Дата покупки
(находится на нижней панели базового блока)	
Наименование и адрес дилера	

Прикрепите ваш товарный чек здесь.

Для вашей безопасности

Во избежание нанесения тяжелых травм здоровью/ утраты имущества, а также для обеспечения правильной и безопасной работы внимательно прочитайте этот раздел до начала использования данного устройства.

ОСТОРОЖНО!

Подсоединение к сети электропитания

- Используйте только источник питания, указанный на аппарате.
- Не перегружайте сетевые розетки и удлинители. Это может привести к возгоранию или поражению электрическим током.
- Полностью вставляйте адаптер для сети переменного тока/вилку сетевого шнура в сетевую розетку. Несоблюдение этого требования может привести к поражению электрическим током и/или выделению тепла, приводящего к возгоранию.
- Регулярно вытирайте пыль и т.д. с адаптера для сети переменного тока/вилки сетевого шнура, вытаскивая его из сетевой розетки и тщательно протирая сухой тканью. Скопление пыли может вызвать повреждение изоляции влагой и т.д. и стать причиной возгорания.
- Отсоедините аппарат от сетевых розеток, если он начинает дымиться, а также при появлении постороннего запаха или шумов. Это может вызвать возгорание или поражение электрическим током. Убедитесь, что дым прекратился, и обратитесь в уполномоченный центр обслуживания.
- Отсоедините от сетевых розеток и ни в коем случае не прикасайтесь к внутренним частям аппарата, если его корпус оказался открытым вследствие неисправности.
- Ни в коем случае не касайтесь вилки мокрыми руками. Существует опасность поражения электрическим током.

Установка

- Во избежание возгорания или поражения электрическим током не допускайте попадания на аппарат капель дождя или другой жидкости.
- Не располагайте и не используйте этот аппарат рядом с приборами, управляемыми автоматически (например, автоматическими дверями и системами пожарной сигнализации). Радиоволны, создаваемые аппаратом, могут

вызывать сбои в работе подобных приборов, в результате чего возможны несчастные случаи.

- Не допускайте излишнего натяжения и перегибания телефонного шнура или шнура адаптера для сети переменного тока и не ставьте на них тяжелые предметы.

Меры предосторожности при эксплуатации

- Перед чисткой отсоединяйте аппарат от сетевых розеток. Не используйте жидкие или аэрозольные очистители.
- Не разбирайте аппарат.
- Не проливайте жидкости (моющие средства, очистители и т.д.) на вилку телефонного шнура и не допускайте ее намокания. Это может привести к возгоранию. Если вилка телефонного шнура намочена, немедленно вытащите ее из телефонной стенной розетки и не используйте в дальнейшем.
- Не вытаскивайте шнур проводной трубки из базового блока с усилием. В результате базовый блок может упасть, что способно привести к травме.

Медицинские сведения

- Обратитесь к изготовителю персональных медицинских приборов (например, кардиостимуляторов или слуховых аппаратов), чтобы выяснить, достаточно ли надежно они экранированы от воздействия радиочастотного излучения.
- Не используйте данное изделие в медицинских учреждениях, если в соответствии с правилами учреждения пользоваться подобными изделиями запрещено. В больницах и медицинских учреждениях может применяться оборудование, чувствительное к воздействию радиочастотного излучения.

ВНИМАНИЕ

Установка и размещение

- Ни в коем случае не подключайте телефон во время грозы.
- Ни в коем случае не устанавливайте розетки телефонной линии во влажных местах (если розетки не предназначены для установки во влажных местах).
- Ни в коем случае не трогайте неизолированные телефонные провода или контакты, если телефонная линия не отсоединена на сетевом интерфейсе.

Важная информация

- При установке или модификации телефонных линий соблюдайте осторожность.
- Адаптер для сети переменного тока используется как основное устройство отсоединения от сети. Розетка сети переменного тока должна находиться рядом с аппаратом и быть легко доступной.
- С помощью этой беспроводной трубки невозможно осуществлять вызовы, если:
 - батареи трубки нуждаются в подзарядке или вышли из строя;
 - отключена электроэнергия;
 - включена функция блокировки клавиатуры.

Никель-металл-гидридные аккумуляторные батареи

- Рекомендуется использовать батареи, упомянутые на стр. 4. **ИСПОЛЬЗУЙТЕ ТОЛЬКО аккумуляторные Ni-MH батареи размера AAA (R03).**
- Не используйте старые и новые батареи одновременно.
- Не вскрывайте и не разбивайте батареи. Электролит является агрессивной жидкостью и может вызвать ожоги и повреждения глаз и кожи. При попадании в организм электролит может вызвать отравление.
- При обращении с батареями соблюдайте осторожность. Не допускайте контакта батарей с токопроводящими материалами (кольцами, браслетами, ключами и т.п.). В противном случае короткое замыкание может привести к перегреву батарей и/или токопроводящих материалов и стать причиной ожогов.
- Заряжайте батареи, поставляемые с этим аппаратом или указанные как пригодные для использования с ним, только в соответствии с инструкциями и ограничениями этого руководства.
- Для зарядки батарей используйте только совместимый базовый блок (или зарядное устройство). Не вскрывайте базовый блок (или зарядное устройство). Нарушение данных инструкций может привести к вздутию или взрыву батарей.

Примечание об использовании щелочных батарей для резервного питания

- Батареи следует использовать надлежащим образом во избежание повреждения аппарата вследствие протекания батарей.
- Не замыкайте контакты батарей, не заряжайте, не разбирайте и не поддавайте батареи влиянию тепла.

- Не бросайте батареи в огонь.
- Извлекайте все батареи во время замены.
- Не используйте одновременно старые и новые батареи или батареи разных типов.
- Рекомендуется заменять батареи ежегодно.
- Рекомендуется заменять батареи после отключения питания.

Важные инструкции по безопасности

Во время использования аппарата необходимо соблюдать основные меры предосторожности, позволяющие уменьшить опасность возгорания, поражения электрическим током и получения личных травм. Меры предосторожности приведены ниже.

1. Не используйте этот аппарат вблизи воды, например, рядом с ванной, тазом, кухонной раковиной, емкостью для стирки, во влажном подвальном помещении или рядом с плавательным бассейном.
2. Избегайте использования телефона (не беспроводного типа) во время грозы. Существует незначительная опасность поражения электрическим током при ударе молнии.
3. Не используйте телефон для сообщения об утечке газа вблизи утечки.
4. Используйте только сетевой шнур и батареи, указанные в этом руководстве. Не бросайте батареи в огонь. Они могут взорваться. Выполняйте специальные местные правила утилизации отходов.

СОХРАНИТЕ ЭТИ ИНСТРУКЦИИ

Для наилучшей эксплуатации

Расположение базового блока/как избежать помех

Базовый блок и прочие совместимые устройства Panasonic используют радиоволны для связи друг с другом.

- Для обеспечения максимального покрытия и связи без помех устанавливайте базовый блок:
 - в удобном и возвышенном месте, в центре помещения таким образом, чтобы между беспроводной трубкой и базовым блоком не было никаких препятствий;
 - на расстоянии от электроприборов (телевизоров, радиоприемников, персональных

компьютеров, устройств беспроводной связи или других телефонов);

- не направляя на передатчики радиочастот, например, внешних антенн сотовых станций для мобильных телефонов (не ставьте базовый блок на окно с выступом или рядом с окном).
- Покрытие и качество голосовой связи зависят от местных условий окружающей среды.
- Если прием при каком-либо расположении базового блока неудовлетворителен, переместите базовый блок в такое место, где прием будет лучше.

Окружающие условия

- Не располагайте аппарат рядом с устройствами, генерирующими электрические помехи, например, флуоресцентными лампами и моторами.
- Аппарат нельзя располагать в местах с сильным задымлением, в пыльных местах, в местах с высокой температурой и вибрацией.
- Аппарат нельзя подвергать воздействию прямого солнечного света.
- Не ставьте тяжелые предметы на верхнюю крышку аппарата.
- Если аппарат не предполагается использовать длительное время, отсоедините его от сетевой розетки.
- Аппарат следует держать вдали от источников тепла (батареи центрального отопления, плит и т.п.). Аппарат не должен располагаться в помещениях с температурой ниже 0 °С или выше 40 °С. Расположение во влажных подвальных помещениях также не допускается.
- Максимальное расстояние вызова может сократиться, если аппарат используется в следующих местах: возле таких препятствий, как холмы, туннели, подвалы, возле металлических объектов, таких как проволочные ограждения и т. д.
- Эксплуатация аппарата рядом с электроприборами может вызвать помехи. Не располагайте аппарат рядом с электроприборами.

Повседневное обслуживание

- Протирайте внешнюю поверхность аппарата мягкой влажной тканью.
- Не используйте бензол, растворитель или любой шлифующий порошок.

Дополнительная информация

ВНИМАНИЕ: при замене батареи несовместимым типом существует опасность взрыва. Утилизируйте использованные батареи в соответствии с правилами утилизации.

Замечания об утилизации, передаче или возврате аппарата

- Этот аппарат может содержать вашу личную/конфиденциальную информацию. В целях защиты вашей личной/конфиденциальной информации, прежде чем утилизировать, передавать или возвращать аппарат, рекомендуется удалить из его памяти такую информацию, как телефонная книга или записи списка вызывавших абонентов.

Информация по обращению с отходами для стран, не входящих в Европейский Союз



Действие этих символов распространяется только на Европейский Союз. Если вы собираетесь выбросить эти изделия, узнайте в местных органах власти или у дилера, как следует поступать с отходами такого типа.

Примечание о процедуре извлечения батарей

Дополнительные сведения см. в разделе “Установка батарей трубки” на стр. 9 и “Установка батарей базового блока (для резервного питания)” на стр. 10 .

Технические характеристики

- **Стандарт:**
DECT (Digital Enhanced Cordless Telecommunications: Технология улучшенной цифровой беспроводной связи),
GAP (Generic Access Profile: Общий профиль доступа)
- **Диапазон частот:**
От 1,88 ГГц (GHz) до 1,90 ГГц (GHz)
- **Мощность радиочастотной передачи:**
Прибл. 10 мВт (mW) (средняя мощность на канал)
- **Источник питания:**

Важная информация

220–240 В (V) переменного тока, 50/60 Гц (Hz)

- **Потребляемая мощность:**

- **Базовый блок*1:**

- Режим ожидания: прибл. 0,5 Вт (W)

- Максимум: прибл. 2,8 Вт (W)

- **Базовый блок*2:**

- Режим ожидания: прибл. 0,6 Вт (W)

- Максимум: прибл. 2,8 Вт (W)

- **Зарядное устройство:**

- Режим ожидания: прибл. 0,12 Вт (W)

- Максимум: прибл. 1,8 Вт (W)

- **Условия эксплуатации:**

- От 0 °C до 40 °C при относительной влажности воздуха (сухого) от 20 % до 80 %

*1 Серия KX-TGF310: стр. 3

*2 Серия KX-TGF320: стр. 3

Установка

Подсоединения

■ Базовый блок

- ① Подсоедините адаптер для сети переменного тока к базовому блоку, надежно вставив штекер.
- ② Подключите телефонный шнур к базовому блоку до щелчка.
- ③ Закрепите шнур адаптера для сети переменного тока и телефонный шнур, зацепив их за крючок.
- ④ Подключите адаптер для сети переменного тока к сетевой розетке.
- ⑤ Подключите телефонный шнур к розетке телефонной линии до щелчка.
- ⑥ Фильтр DSL/ADSL (не входит в комплект) требуется для использования услуги DSL/ADSL.
- ⑦ Подключите шнур проводной трубки к проводной трубке и базовому блоку до щелчка.

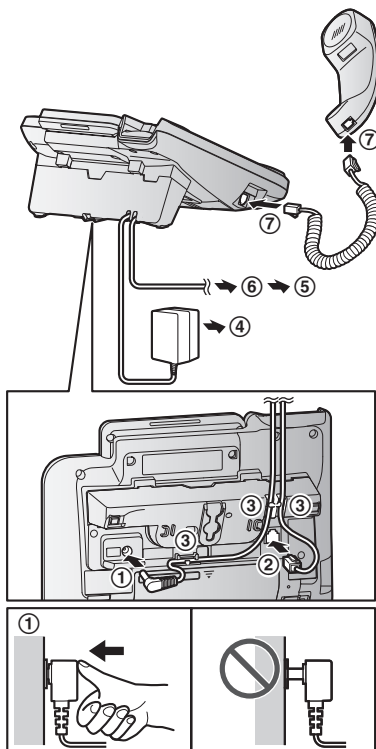

Примечание:

- Используйте только поставляемый адаптер для сети переменного тока производства компании Panasonic модели PNLV226CE.
- Используйте только поставляемый телефонный шнур.

- Настройте базовый блок, следуя инструкциям на дисплее.

■ Зарядное устройство

- ① Подключите адаптер для сети переменного тока к базовому блоку до щелчка.
- ② Подключите адаптер для сети переменного тока к сетевой розетке.

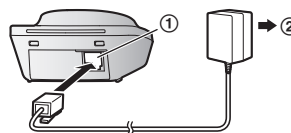

Примечание:

- Используйте только поставляемый адаптер для сети переменного тока производства компании Panasonic модели PNLV233CE.

Установка батарей трубки

- ИСПОЛЬЗУЙТЕ ТОЛЬКО аккумуляторные Ni-MH батареи размера AAA (R03) (A).
- НЕ используйте щелочные/марганцевые/никель-кадмиевые батареи.
- Проверьте полярность (+, -).

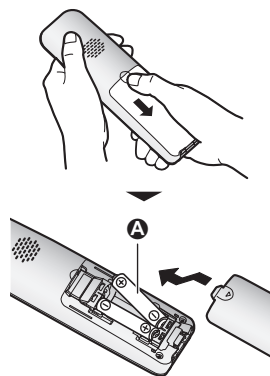

- Настройте базовый блок, следуя инструкциям на дисплее.

Начало работы

Зарядка батарей трубки

Заряжайте не менее 7 часов.

- Убедитесь, что на дисплее отображается “Зарядка” (A).
- Когда батареи полностью заряжены, на дисплее отображается “Заряжен”.



Уровень заряда батарей трубки

Пикто-грамма	Уровень заряда батарей
	Высокий
	Средний
	Низкий
	Требуется зарядка.

Время работы от батарей Ni-MH производства Panasonic (поставляемые батареи)

Режим работы телефона	Время эксплуатации
Постоянно используется	Макс. 17 часов
Не используется (режим ожидания)	Макс. 330 часов

Примечание:

- Реальное время работы от батарей зависит от способа использования и условий окружающей среды.

Установка батарей базового блока (для резервного питания)

Можно вставить 2 батареи размера AAA (R03) (не прилагаются) в базовый блок для временного обеспечения питания в случае сбоя питания.

Важная информация:

- С базовым блоком можно использовать такие батареи:

- никель-металл-гидридные аккумуляторные батареи*1, *2 (в том числе батареи, используемые в трубках);
- стандартные (неаккумуляторные) щелочные батареи*3.

- НЕ используйте марганцевые батареи.
- Проверьте полярность (+, -).

*1 Для полной зарядки никель-металл-гидридных батарей в базовом блоке требуется около 15 часов.

*2 Рекомендуется использовать аккумуляторные батареи Panasonic (стр. 4).

*3 Вставляйте щелочные батареи только в случае сбоя питания. Извлекайте щелочные батареи после восстановления питания.

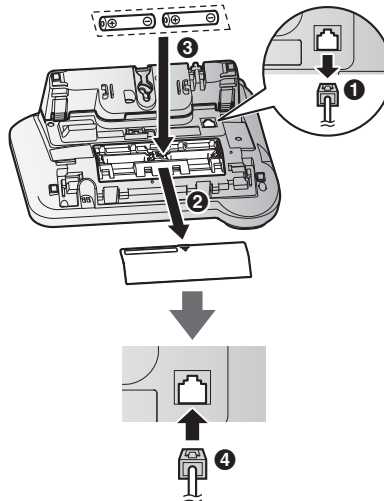

- 1 Отключите телефонный шнур (1).
- 2 Откройте крышку батарейного отсека (2).
- 3 Установите батареи в батарейный отсек (3).
- 4 Закройте крышку, затем повторно подключите телефонный шнур (4).



Примечание:

- Если ваш поставщик услуг телефонной связи требует дополнительные устройства для осуществления и получения вызовов, например модем, возможно, по-прежнему не удастся осуществлять и получать вызовы, даже если работает функция резервного питания базового блока.

Состояние батарей базового блока в случае сбоя питания

Пиктограмма	Состояние батарей
	Режим резервного питания включен.
	Низкий уровень заряда батарей.*1

*1 Если на базовом блоке начинает мигать пиктограмма , как можно скорее замените батареи на новые. В случае замены никель-металл-гидридных батарей на щелочные батареи вставьте никель-металл-гидридные батареи назад в базовый блок после восстановления питания, чтобы они зарядились.

Настройка режима экономии заряда батарей

Эта функция дает возможность снизить потребление питания базовым блоком путем ограничения доступных функций и последовательного продления времени работы батарей в случае сбоя питания.



Доступны следующие настройки:

- “Вкл. ”: аппарат работает как стандартный телефон. Для осуществления и получения вызовов можно использовать только проводную трубку. (Невозможно использовать дисплей базового блока, телефонную книгу, набор одним нажатием, автоответчик, громкую связь и пр.) На дисплее базового блока ничего не отображается.
- “Выкл. ” (по умолчанию): можно использовать все функции базового блока, однако время работы батареи не продлевается. Понижается уровень яркости дисплея базового блока.

Базовый блок

1     

2 : Выберите нужную настройку.

3  → 

Примечание:

- Если для режима экономии заряда батарей установлено значение “Вкл. ”, аппарат звонит с уровнем громкости 1, даже если для громкости звонка базового блока установлено значение “Выкл. ”, чтобы оповестить о получении входящего вызова.

Время работы никель-металл-гидридных батарей Panasonic (дополнительных батарей) в режиме резервного питания батарей

Режим работы телефона	Режим экономии заряда	
	Отключен	Включен
Постоянно используется	Макс. 3 часов	Макс. 10 часов
Не используется (режим ожидания)	Макс. 4 часов	Макс. 12 часов

Примечание:

- Время работы батарей зависит от типа батарей.
- Реальное время работы от батарей зависит от способа использования и условий окружающей среды.

Примечание об установке

Примечание о соединениях

- Адаптер для сети переменного тока должен быть подсоединен к сети постоянно (во время работы адаптер слегка нагревается, что является нормальным явлением).
- Адаптер для сети переменного тока необходимо подсоединять к сетевой розетке переменного тока, которая ориентирована вертикально или установлена на полу. Не подсоединяйте адаптер для сети переменного тока к сетевой розетке, установленной на потолке, так как вес адаптера может приводить к его отсоединению.

Примечание об установке

никель-метал-гидридных батарей

- **Трубка:** используйте прилагаемые аккумуляторные батареи.
- **Трубка/базовый блок:** для замены рекомендуется использовать аккумуляторные батареи Panasonic, упомянутые на стр. 4, 6.

Примечание о заряде батарей

- Во время зарядки трубка слегка нагревается, что является нормальным явлением.
- Ежемесячно чистите зарядные контакты трубки и зарядного устройства сухой и мягкой тканью. Перед очисткой аппарата отсоедините его от розеток питания и телефонных шнуров. Чистите чаще, если аппарат подвергается воздействию жира, пыли или высокой влажности.

- 4** Дисплей
- Дисплей можно перемещать назад и вперед для выбора нужного угла.
- 5** Кнопки набора одним нажатием ([I]/[II]/[III])
- 6** Микрофон
- 7** [☰] (быстрый набор)
- 8** [R] (повторный вызов/флэш)
- 9** [↕] (удержание)
- 10** [↻] (поиск/внутренняя связь)
- Чтобы найти потерявшуюся трубку, нажмите [↻].
- 11** Клавиатура для набора номера
- [TONE] (TONE: тональный набор)
- 12** [↵] (выход)
- 13** [●] (повторный набор) [P] (пауза)
- 14** [⊗] (отключение микрофона)
- 15** [🔊] (Громкая связь)
- Индикатор громкой связи
- 16** [±] (усиленная громкость)
- 17** [↔] (черный список)
- 18** [📖] (телефонная книга)
- 19** [📞] (журнал вызовов)
- Доступ к списку вызывавших абонентов/списку повторного набора можно получить, нажав [📞].
- 20** [☰] (меню) [OK]
- 21** Адаптер для установки на столе/стене
- Адаптер — это съемное приспособление для использования при установке на столе или стене (стр. 55).

■ Тип органа управления

A Программные клавиши

Нажав программную клавишу, можно выбрать функцию, отображаемую на дисплее прямо над клавишей.

B Клавиша навигации

- [▲], [▼], [◀] или [▶]: прокрутка различных списков и записей.
- [▲] (или [▼]): регулировка громкости динамика или громкоговорителя во время разговора.

■ Серия KX-TGF320: стр. 3

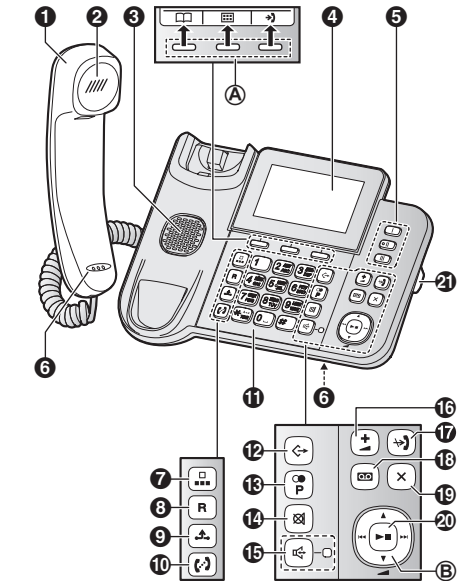











- 1** Проводная трубка
- 2** Динамик
- 3** Громкоговоритель
- 4** Дисплей
- Дисплей можно перемещать назад и вперед для выбора нужного угла.
- 5** Кнопки набора одним нажатием ([I]/[II]/[III])
- 6** Микрофон
- 7** [☰] (быстрый набор)
- 8** [R] (повторный вызов/флэш)
- 9** [↕] (удержание)
- 10** [↻] (поиск/внутренняя связь)
- Чтобы найти потерявшуюся трубку, нажмите [↻].
- 11** Клавиатура для набора номера
- [TONE] (TONE: тональный набор)
- 12** [↵] (выход)
- 13** [●] (повторный набор) [P] (пауза)
- 14** [⊗] (отключение микрофона)
- 15** [🔊] (Громкая связь)
- Индикатор громкой связи
- 16** [±] (усиленная громкость)
- 17** [↔] (черный список)
- 18** [📖] (Автоответчик включен/выключен)
- Индикатор “Автоответчик включен/выключен” (📖)
- 19** [X] (Удалить)
- 20** [▶■] (Воспроизведение/стоп)
- Индикатор сообщений











Начало работы

- 2) **Адаптер для установки на столе/стене**
- Адаптер — это съемное приспособление для использования при установке на столе или стене (стр. 55).
- **Тип органа управления**
- Ⓐ **Программные клавиши**
Нажав программную клавишу, можно выбрать функцию, отображаемую на дисплее прямо над клавишей.
- Ⓑ **Клавиша навигации**
- [▲], [▼], [◀] или [▶]: прокрутка различных списков и элементов.
 - ◀ (▲) или [▼]: регулировка громкости динамика или громкоговорителя во время разговора.
 - [◀] / [▶]: повтор/пропуск сообщений во время воспроизведения.

Пиктограммы дисплея

Пиктограммы дисплея

Пиктограмма	Значение
 *1	Уровень сигнала: чем ближе трубка расположена к базовому блоку, тем больше отображается делений.
 *1	Вне зоны действия базового блока
	Для защиты телефонных вызовов установлено значение “усиленная”. (стр. 40)
	Пейджинг, режим внутренней связи
 *1	Включен громкоговоритель. (стр. 17)
 *1	Линия используется.
 *2	<ul style="list-style-type: none"> • Замедленное мигание: вызов удерживается. • Быстрое мигание: получен входящий вызов.
	Пропущенный вызов*3 (стр. 44)
	Для Эко режима установлено значение “эко”. (стр. 16)
 *1	Включен режим подавления шума. (стр. 19)
 *1	ЖК-дисплей и подсветка клавиш отключены. (стр. 33)

Пиктограмма	Значение
	<ul style="list-style-type: none"> • При отображении рядом с пиктограммой батарей: включен автоответчик.*1, *4 (стр. 47) • При отображении с номером: записаны новые сообщения.*4 (стр. 48)
	Выбран параметр “Приветствие”. Сообщения вызывающих абонентов не записываются.*4 (стр. 54)
 *1	Уровень заряда батарей
 *2	Включен режим резервного питания. (стр. 11)
 *1	Сигнал будильника. (стр. 36)
	Включен режим защиты от прослушивания разговоров. (стр. 34)
	Выключена громкость звонка. (стр. 32)
	Включен режим Не тревожить. (стр. 37)
	Заблокированный вызов*3 (Черный список: стр. 23)
	Получено новое сообщение голосовой почты.*5 (стр. 55)
 *1	Включена функция “радио-няня”. Имя/номер, отображаемое рядом с пиктограммой, указывает на контролирующий аппарат. (стр. 37)
Линия занята	Линия используется другим абонентом.
Занято	Автоответчик используется другой трубкой или базовым блоком.*4

*1 Трубка

*2 Базовый блок

*3 Только пользователи услуги АОН и услуги Caller ID

*4 Серия KX-TGF320: стр. 3

*5 Для абонентов, использующих функции голосовой почты и Caller ID

Пиктограммы программных клавиш

Пиктограмма	Значение
	Возврат к предыдущему экрану или внешнему вызову.

Пиктограмма	Значение
	Отображение меню.
ОК	Принятие текущего выбора.
12/24*1	Установка 24-часового или 12-часового формата времени. (стр. 15)
	Совершение вызова. (стр. 17)
	Временное отключение звонка для входящих вызовов. (стр. 18)
	Удержание вызова.*2
	Отклонение вызовов от нежелательных вызывающих абонентов.*2
	Переключение экрана для проверки подробной информации. (стр. 28)
	Открытие телефонной книги.*1
	Редактирование телефонных номеров. (стр. 24)
	Добавление новой записи. (стр. 28, 38)
1/A/À*1	Выбор режим ввода знаков.
	Отображение меню поиска в телефонной книге. (стр. 27)
	Выключение блокировки клавиатуры.*2
	Выключение сигнала будильника.*2
	Кнопка повтора сигнала будильника.*2
✓	Выбор записей или трубки. (стр. 36)
	Открывает список вызывавших абонентов.*1
■	Остановка записи или воспроизведения.*3
	Сохранение телефонных номеров. (стр. 26)
X	Удаление выбранной позиции.
	Позволяет сделать вызов внутренней связи.*2
	Установка конференц-связи.*1
C	Удаление номера/знака.
	Отключение микрофона.

*1 Базовый блок

*2 Трубка

*3 Серия KX-TGF320: стр. 3

Включение/выключение питания

Трубка

Нажмите и удерживайте клавишу приблизительно 2 секунды.

Выбор языка меню

Язык меню дисплея

Трубка/базовый блок

- #1110
- : Выберите нужный язык. → [ОК]
- Продолжайте выполнять операции для вашего устройства.
Трубка:
Базовый блок:

Дата и время

Эту настройку можно выполнить с помощью базового блока или трубки.

Трубка/базовый блок

- #101
- Введите текущую дату, месяц и год. → [ОК]
Пример: 12 июля 2015 года
2 7 5
- Введите текущий час и минуту.
Пример: 9:30
9 0
 - Можно выбрать 24-часовой или 12-часовой формат времени (“AM” или “PM”):
 - нажав на трубке;
 - нажав **[12/24]** на базовом блоке.
- [ОК]
- Продолжайте выполнять операции для вашего устройства.
Трубка:
Базовый блок:

Начало работы

Запись собственного приветственного сообщения

Доступно для:
серии KX-TGF320 (стр. 3)

Можно записать собственное приветственное сообщение вместо использования предварительно записанного приветственного сообщения. Подробную информацию см. на стр. 47. Эту настройку можно выполнить с помощью базового блока или трубки.

Трубка/базовый блок

- 1 [☰] [#] 3 0 2
- 2 [↕]: “да” → [OK]
- 3 Запишите приветственное сообщение. → [■]
- 4 Продолжайте выполнять операции для вашего устройства.
Трубка: [☎]
Базовый блок: [↔]

Другие настройки

Настройка Эко режима

Трубка

Можно выбрать необходимую настройку Эко режима, нажав [ECO].

Для Эко режима доступны следующие настройки.

- “эко”: снижение уровня мощности радиосигнала базового блока на величину до 90 % в режиме ожидания.

При выборе этой настройки отображается пиктограмма **ECO**.^{*1}

- “Эко выкл.” (настройка по умолчанию): выключение Эко режима.

При выборе этой настройки пиктограмма **ECO** не отображается.

*1 Трубка: **ECO** отображается вместо пиктограммы **☎**.

Примечание:

- Когда поблизости используется другой беспроводной телефон, снизить уровень мощности радиосигнала базового блока может не удастся.

- Когда включен Эко режим, сокращается зона действия базового блока в режиме ожидания.
- Если для режима ретранслятора установлено значение “Вкл.” (стр. 41):
 - Эко режим выключен.
 - В меню дисплея (стр. 33) не отображается “Режим Эко”.

Режим набора номера

Если не удается делать вызовы, измените эту установку в соответствии с услугой, предоставляемой телефонной компанией. По умолчанию установлено значение “Импульсный”. “Тональный”: для тонального набора. “Импульсный”: для дискового/импульсного набора. Эту настройку можно выполнить с помощью базового блока или трубки.

Трубка/базовый блок

- 1 [☰] [#] 1 2 0
- 2 [↕]: Выберите нужную настройку. → [OK]
- 3 Продолжайте выполнять операции для вашего устройства.
Трубка: [☎]
Базовый блок: [↔]

Как делать вызовы

Использование трубки

- 1 Возьмите трубку и наберите телефонный номер.
 - Чтобы исправить цифру, нажмите [C].
- 2 [↶]
- 3 Закончив разговор, нажмите [☎] или поместите трубку на зарядное устройство.

Использование громкоговорителя

- 1 Наберите номер телефона и нажмите [☎].
- 2 Закончив разговор, нажмите [☎].

Примечание:

- Для получения наилучших результатов используйте громкую связь, когда вокруг достаточно тихо.
- Чтобы переключиться обратно на динамик, нажмите [☎]/[↶].

Как совершить вызов, используя список повторного набора

Последние 5 набранных номеров сохраняются в списке повторного набора (каждый номер не более 48 цифр).

- 1 [☎]
- 2 [↕]: Выберите нужную запись.
 - Если отображается ►, показываются не все сведения. Чтобы увидеть остальные сведения, нажмите [▶]. Чтобы вернуться на предыдущий экран, нажмите [◀].
- 3 [↶]

Удаление номера из списка повторного набора

- 1 [☎]
- 2 [↕]: Выберите нужную запись. → [X]
- 3 [↕]: “да” → [OK] → [☎]

Использование базового блока

- 1 Наберите телефонный номер.
 - Чтобы исправить цифру, нажмите [C].
- 2 Снимите проводную трубку.
- 3 По окончании разговора положите проводную трубку на рычаг.

Примечание:

- Номер телефона можно набрать и после того, как проводная трубка снята.
- Во время вызова можно переключаться с базового блока на беспроводную трубку следующим образом.
Режим защиты от прослушивания должен быть выключен (стр. 34).
 - ① **Трубка:** нажмите [↶].
 - ② **Базовый блок:** поместите проводную трубку на рычаг. Если используется громкая связь, нажмите [☎].

Использование громкой связи

- 1 Во время разговора по проводной трубке нажмите [☎], чтобы включить громкую связь.
 - Проводную трубку можно положить на рычаг.
 - Говорите в микрофон базового блока.
 - Разговаривайте с абонентами поочередно.
- 2 Закончив разговор, нажмите [☎].

Примечание:

- Для получения наилучших результатов используйте громкую связь, когда вокруг достаточно тихо.
- Чтобы переключиться на динамик, снимите проводную трубку.

Как совершить вызов, используя список повторного набора

Последние 10 набранных номеров телефонов сохраняются в списке повторного набора (каждый номер не более 48 цифр).

- 1 [☎]
- 2 [↕]: Выберите нужную запись.
 - Нажимая [≡▪], можно отображать номера телефонов до 48 цифр.
- 3 Снимите проводную трубку.

Примечание:

- На шаге 1 доступ к списку повторного набора можно также получить следующим образом (серия KX-TGF310: стр. 3):
[↶] → [↕]: “Исходящий вызов” → [OK]

Удаление номера из списка повторного набора

- 1 [☎]
- 2 [↕]: Выберите нужную запись. → [X]
- 3 [↕]: “да” → [OK] → [↶]

Как делать/отвечать на вызовы

Регулировка громкости динамика или громкоговорителя

Трубка

Во время разговора нажимайте [▲] или [▼].

Базовый блок

Во время разговора нажимайте [▲] или [▼].

ИЛИ

Во время разговора нажимайте [±].

- При каждом нажатии [±] громкость динамика/громкоговорителя увеличивается на несколько уровней.

Пауза (для абонентов УАТС/службы междугородной связи)

Во время вызовов с использованием УАТС или службы междугородной связи иногда необходимо использование паузы. Пауза также необходима при сохранении номера доступа телефонной карты или PIN-кода в телефонной книге (стр. 27).

Пример: если необходимо набрать номер доступа линии "0" во время внешних вызовов через УАТС:

Трубка

- 1 [0] → [▲] (Пауза)
- 2 Наберите номер телефона. → [↶]

Базовый блок

- 1 [0] → [P]
- 2 Наберите телефонный номер.
- 3 Снимите проводную трубку.

Примечание для трубки и базового блока:

- При каждом нажатии [▲] (Пауза) на трубке или [P] на базовом блоке вставляется 3-секундная пауза.

Как отвечать на вызовы

Использование трубки

- 1 Возьмите трубку и нажмите [↶] или [☎] в то время, когда телефон звонит.
- 2 Закончив разговор, нажмите [↷] или поместите трубку на зарядное устройство.

Ответ любой клавишей: на вызов можно ответить, нажав любую клавишу набора.

Автоматическое начало разговора: можно ответить на вызов, просто подняв трубку (стр. 33).

Временное отключение звонка: можно временно отключить звонок нажатием [✗].

Использование базового блока

- 1 Снимите проводную трубку или нажмите [☎], когда аппарат звонит.
- 2 По окончании разговора положите проводную трубку на рычаг. Если используется громкая связь, нажмите [☎].

Временное отключение звонка: можно временно отключить звонок нажатием [✗].

Регулировка громкости звонка

Трубка

Несколько раз нажмите [▲] или [▼], чтобы выбрать нужную громкость во время звонка.

Базовый блок

Несколько раз нажмите [▲] или [▼], чтобы выбрать нужную громкость во время звонка.

ИЛИ

Нажимайте [±] для выбора нужной громкости во время звонка.

- При каждом нажатии [±] громкость звонка увеличивается на несколько уровней.

Полезные функции во время вызова

Удержание вызова

Трубка

- 1 Во время внешнего вызова нажмите [☎].
- 2 [⇅]: "удержание" → [OK]
- 3 Для выхода из режима удержания нажмите [↶].
 - Пользователь другой трубки может принять вызов, нажав [↶].
 - Пользователь базового блока может принять вызов, сняв проводную трубку.

Как делать/отвечать на вызовы

Базовый блок

- 1 Во время внешнего вызова нажмите [↶].
 - Если используется проводная трубка, можно положить ее на рычаг.
- 2 Для выхода из режима удержания снимите проводную трубку.
 - Пользователь трубки может принять вызов, нажав [↷].

Примечание для трубки и базового блока:

- При удержании внешнего вызова мигает индикатор громкой связи.
- Через 10 минут удержания вызов прерывается.

Выключение микрофона

Трубка/базовый блок

- 1 Во время вызова нажмите [⊗].
- 2 Чтобы продолжить разговор, нажмите [⊗].

Повторный вызов/флэш

Трубка/базовый блок

[R] дает возможность использовать специальные функции вашей АТС (например, передача внешнего вызова) или осуществлять доступ к дополнительным услугам телефонной связи.

Примечание:

- Об изменении времени повторного вызова/флэш см. стр. 34.

Для пользователей услуг ожидания вызова и Caller ID ожидающего вызова (для пользователей Caller ID)

Чтобы использовать функции ожидания вызова или ожидания вызова с Caller ID, сначала необходимо подключить соответствующую услугу у вашего поставщика услуг телефонной связи.

Эта функция позволяет принимать вызовы в тот момент, когда вы уже говорите по телефону. При поступлении вызова во время разговора по телефону вы услышите тональный сигнал ожидающего вызова.

Если вы одновременно являетесь абонентом услуг Caller ID и ожидания вызова с Caller ID, сведения о 2-м вызывающем абоненте отображаются на используемой трубке или базовом блоке после тонального сигнала ожидания вызова.

Трубка/базовый блок

- 1 Нажмите [R], чтобы ответить на 2-й вызов.
- 2 Для переключения между вызовами нажимайте [R].

Примечание:

- Для получения более подробных сведений об этих услугах и возможности их предоставления в вашем регионе обратитесь к вашему поставщику услуг телефонной связи.

Временный тональный набор (для абонентов, использующих дисковый/импульсный набор)

Трубка/базовый блок

Прежде чем вводить номера доступа, требующие тонального набора, нажмите [☒] (тональный набор).

Подавление шума в трубке

Эта функция дает возможность четче слышать голос человека, с которым вы разговариваете, снижая уровень окружающего шума, поступающего с телефона другого абонента.

- 1 Во время разговора нажмите [☒].
- 2 [↕]: “Шумоподавл. вкл.” или “Шумоподавл. выкл.” → [OK]

Примечание:

- Эффективность работы функции зависит от условий, в которых используется трубка.
- Эта функция недоступна при использовании громкой связи.

Эквалайзер трубки

Эта функция делает более отчетливым голос человека, с которым вы разговариваете, улучшая слышимость и способствуя лучшему пониманию.

- 1 Во время разговора нажмите [☒].
- 2 [↕]: “Эквалайзер” → [OK]
- 3 [↕]: Выберите нужную настройку.
- 4 Для выхода нажмите [OK].

Примечание:

- В зависимости от условий и качества телефонной линии при использовании этой функции могут усиливаться шумы, существующие на линии. Если слышимость ухудшается, отключите эту функцию.

Как делать/отвечать на вызовы

- Эта функция недоступна при использовании громкой связи.

Подключение к разговору

Можно присоединиться к выполняемому внешнему вызову.

Трубка

Чтобы присоединиться к разговору, нажмите [↶], когда другой аппарат принимает внешний вызов.

Базовый блок

Чтобы присоединиться к разговору, снимите проводную трубку, когда трубка принимает внешний вызов.

Примечание для трубки и базового блока:

- Чтобы не допустить присоединения других пользователей к вашим разговорам с внешними абонентами, включите режим защиты от прослушивания (стр. 34).

Передача вызовов, конференц-связь

Можно передавать внешние вызовы или устанавливать конференц-связь с внешним абонентом:

- между трубками
- между трубкой и базовым блоком

Трубка

- 1 Во время внешнего вызова нажмите [↶].
- 2 Дождитесь ответа с трубки, вызов которой выполнялся.
 - Если ответа нет, нажмите [↷], чтобы вернуться к внешнему вызову.
- 3 **Чтобы закончить передачу:**
Нажмите [⏹].
Чтобы установить конференц-связь:
[☎] → [↶]: “Конференц-вызов” → [OK]
 - Чтобы выйти из конференц-связи, нажмите [⏹]. 2 других абонента могут продолжать разговор.
 - Чтобы удержать внешний вызов: [☎] → [↶]: “удержание” → [OK]
Чтобы возобновить конференц-связь: [☎] → [↶]: “Конференц-вызов” → [OK]
 - Чтобы отменить конференц-связь: [☎] → [↶]: “Стоп конф-вызов” → [OK]
Можно продолжить беседу с внешним абонентом.

Базовый блок

- 1 Во время внешнего вызова нажмите [↶].
- 2 Дождитесь ответа с трубки, вызов которой выполнялся.
 - Если вызываемый абонент не отвечает, нажмите [↶], чтобы вернуться к внешнему вызову.
- 3 **Чтобы закончить передачу:**
Положите проводную трубку на рычаг.
 - Внешний вызов передается на трубку.**Чтобы установить конференц-связь:**
Нажмите [⏹].
 - Чтобы выйти из конференц-связи, положите проводную трубку на рычаг. 2 других абонента могут продолжать разговор.
 - Чтобы перевести внешний вызов в режим удержания, нажмите [↶]. Чтобы возобновить конференц-связь, нажмите [⏹].

Междугородный код

Если требуется набрать специальный междугородный код для осуществления вызовов с помощью услуг телефонной связи определенного поставщика услуг телефонной связи, междугородный код можно сохранить заранее и набрать, просто нажав и удерживая [☎] во время набора номера телефона.

Важная информация:

- Чтобы использовать эту функцию, междугородный код необходимо сохранить заранее.

Пример: если сохранен междугородный код “098” и до набора номера “12345” была нажата и удержана клавиша [☎], аппарат автоматически наберет номер “09812345”.

Назначение номера междугородного кода

Трубка/базовый блок

- 1 [☎][#][2][5][9]
- 2 Введите нужный междугородный код (макс. 24 цифры). → [OK]
- 3 Продолжайте выполнять операции для вашего устройства.
Трубка: [⏹]
Базовый блок: [↶]

Как делать/отвечать на вызовы

Как делать вызовы, используя междугородный код

Трубка/базовый блок

■ При ручном наборе:

- 1 Продолжайте выполнять операции для вашего устройства.
Трубка: Возьмите трубку, а затем нажмите и удерживайте [☒].
Базовый блок: Нажмите и удерживайте [☒].
 - Отображается сохраненный междугородный код.
- 2 Наберите телефонный номер вручную.
- 3 Продолжайте выполнять операции для вашего устройства.
Трубка: [↶]
Базовый блок: снимите проводную трубку.

■ При наборе из телефонной книги или из списка вызывавших абонентов:

- 1 Отобразите нужный телефонный номер в телефонной книге или в списке вызывавших абонентов.
- 2 [↕]: Выберите нужную запись.
- 3 Нажмите и удерживайте [☒].
 - Сохраненный междугородный код отображается перед номером телефона.
- 4 Продолжайте выполнять операции для вашего устройства.
Трубка: [↶]
Базовый блок: снимите проводную трубку.

Внутренняя связь

Вызовы внутренней связи можно делать:

- между трубками
- между трубкой и базовым блоком

Примечание:

- При поисковом вызове устройств вызываемые устройства подают звуковой сигнал в течение 1 минуты.
- Если вы получили внешний вызов в момент разговора по внутреннему вызову, звучит тональный сигнал прерывания.
 - **Трубка:** чтобы завершить внутреннюю связь, нажмите [☒]. Чтобы ответить на вызов, нажмите [↶].
 - **Базовый блок:** чтобы завершить внутреннюю связь, поместите проводную трубку на рычаг.

Если используется громкая связь, нажмите [☒]. Чтобы ответить на вызов, снимите проводную трубку. Если используется громкая связь, нажмите [☒].

Как сделать внутренний вызов

Трубка

- 1 [↶]
Если зарегистрировано 2 или более трубок:
[↕]: Выберите нужный аппарат. → [OK]
- 2 Закончив разговор, нажмите [☒].

Базовый блок

- 1 [↶]
Если зарегистрировано 2 или более трубок:
[↕]: Выберите нужный аппарат. → [OK]
 - Чтобы выполнить вызов всех трубок, нажмите [0] или подождите несколько секунд.
 - При необходимости снимите проводную трубку.
- 2 Закончив разговор, нажмите [☒] или поместите проводную трубку на рычаг.

Ответ на внутренний вызов

Трубка

- 1 Чтобы ответить на пейджинг, нажмите [↶].
- 2 Закончив разговор, нажмите [☒].

Базовый блок

- 1 Нажмите [☒] или снимите проводную трубку, чтобы ответить на пейджинг.
- 2 Закончив разговор, нажмите [☒] или поместите проводную трубку на рычаг.

Включение/выключение автоматического ответа на вызовы внутренней связи

Эта функция дает возможность трубке и базовому блоку отвечать на внутренние вызовы автоматически при получении вызова. Вам не требуется нажимать [↶]; снимите проводную трубку или нажмите [☒]. Если для этой функции установлено значение “Вкл.”, контролирующая трубка или базовый блок, используемые для функции “радио-няня” (стр. 39), также будут автоматически отвечать на вызовы функции

Как делать/отвечать на вызовы

“радио-няня”. По умолчанию установлено значение “Выкл.”.

Трубка/базовый блок

- 1 **[☰]** **[#]** **[2]** **[7]** **[3]**
- 2 **[↕]**: Выберите нужную настройку. → **[OK]**
- 3 Продолжайте выполнять операции для вашего устройства.
Трубка: **[☎]**
Базовый блок: **[↔]**

Блокировка клавиш

Трубка

Клавиши набора номера трубки можно заблокировать, чтобы делать вызовы или менять настройки было невозможно. При включенной блокировке клавиатуры можно отвечать на входящие вызовы, но все остальные функции заблокированы.

Чтобы включить блокировку клавиатуры, нажмите и удерживайте **[☰]** около 3 секунд.

- Чтобы выключить блокировку клавиатуры, нажмите и удерживайте **[☎]** около 3 секунд.

Примечание:

- Пока включена блокировка клавиатуры, вызовы номеров экстренных служб делать невозможно.

Использование кнопки черного списка

Можно нажать кнопку [↔] в перечисленных ниже ситуациях, чтобы отключить текущий вызов и добавить номер телефона в черный список:

- при получении входящего вызова;
- при записи входящего вызова автоответчиком;
- при разговоре по внешнему вызову на базовом блоке.

После добавления номера телефона в черный список аппарат в будущем будет блокировать вызовы с этого номера телефона.

Трубка/базовый блок

- 1 Нажмите [↔] в перечисленных выше ситуациях.
- 2 Проверьте номер для добавления в черный список и нажмите [OK].
 - Номер для добавления в черный список сохраняется в черном списке, отображается сообщение “Абонент блок.”, после чего вызов отключается.

Примечание:

- Если телефонный номер не отображается, вызов блокируется, однако не сохраняется в черном списке.
- Функция черного списка недоступна для вызовов в режиме ожидания вызова или внутренних вызовов.
- Блокированные вызовы сохраняются в списке вызовов.

Сохранение номеров в черном списке

Аппарат может блокировать вызовы путем заблаговременного сохранения нужных элементов в черном списке (только для пользователей услуг АОН и Caller ID).

- “Один номер”: аппарат блокирует вызовы с определенных номеров телефонов, сохраненных в черном списке.
- “Диапазон номеров”: аппарат блокирует вызовы, начинающиеся с номера, сохраненного в черном списке, например префикса бесплатных номеров телефонов или определенных кодов зон.
- “Удержанный”: аппарат блокирует вызовы без номера телефона.

В черном списке можно сохранить в общей сложности до 100 обычных номеров телефонов и диапазонов номеров.

Блокирование нежелательных вызывающих абонентов:

Эта функция позволяет аппарату не воспроизводить сигнал звонка при вызовах от нежелательных абонентов. При подобных вызовах аппарат не звонит, чтобы не беспокоить вас, однако индикатор громкой связи на базовом блоке мигает. “Черн. список” и номер вызывающего абонента отображаются на дисплее, сообщая о том, что вызов поступил от нежелательного абонента. Эту настройку можно выполнить с помощью базового блока или одной из трубок.

Примечание:

- Даже если отображается “Черн. список”, при желании можно ответить на вызов, сняв трубку.

Сохранение одного номера телефона

Важная информация:

- При сохранении номеров телефона в черном списке необходимо внести код зоны.

Добавление номеров в черный список из списка вызовов

Трубка

- 1 [→]
- 2 [↕]: Выберите запись для внесения в черный список. → [☐]
- 3 [↕]: “Сохран. CID” → [OK]
- 4 [↕]: “Черный список” → [OK]
- 5 [↕]: “Да” → [OK] → [☐]

Базовый блок

- 1 [→]
- 2 [↕]: выберите запись для блокирования.
- 3 [↔]
- 4 [↕]: “Да” → [OK] → [↔]

Добавление номеров в черный список вручную

Трубка

- 1 [☐]#217
- 2 [↕]: “Один номер” → [OK]
- 3 [☐] → [↕]: “Добавить” → [OK]
- 4 Введите номер телефона (макс. 24 цифры).

Черный список

5 [OK] → [☎]

Базовый блок

- 1 [↔]
- 2 [↕]: “Один номер” → [OK] → [☎]
- 3 Введите номер телефона (макс. 24 цифры).
- 4 [OK] → [↔]

Сохранение диапазона номеров

Трубка

- 1 [☎]#217
- 2 [↕]: “Диапазон номеров” → [OK]
- 3 [☎] → [↕]: “Добавить” → [OK]
- 4 Введите нужный номер (2–8 цифр).
- 5 [OK] → [☎]

Базовый блок

- 1 [↔]
- 2 [↕]: “Диапазон номеров” → [OK]
- 3 [☎]
- 4 Введите нужный номер (2–8 цифр).
- 5 [OK] → [↔]

Блокирование входящих вызовов без телефонного номера

Можно отклонять вызовы, которые не предоставляют телефонного номера, например вызовы частных абонентов.

Трубка

- 1 [☎]#240
- 2 [↕]: Выберите нужный параметр. → [OK] → [☎]

Базовый блок

- 1 [↔]
- 2 [↕]: “удержанный” → [OK]
- 3 [↕]: Выберите нужный параметр. → [OK] → [↔]

Просмотр/редактирование/удаление номеров черного списка

Трубка

- 1 [☎]#217
- 2 [↕]: “Один номер” или “Диапазон номеров” → [OK]
- 3 [↕]: Выберите нужную запись.
 - После просмотра нажмите [☎] для выхода.
- 4 Редактирование номера:
[☎] → Исправьте номер. → [OK] → [☎]

Удаление номера:
[X] → [↕]: “да” → [OK] → [☎]

Базовый блок

- 1 [↔]
- 2 [↕]: “Один номер” или “Диапазон номеров” → [OK]
- 3 [↕]: Выберите нужную запись.
 - После просмотра нажмите [↔] для выхода.
- 4 Редактирование номера:
[☎] → Исправьте номер. → [OK] → [↔]

Удаление номера:
[X] → [↕]: “да” → [OK] → [↔]

Примечание:

- При редактировании нажимайте нужные клавиши набора для добавления цифр или клавишу [C] для их удаления.

Удаление всех номеров черного списка

Трубка

- 1 [☎]#217
- 2 [↕]: “Один номер” или “Диапазон номеров” → [OK]
- 3 [☎] → [↕]: “удалить все” → [OK]
- 4 [↕]: “да” → [OK]
- 5 [↕]: “да” → [OK] → [☎]

Базовый блок

- 1 [↔]
- 2 [↕]: “Один номер” или “Диапазон номеров” → [OK]
- 3 [X]
- 4 [↕]: “да” → [OK]

5 [↕]: “Да” → [OK] → [↔]

Телефонная книга

Телефонная книга

В телефонную книгу можно добавить до 100 имен (макс. 16 символов в каждом) и номеров телефонов (макс. 24 цифры в каждом) и отнести каждую запись телефонной книги к нужной категории (стр. 26).

Важная информация:

- Все записи можно использовать на базовом блоке и любой из зарегистрированных трубок.

Добавление записей в телефонную книгу

Трубка/базовый блок

- 1 [□] → [☰]
- 2 [↕]: “Новая запись” → [ОК]
- 3 Введите имя абонента. → [ОК]
 - Можно изменить режим ввода символов, нажав [ЕСО] на трубке или [1/A/À] на базовом блоке (стр. 56).
- 4 Введите номер телефона абонента. → [ОК]
- 5 [↕]: выберите нужную категорию. → [ОК] 2 раза
- 6 Продолжайте выполнять операции для вашего устройства.
Трубка: [☎]
Базовый блок: [↔]

Примечание для базового блока

- Добавление записей можно также выполнить следующим образом:
Нажмите [□]. → [□↔] → Перейдите к шагу 3.

Сохранение номера повторного набора в телефонной книге

В телефонной книге можно сохранять номера до 24 цифр.

Трубка/базовый блок

- 1 [●]
- 2 [↕]: Выберите нужную запись. → [☎]
- 3 Чтобы сохранить имя, продолжайте, начиная с шага 3, “Редактирование записей”, стр. 27.

Сохранение информации о вызывавшем абоненте в телефонной книге

Трубка

- 1 [→]

- 2 [↕]: Выберите нужную запись. → [☰]
- 3 [↕]: “Сохран. СИД” → [ОК]
- 4 [↕]: “Тел книга” → [ОК]
- 5 Чтобы сохранить имя, продолжайте, начиная с шага 3, “Редактирование записей”, стр. 27.

Базовый блок

- 1 [→]
- 2 [↕]: Выберите нужную запись. → [☎]
- 3 [↕]: “Тел книга” → [ОК]
- 4 Чтобы сохранить имя, продолжайте, начиная с шага 3, “Редактирование записей”, стр. 27.

Категории

Категории помогают легко и быстро находить записи в телефонной книге. Имена категорий (“Семья”, “Друзья” и т.п.) можно изменять. Установив разные мелодии звонка для категорий абонентов, можно определять, кто звонит (тон звонка категории), если в телефоне активированы услуги АОН и Caller ID.

Изменение названий категорий/установка тона звонка категории

Трубка/базовый блок

- 1 [□] → [☰]
- 2 [↕]: “Категория” → [ОК]
- 3 [↕]: Выберите нужную категорию. → [ОК]
- 4 Чтобы изменить название категории [↕]: “Имя категории” → [ОК] → Отредактируйте имя (макс. 10 знаков). → [ОК]
Установка тона звонка категории (трубка) [↕]: Выберите текущую настройку тона звонка категории. → [ОК] → [↕]: Выберите нужный тон звонка. → [ОК]
- 5 Продолжайте выполнять операции для вашего устройства.
Трубка: [☎]
Базовый блок: [↔]

Поиск и вызов номера по записи в телефонной книге

Трубка/базовый блок

- 1 [□]
- 2 Для пролистывания всех записей [↕]: Выберите нужную запись.
Для поиска по первому знаку

- 1 Нажмите клавишу набора номера (с **[0]** по **[9]** или **[#]**), содержащую необходимый знак (стр. 56).

- 2 **[↕]**: При необходимости прокрутите записи в телефонной книге.

Для поиска по категории

- 1 **[↶]** → **[↕]**: “Категория” → **[OK]**
- 2 **[↕]**: Выберите нужную категорию. → **[OK]**
- 3 **[↕]**: При необходимости прокрутите записи в телефонной книге.

- 3 Продолжайте выполнять операции для вашего устройства.

Трубка: **[↶]**

Базовый блок: снимите проводную трубку.

Редактирование записей

Трубка

- 1 Найдите нужную запись (стр. 26). → **[↵]**
- 2 **[↕]**: “Исправить” → **[OK]**
- 3 При необходимости отредактируйте имя. → **[OK]**
- 4 При необходимости отредактируйте номер телефона. → **[OK]**
- 5 **[↕]**: выберите нужную категорию (стр. 26). → **[OK]** 2 раза → **[↶]**

Базовый блок

- 1 Найдите нужную запись (стр. 26).
- 2 **[↵]**
- 3 При необходимости отредактируйте имя. → **[OK]**
- 4 При необходимости отредактируйте номер телефона. → **[OK]**
- 5 **[↕]**: выберите нужную категорию (стр. 26). → **[OK]** 2 раза → **[↶]**

Удаление записей

Удаление записи

Трубка

- 1 Найдите нужную запись (стр. 26). → **[↵]**
- 2 **[↕]**: “Удалить” → **[OK]**
- 3 **[↕]**: “Да” → **[OK]** → **[↶]**

Базовый блок

- 1 Найдите нужную запись (стр. 26).

- 2 **[X]** → **[↕]**: “Да” → **[OK]** → **[↶]**

Удаление всех записей

Трубка/базовый блок

- 1 **[↵]** → **[↵]**
- 2 **[↕]**: “Удалить все” → **[OK]**
- 3 **[↕]**: “Да” → **[OK]**
- 4 **[↕]**: “Да” → **[OK]**
- 5 Продолжайте выполнять операции для вашего устройства.
Трубка: **[↶]**
Базовый блок: **[↶]**

Последовательный набор

Эта функция позволяет набирать номера телефонов из телефонной книги во время вызова. Например, данную функцию можно использовать для набора номера доступа телефонной карты или PIN-кода банковского счета, которые сохранены в телефонной книге, что избавляет вас от необходимости набирать номер вручную.

Трубка/базовый блок

- 1 Во время внешнего вызова нажмите **[↵]**.
- 2 **[↕]**: Выберите нужную запись.
- 3 Нажмите **[↶]** (правая программная клавиша), чтобы набрать номер.

Примечание:

- При сохранении номера доступа телефонной карты или PIN-кода в телефонной книге в виде одной записи телефонной книги нажмите **[⏸]** (Пауза) на трубке или **[P]** на базовом блоке, чтобы добавить паузы после номера или PIN-кода, как это требуется (стр. 18).
- Если используется дисковый и импульсный набор, необходимо нажать **[*]** (тональный набор) перед нажатием **[↵]** на шаге 1, чтобы временно изменить режим набора на тональный. При добавлении записей в телефонную книгу рекомендуется вставлять **[*]** (тональный набор) в начале номеров телефонов, которые будут набираться последовательно (стр. 26).

Быстрый набор

Номера телефонов можно сохранять на базовом блоке и трубке независимо друг от друга.

Телефонная книга

- Трубка: до 9 записей.
- Базовый блок: до 9 записей.

Добавление номеров телефонов к клавишам быстрого набора

Трубка

Каждой из клавиш набора (от **1** до **9**) можно назначить 1 номер телефона.

■ Вводом номеров телефонов:

- 1 Нажмите и удерживайте нужную клавишу быстрого набора (от **1** до **9**). → **[OK]**
- 2 **[↕]**: “Вручную” → **[OK]**
- 3 Введите имя абонента (макс. 16 знаков). → **[OK]**
- 4 Введите номер телефона абонента (макс. 24 цифры). → **[OK]** 2 раза → **[↻]**

■ Из телефонной книги:

- 1 Нажмите и удерживайте нужную клавишу быстрого набора (от **1** до **9**). → **[OK]**
- 2 **[↕]**: “Тел книга” → **[OK]**
- 3 **[↕]**: Выберите нужную запись.
- 4 **[OK]** → **[↻]**

Базовый блок

■ Вводом номеров телефонов:

- 1 **[..]**
- 2 **[↕]**: выберите нужную клавишу быстрого набора. → **[OK]**
- 3 Введите имя абонента (макс. 16 знаков). → **[OK]**
- 4 Введите номер телефона абонента (макс. 24 цифры). → **[OK]** 2 раза → **[↔]**

■ Из телефонной книги:

- 1 **[..]**
- 2 **[↕]**: выберите нужную клавишу быстрого набора. → **[OK]**
- 3 **[↕]**: Выберите нужную запись.
- 4 **[OK]** → **[↔]**

Примечание для трубки и базового блока:

- Если редактируется запись телефонной книги, которой назначена клавиша быстрого набора, изменения в записи не передаются клавише быстрого набора.

Примечание для базового блока

- Нужную запись также можно выбрать следующим образом:
 - Нажмите и удерживайте нужную клавишу быстрого набора (с **1** по **9**).
 - Нажмите **[..]**, затем введите нужную клавишу быстрого набора (от **1** до **9**).

Редактирование записи

Трубка

- 1 Нажмите и удерживайте нужную клавишу быстрого набора (от **1** до **9**). → **[OK]**
- 2 **[↕]**: “Исправить” → **[OK]**
- 3 При необходимости отредактируйте имя. → **[OK]**
- 4 При необходимости отредактируйте номер телефона. → **[OK]** 2 раза → **[↻]**

Базовый блок

- 1 **[..]**
- 2 **[↕]**: Выберите нужную запись. → **[≡]**
- 3 **[OK]**
- 4 При необходимости отредактируйте имя. → **[OK]**
- 5 При необходимости отредактируйте номер телефона. → **[OK]** 2 раза → **[↔]**

Удаление записи

Трубка

- 1 Нажмите и удерживайте нужную клавишу быстрого набора (от **1** до **9**). → **[OK]**
- 2 **[↕]**: “Удалить” → **[OK]**
- 3 **[↕]**: “Да” → **[OK]** → **[↻]**

Базовый блок

- 1 **[..]**
- 2 **[↕]**: Выберите нужную запись. → **[≡]**
- 3 **[X]**
- 4 **[↕]**: “Да” → **[OK]** → **[↔]**

Просмотр записи/осуществление вызова

Трубка

- 1 Нажмите и удерживайте нужную клавишу быстрого набора (с **I** по **9**).
- 2 Чтобы осуществить вызов, нажмите [**☎**].

Базовый блок

- 1 [**☰**]
- 2 [**⬆**]: Выберите нужную запись.
- 3 Снимите проводную трубку.

Примечание для базового блока

- Можно набирать номера телефонов с помощью функции быстрого набора во время вызова.

Кнопки набора одним нажатием

Можно сохранить номера телефонов на кнопках набора одним нажатием базового блока (от **I** до **III**).

Добавление номеров телефонов для внешних вызовов

Базовый блок

■ Вводом номеров телефонов:

- 1 Нажмите и удерживайте нужную кнопку набора одним нажатием (от **I** до **III**). → [**☎**]
- 2 Введите имя абонента (макс. 16 знаков). → [**OK**]
- 3 Введите номер телефона абонента (макс. 24 цифры). → [**OK**] 2 раза → [**↔**]

■ Из телефонной книги:

- 1 Нажмите и удерживайте нужную кнопку набора одним нажатием (от **I** до **III**).
- 2 [**☰**]
- 3 [**⬆**]: Выберите нужную запись.
- 4 [**OK**] → [**↔**]

Примечание:

- При редактировании записи телефонной книги, которая назначена кнопке набора одним нажатием, отредактированная запись не передается кнопке набора одним нажатием.

Просмотр/редактирование/удаление записи

Базовый блок

- 1 Нажмите и удерживайте нужную кнопку набора одним нажатием (от **I** до **III**).
 - После просмотра нажмите [**↔**] для выхода.
- 2 **Редактирование записи**
 [**☎**] → При необходимости отредактируйте имя. → [**OK**] → При необходимости отредактируйте номер телефона. → [**OK**] 2 раза → [**↔**]
Удаление записи
 [**X**] → [**⬆**]: “да” → [**OK**] → [**↔**]

Как сделать вызов

Базовый блок

Нажмите нужную кнопку набора одним нажатием (от **I** до **III**), затем снимите проводную трубку.

Примечание:

- Можно набирать номера телефонов с помощью функции набора одним нажатием во время вызова.

Программирование

Список меню

Выполнить доступ к этим функциям можно 2-мя способами.

Трубка/базовый блок

■ Перемещение по меню на дисплее

- 1
- 2 **Трубка:** нажмите , , или для выбора нужного главного меню. → **[ОК]**
Базовый блок*1: нажмите , , или для выбора нужного главного меню. → **[ОК]**
- 3 Нажмите или , чтобы выбрать нужный пункт в следующих подменю. → **[ОК]**
- 4 Нажмите или для выбора нужного параметра. → **[ОК]**

*1 Клавиша навигации базового блока выглядит следующим образом.

Модель №	Влево	Вправо
KX-TGF310		
KX-TGF320		

■ Использование кодов прямых команд

- 1 → Введите необходимый код.
Пример: Нажмите .
- 2 Выберите нужный параметр. → **[ОК]**

Примечание:

- В столбце аппаратов приводятся аппараты, которые можно использовать для программирования элементов.
 - : элемент можно программировать только с помощью трубки.
 - : элемент можно программировать только с помощью базового блока.
 - : элемент можно программировать с помощью трубки и базового блока.
- Чтобы выйти из операции, нажмите на трубке или на базовом блоке.
- В следующей таблице < > обозначает настройки по умолчанию.
- В следующей таблице обозначает номер страницы для справки.
- Порядок отображения на дисплее меню и подменю может отличаться в зависимости от модели.

Таблица отображаемого на дисплее дерева меню и кодов прямых команд

Главное меню

Трубка: “Автоответчик”^{*1}

Базовый блок: “Автоответчик”^{*1}

Подменю 1	Подменю 2	Настройка	Код	Аппарат	
Прослушать нов. сообщ.	–	–	#323		49
Прослушать все сообщ.	–	–	#324		49
Удалить все ^{*2}	–	–	#325		50

Программирование

Подменю 1	Подменю 2	Настройка	Код	Аппарат	👉
Приветствие	Записать приветствие* ²	–	#302		47
	Прослушать приветствие	–	#303		48
	По умолчанию* ² (возврат к предварительно записанному приветствию)	–	#304		48
Новое оповещение* ²	Исходящий вызов – Вкл./Выкл.	Вкл. <Выкл.>	#338		50
	Исходящий вызов – Уведомление на	–			
	Исходящий вызов – Код доступа	Включен <Отключен>			
	Сигнал базы	Вкл. <Выкл.>	#339		50
Настройки	Число звонков* ²	2-7 Звонк. <6 Звонк.> Авто	#211		53
	Время записи* ²	1 мин <3 мин> Приветствие* ³	#305		54
	Код доступа* ²	–	#306		52
	Прослушать вызов	<Вкл.> Выкл.	#310		53
Автоответ. вкл.* ²	–	–	#327		47
Автоответ. выкл.* ²	–	–	#328		47

Главное меню: ☹ “Время”



















Подменю 1	Подменю 2	Настройка	Код	Аппарат	👉
Дата/Время* ²	–	–	#101		15
Будильник	Сигн. 1-3	Один раз Ежедневно Еженедельно <Выкл.>	#720		36
Подстрой часов* ^{2, 4}	–	Caller ID [Авто] <Вручную>	#226		–

Главное меню: ➔ “Входящие вызовы”*⁵



































Режим работы телефона	Код	Аппарат	👉
Просмотр списка вызывавших абонентов.	#213		44

Программирование

Главное меню:  "Начал. настройка"

Подменю 1	Подменю 2	Настройка	Код	Аппарат	
Звонок	Громкость	Выкл. -6 <6>	#160		-
	Звонок* ⁶	<Звонок 1>	#161		-
	Режим Не тревожить - Вкл./Выкл.	Вкл. <Выкл.>	#238		37
	Режим Не тревожить - Начало/Конец	<23:00/06:00>	#237		37
	Режим Не тревожить - Задержка звонка	30 с <60 с> 90 с 120 с Звонок выкл.	#239		37
	Режим Не тревожить - Выбор категории	Категор. 1-9	#241		37
Время	Дата/Время* ²	-	#101		15
	Будильник - Сигн. 1-3	Один раз Ежедневно Еженедельно <Выкл.>	#720		36
	Подстрой часов* ^{2, *4}	Caller ID [Авто] <Вручную>	#226		-
Голосовой АОН	-	<Вкл.> Выкл.	#162		44
Настройка искателя* ⁷ - 1:Добавить уст-во (для Искатель1)* ⁸ - 2:Добавить уст-во (для Искатель2) - 3:Добавить уст-во (для Искатель3) - 4:Добавить уст-во (для Искатель4)	Сменить имя* ²	Искатель1	#6561		-
		Искатель2* ⁹	#6562* ⁹		
		Искатель3* ⁹	#6563* ⁹		
		Искатель4* ⁹	#6564* ⁹		
	Регистрация	-	#6571		-
		-	#6572* ⁹		
		-	#6573* ⁹		
		-	#6574* ⁹		
	Отмена трубки	-	#6581		-
		-	#6582* ⁹		
-		#6583* ⁹			
-		#6584* ⁹			
Черный список* ²	Один номер	-	#217		23
	Диапазон номеров	-			
	Удержанный	Вкл. <Выкл.>	#240		24
Одним нажатием	-	-	#247		29
Быстрый набор	-	-	#261		27

Программирование

Подменю 1	Подменю 2	Настройка	Код	Аппарат	
Режим Эко ^{*2, *10}	–	<Выкл.> ЭКО	#725	 	16
Защита ^{*2, *10}	–	<Обычная> Усиленная	#729	 	40
Записать приветствие ^{*1, *2}	–	–	#302	 	47
Дисплей	Подсветка дисп. и клав.	<Вкл.> Выкл.	#276		–
	Контраст (контраст дисплея)	Уровень 1-4 <2>	#145		–
	Имя трубки	–	#104		39
	Показать имя	Вкл. <Выкл.>	#105		40
Контраст (контраст дисплея)	–	Уровень 1-6 <3>	#145		–
Авто Интерком	–	Вкл. <Выкл.>	#273	 	21
Тон клавиш	–	<Вкл.> Выкл.	#165		–
Огранич. вызова ^{*2}	–	–	#256	 	40
Код набора	–	–	#259	 	20
Авторазговор ^{*11}	–	Вкл. <Выкл.>	#200		18
АОН	Режим ^{*2}	АОН Caller ID АОН выкл. <Авто>	#218	 	43
	Число цифр ^{*2}	4-7 Цифр <7 Цифр>	#219	 	45
	Число сигналов ^{*2}	<3>	#220	 	45
	Длительн. сигнала ^{*2}	<140>	#221	 	46
	Задержка сигнала ^{*2}	<200>	#222	 	46
	Задер 1-го сигн ^{*2}	<200>	#223	 	46
	Лимит звонка ^{*2}	30 с 60 с <120 с>	#242	 	46

Программирование

Подменю 1	Подменю 2	Настройка	Код	Аппарат	
Тел линия	Режим набора* ²	<Импульсный> Тональный	#120		16
	Сигнал Flash* ^{2, *12}	900 мс <700 мс> 600 мс 400 мс 300 мс 250 мс 200 мс 160 мс 110 мс 100 мс 90 мс 80 мс	#121		19
Скрытый режим* ^{2, *13}	–	<Вкл. > Выкл.	#194		–
PIN базы* ²	–	<0000>	#132		40
Транслятор* ²	–	Вкл. <Выкл. >	#138		41
Регистрация	Регистрация трубки	–	#130		41
	Отмена трубки* ³	–	#131		41
Отмена трубки* ³	–	–	#131		41
Режим энергосбережения	–	Вкл. <Выкл. >	#150		11
Язык	Дисплей	<Русский>	#110		15

Главное меню: ☺ “Радионяня”^{*14}

Подменю 1	Подменю 2	Настройка	Код	Аппарат	
Вкл. /Выкл.	–	Вкл. <Выкл. >	#268		38
Чувствительность	–	Низкий <Средняя> Высокий	#269		39

Главное меню: @ “Искатель”^{*7, *14}

Подменю 1	Подменю 2	Настройка	Код	Аппарат	
Поиск	–	–	#655		–
Проверка батареи	–	–			

Главное меню: 🎵 “Звонки”^{*15}

Подменю 1	Подменю 2	Настройка	Код	Аппарат	
Громкость	–	Выкл. -6 <6>	#160		–
Звонок	–	<Звонок 1>	#161		–

Программирование

Подменю 1	Подменю 2	Настройка	Код	Аппарат	👉
Режим Не тревожить	Вкл./Выкл.	Вкл. <Выкл.>	#238		37
	Начало/Конец	<23:00/06:00>	#237		37
	Задержка звонка	30 с <60 с> 90 с 120 с Звонок выкл.	#239		37
	Выбор категории	Категор. 1-9	#241		37

Главное меню: “Контраст”^{*16}

Подменю 1	Подменю 2	Настройка	Код	Аппарат	👉
–	–	Уровень 1-6 <3>	#145		–

Главное меню: “Черный список”^{*2, *17}

Подменю 1	Подменю 2	Настройка	Код	Аппарат	👉
Один номер	–	–	#217		23
Диапазон номеров	–	–			
Удержанный	–	Вкл. <Выкл.>	#240		24

Главное меню: “Одним нажатием”^{*18}

Режим работы телефона	Код	Аппарат	👉
Сохранение/просмотр записи набора одним нажатием.	#247		29

Главное меню: “Режим Эко”^{*2, *19}

Подменю 1	Подменю 2	Настройка	Код	Аппарат	👉
–	–	<Выкл.> ЭКО	#725		16

*1 Серия KX-TGF320: стр. 3

*2 Если эти настройки запрограммированы с помощью одного из аппаратов, запрограммировать этот же элемент с помощью другого аппарата не нужно.

*3 Это меню не отображается при перемещении по меню на дисплее. Оно доступно только посредством ввода кода прямой команды.

*4 Эта функция позволяет аппарату автоматически настраивать дату и время каждый раз при получении информации о вызывающем абоненте, включая информацию о дате и времени. Чтобы включить эту функцию, выберите “Caller ID [Авто]”. Чтобы отключить эту функцию, выберите “Вручную” (только для пользователей услуги Caller ID).

Чтобы использовать эту функцию, сначала установите дату и время (стр. 15).

*5 Базовый блок серии KX-TGF310: это меню не отображается, если для режима ретранслятора установлено значение “Вкл.”.

*6 Мелодии, предустановленные в данном изделии (“Звонок 3” - “Звонок 40”), используются с разрешения © 2012 Copyrights Vision Inc.

*7 Этот параметр доступен в случае наличия искателя (KX-TGA20RU). Дополнительную информацию об искателе см. в руководстве по установке.

Программирование

- *8 На дисплее телефона, к которому прилагается искатель, отображается сообщение “1 : Искатель1”.
- *9 Если зарегистрированы 2 или более искателей.
- *10 Это меню не отображается, если для режима ретранслятора установлено значение “Вкл. ”.
- *11 Чтобы просматривать информацию о вызывающем абоненте после снятия трубки для ответа на вызов, отключите эту функцию.
- *12 Время повторного вызова/флэш зависит от телефонной станции или УАТС. При необходимости обратитесь к поставщику услуг УАТС.
- *13 Чтобы не допустить присоединения других пользователей к вашим разговорам с внешними абонентами, включите эту функцию.
- *14 Только трубка
- *15 Трубка для серии KX-TGF320: данная пиктограмма меню отображается, если искатель не зарегистрирован.
- *16 Только базовый блок
- *17 Трубка для серии KX-TGF310: данная пиктограмма меню отображается, если искатель не зарегистрирован.
- *18 Базовый блок для серии KX-TGF310: стр. 3
- *19 Базовый блок серии KX-TGF310: это меню не отображается, если для режима ретранслятора установлено значение “Вкл. ”.

Будильник

Сигнал будильника подается в заданное время в течение 1 минуты и повторяется 5 раз через каждые 5 минут (функция повтора сигнала). Для сигнала будильника можно также отобразить текст сообщения-памятки. В общей сложности для каждой трубки можно запрограммировать 3 отдельных времен сигнала будильника. Для каждого времени сигнала будильника можно установить одну из 3 настроек будильника (однократно, ежедневно или еженедельно).

Важная информация:

- Проверьте правильность установки даты и времени аппарата (стр. 15).

Трубка

- 1 # 7 2 0
- 2 : Выберите необходимый сигнал будильника. → [OK]
- 3 : Выберите необходимую настройку сигнала будильника. → [OK]

Вкл.

Отключает сигнал будильника. Перейдите к шагу 9.

Один раз

Сигнал будильника подается однократно в заданное время.

Ежедневно

Сигнал будильника подается ежедневно в заданное время. Перейдите к шагу 5.

Еженедельно

Сигнал будильника подается еженедельно в заданное время.

- 4 Продолжите выполнение действия в соответствии с выбором на шаге 3.

■ Однократно:

Введите нужную дату и месяц. → [OK]

■ Еженедельно:

: Выберите нужный день недели и нажмите . → [OK]

- 5 Установите необходимое время. → [OK]
- 6 Введите текст сообщения-памятки (макс. 10 знаков). → [OK]
- 7 : Выберите необходимый тональный сигнал будильника. → [OK]
 - Рекомендуется выбирать тональный сигнал звонка, отличный от тонального сигнала, используемого для внешних вызовов.
- 8 : Выберите нужную настройку повтора сигнала будильника. → [OK]
- 9 [OK] →

Примечание:

- Нажмите , чтобы полностью отключить будильник.

- Если трубка используется, сигнал будильника не подается до тех пор, пока трубка не переключается на режим ожидания.
- Нажмите любую клавишу набора [☎], чтобы прекратить подачу сигнала будильника без отключения функции повтора.
- Если нужно осуществить внешний вызов при включенной функции повтора сигнала будильника, следует выключить данную функцию до осуществления вызова.

Режим Не тревожить

Режим Не тревожить позволяет выбрать период времени, в течение которого трубка не будет звонить при внешних вызовах. Эта функция полезна, если вы не хотите, чтобы вас беспокоили, например, во время сна. Режим Не тревожить можно установить для каждой трубки. Используя функцию категорий телефонной книги (стр. 26), можно также выбирать категории абонентов, в отношении которых режим Не тревожить не будет действовать, и трубка будет звонить (только для пользователей услуги AON и Caller ID).

Важная информация:

- Проверьте правильность установки даты и времени аппарата (стр. 15).
- Если вы установили будильник, сигнал будильника подается, даже если режим Не тревожить включен.

Включение/выключение режима Не тревожить

Трубка/базовый блок

- 1 [☎]#238
- 2 [↕]: Выберите нужную настройку. → [OK]
 - Если выбрано значение “Выкл.”, нажмите [☎] на трубке или [↔] на базовом блоке для выхода.
- 3 Введите точное время, в которое следует запускать эту функцию. → [OK]
- 4 Введите точное время, в которое следует отключать эту функцию. → [OK]
- 5 Продолжайте выполнять операции для вашего устройства.
Трубка: [☎]
Базовый блок: [↔]

Изменение времени начала и окончания

Трубка/базовый блок

- 1 [☎]#237
- 2 Продолжайте с шага 3, “Включение/выключение режима Не тревожить”, стр. 37.

Установка задержки звонка

Эта функция позволяет трубке звонить при включенном режиме Не тревожить, если вызывающий абонент ждет достаточно долго. По истечении выбранного периода времени трубка звонит. Если выбрать “Звонок выкл.”, то в режиме Не тревожить трубка никогда не звонит.

Трубка/базовый блок

- 1 [☎]#239
- 2 [↕]: Выберите нужную настройку. → [OK]
- 3 Продолжайте выполнять операции для вашего устройства.
Трубка: [☎]
Базовый блок: [↔]

Примечание:

- Когда автоответчик отвечает на вызов, эта функция не работает. (Серия KX-TGF320: стр. 3)

Выбор категорий, в отношении которых режим Не тревожить не действует

Трубка/базовый блок

- 1 [☎]#241
- 2 [↕]: выберите нужную категорию. → [✓]
 - Рядом с выбранными номерами категорий отображается “✓”.
 - Чтобы отменить выбранную категорию: [↕]: выберите категорию. → Повторно нажмите [✓]. “✓” исчезнет.
- 3 [OK]
- 4 Продолжайте выполнять операции для вашего устройства.
Трубка: [☎]
Базовый блок: [↔]

Радио-няня

С помощью этой функции можно прослушивать комнату, в которой находится другая трубка, что позволяет легко контролировать происходящее в ней из других мест или помещений в доме.

Программирование

Контролируемая трубка (находящаяся, например, в детской) автоматически звонит на контролирующую трубку, базовый блок или сохраненный номер телефона при обнаружении звуков.

Важная информация:

- Следует выполнить пробное включение функции радио-няни, чтобы убедиться в том, что функция радио-няни настроена надлежащим образом. Например, проверьте чувствительность функции. Проверьте соединение, если переадресовываете функцию радио-няни на внешнюю линию.
- Эта функция не должна использоваться в качестве замены наблюдения медицинским или ухаживающим персоналом. Ухаживающий персонал обязан оставаться достаточно близко для решения любых непредвиденных обстоятельств.

Примечание:

- Если аппарат подключен к системе УАТС, функцию радио-няни установить нельзя.
- В режиме контроля потребления заряда батареи выше обычного. Рекомендуется оставлять контролируемую трубку на зарядном устройстве.
- Контролируемая трубка не звонит, когда находится в режиме контроля. В случае размещения базового блока рядом с контролируемой трубкой выключите громкость звонка базового блока (стр. 32).

Настройка функции радио-няни

Выполните операцию по настройке контролируемой трубки (например, трубки, размещенной в детской комнате).

Контроль с помощью аппарата

Функция радио-няни становится доступной:

- между трубками
- между трубкой и базовым блоком

Трубка

- 1 [☰] [#] [2] [6] [8]
- 2 [↕]: “Вкл.” → [OK]
- 3 [↕]: выберите номер нужного аппарата, с помощью которого будет выполняться контроль. → [OK]
 - На дисплее отобразится “Радионяня”.
 - Отобразится имя/номер зарегистрированного аппарата.

Примечание:

- Когда данная функция включена, другая трубка или базовый блок может получить сигнал от контролируемой трубки с помощью внутреннего вызова.

Контроль по внешней линии

При включении этой функции аппарат будет звонить на предварительно запрограммированный номер телефона при обнаружении звуков трубкой. Ответив на вызов, вы сможете прослушивать звуки в комнате, где расположена трубка.

■ Из телефонной книги:

- 1 [☰] [#] [2] [6] [8]
- 2 [↕]: “Вкл.” → [OK]
- 3 [↕]: Выберите “Внешний”, чтобы осуществлять контроль по внешней линии. → [☰] → [☰]
- 4 [↕]: “Тел книга” → [OK]
- 5 [↕]: Выберите запись телефонной книги. → [OK]
 - На дисплее отобразится “Радионяня”.

Примечание:

- Если отредактировать запись телефонной книги, назначенной для функции контроля, изменения записи не передаются контролирующей трубке.

■ Вводом номеров телефонов:

- 1 [☰] [#] [2] [6] [8]
- 2 [↕]: “Вкл.” → [OK]
- 3 [↕]: Выберите “Внешний”, чтобы осуществлять контроль по внешней линии. → [☰] → [☰]
- 4 [↕]: “Вручную” → [OK]
- 5 Введите нужное имя. → [OK]
- 6 Введите нужный номер. → [OK] 2 раза
 - На дисплее отобразится “Радионяня”.

Примечание:

- Отображается зарегистрированное имя или номер.

Выключение функции радио-няни

Контролируемая трубка не может использоваться, пока для функции радио-няни установлено значение “Вкл.”.

Трубка

- 1 Нажмите [☎] на контролируемой трубке.
- 2 [↕]: “Вкл. / Выкл.” → [OK]
- 3 [↕]: “Выкл.” → [OK] → [📞]

Редактирование номера контроля по внешней линии

Трубка

- 1 Нажмите [☎] на контролируемой трубке.
- 2 [↕]: “Вкл. / Выкл.” → [OK]
- 3 [↕]: “Вкл.” → [OK]
- 4 [↕]: Выберите внешнюю линию. → [☎]
- 5 [☎] → [↕]: “Исправить” → [OK]
- 6 При необходимости отредактируйте имя. → [OK]
- 7 При необходимости отредактируйте номер телефона. → [OK] 2 раза

Удаление номера контроля по внешней линии

Трубка

- 1 Нажмите [☎] на контролируемой трубке.
- 2 [↕]: “Вкл. / Выкл.” → [OK]
- 3 [↕]: “Вкл.” → [OK]
- 4 [↕]: Выберите внешнюю линию. → [☎]
- 5 [☎] → [↕]: “Удалить” → [OK]
- 6 [↕]: “Да” → [OK] → [📞]

Настройка чувствительности

Чувствительность функции контроля можно настроить. Увеличьте или уменьшите чувствительность, чтобы настроить уровень срабатывания функции контроля за детьми.

- Эту функцию нельзя установить во время прослушивающего вызова.

Трубка

- 1 Нажмите [☎] на контролируемой трубке.
- 2 [↕]: “Чувствительность” → [OK]
- 3 [↕]: Выберите нужный параметр. → [OK] → [📞]

Ответ на вызов, осуществленный с помощью функции радио-няни

■ При осуществлении контроля с помощью аппарата

Трубка: нажмите [📞], чтобы ответить на вызов.

Базовый блок: нажмите [📞], чтобы ответить на вызов.

Если нужно ответить с помощью контролирующего аппарата, нажмите [☎].

- Контролирующий аппарат будет автоматически отвечать на вызовы, если для функции автоматического ответа на внутренние вызовы установлено значение “Вкл.” (стр. 21).

Примечание:

- В случае получения внешнего вызова во время связи с контролируемой трубкой прозвучит тональный сигнал прерывания.
 - Чтобы ответить на вызов с помощью трубки, нажмите [📞], затем нажмите [📞].
 - Чтобы ответить на вызов с помощью базового блока, нажмите [📞] 3 раза.*1
- *1 Если нажато [☎], нажмите [📞] 2 раза.

■ При осуществлении контроля по внешней линии:

Ответьте на вызов.

Если нужно ответить с помощью контролирующего телефона, нажмите [#]1 в тональном режиме набора.

Функцию радио-няни можно отключить, нажав [#]0.

Примечание:

- Аппарат отключает вызов автоматически через 2 минуты.

Другие возможности программирования

Изменение имени трубки

По умолчанию трубка имеет имя от “Трубка 1” до “Трубка 6”. Можно настроить имя каждой трубки (“Иван”, “Кухня” и т.д.). Для отображения имени трубки в режиме ожидания, включите функцию отображения имени трубки (стр. 40).

Программирование

Трубка

- 1 [☰]#104
- 2 Введите нужное имя (макс. 10 знаков).
- 3 [OK] → [☎]

Отображение имени трубки

Можно выбрать, должно ли отображаться имя трубки в режиме ожидания. По умолчанию установлено значение “Выкл.”.

Трубка

- 1 [☰]#105
- 2 [↕]: Выберите нужный параметр. → [OK] → [☎]

Ограничение вызова

Можно ограничить набор определенных номеров с выбранных аппаратов. Можно назначить до 6 номеров телефонов для ограничения и выбрать аппараты для ограничения. Сохранение здесь кодов зон не дает аппаратам, для которых установлено ограничение, набирать любые номера телефонов с такими кодами зон.

Трубка/базовый блок

- 1 [☰]#256
- 2 Введите PIN-код базового блока (по умолчанию: “0000”).
 - Если вы забыли свой PIN-код, обратитесь в авторизованный центр обслуживания.
- 3 [↕]: выберите нужные аппараты для ограничения. → [✓]
 - Рядом с выбранными номерами отобразится “✓”.
 - Чтобы отменить выбранный аппарат: [↕]: выберите аппарат. → Повторно нажмите [✓]. “✓” исчезнет.
- 4 [OK]
- 5 Выберите позицию в памяти, нажимая кнопки от 1 до 6. → [OK]
- 6 Введите номер телефона или код зоны для ограничения (макс. 8 цифр). → [OK]
- 7 Продолжайте выполнять операции для вашего устройства.
Трубка: [☎]
Базовый блок: [↔]

Усиление защиты телефонных вызовов

Можно повысить защиту телефонных разговоров, установив для этой функции значение “Усиленная”. Если выбрано значение “Усиленная”, отображается . По умолчанию установлено значение “Обычная”.

Трубка/базовый блок

- 1 [☰]#729
- 2 [↕]: Выберите нужную установку. → [OK]
- 3 Продолжайте выполнять операции для вашего устройства.
Трубка: [☎]
Базовый блок: [↔]

Примечание:

- Если для режима ретранслятора установлено значение “Вкл.” (стр. 41):
 - Для защиты установлено значение “Обычная”, и отображается .
 - В меню дисплея (стр. 33) не отображается “Защита”.
- Если включена функция усиленной защиты, во время разговоров могут возникать помехи звука.

Изменение PIN-кода базового блока

Важная информация:

- При изменении PIN-кода (персонального идентификационного номера) обязательно запишите новый PIN-код. Аппарат не сообщает PIN-код. Если вы забыли свой PIN-код, обратитесь в авторизованный центр обслуживания.

Трубка/базовый блок

- 1 [☰]#132
- 2 Введите текущий 4-значный PIN-код базового блока (по умолчанию: “0000”).
- 3 Введите новый 4-значный PIN-код базового блока. → [OK]
- 4 [↕]: “да” → [OK]
- 5 Продолжайте выполнять операции для вашего устройства.
Трубка: [☎]
Базовый блок: [↔]

Регистрация аппарата

Работа с несколькими аппаратами

Дополнительные трубки



На базовом блоке может быть зарегистрировано до 6 трубок.

Важная информация:

- Модель дополнительной трубки для использования с данным аппаратом указана на стр. 4. В случае использования трубки другой модели некоторые операции могут быть недоступны.

Регистрация трубки на базовом блоке

Поставляемые трубка и базовый блок предварительно зарегистрированы. Если по какой-либо причине трубка не зарегистрирована на базовом блоке (например, отображается , даже если трубка находится рядом с базовым блоком), зарегистрируйте трубку повторно.





- 1 Трубка:**
[] [#] [1] [3] [0]
- 2 Базовый блок:**
Нажмите и удерживайте [] приблизительно 5 секунд.
 - Если начнут звонить все зарегистрированные трубки, нажмите [] еще раз, чтобы остановить сигнал, а затем повторите этот шаг.
- 3 Трубка:**
[OK] → Дождитесь отображения “PIN базы”.
→ Введите PIN-код базового блока (по умолчанию: “0000”). → [OK]
 - Если вы забыли свой PIN-код, обратитесь в авторизованный центр обслуживания.

Отмена регистрации трубки

Трубка может отменить свою регистрацию на базовом блоке или регистрацию других трубок на этом же базовом блоке. Это позволяет трубке завершить беспроводное соединение с системой.

Трубка/базовый блок

- 1 [] [#] [1] [3] [1]**
 - Отображаются все трубки, зарегистрированные на базовом блоке.

- 2 []:** Выберите трубку, регистрацию которой необходимо отменить. → [OK]
- 3 []:** “Да” → [OK]
- 4** Продолжайте выполнять операции для вашего устройства.
Трубка: []
Базовый блок: []

Увеличение зоны действия базового блока





Зону действия сигнала базового блока можно увеличить, используя DECT-ретранслятор. Используйте только Panasonic DECT-ретранслятор, упомянутый на стр. 4. Подробнее об этом можно узнать у регионального дилера Panasonic.

Важная информация:

- Прежде чем регистрировать ретранслятор на базовом блоке, необходимо включить режим ретранслятора.
- Не используйте более одного ретранслятора одновременно.



Установка режима ретранслятора

Трубка/базовый блок

- 1 [] [#] [1] [3] [8]**
- 2 []:** Выберите нужную настройку. → [OK]
- 3** Продолжайте выполнять операции для вашего устройства.
Трубка: []
Базовый блок: []

Регистрация DECT-ретранслятора (KX-A405/ KX-A406) на базовом блоке

Примечание:

- Используйте ретранслятор, который не был зарегистрирован на другом блоке. Если ретранслятор зарегистрирован на другом блоке, сначала отмените регистрацию, следуя инструкциям из Руководства по установке DECT-ретранслятора.
- 1 Базовый блок:**
Нажмите и удерживайте [] приблизительно 5 секунд.
 - 2 DECT-ретранслятор:**
Подключите адаптер переменного тока и подождите, пока индикаторы  и  загорятся зеленым цветом.



Программирование

3 Базовый блок:

Чтобы выйти из режима регистрации, нажмите [↵].

Услуги идентификации вызывающего абонента (АОН и Caller ID)

Важная информация:

- Этот аппарат поддерживает услугу АОН и услугу Caller ID. Услуга Caller ID соответствует стандарту ETS300659, разработанному Европейским институтом телекоммуникационных стандартов ETSI, и поддерживает 2 протокола: FSK и DTMF. Для отображения номеров телефонов вызывающих абонентов нужно подключить соответствующую услугу у вашего поставщика услуг телефонной связи. Для получения подробных сведений обратитесь к вашему поставщику услуг телефонной связи.









Выбор режима идентификации вызывающего абонента

Доступно 4 режима:



- “**Авто**” (по умолчанию): аппарат автоматически опознает услугу АОН или Caller ID в зависимости от того, какая услуга предоставляется.
- “**АОН**”: установка аппарата на услугу АОН.
- “**Caller ID**”: установка аппарата на услугу Caller ID. Чтобы использовать услугу Caller ID, необходимо подключить ее.
- “**АОН выкл.**”: отключение режима АОН.

Во избежание любых проблем в случае изменения услуги в будущем, для пользователей услуг АОН и Caller ID рекомендуется настройка “**Авто**” (по умолчанию).

Трубка/базовый блок

- 1     
- 2 : выберите нужный режим. → **[OK]**
- 3 Продолжайте выполнять операции для вашего устройства.
Трубка: 
Базовый блок: 

Примечание:

- После изменения режима определения абонента определенные пиктограммы, которые отображаются на базовом блоке, исчезают на несколько мгновений, а пиктограмма  на трубке может отобразиться на несколько мгновений. Это обычное явление, и трубку можно использовать, как только отобразится .

- Если услуга, предоставляемая в вашей местности, изменяется с АОН на Caller ID:
 - Требуется подключение у вашего поставщика услуг телефонной связи.
 - Измените режим идентификации вызывающего абонента на “**Авто**” или “**Caller ID**”.
- **Для пользователей АОН и вызывающего абонента**
Если установлено “**Авто**” или “**АОН**”, внешние абоненты слышат голосовые указания, когда устройство проверяет АОН. Голосовые указания подаются в соответствии с правилами использования АОН. Если на вызовы не получен ответ или же если вызовы не передаются на автоответчик в течение 2 минут в зависимости от настроек ограничения времени звонка, вызовы завершаются автоматически (стр. 46).

Функции сервиса идентификации вызывающего абонента

Трубка/базовый блок

После получения информации о вызывающем абоненте отображается номер телефона вызывающего абонента. В списке вызывавших абонентов записывается информация о последних 50 вызывавших абонентах, начиная от самых последних вызовов до самых ранних.

- Если аппарат подключен к системе УАТС, информация о вызывающем абоненте может приниматься неправильно. Обратитесь к поставщику услуг УАТС.

Примечание:

- **Для пользователей услуги Caller ID (протокол FSK)**
Если аппарат не может принять информацию о вызывающем абоненте, отображается следующее сообщение:
 - “**Вне региона**”: абонент набирает номер из зоны, в которой услуга Caller ID не предоставляется.
 - “**Скрыт. номер**”/“**Скрытый номер**”^{*1}: абонент запрещает отправку информации о себе.
- ^{*1} Отображается при просмотре списка вызывавших абонентов.

Идентификация вызывающего абонента

Пропущенные вызовы

Трубка/базовый блок

Если информация о вызывающем абоненте получена, но вызов остался без ответа, аппарат обрабатывает вызов как пропущенный, и отображается →. Это позволяет понять, следует ли просматривать список вызывавших абонентов, чтобы узнать, кто звонил в ваше отсутствие. Даже если в списке вызывавших абонентов просмотрен только один пропущенный вызов (стр. 44), → исчезает с дисплея. При поступлении нового вызова вновь отобразится →.

Примечание:

- Даже при наличии непросмотренных пропущенных вызовов пиктограмма → исчезает с дисплея режима ожидания, когда на зарегистрированной трубке выполняются приведенные ниже действия:
 - установка трубки на зарядное устройство;
 - нажатие [📞] на трубке;
 - нажатие [↔] на базовом блоке.

Отображение имени из телефонной книги

Если полученная информация о вызывающем абоненте совпадает с телефонным номером, сохраненным в телефонной книге, имя, сохраненное в телефонной книге, отображается на дисплее и заносится в список вызывавших абонентов.

Голосовой АОН/Caller ID

Трубка/базовый блок

Эта функция позволяет узнать, кто звонит, объявляя информацию о вызывающем абоненте.

Чтобы использовать эту функцию, необходимо:

- установить для режима идентификации вызывающего абонента настройку, отличную от “АОН выкл.”, в зависимости от того, какая услуга предоставляется (стр. 43). Чтобы использовать услугу Caller ID, необходимо подключить ее.
- обратиться к вашему поставщику услуг телефонной связи для получения подробных сведений об услуге и ее доступности;
- включить эту функцию (стр. 32).
- сохранить имя и номер телефона в телефонной книге (стр. 26).

Объявление имени из телефонной книги

Если от вашего поставщика услуг телефонной связи получена информация о вызывающем абоненте, и если она совпадает с номером телефона,

сохраненным в телефонной книге, при каждом звонке объявляется сохраненное имя. Если этот номер телефона не был сохранен в телефонной книге, отображается информация о вызывающем абоненте.

Важная информация:

- Для использования функции голосового АОН/Caller ID введите имя в режиме ввода знаков кириллицы при сохранении записей в телефонной книге.
- Функция голосового АОН/Caller ID поддерживает символы русского языка (кириллические символы, символы с умляutom (Ё,ё) и цифры) при произношении имен.

Примечание:

- Произношение имени может отличаться от реального. Данная функция может не произносить все имена правильно.
- Если номер телефона вызывающего абонента соответствует записи в черном списке (стр. 23), то извещение голосового АОН/Caller ID не подается.

Список вызывавших абонентов

Важная информация:

- Проверьте правильность установки даты и времени аппарата (стр. 15).

Просмотр списка вызывавших абонентов и обратный вызов

Трубка/базовый блок

- 1 [→]
- 2 Нажмите [▼], чтобы найти самый последний вызов, или [▲], чтобы найти самый ранний вызов.
- 3 Продолжайте выполнять операции для вашего устройства.

Трубка:

- Чтобы сделать обратный вызов, нажмите [↶].
- Нажмите [📞] для выхода.

Базовый блок:

- Чтобы сделать обратный вызов, снимите проводную трубку.
- Нажмите [↔] для выхода.

Идентификация вызывающего абонента

Примечание:

- Если запись уже просмотрена, или на нее дан ответ, отображается “✓”.

Редактирование телефонного номера вызывавшего абонента

Трубка

- 1 [→]
- 2 [↕]: Выберите нужную запись. → [☐]
- 3 [↕]: “Исправить и вызвать” → [ОК]
- 4 Исправьте номер.
- 5 [↶]

Базовый блок

- 1 [→]
- 2 [↕]: Выберите нужную запись. → [☐]
- 3 Исправьте номер.
- 4 Снимите проводную трубку.

Удаление информации о выбранном вызывавшем абоненте

Трубка/базовый блок

- 1 [→]
- 2 [↕]: Выберите нужную запись.
- 3 [X] → [↕]: “да” → [ОК]
- 4 Продолжайте выполнять операции для вашего устройства.
Трубка: [☎]
Базовый блок: [↔]

Удаление всей информации о вызывавшем абоненте

Трубка/базовый блок

- 1 [→]
- 2 [X] → [↕]: “да” → [ОК]
- 3 Продолжайте выполнять операции для вашего устройства.
Трубка: [☎]
Базовый блок: [↔]

Настройки идентификации вызывающего абонента для пользователей АОН

Следующие настройки установлены изготовителем в стандартные значения. Изменение этих настроек может повысить или понизить надежность АОН.

Выбор отображаемого количества цифр

Можно выбрать количество цифр телефонного номера для отображения. Чтобы номер отображался правильно, эта установка должна быть настроена на количество цифр в телефонном номере в вашем городе (например, 7 цифр в Москве).

Трубка/базовый блок

- 1 [☐]#219
- 2 [↕]: Выберите нужную настройку. → [ОК]
- 3 Продолжайте выполнять операции для вашего устройства.
Трубка: [☎]
Базовый блок: [↔]

Примечание:

- Возможны случаи, когда информация о вызывающем абоненте не отправляется АТС, или когда номер вызывающего абонента отображается неверно.

Выбор числа сигналов запроса

Если информация о вызывающем абоненте принимается неверно, то можно изменить число сигналов запроса.

- Значение параметра по умолчанию — 3.

Трубка/базовый блок

- 1 [☐]#220
- 2 Введите число сигналов запроса (от 1 до 5). → [ОК]
- 3 Продолжайте выполнять операции для вашего устройства.
Трубка: [☎]
Базовый блок: [↔]

Идентификация вызывающего абонента

Выбор длительности сигналов запроса

Если информация о вызывающем абоненте принимается неверно, то можно изменить длительность сигналов запроса.

- По умолчанию установлено значение 140 мс (ms).

Трубка/базовый блок

- 1 **[☰]#221**
- 2 Введите длительность сигналов запроса (100-300 мс; кратно 10). → **[OK]**
- 3 Продолжайте выполнять операции для вашего устройства.
Трубка: **[☎]**
Базовый блок: **[↔]**

Выбор задержки между сигналами запроса

Если информация о вызывающем абоненте принимается неверно, то можно изменить время между повторяющимися сигналами запроса.

- По умолчанию установлено значение 200 мс (ms).

Трубка/базовый блок

- 1 **[☰]#222**
- 2 Введите длительность задержки (100-900 мс; кратно 50). → **[OK]**
- 3 Продолжайте выполнять операции для вашего устройства.
Трубка: **[☎]**
Базовый блок: **[↔]**

Выбор задержки для ответа на вызов

Если информация о вызывающем абоненте принимается неверно, то можно изменить задержку между сигналами запроса.

- По умолчанию установлено значение 200 мс (ms).

Трубка/базовый блок

- 1 **[☰]#223**
- 2 Введите длительность задержки (100-900 мс; кратно 50). → **[OK]**
- 3 Продолжайте выполнять операции для вашего устройства.
Трубка: **[☎]**
Базовый блок: **[↔]**

Выбор лимита времени звонка

Аппарат продолжает звонить до истечения лимита звонка даже после того, как вы ответите на вызов, сняв трубку на другом телефоне, подключенному к той же телефонной линии. Звонок, подаваемый аппаратом, может помешать разговору по другому телефону. Длительность звонка можно уменьшить, выбрав лимит времени звонка.

- Значение параметра по умолчанию — 120 сек. (sec.)

Трубка/базовый блок

- 1 **[☰]#242**
- 2 **[↕]**: Выберите нужную настройку. → **[OK]**
- 3 Продолжайте выполнять операции для вашего устройства.
Трубка: **[☎]**
Базовый блок: **[↔]**

Примечание:

- Если установлено слишком короткое время звонка, вызывающий абонент может быть отсоединен до ответа на вызов.

Автоответчик

Доступно для:
серии KX-TGF320 (стр. 3)

Автоответчик может отвечать на вызовы и записывать их, когда вы не можете подойти к телефону.

Кроме того, можно установить аппарат на воспроизведение приветственного сообщения, но не на запись сообщений вызывающих абонентов, выбрав “Приветствие” в качестве настройки времени записи (стр. 54).

Важная информация:

- Проверьте правильность установки даты и времени аппарата (стр. 15).

Емкость памяти (включая ваше приветственное сообщение)

Общая длительность записи составляет приблизительно 40 минут. Можно записать до 64 сообщений.

Примечание:

- Когда память для сообщений заполняется:
 - На дисплее трубки и базового блока отображается сообщение “Автоотв. полн.”.
 - Когда автоответчик включен, на базовом блоке быстро мигает индикатор включения/выключения ответа (☎).
 - Пиктограмма ☎ и общее количество новых сообщений не отображаются, даже когда автоответчик включен.
 - Если используется предварительно записанное приветственное сообщение, аппарат автоматически переключается на другое предварительно записанное приветственное сообщение, предлагающее абоненту позвонить еще раз позднее.
 - Если вы записали собственное приветственное сообщение, абоненты слышат это сообщение, хотя их сообщения не записываются.

Включение/выключение автоответчика

Автоответчик предварительно установлен во включенное состояние.

Базовый блок

Нажмите [☎], чтобы включить/выключить автоответчик.

Трубка

1 Для включения:

[☎]#3|2|7

Для выключения:

[☎]#3|2|8

2 [☎]

Примечание для базового блока и трубки:

- Когда автоответчик включен:
 - на базовом блоке загорается индикатор включения/выключения ответа (☎).
 - на трубке отображается пиктограмма ☎.

Приветственное сообщение

Когда аппарат отвечает на вызов, для вызывающих абонентов воспроизводится приветственное сообщение.

Можно использовать:

- собственное приветственное сообщение;
- предварительно записанное приветственное сообщение.

Запись собственного приветственного сообщения

Эту настройку можно выполнить с помощью базового блока или трубки.

Трубка/базовый блок

1 [☎]#3|0|2

2 [↵]: “да” → [OK]

3 После звукового сигнала отчетливо проговорите сообщение на расстоянии около 20 см (см) от микрофона (макс. 2 минуты и 30 секунд).

4 Чтобы остановить запись, нажмите [■].

5 Продолжайте выполнять операции для вашего устройства.

Трубка: [☎]

Базовый блок: [↵]

Автоответчик

Использование предварительно записанных приветственных сообщений

В аппарате предварительно записаны 2 приветственных сообщения:

- Если вы удалили или не записали собственное приветственное сообщение, аппарат воспроизводит для вызывающих абонентов предварительно записанное приветственное сообщение, предлагающее абонентам оставить свое сообщение.
- Если для продолжительности записи сообщения (стр. 54) установлено значение “Приветствие”, сообщения вызывающих абонентов не записываются, а аппарат воспроизводит другое предварительно записанное приветственное сообщение, предлагающее абонентам позвонить еще раз.

Возврат к предварительно записанному приветственному сообщению

При возврате к предварительно записанному приветственному сообщению после записи собственного приветственного сообщения собственное записанное приветственное сообщение удаляется.

Эту настройку можно выполнить с помощью базового блока или трубки.

Трубка/базовый блок

- 1 [☎]#304
- 2 [OK]
- 3 Продолжайте выполнять операции для вашего устройства.
Трубка: [📞]
Базовый блок: [↔]

Воспроизведение приветственного сообщения

Трубка/базовый блок

- 1 [☎]#303
- 2 Продолжайте выполнять операции для вашего устройства.
Трубка: [📞]
Базовый блок: [↔]

Прослушивание сообщений

Важная информация:

- Если ваш поставщик услуг телефонной связи предоставляет услугу голосовой почты, эта услуга может отвечать на вызовы раньше, чем встроенный автоответчик аппарата успевает отвечать на вызовы и записывать сообщения. В таком случае сообщения, которые должны быть записаны автоответчиком, будут записаны услугой голосовой почты. Подробнее см. в разделе “Для абонентов стационарной услуги голосовой почты” (стр. 53).
- При использовании базового блока или трубки для прослушивания сообщений функция подавления шума (стр. 19) включается автоматически, несмотря на настройки (пиктограмма  не отображается).

Использование базового блока

Если записаны новые сообщения

- [▶■] на базовом блоке мигает.
- На дисплее базового блока отображается  с общим числом новых сообщений.

Нажмите [▶■].

- Во время воспроизведения на базовом блоке горит [▶■].
- Если записаны новые сообщения, базовый блок воспроизводит новые сообщения.
- Если новых сообщений не записано, на базовом блоке воспроизводятся все сообщения.

Эксплуатация автоответчика во время воспроизведения

Клавиша	Режим работы телефона
[▲] или [▼] ИЛИ [±] ¹	Отрегулировать громкость громкоговорителя
[◀◀]	Повторить сообщение ²
[▶▶]	Пропустить сообщение
[P]	Приостановить воспроизведение сообщения Чтобы возобновить воспроизведение, нажмите [▶■].
[▶■]	Остановить воспроизведение
[X]	Удалить сообщение, воспроизводимое в данный момент

- *1 При каждом нажатии [**+**] громкость громкоговорителя увеличивается на несколько уровней.
- *2 При нажатии в течение первых 5 секунд сообщения воспроизводится предыдущее сообщение.

Обратный вызов (только для пользователей услуги АОН и услуги Caller ID)

Снимите проводную трубку.

■ Редактирование номера перед обратным вызовом

- 1 Во время воспроизведения нажмите [**□**].
- 2 Исправьте номер.
- 3 Снимите проводную трубку.

Перемотка сообщения назад

Нажмите и удерживайте [**◀**], пока устройство не начнет воспроизводить нужную часть сообщения.

- Во время перемотки назад базовый блок постоянно издает короткие тоновые сигналы. Скорость перемотки назад зависит от записанного сообщения.
- Когда сообщение будет перемотано в начало, оно будет воспроизведено с нормальной скоростью.

Перемотка сообщения вперед

Нажмите и удерживайте [**▶**], пока устройство не начнет воспроизводить нужную часть сообщения.

- Во время перемотки вперед базовый блок постоянно издает короткие тоновые сигналы. Скорость перемотки вперед зависит от записанного сообщения.
- Даже если нажать и удерживать [**▶**] в конце текущего сообщения, следующее сообщение все равно будет воспроизведено с нормальной скоростью.

Удаление всех сообщений

Нажмите [**X**] 2 раза, когда аппарат не используется.

Использование трубки

Если имеются новые записанные сообщения, на трубке отображается символ **☎** с общим числом новых сообщений.

1 Прослушивание новых сообщений:

[**☎**] [**#**] [**3**] [**2**] [**3**]

Прослушивание всех сообщений:

[**☎**] [**#**] [**3**] [**2**] [**4**]

2 По окончании нажмите [**☎**].

Примечание:

- Чтобы переключиться на динамик, нажмите [**☎**].

Эксплуатация автоответчика

[**☎**] → **☎** → [**OK**]

Клавиша	Режим работы телефона
[▲] или [▼]	Регулировать громкость громкоговорителя или динамика (во время воспроизведения)
[1] или [◀]	Повторить сообщение (во время воспроизведения)*1
[2] или [▶]	Пропустить сообщение (во время воспроизведения)
[3]	Войти в меню "Настройки"
[4]	Воспроизвести новые сообщения
[5]	Воспроизвести все сообщения
[6]	Воспроизвести приветственное сообщение
[7] [6]	Записать приветственное сообщение
[8]	Включить автоответчик
[☎]	Приостановка воспроизведения сообщения*2
[9] или [■]	Остановить запись Остановить воспроизведение
[0]	Выключить автоответчик
[X] [4]*3	Удалить сообщение, воспроизводимое в данный момент
[X] [5]	Удалить все сообщения
[X] [6]	Возврат к предварительно записанному приветственному сообщению

*1 При нажатии в течение первых 5 секунд сообщения воспроизводится предыдущее сообщение.

*2 Возобновление воспроизведения:
[**☎**]: "Прослушать" → [**OK**]

*3 Удаление можно также выполнить следующим образом:
[**☎**] → [**☎**]: "Удалить" → [**OK**] → [**☎**]: "да" → [**OK**]

Обратный вызов (только для пользователей услуги АОН и услуги Caller ID)

- 1 Во время воспроизведения нажмите [**☎**].
- 2 [**☎**]: "Набрать номер" → [**OK**]

Автоответчик

■ Редактирование номера перед обратным вызовом

- 1 Во время воспроизведения нажмите [⏏].
- 2 [↕]: “Исправить и вызвать” → [OK]
- 3 Отредактируйте номер. → [↶]

Удаление всех сообщений

- 1 [⏏]#325
- 2 [↕]: “да” → [OK] → [⏏]

Расширенные функции уведомления о новых сообщениях

Звуковое уведомление о сообщениях

Когда функция включена, базовый блок издает звуковые сигналы для оповещения о том, что записано новое входящее сообщение. Базовый блок издает по 2 коротких звуковых сигнала в минуту, пока сообщение не будет прослушано, если включен параметр “Сигнал базы”. По умолчанию установлено значение “Выкл.”.

Эту настройку можно выполнить с помощью базового блока или трубки.

Трубка/базовый блок

- 1 [⏏]#339
- 2 [↕]: Выберите нужную настройку. → [OK]
- 3 Продолжайте выполнять операции для вашего устройства.
Трубка: [⏏]
Базовый блок: [↶]

Уведомление о новых сообщениях звонком

Эта функция позволяет получать оповещения на телефон при записи новых сообщений. Базовый блок выполняет вызов на указанный телефонный номер. Автоответчиком можно управлять удаленно, чтобы прослушать новое сообщение.

Чтобы использовать эту функцию, необходимо:

- сохранить номер телефона, на который будет осуществляться вызов;
- включить параметр уведомления о новых сообщениях.

Приняв вызов уведомления о новых сообщениях, можно прослушать сообщения по телефону (стр. 51).

Эту настройку можно выполнить с помощью базового блока или трубки.

Важная информация:

- Сигнал уведомления о новом сообщении подается устройством в течение 1 минуты. Вызов не будет выполнен повторно, даже если он не будет принят.

Сохранение номера телефона, на который будет осуществляться вызов

Трубка

■ Из телефонной книги:

- 1 [⏏]#338
- 2 [↕]: “Уведомление на” → [OK] → [↶]
- 3 [↕]: “Тел книга” → [OK]
- 4 [↕]: выберите нужную запись телефонной книги. → [OK] → [⏏]

■ Введение номера телефона:

- 1 [⏏]#338
- 2 [↕]: “Уведомление на” → [OK] → [↶]
- 3 [↕]: “Вручную” → [OK]
- 4 Введите нужное имя (макс. 16 знаков). → [OK]
- 5 Выберите нужный номер (макс. 24 цифры). → [OK] 2 раза → [⏏]

Базовый блок

■ Из телефонной книги:

- 1 [⏏]#338
- 2 [↕]: “Уведомление на” → [OK] → [↶]
- 3 [↕]: выберите нужную запись телефонной книги. → [OK] → [↶]

■ Введение номера телефона:

- 1 [⏏]#338
- 2 [↕]: “Уведомление на” → [OK] → [↶]
- 3 Введите нужное имя (макс. 16 знаков). → [OK]
- 4 Выберите нужный номер (макс. 24 цифры). → [OK] 2 раза → [↶]

Включение и выключение параметра уведомления о новых сообщениях

Трубка/базовый блок

- 1 []#338
- 2 [↕]: “Вкл. /Выкл.” → [OK]
- 3 [↕]: Выберите нужную настройку. → [OK]
- 4 Продолжайте выполнять операции для вашего устройства.
Трубка: [☎]
Базовый блок: [↔]

Редактирование сохраненного номера телефона

Трубка

- 1 []#338
- 2 [↕]: “Уведомление на” → [OK]
- 3 [] → [↕]: “Исправить” → [OK]
- 4 При необходимости отредактируйте имя (макс. 16 знаков.). → [OK]
- 5 При необходимости отредактируйте номер телефона (макс. 24 цифры). → [OK] 2 раза → [☎]

Базовый блок

- 1 []#338
- 2 [↕]: “Уведомление на” → [OK] → []
- 3 При необходимости отредактируйте имя (макс. 16 знаков.). → [OK]
- 4 При необходимости отредактируйте номер телефона (макс. 24 цифры). → [OK] 2 раза → [↔]

Удаление сохраненного номера телефона

Трубка

- 1 []#338
- 2 [↕]: “Уведомление на” → [OK]
- 3 [] → [↕]: “Удалить” → [OK]
- 4 [↕]: “Да” → [OK] → [☎]
 - Параметр уведомления о новых сообщениях отключен.

Базовый блок

- 1 []#338
- 2 [↕]: “Уведомление на” → [OK] → [X]

3 [↕]: “да” → [OK] → [↔]

- Параметр уведомления о новых сообщениях отключен.

Активация и отмена пароля удаленного доступа к воспроизведению сообщений

Если функция включена, необходимо вводить пароль удаленного доступа (стр. 52) для воспроизведения новых сообщений во время вызова уведомления о новых сообщениях. Таким образом прослушивание сообщений становится недоступным для посторонних лиц. По умолчанию установлено значение “Отключен”.

- “Отключен”: чтобы прослушать новые сообщения, необходимо нажать [4] (пароль удаленного доступа вводить не нужно).
- “Включен”: чтобы прослушать новые сообщения, необходимо ввести пароль удаленного доступа и нажать [4].

Трубка/базовый блок

- 1 []#338
- 2 [↕]: “Код доступа” → [OK]
- 3 [↕]: Выберите нужную настройку. → [OK]
- 4 Продолжайте выполнять операции для вашего устройства.
Трубка: [☎]
Базовый блок: [↔]

Прослушивание сообщений

Ответив на вызов уведомления о новых сообщениях, можно прослушать сообщения следующим образом.

- Если для параметра пароля удаленного доступа задано значение “Отключен”:
Во время уведомления нажмите [4], чтобы воспроизвести новое сообщение.

- Если для параметра пароля удаленного доступа задано значение “Включен”:

- 1 Во время уведомления введите код удаленного доступа (стр. 52).
- 2 Чтобы воспроизвести новое сообщение, нажмите [4].

Примечание:

- В течение 10 секунд с начала прослушивания новых сообщений можно нажать [9] во время вызова, чтобы отключить функцию уведомления о новом сообщении вызовом.

Автоответчик

- После этого, даже если с базового блока поступает вызов уведомления о новых сообщениях, в списке повторного набора трубки такая запись не отображается. Однако в списке повторного набора базового блока она отображается как “Оповещение”.

Дистанционное управление

Используя телефон с тональным набором, можно позвонить на собственный телефонный номер и получить доступ к аппарату, чтобы прослушать сообщения или изменить настройки автоответчика. Голосовые указания аппарата подсказывают, какие клавиши набора номера следует нажимать для выполнения различных действий.

Код удаленного доступа

Для дистанционного управления автоответчиком необходимо вводить 3-х значный код удаленного доступа. Этот код предохраняет ваши сообщения от дистанционного прослушивания посторонними лицами.

Эту настройку можно выполнить с помощью базового блока или трубки.

Важная информация:

- Для дистанционного управления автоответчиком сначала необходимо задать код удаленного доступа.

Трубка/базовый блок

- 1 [☎] # 3 0 6
- 2 Чтобы включить дистанционное управление, введите нужный код удаленного доступа из 3-х цифр.
- 3 [OK]
- 4 Продолжайте выполнять операции для вашего устройства.
Трубка: [📞]
Базовый блок: [↔]

Отключение дистанционного управления

Нажмите [✕] на шаге 2 в разделе “Код удаленного доступа”, стр. 52.

- Введенный код дистанционного доступа удален.

Дистанционное использование автоответчика

- 1 Наберите свой телефонный номер, используя телефон с тональным набором номера.
- 2 После начала приветственного сообщения введите код удаленного доступа.
- 3 Нажмите [9], чтобы включить голосовые указания.
- 4 Управляйте аппаратом с помощью дистанционных команд (стр. 52).
- 5 Закончив, повесьте трубку.

Голосовые указания

При работе в режиме дистанционного управления голосовые указания аппарата помогают управлять им. Нажмите [9] после ввода кода удаленного доступа, чтобы включить голосовые указания.

Примечание:

- Если не нажимать клавиши набора номера в течение 10 секунд после подачи голосовой команды, аппарат разъединяет вызов.

Дистанционные команды

Нажимайте следующие клавиши набора номера для доступа к соответствующим функциям автоответчика:

Клавиша	Режим работы телефона
[1]	Повторить сообщение (во время воспроизведения)*1
[2]	Пропустить сообщение (во время воспроизведения)
[4]	Воспроизвести новые сообщения
[5]	Воспроизвести все сообщения
[6]	Воспроизвести приветственное сообщение
[7]	Записать приветственное сообщение
[9]	Повторить голосовые указания (воспроизведение или запись остановлены)
[0]	Выключить автоответчик
[✕] 4	Удалить сообщение, воспроизводимое в данный момент
[✕] 5	Удалить все сообщения

Клавиша	Режим работы телефона
*6	Возврат к предварительно записанному приветственному сообщению (во время воспроизведения приветственного сообщения)
*#	Закончить дистанционное управление (или повесить трубку)

*1 При нажатии в течение первых 5 секунд сообщения воспроизводится предыдущее сообщение.

Дистанционное включение автоответчика

- 1 Наберите свой телефонный номер, используя телефон с тональным набором номера.
- 2 Дайте телефону звонить вплоть до подачи длинного звукового сигнала.
 - Длинный звуковой сигнал подается после 20-го звонка.
 - Дайте телефону звонить даже после того, как слышно голосовое указание (только для пользователей АОН).
- 3 Введите код удаленного доступа в течение 10 секунд после длинного звукового сигнала.
 - Воспроизводится приветственное сообщение.
 - Можно повесить трубку или вновь ввести код удаленного доступа и приступить к дистанционному управлению (стр. 52).

Настройки автоответчика

Контроль вызова

Трубка/базовый блок

В тот момент, когда вызывающий абонент оставляет сообщение, можно прослушивать вызов через громкоговоритель аппарата.

Регулировка громкости громкоговорителя:

- нажимайте **[▲]** или **[▼]**;
- нажимайте **[±]** на базовом блоке.
- При каждом нажатии **[±]** громкость громкоговорителя увеличивается на несколько уровней.

На вызов можно ответить такими способами:

- сняв проводную трубку с базового блока;
- нажав **[📞]** на трубке.

Контроль вызова можно установить для каждого аппарата. По умолчанию установлено значение “Вкл.”.

- 1 **[☎]#310**
- 2 **[↕]**: Выберите нужную настройку. → **[OK]**
- 3 Продолжайте выполнять операции для вашего устройства.
Трубка: **[📞]**
Базовый блок: **[↔]**

Количество звонков до ответа аппарата на вызов

Можно изменить настройку “Число звонков”, определяющую количество звонков, подаваемых аппаратом до ответа на вызов. Можно выбрать от 2 до 7 звонков или “Авто”.

Установка по умолчанию – “6 Звонк.”.

“Авто”: автоответчик аппарата отвечает в конце 2-го звонка, если записаны новые сообщения, или в конце 6-го звонка, если новых сообщений нет. Если вы звоните на свой телефон, чтобы прослушать новые сообщения (стр. 52), 3-й звонок дает вам понять, что новых сообщений нет.

Эту настройку можно выполнить с помощью базового блока или трубки.

Пользователи АОН:

- Голосовые указания подаются перед тем, как автоответчик аппарата отвечает на вызов.
- Аппарат может звонить меньшее число раз, чем установлено.

Трубка/базовый блок

- 1 **[☎]#211**
- 2 **[↕]**: Выберите нужную настройку. → **[OK]**
- 3 Продолжайте выполнять операции для вашего устройства.
Трубка: **[📞]**
Базовый блок: **[↔]**

Для абонентов стационарной услуги голосовой почты

Чтобы надлежащим образом получать голосовую почту и использовать автоответчик, обратите внимание на следующее:

- Чтобы вместо автоответчика аппарата использовать услугу голосовой почты (стр. 55), предоставляемую вашим поставщиком услуг телефонной связи, выключите автоответчик (стр. 47).

Автоответчик

- Чтобы вместо услуги голосовой почты, предоставляемой вашим поставщиком услуг телефонной связи, использовать автоответчик данного аппарата, обратитесь к поставщику услуг телефонной связи и попросите выключить услугу голосовой почты.

Если ваш оператор телефонной связи не может сделать этого, выполните следующие действия.

- Установите настройку **“Число звонков”** аппарата таким образом, чтобы автоответчик аппарата отвечал на вызовы раньше, чем услуга голосовой почты вашего поставщика услуг телефонной связи. Перед изменением этой настройки следует выяснить число звонков, необходимых для активации услуги голосовой почты, предоставляемой вашим поставщиком услуг телефонной связи.
- Измените число звонков услуги голосовой почты таким образом, чтобы автоответчик мог отвечать на вызов первым. Для этого обратитесь к вашему поставщику услуг телефонной связи.

- Если вы не записали собственное приветственное сообщение, аппарат воспроизводит только предварительно записанное приветственное сообщение, предлагая абонентам позвонить еще раз позднее.
- Если вы используете собственное сообщение, запишите только приветственное сообщение, предлагающее абонентам позвонить еще раз позднее (стр. 47).

Продолжительность записи вызывающего абонента

Можно изменить максимальную продолжительность записи сообщений, назначенную для каждого вызывающего абонента. По умолчанию установлено значение **“3 мин”**.

Эту настройку можно выполнить с помощью базового блока или трубки.

Трубка/базовый блок

- 1 **[☰] # 3 0 5**
- 2 **[↕]**: Выберите нужную настройку. → **[OK]**
- 3 Продолжайте выполнять операции для вашего устройства.
Трубка: **[☎]**
Базовый блок: **[↔]**

Выбор параметра “Приветствие”

Можно выбрать параметр **“Приветствие”**, при котором аппарат воспроизводит абонентам приветственное сообщение, но не записывает сообщения.

Выберите **“Приветствие”** на шаге 2 в разделе **“Продолжительность записи вызывающего абонента”**, стр. 54.



Примечание:

- При выборе параметра **“Приветствие”**:

Служба голосовой почты

Голосовая почта — это услуга автоматического ответа, которая предоставляется вашим поставщиком услуг телефонной связи. После подключения этой услуги система голосовой почты вашего поставщика услуг телефонной связи будет отвечать на вызовы, когда вы не можете ответить сами или когда линия занята. Сообщения записываются вашим поставщиком услуг телефонной связи, а не телефоном. Если имеются новые сообщения и если доступна функция уведомления о новых сообщениях, на дисплее трубки отображается . Для получения более подробных сведений об этой услуге обратитесь к вашему поставщику услуг телефонной связи.

Важная информация:

- Если символ  отображается на дисплее даже после прослушивания новых сообщений, отключите его, нажав и удерживая  2 секунды.
- Чтобы вместо автоответчика аппарата использовать услугу голосовой почты, предоставляемую вашим поставщиком услуг телефонной связи, выключите автоответчик (стр. 47). Подробнее см. на стр. 53 (серия KX-TGF320: стр. 3).

Настенный монтаж

Базовый блок можно установить на стене, изменив положение адаптера для установки на стене.

Примечание:

- Убедитесь, что стена и метод крепления достаточно надежны для того, чтобы выдержать вес устройства.
- Ввинтите шурупы (не входят в комплект поставки) в стену.

Базовый блок

- 1 Чтобы снять адаптер для установки на стене, нажмите на освобождающие рычаги (1). Снимите адаптер (2).

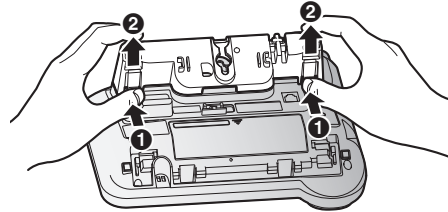

- 2
 - 1 Поверните адаптер так, чтобы надпись "UP WALL" оказалась сверху.
 - 2 Проведите телефонный шнур внутри адаптера для установки на стене.
 - 3 Подключите шнур адаптера для сети переменного тока и телефонный шнур.

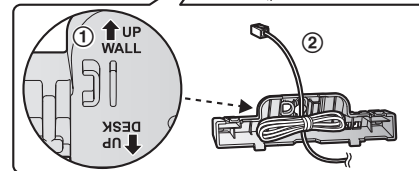
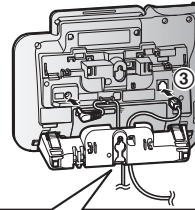

- 3 Вставьте нижние выступы адаптера в нижние пазы аппарата (1), затем вставьте верхние выступы, нажав на рычаги адаптера, в верхние пазы (2).
 - Надпись "UP WALL" должна располагаться сверху.

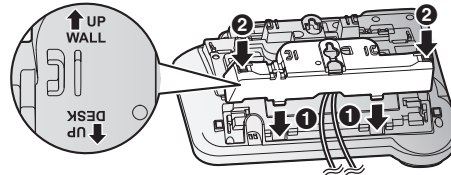

- 4 Установите аппарат на стене, затем сдвиньте его вниз, чтобы зафиксировать на месте.
 - А Винты

Полезная информация

Ⓑ 83 мм (мм)

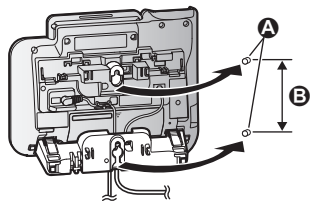

Ввод знаков

Для ввода знаков и цифр используются клавиши набора номера. Каждой клавише набора номера назначено несколько знаков. Знаки, которые можно ввести, зависят от выбранного режима ввода знаков (стр. 56).

- **Трубка:** нажимайте [◀] или [▶] для перемещения курсора влево или вправо.
- **Базовый блок:** нажимайте [◀◀] или [▶▶] для перемещения курсора влево или вправо.
- Для ввода знаков и цифр нажимайте клавиши набора номера.
- Нажимайте [C], чтобы удалить знак или цифру, выделенную курсором. Нажмите и удерживайте [C], чтобы удалить все знаки или цифры.
- Нажимайте [A→a], чтобы переключаться между верхним и нижним регистрами.
- Чтобы ввести другой символ, расположенный на той же клавише набора, нажимайте [▶] на трубке или [▶▶] на базовом блоке*1 для перемещения курсора к следующему символу, затем нажмите соответствующую клавишу набора.
- Если ни одна клавиша набора номера не нажата в течение 2 секунд после ввода знака, знак фиксируется и курсор перемещается в следующую позицию.

*1 Клавиша навигации базового блока выглядит следующим образом.

Модель №	Влево	Вправо
KX-TGF310	[◀]	[▶]
KX-TGF320	[◀◀]	[▶▶]

Режимы ввода знаков

Доступны следующие режимы ввода знаков: Кириллица (АБВ), Числовой (0–9), Латинский (ABC), Греческий (ΑΒΓ) и Расширенный (ΑΑΑ). Во всех этих режимах ввода знаков, кроме Числового, можно выбрать символ для ввода, нажимая клавишу набора номера.

Когда на аппарате отображает экран ввода знаков:

Трубка: [ECO] → [↕]: выберите режим ввода символов. → [OK]

Базовый блок: [1/A/À] → [↕]: выберите режим ввода символов. → [OK]

Примечание:

- ◡ в приведенных ниже таблицах означает одиночный пробел.

Полезная информация

Таблица знаков кириллицы (АБВ)

0	1	2	3	4	5	6	7	8	9	#
– 0 Г Є І І Û	& ' () * , - . / 1	А Б В Г 2	Д Е Ж З 3	И Й К Л 4	М Н О П 5	Р С Т У 6	Ф Х Ц Ч 7	Ш Щ Ъ Ы 8	Ь Э Ю Я 9	#
– 0 Г є і і Û		а б в г 2	д е ж з 3	и й к л 4	м н о п 5	р с т у 6	ф х ц ч 7	ш щ ъ ы 8	ь э ю я 9	

Таблица ввода цифр (0-9)

0	1	2	3	4	5	6	7	8	9	#
0	1	2	3	4	5	6	7	8	9	#

Таблица знаков латинского алфавита (ABC)

0	1	2	3	4	5	6	7	8	9	#
– 0	& ' () * , - . / 1	A B C 2	D E F 3	G H I 4	J K L 5	M N O 6	P Q R S 7	T U V 8	W X Y Z 9	#
		a b c 2	d e f 3	g h i 4	j k l 5	m n o 6	p q r s 7	t u v 8	w x y z 9	

Таблица знаков греческого алфавита (ΑΒΓ)

0	1	2	3	4	5	6	7	8	9	#
– 0	& ' () * , - . / 1	Α Β Γ 2	Δ Ε Ζ 3	Η Θ Ι 4	Κ Λ Μ 5	Ν Ξ Ο 6	Π Ρ Σ 7	Τ Υ Φ 8	Χ Ψ Ω 9	#

Таблица расширенных знаков (AÄÅ)

0	1	2	3	4	5	6	7	8	9	#
– 0	& ' () * , - . / 1	A À Á Â Ã Ä Å Æ Β Ç 2	D E È É Ê Ë Ë F 3	G Ğ H I Ì Í Î Ï 4	J K L 5	M N Ñ O Ò Ó Ô Õ Ö ø 6	P Q R S Ş ß 7	T U Ù Ú Û Ü Û V 8	W Ŵ X Y ŷ Z 9	#
		a à á â ã ä å æ b ç 2	d e è é ê ë ë f 3	g ğ h i ì í î ï 4	j k l 5	m n ñ o ò ó ô õ ö ø 6	p q r s ş ß 7	t u ù ú û ü û v 8	w ŵ x y ŷ z 9	

- Следующие знаки используются и для верхнего, и для нижнего регистров: ø ş ŵ ŷ

Полезная информация

Сообщения об ошибках

Сообщение на дисплее	Причина/решение
Нет питания или Нет связи. Подключите адаптер.	<ul style="list-style-type: none">● Убедитесь, что адаптер для сети переменного тока базового блока надлежащим образом подключен к аппарату и сетевой розетке.● Потеряна связь трубки с базовым блоком. Переместитесь ближе к базовому блоку и повторите попытку.● Отсоедините адаптер для сети переменного тока базового блока, чтобы сбросить настройки аппарата. Вновь подсоедините адаптер и повторите попытку.● Возможно, регистрация трубки была отменена. Повторите регистрацию трубки (стр. 41).
Ошибка	<ul style="list-style-type: none">● Запись оказалась слишком короткой. Попробуйте еще раз.
Память полна	<ul style="list-style-type: none">● Память телефонной книги заполнена. Удалите ненужные записи (стр. 27).● Память черного списка заполнена. Удалите ненужные записи (стр. 24).
Используйте заряжаемые батареи.	<ul style="list-style-type: none">● Вставлена батарея неправильного типа (щелочная или марганцевая). Используйте только аккумуляторные Ni-MH батареи, упомянутые на стр. 4, 6.
Подключите услугу Caller ID	<ul style="list-style-type: none">● Необходимо подключить услугу Caller ID. Для получения сведений о доступности услуги обратитесь к вашему поставщику услуг телефонной связи. Как только информация о вызывающем абоненте получена, это сообщение перестает отображаться.

Устранение неполадок

Если после выполнения указаний в этом разделе вы по-прежнему испытываете затруднения, отсоедините адаптер для сети переменного тока базового блока, а затем повторно подсоедините этот адаптер. Извлеките батареи из трубки, а затем повторно вставьте их в трубку.

Если установлены батареи для резервного питания базового блока, извлеките батареи из базового блока, а затем повторно вставьте их в базовый блок.

Общее использование

Неисправность	Причина/решение
Даже после установки заряженных батарей трубка не включается.	<ul style="list-style-type: none">● Поместите трубку на зарядное устройство, чтобы включить трубку.
Аппарат не работает.	<ul style="list-style-type: none">● Убедитесь в том, что батареи установлены правильно (стр. 9).● Полностью зарядите батареи (стр. 10).● Проверьте подсоединения (стр. 9).● Отсоедините адаптер для сети переменного тока базового блока от розетки и извлеките батареи из трубки, чтобы сбросить настройки аппарата. Снова подсоедините адаптер, вставьте батареи в трубку и повторите попытку.● Трубка не зарегистрирована на базовом блоке. Зарегистрируйте трубку (стр. 41).



Полезная информация

Неисправность	Причина/решение
На дисплее трубки ничего не отображается.	<ul style="list-style-type: none"> Трубка не включена. Включите питание (стр. 15).
Не слышно тонального сигнала готовности.	<ul style="list-style-type: none"> Убедитесь, что используется поставляемый телефонный шнур. Возможно, старый телефонный шнур имеет другую разводку. Не подсоединен адаптер для сети переменного тока базового блока или телефонный шнур. Проверьте соединения. Отсоедините базовый блок от телефонной линии и подсоедините линию к заведомо исправному телефону. Если исправный телефон работает нормально, обратитесь в центр обслуживания, чтобы отремонтировать аппарат. Если исправный телефон не работает надлежащим образом, обратитесь к вашему поставщику услуг телефонной связи.
Базовый блок издает короткие звуковые сигналы.	<ul style="list-style-type: none"> Записаны новые сообщения. Прослушайте новые сообщения (стр. 48).
Аппарат не работает при сбое питания.	<ul style="list-style-type: none"> Можно вставить 2 батареи размера AAA (R03) (не прилагаются) в базовый блок для временного обеспечения питания базовому блоку в случае сбоя питания (стр. 10). На дисплее базового блока ничего не отображается, когда для режима экономии заряда установлено значение “Вкл.” (стр. 11).

Список меню



Неисправность	Причина/решение
Сведения на дисплее отображаются на незнакомом языке.	<ul style="list-style-type: none"> Измените язык меню дисплея (стр. 15).
Не удается активировать Эко режим.	<ul style="list-style-type: none"> Нельзя установить Эко режим, когда установлен режим ретранслятора “Вкл.”. Если необходимо, установите для режима ретранслятора значение “Выкл.” (стр. 41).
Не удается зарегистрировать трубку на базовом блоке.	<ul style="list-style-type: none"> Введен неправильный PIN. Если вы забыли свой PIN-код, обратитесь в авторизованный центр обслуживания.

Перезарядка батареи

Неисправность	Причина/решение
Трубка подает звуковые сигналы, и/или мигает  .	<ul style="list-style-type: none"> Низкий уровень заряда батареи. Полностью зарядите батареи (стр. 10).
Батареи заряжены полностью, но — продолжает мигать  или — время работы от батарей сократилось.	<ul style="list-style-type: none"> Протрите полюса батарей (\oplus, \ominus) и зарядные контакты сухой тканью и зарядите еще раз. Необходимо заменить батареи (стр. 9).

Полезная информация

Как совершать вызовы/отвечать на вызовы, внутренние вызовы

Неисправность	Причина/решение
отображается пиктограмма  .	<ul style="list-style-type: none">● Трубка слишком далеко от базового блока. Переместитесь ближе.● Адаптер для сети переменного тока базового блока не подсоединен должным образом. Подсоедините адаптер для сети переменного тока к базовому блоку повторно.● Трубка не зарегистрирована на базовом блоке. Зарегистрируйте ее (стр. 41).● Переход в Эко режим сокращает зону действия базового блока в режиме ожидания. При необходимости, отключите Эко режим (стр. 16).
Слышны шумы, звук появляется и исчезает.	<ul style="list-style-type: none">● Вы используете трубку или базовый блок в месте с сильными электромагнитными помехами. Переставьте базовый блок и пользуйтесь трубкой вдали от источников помех.● Переместитесь ближе к базовому блоку.● Если используется услуга DSL/ADSL, то между базовым блоком и розеткой телефонной линии рекомендуется установить фильтр DSL/ADSL. Подробнее об этом можно узнать у поставщика услуг DSL/ADSL.
Аппарат не звонит.	<ul style="list-style-type: none">● Выключена громкость звонка. Настройте громкость звонка (стр. 18, 32).● Включен режим Не тревожить. Отключите его (стр. 37).
Не могу совершить вызов.	<ul style="list-style-type: none">● Возможно, неправильно установлен режим набора номера. Измените настройку (стр. 16).● Набран номер, на который установлено ограничение вызова (стр. 40).● Включена функция блокировки клавиатуры. Отключите его (стр. 22).
Не удается временно изменить режим набора с импульсного на тональный во время вызова.	<ul style="list-style-type: none">● Нажмите  (тональный набор) во время вызова, а затем нажимайте соответствующие клавиши набора для тонального набора.
Не удается делать междугородные и/или международные вызовы, набирая "8".	<ul style="list-style-type: none">● Набирайте, вставляя паузу между "8" и телефонным номером. При необходимости вставьте не менее 2 пауз, чтобы обеспечить достаточное время коммутации на городской телефонной станции (стр. 18).● Код для совершения междугородних или международных звонков в вашей стране мог измениться с "8" на "0". Обратитесь к вашему поставщику услуг телефонной связи, чтобы узнать, как осуществлять междугородние и/или международные звонки.
Для пользователей АОН: После ответа на вызов с другого телефона, подключенного к той же телефонной линии, аппарат продолжает звонить.	<ul style="list-style-type: none">● Сократите лимит времени звонка (стр. 46).

Полезная информация

Неисправность	Причина/решение
Для пользователей АОН: другой телефон, подключенный к той же линии, перестал звонить, хотя базовый блок продолжает.	<ul style="list-style-type: none"> ● Если требуется, чтобы другой телефон звонил дольше, измените количество звонков для АОН. Этот параметр позволяет выбрать количество сигналов звонка телефона, воспроизводимых перед получением информации об абоненте. Установка по умолчанию – “1 Звонк.”. [☰] [2] [2] [5] → [↕]: Выберите необходимое количество сигналов звонка (от 1 до 9). → [OK] → [☰] ● Если значение приведенного выше параметра изменено, это повлияет на указанное ниже. <ul style="list-style-type: none"> – Информация о вызывающем абоненте отображается после количества звонков, установленного на момент вызова. – Когда автоответчик включается дистанционно, количество сигналов звонка до длинного гудка (стр. 53) возрастает, если используется черный список. Удалите номера из черного списка (стр. 23). – Когда используется черный список, автоответчик срабатывает позже, чем установлено (стр. 53). Удалите номера из черного списка (стр. 23). <p>Если используется другой телефон, подключенный к этой же линии, также проверьте ограничение времени вызова (стр. 46).</p>

Пользователи услуги АОН и услуги Caller ID

Неисправность	Причина/решение
Не отображается информация о вызывающем абоненте.	<ul style="list-style-type: none"> ● Необходимо подключить услугу Caller ID. Для получения сведений о доступности услуги обратитесь к вашему поставщику услуг телефонной связи. ● Установите для режима идентификации вызывающего абонента значение “Авто” (стр. 43). Если по-прежнему не принимается информация о вызывающем абоненте, попробуйте установить для режима идентификации вызывающего абонента значение “Caller ID” (стр. 43). ● Если аппарат подсоединен к какому-либо дополнительному телефонному оборудованию, удалите его и подключите аппарат напрямую к стенной розетке. ● Если используется услуга DSL/ADSL, то между базовым блоком и розеткой телефонной линии рекомендуется установить фильтр DSL/ADSL. Подробнее об этом можно узнать у поставщика услуг DSL/ADSL. ● Возможно, создаются помехи другим телефонным оборудованием. Отсоедините другое оборудование и повторите попытку.
Мне не требуется информация о вызывающем абоненте (только пользователи АОН).	<ul style="list-style-type: none"> ● Установите для режима идентификации вызывающего абонента значение “АОН выкл.” (стр. 43).
Аппарат отображает информацию о вызывающем абоненте при 2-м звонке или позднее.	<ul style="list-style-type: none"> ● Переместитесь ближе к базовому блоку. ● Это может быть нормальным явлением для вашего поставщика услуг телефонной связи. ● Если для режима идентификации вызывающего абонента установлено значение “Авто” для пользователей АОН, установите режим идентификации вызывающего абонента “АОН” (стр. 43).
Отображается “Черн. список”.	<ul style="list-style-type: none"> ● Это вызов с номера, занесенного в черный список (стр. 23).

Полезная информация

Неисправность	Причина/решение
Информация о вызывающем абоненте отображается или объявляется с задержкой.	<ul style="list-style-type: none"> ● В зависимости от вашего поставщика услуг телефонной связи аппарат может отображать или объявлять информацию о вызывающем абоненте при 2-м звонке или позднее. ● Переместитесь ближе к базовому блоку.
Время на аппарате изменилось (только у пользователей услуги Caller ID).	<ul style="list-style-type: none"> ● Изменение возникло вследствие получения неправильных данных времени от входящего вызова с Caller ID. Отключите настройку времени, установив значение “Вручную” (стр. 32).
Имя, сохраненное в телефонной книге, отображается не полностью во время приема внешнего вызова.	<ul style="list-style-type: none"> ● Отредактируйте имя записи в телефонной книге таким образом, чтобы оно помещалось в 1 строку текста (стр. 27).
Не объявляется информация о вызывающем абоненте.	<ul style="list-style-type: none"> ● Для использования функции голосового АОН/Caller ID сохраните имя и номер телефона в телефонной книге (стр. 26). ● Необходимо установить для режима идентификации вызывающего абонента настройку, отличную от “АОН выкл.”, в зависимости от того, какая услуга предоставляется (стр. 43). Чтобы использовать услугу Caller ID, необходимо подключить ее. ● Убедитесь, что функция голосового АОН/Caller ID включена (стр. 32). ● Выключена громкость звонка трубки. Отрегулируйте его громкость (стр. 18, 32). ● Выключена громкость звонка базового блока. Отрегулируйте его громкость (стр. 18, 32). ● В зависимости от настроек количества звонков, автоответчик может ответить на вызов до объявления информации о вызывающем абоненте. Выберите другую настройку (стр. 53).
Не удается выключить объявление информации о вызывающем абоненте.	<ul style="list-style-type: none"> ● Включена функция голосового АОН/Caller ID. Отключите его (стр. 32).
Не удастся отключить голосовые указания, которые слышат абоненты при вызове данного аппарата.	<ul style="list-style-type: none"> ● Эти голосовые сообщения необходимы в соответствии с требованиями действующего стандарта на АОН, и они не могут быть отключены при работе в режиме АОН.

Автоответчик

Неисправность	Причина/решение
Аппарат не записывает новые сообщения.	<ul style="list-style-type: none"> ● Автоответчик выключен. Включите его (стр. 47). ● Память сообщений заполнена. Удалите ненужные сообщения (стр. 48). ● Для продолжительности записи установлено значение “Приветствие”. Измените настройку (стр. 54). ● Служба голосовой почты вашего поставщика услуг телефонной связи может отвечать на вызовы до ответа на вызовы автоответчика аппарата. Измените настройку числа звонков аппарата (стр. 53) на меньшее значение или обратитесь к вашему поставщику услуг телефонной связи. ● Автоответчик не будет отвечать на входящие вызовы, если в вызове задействованы другие устройства, например трубка. ● Номер телефона вызывающего абонента совпал с записью в черном списке (только для пользователей услуги АОН и услуги Caller ID, стр. 23).
Невозможно управлять автоответчиком дистанционно.	<ul style="list-style-type: none"> ● Код дистанционного доступа не установлен. Установите код дистанционного доступа (стр. 52). ● Введен неправильный код удаленного доступа. Если вы забыли код дистанционного управления, войдите в установку кода дистанционного управления и проверьте текущий код (стр. 52). ● Если не удается включить автоответчик дистанционно, возможно, установлено слишком большое ограничение времени вызова. Измените параметры (только для пользователей АОН, стр. 46). ● Автоответчик выключен. Включите его (стр. 53).

Попадание жидкости внутрь аппарата

Неисправность	Причина/решение
В трубку/базовый блок попала жидкость или другая влага.	<ul style="list-style-type: none"> ● Отсоедините адаптер для сети переменного тока и телефонный шнур от базового блока. Извлеките батареи из трубки и дайте им просохнуть не менее 3 дней. После того как трубка/базовый блок полностью высохли, подсоедините адаптер для сети переменного тока и телефонный шнур. Вставьте батареи и полностью зарядите их перед использованием. Если аппарат не работает должным образом, обратитесь в авторизованный центр обслуживания.

Осторожно:

- Во избежание серьезного повреждения не используйте микроволновую печь для ускорения сушки.

Срок службы изделия

Установленный производителем срок службы изделия равен 5 годам с даты производства при условии, что изделие используется в строгом соответствии с настоящей инструкцией по эксплуатации и применимыми техническими стандартами.

Меры предосторожности при обращении с сетевыми адаптерами:

1. Запрещается изменять, модифицировать или ремонтировать сетевой адаптер.
2. Запрещается вынимать или вставлять кабель питания влажными руками.
3. Запрещается наступать на кабель питания, располагать его там, где он или разъем питания могут быть повреждены.
4. Запрещается применять сетевой адаптер в местах, подверженных воздействию воды или сильно загрязненных местах.
5. Запрещается устанавливать сетевой адаптер в таких местах, где он может легко упасть или быть поврежденным сильным колебанием.
6. Запрещается применять сетевой адаптер в сетевых розетках с некачественным соединением.
7. Запрещается применять сетевой адаптер для работы с напряжением питания, отличным от 220-240 В (V) переменного тока.
8. Запрещается применять сетевой адаптер с любым другим оборудованием.
9. Регулярно удаляйте любую грязь с кабеля питания.
10. Если аппарат не эксплуатируется в течение продолжительного времени (несколько месяцев и более), отсоедините сетевой адаптер от розетки сети питания переменного тока.

Меры предосторожности при обращении с аккумуляторами:

Для снижения риска возгорания или нанесения повреждений прочитайте и соблюдайте данные указания:

1. Применяйте аккумуляторы только установленного образца.
2. Запрещается бросать аккумуляторы в огонь. Они могут взрываться.
Изучите местные правила утилизации отходов в отношении специальных указаний по утилизации аккумуляторов.
3. Запрещается открывать или разбирать аккумулятор. Вытекающий электролит обладает коррозионным действием и может вызвать ожоги или повреждения глаз или кожи. При попадании в пищеварительный тракт электролит может вызвать отравление.
4. Уделяйте особое внимание обращению с аккумуляторами, чтобы не допустить короткого замыкания клемм аккумулятора с электропроводными материалами, например, кольцами, браслетами и ключами. Аккумулятор и/или изделие из электропроводного материала могут перегреться и вызвать ожоги.
5. Заряжайте аккумулятор, входящий в комплект поставки или идентифицированный для применения с данным изделием, только в соответствии с указаниями и ограничениями, представленными в настоящем Руководстве.
6. При неправильно проведенной замене аккумулятора возникает опасность взрыва. Заменяйте только таким же аккумулятором или аккумулятором эквивалентного типа, рекомендованным производителем.

Указатель

- С** Caller ID ожидающего вызова: 19
- Р** PIN-код: 40
- А** Автоматический ответ на вызовы внутренней связи: 21
Автоматическое начало разговора: 18, 33
Автоответчик: 47
 Включение/выключение: 47
 Дистанционное управление: 52
 Код удаленного доступа: 52
 Количество звонков: 53
 Контроль вызова: 53
 Приветственное сообщение: 47
 Продолжительность записи: 54
 Прослушивание сообщений: 48, 49, 52
 Только приветствие: 54
 Уведомление о новых сообщениях: 50
 Удаление сообщений: 48, 49, 50, 52
- Б** Батареи: 9, 11
 Блокировка клавиш: 22
 Будильник: 36
 Быстрый набор: 27
- В** Ввод знаков: 56
 Включение/выключение питания: 15
 Внутренняя связь: 21
 Временный тональный набор: 19
 Выключение микрофона: 19
- Г** Голосовая почта: 55
 Голосовой АОН/Caller ID: 44
 Громкоговоритель: 17
 Громкость
 Громкоговоритель: 18
 Динамик: 18
 Звонок (базовый блок): 18, 32
 Звонок (трубка): 18, 32
- Д** Дата и время: 15
 Дисплей
 Контрастность: 33
 Язык: 15
 Дополнительные трубки: 41
- З** Защита телефонных вызовов: 40
- И** Искатель: 32, 34
- К** Как делать вызовы: 17
 Как отвечать на вызовы: 18
 Категория: 26
 Кнопки набора одним нажатием: 29
 Коды прямых команд: 30
 Конференц-связь: 20
- М** Междугородный код: 20
- Н** Настенный монтаж: 55
- Настройка времени: 32
- О** Ограничение вызова: 40
 Ожидание вызова: 19
- П** Пауза: 18
 Передача вызовов: 20
 Повторный вызов/флэш: 19
 Повторный набор: 17
 Подавление шума: 19
 Подключение к разговору: 20
 Последовательный набор: 27
 Пропущенные вызовы: 44
- Р** Радио-няня: 37
 Редактирование списка вызывавших абонентов: 45
 Режим набора номера: 16
 Режим Не тревожить: 37
 Режим секретности: 34
 Режим экономии заряда батарей: 11
 Ретранслятор: 41
- С** Сбой питания (режим резервного питания): 10
 Сообщения об ошибках: 58
 Список вызывавших абонентов: 44
- Т** Телефонная книга: 26
 Тип органа управления: 12, 13, 14
 Тон звонка: 32
 Тон клавиш: 33
 Трубка
 Имя: 39
 Отмена регистрации: 41
 Поиск: 13
 Регистрация: 41
- У** Удержание вызова: 18
 Услуги идентификации вызывающего абонента: 43
 Устранение неполадок: 58
- Ч** Черный список: 23
- Э** Эквалайзер: 19
 Эко режим: 16

Информационный центр Panasonic

Для звонков из Москвы и международных звонков: +7 (495) 662-46-86
Бесплатный звонок по России: 8-800-200-21-00

Инфармацыйны цэнтр Panasonic

Бясplatны званок па тэрыторыі Рэспублікі Беларусь: 8-820-007-1-21-00
Бесплатный звонок в пределах Республики Беларусь: 8-820-007-1-21-00

Информацийний центр Panasonic

Міжнародні дзвінки та дзвінки із Києва: +38-0-(44)-490-38-98
Безкоштовні дзвінки зі стаціонарних телефонів у межах України: 0-800-309-880

Centrul Informațional Panasonic

Apelurile efectuate prin telefonia fixă de pe teritoriul Republicii Moldova sunt gratuite
Бесплатные звонки со стационарных телефонов в пределах Молдовы: 0-800-61-444
Pentru apeluri internaționale
Для международных звонков: +380-44-490-38-98

Panasonic ақпараттық орталығы

Қазақстан бойынша стационарлы телефондардан ақысыз қоңырау
шалу үшін: 8-8000-809-809
Бесплатные звонки со стационарных телефонов по Казахстану 8-8000-809-809
Алматы мен Орта Азиядан қоңырау шалу үшін +7 (727) 298-09-09
Для звонков из Алматы и Центральной Азии: +7 (727) 298-09-09

Azərbaycanda Panasonic Məlumat Mərkəzi: +994 (12) 465-10-11

Panasonic տեղեկատվական կենտրոն

Անվճար զանգեր քաղաքային հեռախոսահամարներից
Հայաստանի տարածքում: 080001005

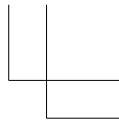
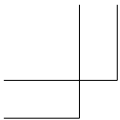

Примечания

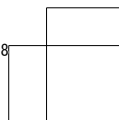
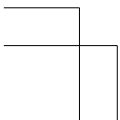
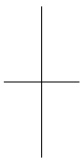

ВАЖНАЯ ИНФОРМАЦИЯ

Если при эксплуатации данного продукта возникают затруднения, прежде чем звонить в Информационный центр компании Panasonic, попытайтесь сделать следующее.

- 1) Отсоедините адаптер для сети переменного тока от базового блока и подсоедините его еще раз.
- 2) Выньте и вставьте аккумуляторные батареи.
- 3) Используйте только аккумуляторные Ni-MH батареи.
- 4) Используйте поставляемый телефонный шнур и проверьте надежность подключения к стенной розетке.
- 5) Прочитайте раздел “Устранение неполадок” в настоящей Инструкции по эксплуатации.

Панасоник Корпорэйшн

1006, Оаза Кадома, Кадома-ши, Осака 571-8501, Япония

Panasonic Corporation

1006, Oaza Kadoma, Kadoma-shi, Osaka 571-8501, Japan
<http://www.panasonic.com>

© Panasonic Corporation 2015



PNQX6783XA

PNQX6783XA TT0315MU2027 (E)