

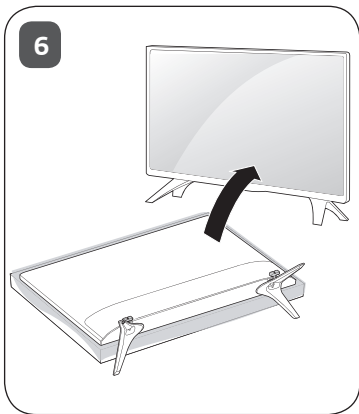

English	<ul style="list-style-type: none">• Read Safety and Reference.• For the power supply and power consumption, refer to the label attached to the product.	Italiano	<ul style="list-style-type: none">• Consultare la sezione Sicurezza e informazioni di riferimento.• Per l'alimentazione e il consumo di energia, consultare l'etichetta applicata sul prodotto.
Česky	<ul style="list-style-type: none">• Přečtěte si část Bezpečnost a reference.• Informace o napájení a příkonu naleznete na štítku připevněném k výrobku.	Polski	<ul style="list-style-type: none">• Przeczytaj Zasady bezpieczeństwa i informacje dodatkowe.• Dokładne informacje o zasilaniu i zużyciu energii są umieszczone na etykiecie znajdującej się na produkcie.
Español	<ul style="list-style-type: none">• Leer Seguridad y Referencias.• Para obtener información acerca de la fuente de alimentación y el consumo de energía, consulte la etiqueta del producto.	Português	<ul style="list-style-type: none">• Consulte o manual de Segurança e Referência.• No que respeita à fonte de alimentação e ao consumo de energia, consulte a etiqueta mostrada no produto.
Français	<ul style="list-style-type: none">• Lire le document Sécurité et référence.• Reportez-vous à l'étiquette apposée sur le téléviseur pour connaître l'alimentation et la consommation électriques.	Русский	<ul style="list-style-type: none">• Прочтите Руководство по технике безопасности.• Требования параметров электропитания и значения потребляемой мощности указаны на информационном лейбле на задней крышке изделия.
Deutsch	<ul style="list-style-type: none">• Sicherheitshinweise und Referenzen: Bitte lesen!• Informationen zur Stromversorgung und zum Stromverbrauch sind dem Etikett auf dem Gerät zu entnehmen.	العربية	<ul style="list-style-type: none">• قراءة الأمان والمرجع.• لمعرفة المزيد حول مصدر الإمداد بالطاقة والمعايير استهلاك الطاقة، راجع الملصق الموجود على المنتج.
Ελληνικά	<ul style="list-style-type: none">• Ανάγνωση Ασφάλεια και Αναφορά.• Για πληροφορίες σχετικά με την τροφοδοσία και την κατανάλωση ενέργειας, δείτε την ετικέτα του προϊόντος.	Türkçe	<ul style="list-style-type: none">• Güvenlik ve Referans bölümünü okuyun.• Güç kaynağı ve güç tüketimi için ürüne yapıştırılmış olan etikete bakın.
Українська	<ul style="list-style-type: none">• Прочитайте Правила безпеки та довідкова інформація.• Відомості щодо подачі живлення і споживання електроенергії дивіться на наліпці на виробі.		

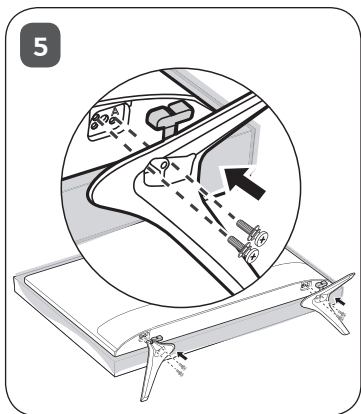

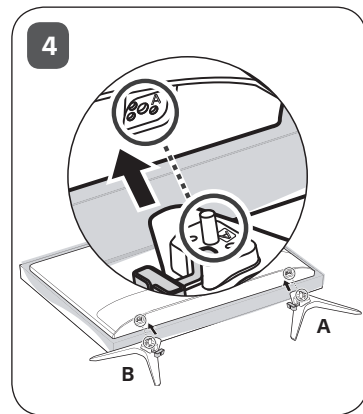
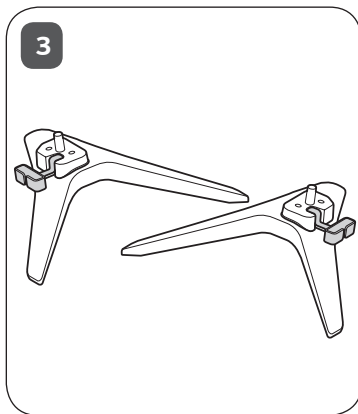
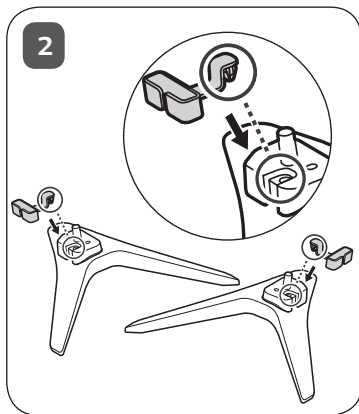
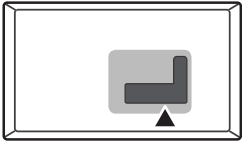

ANTENNA/
CABLE IN



HDMI IN

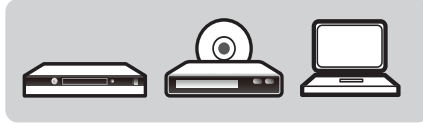

USB IN

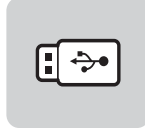

H/P OUT



Satellite IN



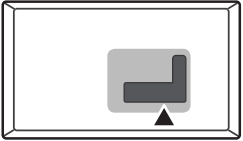

OPTICAL DIGITAL
AUDIO OUT



PCMCIA CARD SLOT

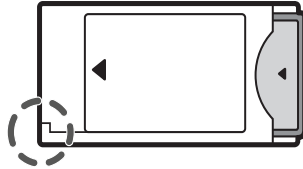

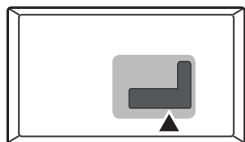

COMPONENT IN

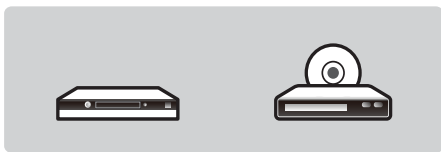
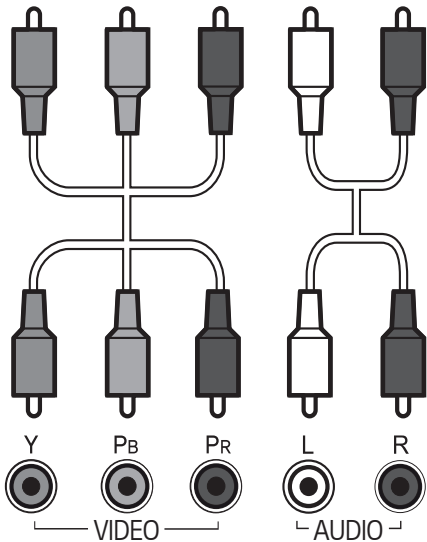
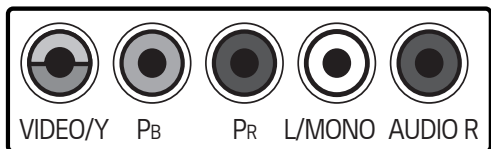

AV IN

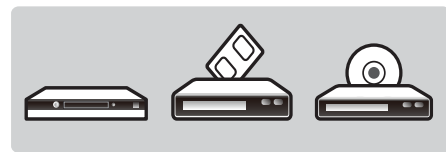
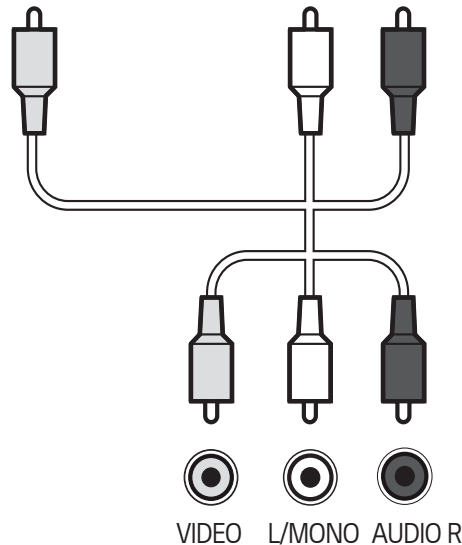
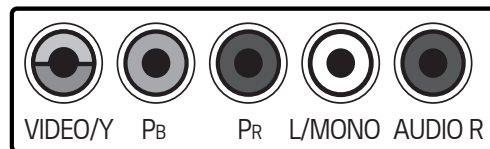

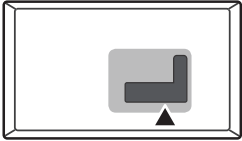

HDMI-DVI IN

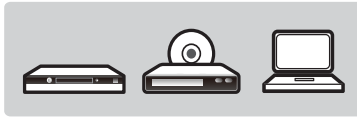
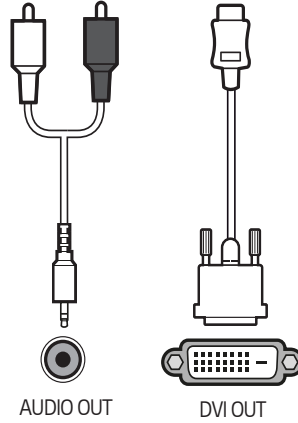

RGB IN

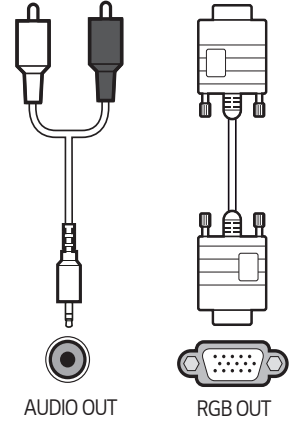

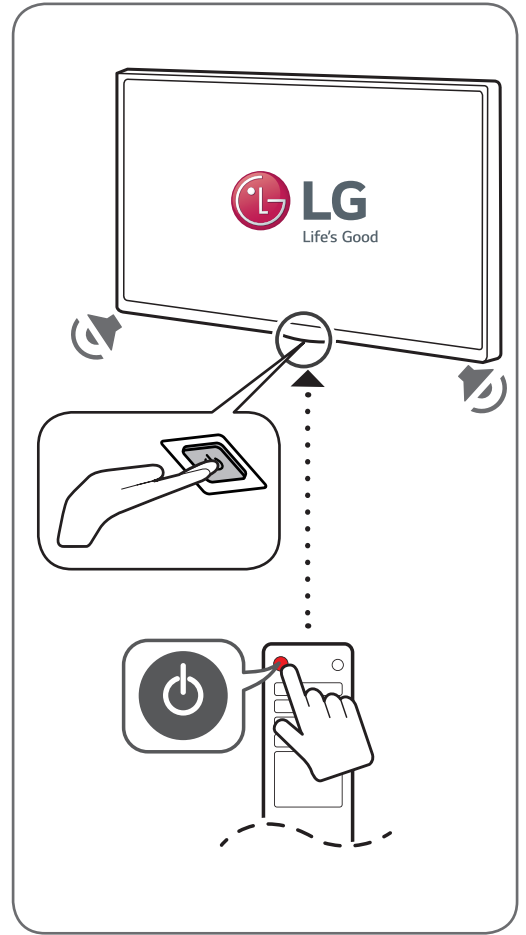
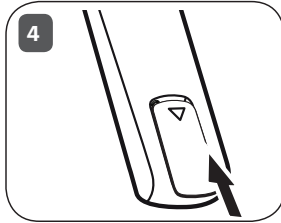
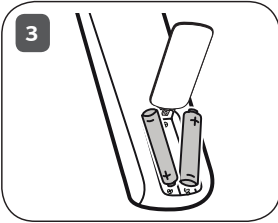
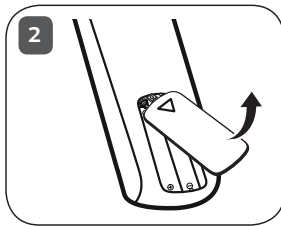
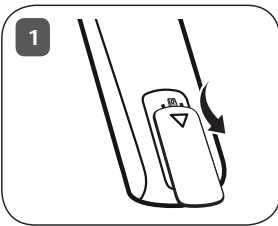
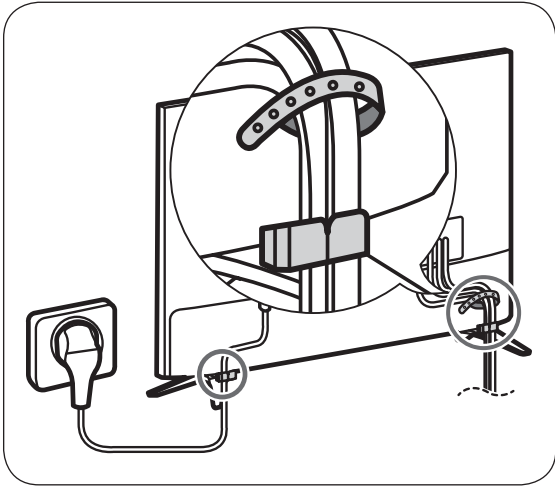

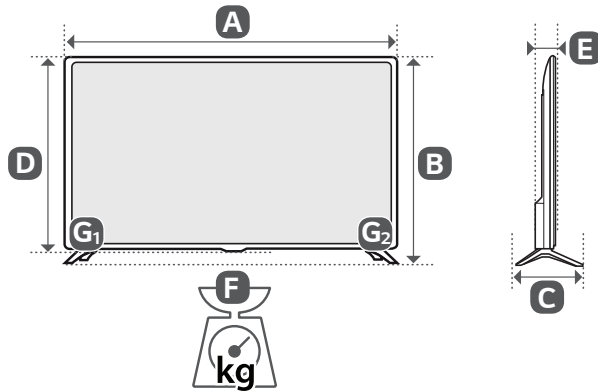

	A (mm)	B (mm)	C (mm)	D (mm)	E (mm)	F (kg)	F - (G ₁ + G ₂) (kg)
55LV340C-ZB	1241	775	216	720	63.0	16.6	16.34
Power requirement					AC 100-240 V ~ 50 / 60 Hz		

РУКОВОДСТВО ПОЛЬЗОВАТЕЛЯ

Руководство по технике безопасности

LED-телевизор*

* В LED-телевизоре LG установлен ЖК-дисплей со светодиодной подсветкой.

Перед началом эксплуатации устройства
внимательно прочтите настоящее руководство и
сохраните его для будущего использования.

Предупреждение!

Инструкции по технике безопасности





ВНИМАНИЕ!

ОПАСНОСТЬ ПОРАЖЕНИЯ
ЭЛЕКТРИЧЕСКИМ ТОКОМ.
НЕ ОТКРЫВАТЬ.



ВНИМАНИЕ! Для снижения риска поражения электрическим током не снимайте крышку (или заднюю панель), внутри нет компонентов, которые могли бы обслуживаться пользователем. Обратитесь к квалифицированному специалисту по обслуживанию.

 Этот символ предупреждает пользователя о наличии внутри корпуса устройства неизолированных компонентов с опасным напряжением, величины которого может оказаться достаточно для поражения электрическим током.

 Этот символ предупреждает пользователя о важных инструкциях по эксплуатации и обслуживанию, указанных в документации, которая прилагается к устройству.

ПРЕДУПРЕЖДЕНИЕ! Чтобы снизить риск возникновения пожара или поражения электрическим током, берегите устройство от дождя и влаги.



Во избежание возгорания не размещайте рядом с устройством свечи или другие источники открытого огня.

- Не прикасайтесь к вилке мокрыми руками. Кроме того, если шнур влажный или покрыт пылью, как следует просушите вилку и сотрите со шнура пыль. Избыточная влага и пыль могут привести к поражению электрическим током.
 - Розетка, к которой подключается устройство, должна быть заземлена (кроме незаземляемых устройств). В противном случае, возможно поражение электрическим током или иная травма.
 - Плотно вставляйте кабель питания в розетку, если кабель питания вставлен неплотно, может возникнуть пожар.
 - Кабель питания не должен соприкасаться с такими предметами, как нагреватели. Это может привести к пожару или поражению электрическим током.
 - Не следует ставить тяжелые предметы или сам телевизор на шнур питания. Это может привести к пожару или поражению электрическим током.
 - Во избежание попадания дождевой воды по антенному кабелю, его следует вводить снаружи здания в помещение снизу вверх.
Попадание воды внутрь устройства может привести к его повреждению и поражению электрическим током.
 - При монтаже телевизора на стену убедитесь, что телевизор не висит на кабеле питания и сигнальных кабелях, это может стать причиной пожара или поражения электрическим током.
 - Не подключайте слишком много электрических устройств к одной розетке на несколько потребителей. Это может привести к возгоранию по причине перегрева.
 - При подключении внешних устройств следите за тем, чтобы телевизор не упал не опрокинулся. Это может привести к нанесению вам травмы или повреждению телевизора.
 - Держите влагопроницаемый упаковочный материал и виниловую упаковку в месте, недоступном для детей. Влагопроницаемый материал может нанести вред при проглатывании. При попадании материала внутрь организма, следует вызвать у пострадавшего рвоту и обратиться в ближайшее лечебное учреждение. Кроме того, виниловая упаковка может привести к удушью. Держите ее в недоступном для детей месте.
 - Не разрешайте детям забираться или держаться за телевизор. Телевизор может упасть, что может привести к тяжелым травмам.
 - Утилизируйте использованные батареи должным образом и следите за тем, чтобы дети не проглотили их. Если это произошло, немедленно обратитесь за медицинской помощью.
 - Не вставляйте металлические/токопроводящие предметы (например, металлические спицы/столовые приборы/ отвертки) в разъем кабеля питания, когда вилка кабеля питания подключена к сетевой розетке. Кроме того, не прикасайтесь к вилке кабеля питания сразу после ее отключения от сетевой розетки. Возможно поражение электрическим током.
 - Не размещайте и не храните горючие вещества около устройства. Из-за неосторожного обращения с горючими веществами может возникнуть взрыв или пожар.
- Не размещайте телевизор и пульт ДУ в следующих местах:
 - под воздействием прямых солнечных лучей;
 - в местах с повышенной влажностью, например, в ванной комнате;
 - вблизи источников тепла, например, печей, обогревателей и др.;
 - вблизи кухонных столов или увлажнителей, где на них легко может попасть пар или масло;
 - в местах, не защищенных от дождя или ветра;
 - вблизи сосудов с водой, например, ваз.
 Несоблюдение указанных мер предосторожности может привести к возгоранию, поражению электрическим током, неисправности или деформации устройства.
 - Не размещайте устройство в местах, где оно может подвергнуться воздействию пыли. Это может привести к пожару.
 - Сетевая вилка служит для отключения устройства. Вилка должна оставаться исправной.

- Не роняйте внутрь устройства металлические предметы (монеты, заколки для волос, спицы, куски провода и т.п.), а также легковоспламеняющиеся предметы (например, бумагу или спички). Следует внимательно следить за детьми, когда они находятся вблизи устройства. Возможно поражение электрическим током, пожар или иные травмы. Если в устройство попал посторонний предмет, отсоедините кабель питания и обратитесь в сервисный центр.
- Не распрыскивайте воду на устройство и не очищайте его горючими веществами (бензином или растворителем). Возможно поражение электрическим током или пожар.
- Не допускайте ударов по устройству и попадания посторонних предметов внутрь устройства, не стучите по экрану. Несоблюдение этих мер предосторожности может привести к нанесению вам травмы или повреждению устройства.
- Не прикасайтесь к устройству или антенне во время грозы. Возможно поражение электрическим током.
- Не прикасайтесь к стенной розетке в случае утечки газа, откройте окна и проветрите помещение. Искра может вызвать пожар, и вы можете получить ожог.
- Не следует самостоятельно разбирать, ремонтировать и модифицировать устройство. Возможно поражение электрическим током или пожар. Для проверки, калибровки или ремонта устройства обращайтесь в сервисный центр.
- Если произойдет что-либо из перечисленного, немедленно отключите устройство от электросети и обратитесь в сервисный центр:
 - Устройство было повреждено.
 - В устройство попали посторонние предметы.
 - Из устройства шел дым или странный запах.Это может привести к пожару или поражению электрическим током.
- Если вы не собираетесь пользоваться устройством в течение длительного времени, отсоедините от него кабель питания. Пыль и влага, могут стать причиной утечки тока и нарушения изоляции, что может привести к пожару или поражению электрическим током.
- На устройство не должны попадать капли жидкости или брызги, не ставьте на него предметы, наполненные жидкостью, например, вазы.
- Не устанавливайте устройство на стену, где оно может быть подвержено воздействию масляных паров (например, на кухне, рядом с плитой). Это может повредить устройство и привести к его падению.
- Если в устройство (например, адаптер переменного тока, кабель питания, телевизор) попадет вода или другое вещество, отключите кабель питания и немедленно обратитесь в сервисный центр. В противном случае это может привести к пожару или поражению электрическим током.
- Используйте только одобренные компанией LG Electronics адаптер переменного тока и кабель питания. В противном случае это может привести к пожару, поражению электрическим током, повреждению или деформации устройства.
- Не разбирайте адаптер переменного тока и кабель питания. В противном случае это может привести к пожару или поражению электрическим током.
- Не подвергайте ударам адаптер питания при его использовании. Внешнее воздействие может привести к повреждению адаптера.
- Убедитесь, что кабель питания надежно вставлен в разъем питания в телевизоре.
- Установите устройство в месте, где нет радиопомех.
- Следует обеспечить достаточное расстояние между наружной антенной и кабелем питания во избежание их соприкосновения даже в случае падения антенны. Это может привести к поражению электрическим током.
- Не устанавливайте устройство на неустойчивые полки или наклонные поверхности. Также следует избегать мест, где устройство подвергается вибрациям, или мест с неполной опорой. Несоблюдение указанных мер предосторожности может привести к тому, что устройство упадет или перевернется, что может повлечь за собой нанесение вам травмы или повреждение устройства.
- При установке телевизора на подставку нужно предпринять меры по предотвращению его опрокидывания. При несоблюдении указанных мер предосторожности устройство может упасть, что может привести к нанесению вам травмы.
- Если требуется закрепить устройство на стене, установите стандартное VESA-крепление для монтажа на стене (дополнительная деталь) на его задней панели. При установке устройства на стене с помощью кронштейна для настенного крепления (дополнительная деталь) надежно закрепите его во избежание падения устройства.
- Используйте рекомендованные изготовителем крепления и аксессуары.
- Для установки антенны обратитесь к квалифицированному специалисту. Самостоятельная установка может привести к пожару или поражению электрическим током.
- При просмотре телевизора рекомендуется соблюдать расстояние, равное 2—7 диагоналям экрана телевизора. Просмотр телевизора в течение длительного времени может привести к снижению остроты зрения.
- Используйте только указанный тип батарей. Несоблюдение этого требования может привести к повреждению пульта ДУ.
- Не используйте новые батареи вместе со старыми. Это может привести к перегреву и протечкам батарей.
- Элементы питания не должны подвергаться нагреву от прямых солнечных лучей, огня или электрических обогревателей.
- Сигнал от пульта ДУ может быть подавлен солнечным светом или другим источником яркого света. В этом случае в комнате следует сделать свет менее ярким.
- При подключении внешних устройств, таких как игровые консоли, убедитесь в том, что подключаемые кабели имеют достаточную длину. Иначе устройство может упасть, что приведет к нанесению вам травмы или повреждению устройства.
- Не следует включать/выключать телевизор, подсоединяя или отсоединяя вилку от настенной розетки (не используйте вилку для включения). Это может стать причиной механического отказа или поражения электрическим током.

- Соблюдайте инструкции по установке, приведенные далее, чтобы предотвратить перегрев устройства:
 - Расстояние между телевизором и стеной должно быть не менее 10 см.
 - Не устанавливайте устройство в местах без вентиляции (например, на книжной полке или в серванте).
 - Не устанавливайте устройство на ковёр или подушку.
 - Убедитесь в том, что вентиляционные отверстия не закрыты скатертью или шторой.

Это может привести к пожару.

- Не прикасайтесь к вентиляционным отверстиям при просмотре телевизора в течение долгого времени, поскольку они могут сильно нагреться. Это не влияет на работу или производительность устройства.
- Периодически осматривайте кабель устройства и в случае видимого износа или повреждения выньте его из розетки и замените на кабель, рекомендованный авторизованным специалистом по обслуживанию.
- Не допускайте скопления пыли на контактах разъемов или на розетке. Это может привести к пожару.
- Не допускайте физического или механического воздействия на шнур электропитания, а именно перекручивания, завязывания, перегибания шнура. Обращайте особое внимание на вилки, настенные розетки и точки соединения провода с устройством.
- Не нажимайте и не царапайте панель рукой или острым предметом (гвоздем, карандашом или ручкой).
- Старайтесь не прикасаться к экрану и не держать на нем пальцы в течение продолжительного периода времени. Это может вызвать временные искажения на экране.
- Если устройство подключено к розетке переменного тока, оно не отключается от источника питания переменного тока, даже при выключении с помощью переключателя питания.
- Отключая прибор от электрической розетки, беритесь рукой за вилку. Не тяните за шнур чтобы отсоединить кабель питания, это может быть опасным.
- При перемещении устройства сначала убедитесь в том, что оно отключено от сети. Затем отсоедините кабели питания, антенные кабели и остальные подключаемые кабели. Телевизор или кабель питания могут быть повреждены, что может создать опасность возгорания или поражения электрическим током.
- Перемещение или распаковку устройства следует производить двум людям, т.к. оно тяжелое. Иначе возможно получение травмы.
- Любое обслуживание должны производить квалифицированные специалисты. Обслуживание требуется, когда устройство было повреждено каким-либо образом (поврежден кабель питания или вилка, пролита жидкость, внутрь попал посторонний предмет, устройство пострадало от дождя или влаги, устройство не работает должным образом, или его уронили).
- Не используйте электроизделия высокого напряжения вблизи телевизора (например, электрическую мухобойку). В результате устройство может быть повреждено.
- При очистке устройства и его компонентов, сначала, отсоедините вилку кабеля питания от розетки, а затем протрите устройство мягкой тканью. Применение избыточных усилий может привести к появлению царапин или обесцвечиванию поверхности. Не распыляйте на панель воду и не протирайте ее влажной тканью. Не используйте очистители для стекол, освежители воздуха, средства для уничтожения насекомых, смазочные вещества, восковую полировальную пасту (автомобильную или промышленную), абразивные средства, растворители, бензол, спирт и т. п. вещества, которые могут повредить устройство и его панель. Несоблюдение указанных мер предосторожности может привести к возгоранию, поражению электрическим током или повреждению устройства (деформации, коррозии или поломке).

Подготовка

- Изображения изделия могут отличаться от вашего телевизора.
- Экранное меню вашего телевизора может незначительно отличаться от приведенных изображений.
- Доступные меню и параметры могут отличаться в зависимости от используемого источника входа или модели устройства.
- Функции устройства могут быть изменены без уведомления в дальнейшем.
- Комплектация устройства может отличаться в зависимости от модели.
- Спецификации устройства или содержание данного руководства может изменяться без предварительного уведомления ввиду модернизации функций устройства.
- Для обеспечения оптимального соединения кабеля HDMI и USB-устройства должны иметь корпус разъема толщиной не более 10 мм и шириной не более 18 мм. Используйте удлинитель, который поддерживает USB 2.0, если кабель USB или флэш-накопитель USB не вставляется в порт USB на вашем телевизоре.

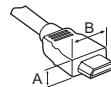

*A ≤ 10 мм

*B ≤ 18 мм

- Используйте сертифицированный кабель с логотипом HDMI.
- При использовании не сертифицированного кабеля HDMI экран может отображаться неправильно, или может возникнуть ошибка подключения (рекомендуемые типы кабелей HDMI).
 - Высокоскоростной HDMI®/TM-кабель (3 м или короче).
 - Высокоскоростной HDMI®/TM-кабель с Ethernet (3 м или короче).

- Руководство по установке антенного изолятора (в зависимости от модели).
- Используйте для установки телевизора место, где существует разность потенциалов между телевизором и GND (землей) сигнала антенны.
 - » Если существует разность потенциалов сигнала антенны между телевизором и GND (землей) сигнала антенны, то контакт антенны может сильно нагреться, а перегрев может привести к несчастному случаю.
- Безопасность во время просмотра телевизора можно увеличить путем эффективного снятия напряжения электропитания с телевизионной антенны. Рекомендуется устанавливать изолятор на стене. Если его невозможно установить на стене, установите на телевизор. Избегайте отсоединения антенного изолятора после его установки.
- Перед началом работы убедитесь, что телевизионная антенна подключена.



- Для обеспечения безопасности и продолжительного срока службы устройства не используйте детали, не одобренные изготовителем.
- Какие-либо повреждения или ущерб, вызванные использованием деталей не одобренных производителем, не являются гарантийным случаем.
- На экране некоторых моделей может быть тонкая пленка; не снимайте ее.
- При подсоединении подставки к телевизору положите его экраном вниз на стол, подложив мягкую ткань или упаковочный пакет, чтобы предотвратить появление царапин.
- Убедитесь в том, что винты правильно установлены и хорошо затянуты. (Если они не будут надежно затянуты, телевизор может наклониться вперед после установки.) Не затягивайте винты слишком сильно; в противном случае они могут быть повреждены и затянуты неправильно.

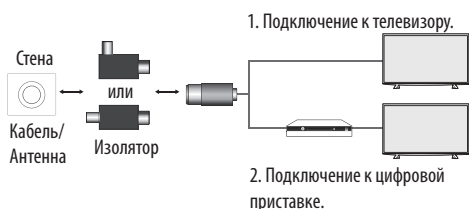

- Подключите один конец изолятора к разъему кабеля/антенны, а другой — к телевизору или цифровой приставке.

“Оборудование, подключенное к защитному заземлению здания через электропроводку или другое оборудование, соединенное с защитным заземлением, и к системе кабельного телевидения с помощью коаксиального кабеля, при определенных обстоятельствах может создать опасность возгорания. Подключение к системе кабельного телевидения, таким образом, должно осуществляться через устройство с гальванической развязкой ниже определенной полосы частот (гальванический разъединитель, см. EN 60728-11).”

- При использовании изолятора РЧ может произойти небольшая потеря чувствительности сигнала.

Принадлежности, приобретаемые отдельно

Отдельные элементы каталога могут быть изменены или модифицированы без уведомления. Для приобретения этих принадлежностей обратитесь к дилеру. Данные устройства работают только с совместимыми моделями. Название модели или ее конструкция может изменяться в зависимости от функциональных обновлений, решения производителя или от его политики.

(В зависимости от модели)

Светодиодные LED-часы
LEC-005

Поднятие и перемещение

Перед перемещением или поднятием телевизора ознакомьтесь со следующими инструкциями во избежание повреждения и для обеспечения безопасной транспортировки независимо от типа и размера телевизора.

- Телевизор предпочтительно перемещать в оригинальной коробке или упаковочном материале.
- Перед перемещением или поднятием телевизора отключите кабель питания и все остальные кабели.
- Во избежание царапин, когда вы держите телевизор, экран должен быть направлен в сторону от вас.



- Крепко удерживайте верхнюю и нижнюю части корпуса телевизора. Не нажимайте на экран и на области решетки динамика.

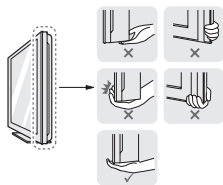

- Большой телевизор должны переносить не менее 2-х человек.
- При транспортировке телевизора в руках удерживайте его, как показано на следующем рисунке.

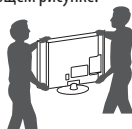

- При транспортировке не подвергайте телевизор тряске или избыточной вибрации.
- При транспортировке держите телевизор вертикально, не ставьте его на бок и не наклоняйте влево или вправо.
- Не оказывайте чрезмерного давления на каркас рамы, ведущего к ее сгибанию/ деформации, так как это может привести к повреждению экрана.
- При обращении с телевизором будьте осторожны, чтобы не повредить выступающие кнопки.



- Избегайте касания экрана, так как это может привести к его повреждению.
- Не перемещайте телевизор за держатели для кабелей, т.к. они могут порваться, что может привести к травмам и повреждениям телевизора.

Использование кнопок ТВ

(В зависимости от модели)

Функциями телевизора можно удобно управлять с помощью соответствующей кнопки.

<Тип А>

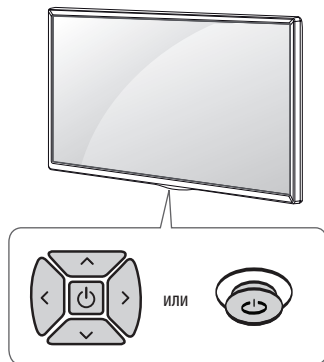



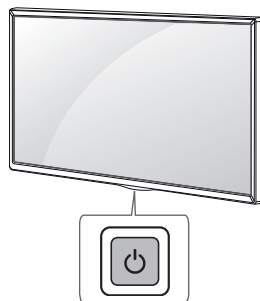



<Тип В>



Основные функции

<Тип А>

		Включение питания (Нажмите) Выключение питания ¹ (Нажмите и удерживайте)
		Управление громкостью
		Переключение ТВ каналов

<Тип В>







	Включение питания (Нажмите) Выключение питания (Нажмите и удерживайте) Открытие меню (Нажмите ²) Выбор меню (Нажмите и удерживайте ³)
----------------------------------------------------------------------------------	------------------------------------------------------------------------------------------------------------------------------------------------------------------------

- 1 Если кнопка Меню отображается на экране, выйти из меню можно нажатием и удерживанием этой кнопки.
- 2 Кратковременно нажмите данную кнопку, когда питание телевизора включено, чтобы перейти в меню.
- 3 Данную функцию можно использовать при открытии меню.

Настройка меню

(В зависимости от модели)

Когда телевизор включен, нажмите кратковременно кнопку . Регулировать элементы меню можно с помощью соответствующей кнопки.

	Выключение питания телевизора.
	Открывает меню настроек.
	Закрытие окон просмотра на экране и возврат к просмотру ТВ.
	Изменение источника входного сигнала.
	Последовательное переключение каналов.
	Настройка уровня громкости.

Установка на столе

- 1 Поднимите и вертикально установите телевизор на столе.
 - Оставьте зазор минимум 10 см от стены для достаточной вентиляции.

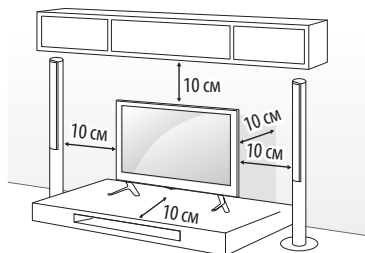

- 2 Подключите шнур питания к розетке.



- Не размещайте телевизор вблизи источников тепла, так как это может привести к пожару или другим повреждениям.
- Не наносите посторонние вещества (масла, смазочные вещества и т. п.) на поверхность винта при сборке устройства. (Это может привести к повреждению устройства.)

Закрепление телевизора на столе

(Этот компонент доступен не для всех моделей.)

Закрепите телевизор на столе для предотвращения наклона вперед, повреждения и потенциального травмирования.

Тип А)

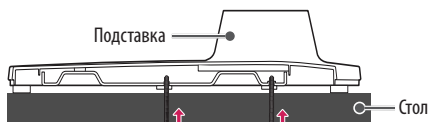
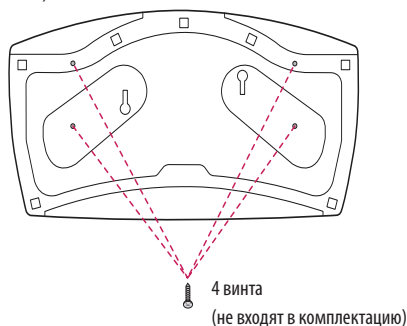

- Винт: M5 x L (*L: толщина стола + 8–10 мм)
Например, толщина стола: 15 мм, Винт: M5 x L25

Тип В)

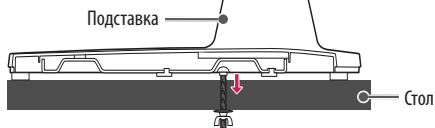
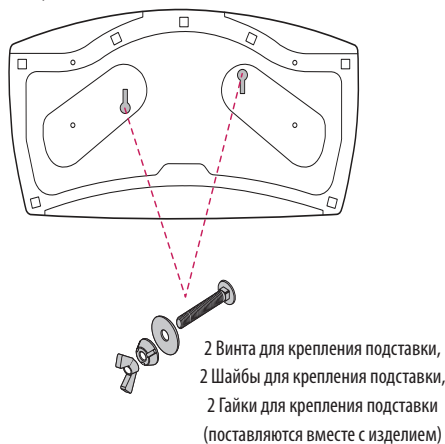

Использование системы безопасности Kensington

(Этот компонент доступен не для всех моделей.)

• Изображения изделия могут отличаться от вашего телевизора. Разъем системы безопасности Kensington находится на задней крышке телевизора. Дополнительная информация об установке и использовании приведена в руководстве по системе безопасности Kensington или на сайте <http://www.kensington.com>. Проденьте кабель системы безопасности Kensington через телевизор и отверстие в столе.

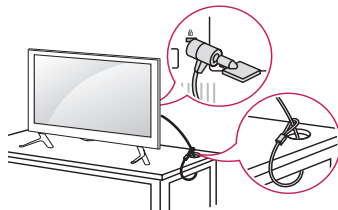

Закрепление телевизора на стене

(Этот компонент доступен не для всех моделей.)

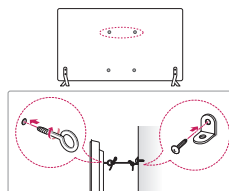

- 1 Вставьте и затяните болты с ушками или болты кронштейнов ТВ на задней панели телевизора.
 - Если в местах для болтов с ушками уже установлены другие болты, то сначала выкрутите их.
- 2 Закрепите кронштейны на стене с помощью болтов. Совместите кронштейн и болты с ушками на задней панели телевизора.
- 3 Крепким шнуром надежно привяжите болты с ушками к кронштейнам. Убедитесь в том, что шнур расположен горизонтально.



- Следите за тем, чтобы дети не забирались и не висели на телевизоре.
- Используемая для крепления поверхность должна быть достаточно устойчивой и прочной.
- Кронштейны, винты и шнуры не входят в комплект поставки. Дополнительные аксессуары можно приобрести у местного дилера.

Регулировка угла обзора телевизора

(Этот компонент доступен не для всех моделей.)

Поверните телевизор на 20 градусов влево или вправо, чтобы улучшить видимость с места просмотра.

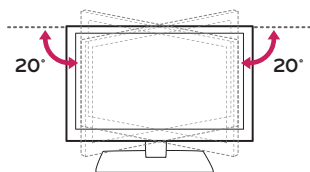

- При регулировке угла обзора устройства будьте осторожны, чтобы не прищемить пальцы.
- Не допускайте защемления рук или пальцев, т.к. это может привести к травме. При слишком большом наклоне телевизор может упасть, что приведет к его повреждению.

Крепление на стене

Прикрепите настенный кронштейн (приобретается отдельно) к задней поверхности телевизора и к стене, выровняв по уровню. Для монтажа на стену, из прочных материалов, обязательно обратитесь к квалифицированному специалисту по монтажу и строительству. Компания LG рекомендует вызывать квалифицированного мастера для крепления телевизора к стене. Рекомендуется использовать кронштейн для настенного крепления LG, который обеспечивает удобство настройки положения с подключенными кабелями. Если вы используете кронштейн для настенного крепления другого производителя, рекомендуется использовать кронштейн, который обеспечивает надежное крепление устройства на стене и наличие достаточного места за устройством, для удобного подсоединения всех внешних устройств. Рекомендуется подключать все кабели до установки фиксированных настенных креплений.

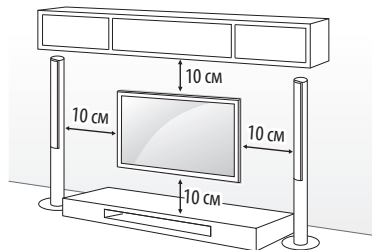

Убедитесь в том, что винты и настенный кронштейн отвечают стандартам VESA. В следующей таблице приведены стандартные габариты для комплектов настенного крепления.

Принадлежности, приобретаемые отдельно (Кронштейн для настенного крепления)

Модель	32/43LV34** 32/43LV54**	49LV30** 49/55LV34** 49/55LV54**
VESA (A x B) (мм)	200 x 200	300 x 300
Стандартный винт	M6	M6
Количество винтов	4	4
Кронштейн для настенного крепления	LSW240B MSW240	LSW350B MSW240

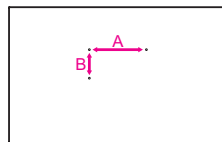

- Отсоедините подставку перед установкой настенного крепления телевизора, выполнив процедуру подсоединения подставки в обратном порядке.
- При использовании кронштейна для настенного крепления рекомендуется закрывать отверстие для подставки с помощью ленты для предотвращения скапливания пыли или попадания туда насекомых (в зависимости от модели).

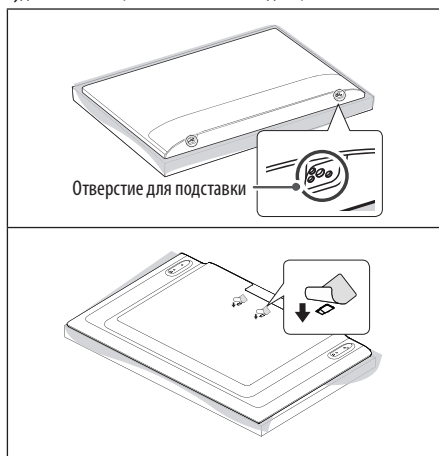

Использование замка Dual Lock™ (Двойной замок™)

(Только если предоставлен элемент, показанный на рисунке ниже).

(Этот компонент доступен не для всех моделей).

Прикрепите цифровую приставку к телевизору, и вы сможете использовать ее, когда она вам понадобится.

- 1 После удаления защитной бумаги с замка Dual Lock™ (Двойной замок™) приклейте его к телевизору и цифровой приставке, как показано на рисунке.

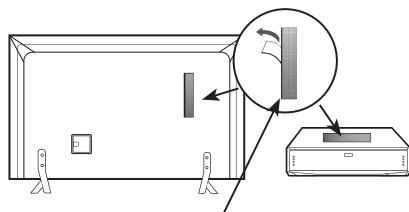

Dual Lock™ (Двойной замок™)

- 2 Прикрепите цифровую приставку к телевизору с помощью "липучки".

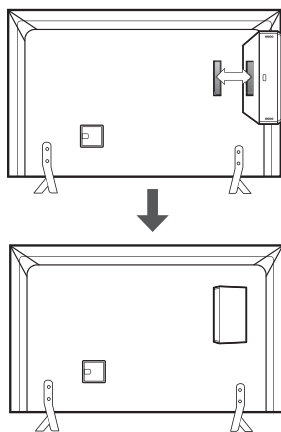

- Убедитесь, что на поверхности устройства нет посторонних веществ, затем плотно присоедините Dual Lock™ (Двойной замок™).
- Перед креплением приставки к телевизору подождите, пока присоединенный Dual Lock™ (Двойной замок™) просохнет, по крайней мере, три дня.

Подключение внешних устройств

Подключите к телевизору различные внешние устройства и переключайте режимы источников для выбора внешнего устройства. Для получения дополнительной информации о подключении внешнего устройства см. руководства пользователя каждого устройства.

Допустимо подключение следующих внешних устройств: ресиверов HD, DVD-проигрывателей, видеомагнитофонов, аудиосистем, устройств хранения данных USB, ПК, игровых приставок и других внешних устройств.

- Процесс подключения внешнего устройства отличается в зависимости от модели.
- Подключите внешние устройства независимо от порядка расположения разъемов телевизора.
- При записи телевизионной передачи с помощью устройства записи DVD или видеомагнитофона проверьте, что входной телевизионный сигнал поступает на вход телевизора через устройство записи DVD или видеомагнитофон. Для получения дополнительной информации о записи см. руководство пользователя подключенного устройства.
- Инструкции по эксплуатации см. в документации внешнего устройства.
- При подключении к телевизору игровой приставки используйте кабель, который поставляется в комплекте игровой приставки.
- В режиме РС (ПК) может наблюдаться шум, из-за выбранного разрешения, частоты вертикальной развертки, контрастности или яркости. При возникновении помех выберите для выхода РС (ПК) другое разрешение, измените частоту обновления или отрегулируйте яркость и контрастность в меню ЭКРАН так, чтобы изображение стало четким.
- В режиме РС (ПК) некоторые настройки разрешения экрана могут не работать должным образом в зависимости от видеокарты.
- При подключении через LAN рекомендуется использовать кабель CAT 7.

Подключение антенны

Подключите телевизионный антенный кабель (75 Ω) к входному гнезду в ТВ (Antenna/Cable).

- Для подключения нескольких телевизоров используйте антенный разветвитель.
- Если присутствуют помехи и Вы используете личную антенну, сориентируйте её в направлении на ТВ вышку.
- При плохом качестве изображения правильно установите усилитель сигнала, чтобы обеспечить изображение более высокого качества.
- Антенный кабель, усилитель и разветвитель в комплект поставки не входят.
- Поддерживаемый формат цифрового аудио: MPEG, Dolby Digital, Dolby Digital Plus, HE-AAC

Подключение спутниковой тарелки

(Только для моделей с поддержкой спутникового ТВ)

Подключите кабель от спутниковой тарелки (75 Ω), или к специальной спутниковой розетке с проходом по питанию.

Подключение САМ (CI) - модуля

(В зависимости от модели)

Просмотр закодированных (платных) каналов в режиме цифрового ТВ.

- Проверьте, правильно ли установлен САМ (CI) - модуль в разъем РСМСIA. Неправильная установка модуля может привести к повреждению САМ (CI) - модуля и разъема РСМСIA.
- Если в телевизоре отсутствуют видеоизображение и звук при подключенном CI+ САМ - модуле, свяжитесь с оператором клиентской службы наземного/кабельного/спутникового вещания.

Подключение внешних динамиков к аудиовыходу

(В зависимости от модели)

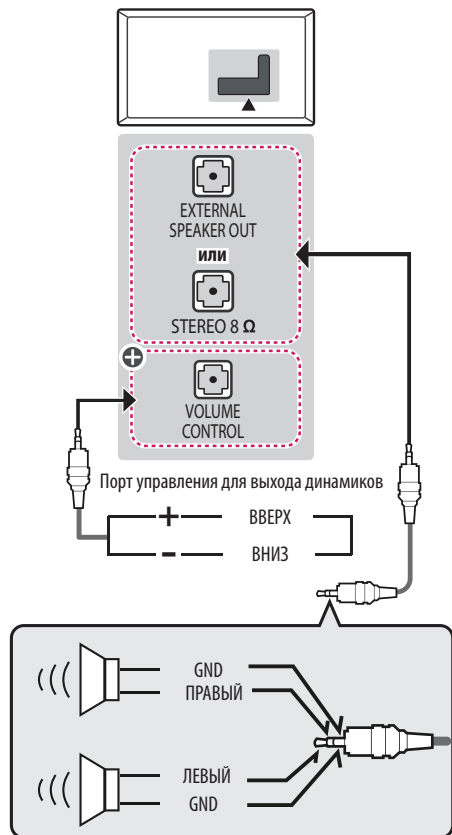

⊕ : В зависимости от модели

- Используйте только с 3-контактным разъемом стерео 3,5 мм.
- Не подсоединяйте наушники к порту для подключения внешнего динамика.

Управление громкостью через порт

(В зависимости от модели)

- Характеристики кабеля

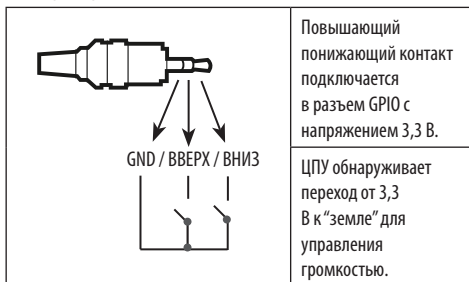

Настройка сети

Подключение к проводной сети

(В зависимости от модели)

Данный телевизор может быть подключен к серверу Pro:Centric с помощью порта LAN. После физического подключения телевизор должен быть настроен для работы в сети. Подключите кабель к порту LAN модема или роутера в сервере Pro:Centric к порту LAN телевизора.

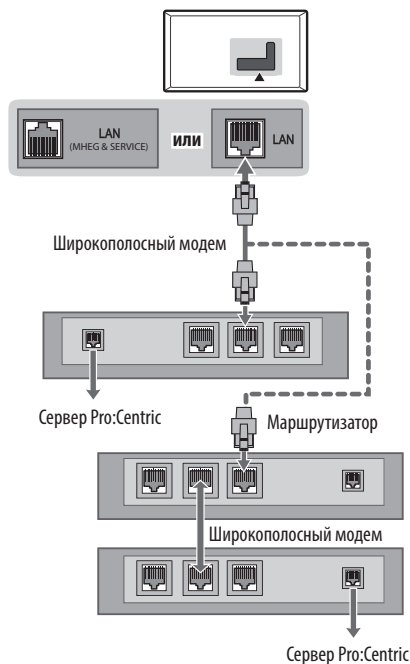

- Не подключайте модульный телефонный кабель к порту LAN.
- Поскольку существуют различные способы подключения, следуйте инструкциям вашего оператора связи или интернет-провайдера.

Другие подключения

Подключите телевизор к внешнему устройству. Для получения наилучшего качества изображения и звука подключите телевизор к внешнему устройству HDMI-кабелем. Не все кабели входят в комплект поставки.

Пульт дистанционного управления (пульт ДУ)

(Некоторые кнопки и сервисы могут быть недоступны в зависимости от модели и региона.)

Описания в данном руководстве относятся к кнопкам на пульте ДУ. Внимательно прочитайте настоящее руководство и правильно используйте пульт ДУ с телевизором.

Чтобы заменить батареи, откройте крышку батарейного отсека, замените батареи (1,5 В ААА) с учётом ⊕ и ⊖, указанных на маркировке в отсеке, и закройте крышку отсека. Для извлечения батарей выполните действия по их установке в обратном порядке.

Нажимая кнопки, направляйте пульт ДУ на сенсор дистанционного управления телевизора.

(В зависимости от модели)



⏻ (ПИТАНИЕ) Включение и выключение телевизора.

TV/RAD Переключение режимов: радио/ цифр. ТВ/ аналог. ТВ.

SUBTITLE Отображение субтитров в цифровых каналах (при вещании).

AD Включение функции аудио описаний.

RATIO Изменение размеров изображения.

(ВХОД) Изменение источника входного сигнала.

Цифровые кнопки Ввод чисел.

LIST Доступ к списку каналов.

Q.VIEW Возврат к ранее просматриваемой программе.

+/- Настройка уровня громкости.

FAV Доступ к списку избранных программ.

GUIDE Отображение программы передач.

(БЕЗ ЗВУКА) Вкл./ Откл. звука.

^ P v Последовательное переключение каналов.

^ PAGE v Постраничное пролистывание списков.

Кнопки телетекста (TEXT, T.OPT) Эти кнопки используются для работы с телетекстом.

(HOME) Доступ к меню Home.

(Настройки) Открывает меню настроек.

Q.MENU Доступ к быстрому меню.

Кнопки навигации (вверх/ вниз/ влево/ вправо)

Последовательная навигация в меню в выбранном направлении.

OK Выбор меню или параметров и подтверждение ввода.

BACK Возврат на предыдущий уровень меню.

EXIT Закрытие окон просмотра на экране и возврат к просмотру ТВ.

INFO Отображение информации о текущей программе или входе.









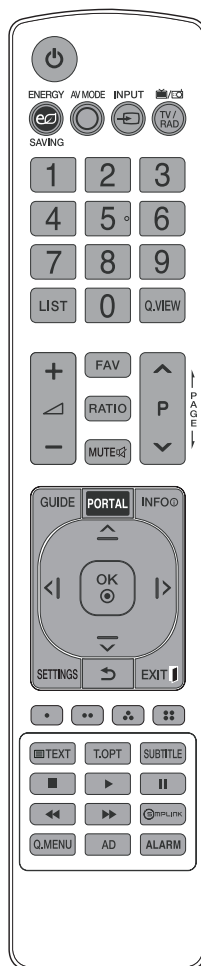







REC/* Начало записи и отображение меню записи (Только для ТВ с поддержкой Time Machine^{Ready}, в зависимости от страны).

Кнопки управления (■, ▶, II, ◀, ▶▶) Управление медиаконтентом.

(. . .) Доступ к специальным функциям некоторых меню.

(В зависимости от модели)



- ⏻ (ПИТАНИЕ)** Включение и выключение телевизора.
- ⚡ ENERGY SAVING** Регулировка яркости экрана для снижения энергопотребления.
- ⊙ AV MODE** Выбор режима AV.
- ⊖ INPUT** Изменение источника входного сигнала.
- TV/RAD**   Переключение режимов: радио/ цифр. ТВ/ аналог. ТВ.
- Цифровые кнопки** Ввод чисел.
- LIST** Доступ к списку сохраненных программ.
- Q.VIEW** Возврат к ранее просматриваемой программе.
- +/-** Настройка уровня громкости.
- FAV** Доступ к списку избранных программ.
- RATIO** Изменение размеров изображения.
- MUTE**  Вкл./Откл. звука.
- ^P** Последовательное переключение каналов.
- ↑ PAGE ↓** Постраничное пролистывание списков.
- GUIDE** Отображение программы передач.
- PORTAL** Отображение и скрытие гостиничного интерактивного меню.
- INFO**  Отображение информации о текущей программе или входе.
- Кнопки навигации (вверх/ вниз/ влево/ вправо)**
Последовательная навигация в меню в выбранном направлении.
- OK**  Выбор меню или параметров и подтверждение ввода.
- SETTINGS** Доступ к главному меню.
- ↶ (Назад)** Возврат на предыдущий уровень меню.
- EXIT**  Закрытие окон просмотра на экране и возврат к просмотру ТВ.
- ⋮**     Доступ к специальным функциям некоторых меню.
- Кнопки телетекста**  **TEXT, T.OPT** Эти кнопки используются для работы с телетекстом.
- SUBTITLE** Отображение субтитров в цифровых каналах (при вещании).
- Кнопки управления**      Управление медиаконтентом.
- Ⓜ-Link** Управление видеоприборами, подключенными с помощью HDMI кабеля, через функцию HDMI-CEC. Открывает меню настроек «SIMPLINK».
- Q.MENU** Доступ к быстрому меню.
- AD** Включение функции аудио описаний.
- ALARM** Установка сигнала.

Лицензии

Поддерживаемые лицензии могут отличаться в зависимости от модели. Дополнительная информация о лицензиях находится по адресу www.lg.com.

DOLBY AUDIO™

Произведено по лицензии Dolby Laboratories. Название Dolby, Dolby Vision, Dolby Audio и символ с двойной буквой D являются торговыми марками Dolby Laboratories.

HDMI™

HIGH-DEFINITION MULTIMEDIA INTERFACE

Права на товарные знаки и зарегистрированные товарные знаки HDMI и HDMI High-Definition Multimedia Interface, а также логотип HDMI Logo в США и других странах принадлежат компании HDMI Licensing, LLC

DIVX™ HD

Данное устройство является сертифицированным устройством DivX Certified® и было протестировано в соответствии с жесткими требованиями на совместимость с форматом DivX®.

Для воспроизведения приобретенных видео в формате DivX зарегистрируйте свое устройство на vod.divx.com. Найдите код регистрации в разделе DivX VOD в меню настроек устройства.

DivX Certified® для воспроизведения видео DivX® с разрешением до HD 1080p, включая премиум-содержание.

DivX®, DivX Certified® и соответствующие логотипы являются товарными знаками компании DivX, LLC и используются согласно лицензии.

Защищено патентами DivX 7,295,673; 7,515,710; RE45,052; и другими, информация на www.divx.com/patents.

(В зависимости от модели)



Уведомление о программном обеспечении с открытым исходным кодом

Для получения исходного кода по условиям лицензий GPL, LGPL, MPL и других лицензий с открытым исходным кодом, который содержится в данном продукте, посетите веб-сайт: <http://opensource.lge.com>.

Кроме исходного кода, для загрузки доступны все соответствующие условия лицензии, отказ от гарантий и уведомления об авторских правах.

LG Electronics также предоставляет исходный код на компакт-диске за плату, которая покрывает стоимость выполнения этой рассылки (в частности, стоимость медианосителя, пересылки и обработки) посредством запросов в LG Electronics по адресу: opensource@lge.com. Данное предложение действительно в течение трех (3) лет с даты приобретения изделия.

Устранение неисправностей

Для улучшения качества работы устройства рекомендуется обновление версии ПО (Программного обеспечения). Покупателю следует убедиться в совместимости оборудования с программным обеспечением LG. При необходимости проконсультируйтесь с представителем компании LG и загрузите пересмотренную версию ПО в соответствии с руководством, предоставленным LG.

Телевизор не реагирует на команды пульта дистанционного управления (пульта ДУ).

- Проверьте датчик ДУ на телевизоре и повторите попытку.
- Убедитесь в отсутствии препятствий между телевизором и пультом ДУ.
- Убедитесь, что батареи находятся в рабочем состоянии и правильно установлены (⊕ к ⊕, ⊖ к ⊖).

ТВ не включается: отсутствуют изображение и звук.

- Убедитесь в том, что телевизор включен.
- Убедитесь в том, что шнур питания подключен к розетке.
- Убедитесь в том, что розетка работает, подключив к ней другие устройства.

Телевизор самопроизвольно выключается.

- Проверьте параметры управления энергопотреблением. Возможно, произошел сбой в сети электропитания.
- Проверьте, включена ли функция **Авто-отключение питания** (в зависимости от модели) / **Таймер сна** / **Выключение по таймеру** в меню **Таймеры**.
- Если отсутствует входной сигнал в течение 15 минут, телевизор выключится автоматически.

При подсоединении к компьютеру (RGB/HDMI/DVI), отображается сообщение "**Нет сигнала**" или "**Неверный формат сигнала**".

- Выключение/включение телевизора с помощью пульта ДУ.
- Повторное подключение кабеля RGB/HDMI.
- Перезапустите компьютер, пока телевизор включен.

Нарушение отображения изображения

- Если устройство кажется холодным на ощупь, при его включении возможно небольшое мерцание. Это нормальное явление, с устройством все в порядке.
- Данная панель является усовершенствованной моделью и имеет разрешение в несколько миллионов пикселей. На панели могут появляться мелкие черные точки и/или яркие цветные точки (красные, синие или зеленые) размером 1 p.p.t. Это не является неисправностью и не влияет на производительность и надежность устройства. Эта проблема также встречается в продуктах других производителей и не является поводом для обмена или денежного возмещения (денежной компенсации).
- В зависимости от места просмотра (слева/справа/сверху/снизу) яркость и цветность панели может изменяться. Этот происходит ввиду особенностей строения панели. Это не связано с производительностью устройства и не является неисправностью.
- Отображение статичного изображения длительное время может привести к появлению остаточного изображения. Избегайте отображения неподвижного изображения в течение длительного времени на телевизоре.

Звуки, издаваемые устройством

- Треск который можно услышать при просмотре или выключении телевизора, вызван тепловым сжатием пластика в результате изменения температуры и влажности. Данный шум является обычным явлением при использовании продуктов, подверженных температурной деформации.
- Гудение электрической цепи/жужжание панели: из высокочастотной коммутационной схемы устройства может исходить тихий шум, образованный при прохождении большого тока, необходимого для работы устройства. Это зависит от устройства. Данный звук не влияет на работу и надежность продукта.

Технические характеристики

Размер CAM (CI) модуля (Ш x В x Г)		100,0 мм x 55,0 мм x 5,0 мм
Условия эксплуатации	Рабочая температура	0 °C – 40 °C
	Рабочая влажность	Менее 80 %
	Температура хранения	-20 °C – 60 °C
	Влажность хранения	Менее 85 %

(в зависимости от страны)

	Цифровое ТВ			Аналоговое ТВ
Стандарт вещания	DVB-S/S2 DVB-C DVB-T/T2			PAL/SECAM, B/G, D/K, I, SECAM L
Зона покрытия канала (диапазон частот)	DVB-S/S2	DVB-C	DVB-T/T2	46 – 862 МГц
	950 – 2150 МГц	46 – 890 МГц	VHF III : 174 – 230 МГц UHF IV : 470 – 606 МГц UHF V : 606 – 862 МГц S полоса II : 230 – 300 МГц S полоса III : 300 – 470 МГц	
Максимальное количество каналов в списке	6000	2000		
Волновое сопротивление антенны	75 Ω			

Поддерживаемые режимы HDMI от внешних устройств

Разрешение	Частота горизонтальной развертки (кГц)	Частота вертикальной развертки (Гц)
640 x 480	31,46	59,94
	31,50	60,00
720 x 480	31,469	59,94
	31,50	60,00
720 x 576	31,250	50,00
1280 x 720	37,50	50,00
	45,00	60,00
	44,96	59,94
1920 x 1080	28,125	50,00
	33,75	60,00
	33,72	59,94
	56,250	50,00
	67,50	60,00
	67,432	59,94
	27,00	24,00
	26,973	23,976
	33,75	30,00
	33,716	29,976

Поддерживаемый режим HDMI/DVI-PC (ПК)

Разрешение	Частота горизонтальной развертки (кГц)	Частота вертикальной развертки (Гц)
640 x 350	31,468	70,09
720 x 400	31,469	70,08
640 x 480	31,469	59,94
800 x 600	37,879	60,31
1024 x 768	48,363	60,00
1152 x 864	54,348	60,053
1360 x 768	47,712	60,015
1280 x 1024	63,981	60,020
1920 x 1080	67,50	60,00

Подключение к компонентному входу

Порты компонентного сигнала на телевизоре	Y	P _B	P _R
-------------------------------------------	---	----------------	----------------

Выходные видеоразъемы внешней приставки	Y	P _B	P _R
	Y	B-Y	R-Y
	Y	Cb	Cr
	Y	Pb	Pr

Поддерживаемые режимы RGB-PC (ПК)

(Только для LV34**)

Разрешение	Частота горизонтальной развертки (кГц)	Частота вертикальной развертки (Гц)
640 x 350	31,468	70,09
720 x 400	31,469	70,08
640 x 480	31,469	59,94
800 x 600	37,879	60,31
1024 x 768	48,363	60,00
1152 x 864	54,348	60,053
1360 x 768	47,712	60,015
1280 x 1024	63,981	60,020
1920 x 1080	66,587	59,934
1920 x 1080	67,50	60,00

Сигнал	Компонентный
480i / 576i	0
480p / 576p	0
720p / 1080i	0
1080p	0 (Только для 50 Гц / 60 Гц)

Поддерживаемые видеоформаты

- Максимальное разрешение: 1920 x 1080 @ 30p (только Motion JPEG 640 x 480 @ 30p)
- .asf, .wmv
[Видео] MPEG-4 Part2, XViD, H.264/AVC, VC1(WMV3, WVC1), MP43
[Аудио] WMA Стандарт, WMA9(Pro), MP3, AAC, AC3
- .divx, .avi
[Видео] MPEG-2, MPEG-4 Part2, DivX3.11, DivX4, DivX5, DivX6, XViD, H.264/AVC
[Аудио] HE-AAC, LPCM, ADPCM, MPEG-1 Layer I, MPEG-1 Layer II, Dolby Digital, MPEG-1 Layer III (MP3)
- .ts, .trp, .tp, .mts, .m2ts
[Видео] H.264/AVC, MPEG-2, H.265/HEVC
[Аудио] MPEG-1 Layer I, MPEG-1 Layer II, MPEG-1 Layer III (MP3), Dolby Digital, Dolby Digital Plus, AAC, HE-AAC
- .vob
[Видео] MPEG-1, MPEG-2
[Аудио] Dolby Digital, MPEG-1 Layer I, MPEG-1 Layer II, DVD-LPCM
- .mp4, .m4v, .mov
[Видео] MPEG-2, MPEG-4 Part2, DivX3.11, DivX4, DivX5, XViD, H.264/AVC
[Аудио] AAC, MPEG-1 Layer III (MP3)
- .mkv
[Видео] MPEG-2, MPEG-4 Part2, XVID, H.264/AVC
[Аудио] HE-AAC, Dolby Digital, MPEG-1 Layer III (MP3), LPCM
- motion JPEG
[Видео] MJPEG
[Аудио] LPCM, ADPCM
- .mpg, .mpeg, .mpe
[Видео] MPEG-1, MPEG-2
[Аудио] MPEG-1 Layer I, MPEG-1 Layer II, Dolby Digital, LPCM
- .dat
[Видео] MPEG-1, MPEG-2
[Аудио] MP2
- .flv
[Видео] Sorenson H.263, H.264/AVC
[Аудио] MP3, AAC, HE-AAC
- .3gp
[Видео] H.264/AVC, MPEG-4 Part2
[Аудио] AAC, AMR(NB/WB)

Поддерживаемые аудиоформаты

- Формат файла : mp3
[Битрейт] 32 Кбит/сек ~ 320 Кбит/сек
[Частота дискретизации] 16 кГц - 48 кГц
[Поддержка] MPEG-1, MPEG-2, Layer2, Layer3
- Формат файла : AAC
[Битрейт] свободный формат
[Частота дискретизации] 8 кГц - 48 кГц
[Поддержка] ADIF, ADTS
- Формат файла : M4A
[Битрейт] свободный формат
[Частота дискретизации] 8 кГц - 48 кГц
[Поддержка] MPEG-4
- Формат файла : WMA
[Битрейт] 128 Кбит/сек ~ 320 Кбит/сек
[Частота дискретизации] 8 кГц - 48 кГц
[Поддержка] WMA7, WMA8, WMA9 Стандарт
- Формат файла : WMA 10 Pro
[Битрейт] ~ 768 Кбит/сек
[Канал/Частота дискретизации]
M0 : 2-канальный при 48 кГц (Кроме режима LBR),
M1 : 5.1-канальный при 48 кГц,
M2 : 5.1-канальный при 96 кГц
[Поддержка] WMA 10 Pro
- Формат файла : OGG
[Битрейт] свободный формат
[Частота дискретизации] 8 кГц - 48 кГц
[Поддержка] OGG Vorbis
- Формат файла : WAV
[Битрейт] 64 Кбит/сек ~ 1,5 Мбит/с.
[Частота дискретизации] 8 кГц - 48 кГц
[Поддержка] LPCM
[Битовая глубина] 8 бита / 16 бита / 24 бита

Поддерживаемы форматы изображений

- Категория : 2D (jpeg, jpg, jpe)
[Доступный форма файлов]
SOF0 : базовая линия,
SOF1 : последовательное расширение,
SOF2 : прогрессивная развертка
[Размер фото]
Минимальный : 64 x 64,
Максимальный (Обычного типа) : 15360 (Ш) x 8640 (В)
Максимальный (Прогрессивный тип) : 1920 (Ш) x 1440 (В)
- Категория : BMP
[Размер фото] Минимальный : 64 x 64, Максимальный : 9600 x 6400
- Категория : PNG
[Доступный формат файлов] чересстрочный, построчный
[Размер фото]
Минимальный : 64 x 64,
Максимальный (Чересстрочный) : 1200 x 800,
Максимальный (Построчный) : 9600 x 6400
- Форматы изображений BMP и PNG могут отображаться медленнее формата JPEG.
- Нестандартные файлы фотографий/изображений могут не отображаться.

ИК-КОДЫ

- Этот компонент доступен не для всех моделей.

Шестнадцатиричный код	Функции	ПРИМЕЧАНИЕ
08	(ПИТАНИЕ)	Кнопка пульта ДУ (вкл./выкл. питание)
F0	TV/RAD	Кнопка пульта ДУ
39	SUBTITLE	Кнопка пульта ДУ
91	AD	Кнопка пульта ДУ
79	RATIO / RATIO / RATIO	Кнопка пульта ДУ
0B	INPUT /	Кнопка пульта ДУ
10-19	Кнопки с цифрами 0-9	Кнопка пульта ДУ
53	LIST	Кнопка пульта ДУ
1A	Q.VIEW	Кнопка пульта ДУ
02		Кнопка пульта ДУ
03		Кнопка пульта ДУ
1E	FAV	Кнопка пульта ДУ
AB	GUIDE	Кнопка пульта ДУ
09	MUTE	Кнопка пульта ДУ
00	P / PAGE / PAGE	Кнопка пульта ДУ
01	P / PAGE / PAGE	Кнопка пульта ДУ
20	TEXT	Кнопка пульта ДУ
21	T.OPT (T.Option)	Кнопка пульта ДУ
43	SETTINGS /	Кнопка пульта ДУ
45	Q.MENU	Кнопка пульта ДУ
AA	INFO / INFO	Кнопка пульта ДУ
5B	EXIT / EXIT	Кнопка пульта ДУ
28	BACK / BACK /	Кнопка пульта ДУ
44	OK / OK	Кнопка пульта ДУ
40	/	Кнопка пульта ДУ
41	/	Кнопка пульта ДУ
07	/	Кнопка пульта ДУ
06	/	Кнопка пульта ДУ

Шестнадцатиричный код	Функции	ПРИМЕЧАНИЕ
72	КРАСНАЯ	Кнопка пульта ДУ
71	ЗЕЛЕНАЯ	Кнопка пульта ДУ
63	ЖЕЛТАЯ	Кнопка пульта ДУ
61	СИНЯЯ	Кнопка пульта ДУ
B1		Кнопка пульта ДУ
B0		Кнопка пульта ДУ
BA		Кнопка пульта ДУ
8E		Кнопка пульта ДУ
8F		Кнопка пульта ДУ
7E	SMARTLINK	Кнопка пульта ДУ
95	ENERGY SAVING	Кнопка пульта ДУ
30	AV MODE / AV MODE	Кнопка пульта ДУ
0C	PORTAL	Кнопка пульта ДУ
E8	ALARM	Кнопка пульта ДУ
7C	(HOME)	Кнопка пульта ДУ
BD	REC/*	Кнопка пульта ДУ

НАСТРОЙКА ВНЕШНЕГО УСТРОЙСТВА УПРАВЛЕНИЯ

Тип разъема: 9-контактный,
вилка D-Sub

Настройка RS-232C

- Приведенное изображение может отличаться от вашего телевизора.

Подключите входной разъем RS-232C к внешнему устройству управления (например, к компьютеру или системе контроля аудио/видео) для управления функциями телевизора с внешнего устройства.

Подключите последовательный порт устройства управления к разъему RS-232C, расположенному на задней панели телевизора.

! ПРИМЕЧАНИЕ

- Кабели RS-232C нельзя использовать с устройством.

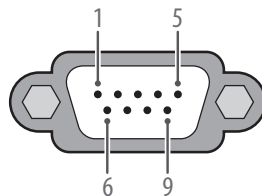
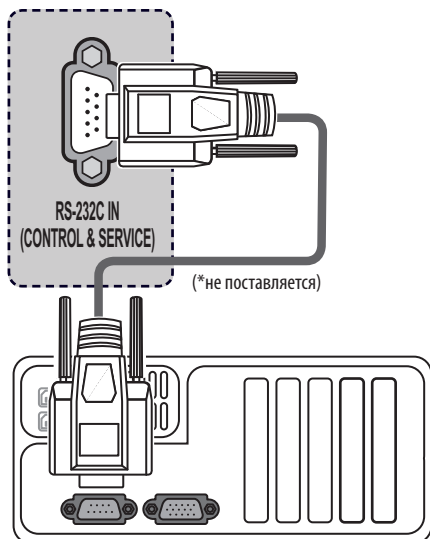

№	Название контакта
1	3,5 В
2	RXD (прием данных)
3	TXD (передача данных)
4	Выход ИК от ТВ
5	GND
6	Нет соединения
7	Нет соединения (5 В доступно для LW54*H)
8	Нет соединения
9	Нет соединения (12 В доступно для LW54*H)

Конфигурации RS-232C

Конфигурации с 7 проводами (стандартный кабель RS-232C)

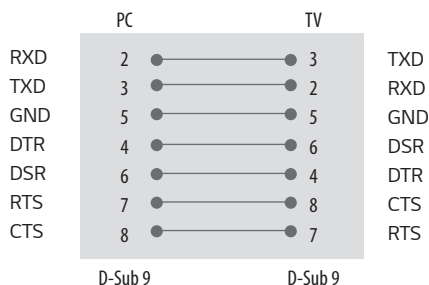

Конфигурации с 3 проводами (нестандартный кабель)

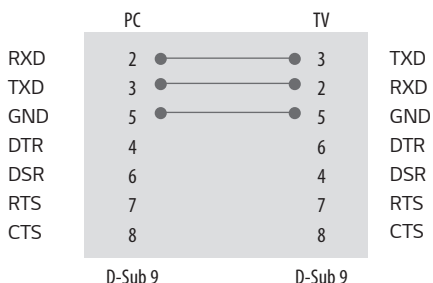

Установить ID

Установка Установить ID. «Реальное соответствие данных».

- 1 Для доступа к главному меню нажмите кнопку **SETTINGS** /  или **HOME**.
- 2 С помощью кнопок навигации перейдите к меню **ОПЦИИ** и нажмите **OK**.
- 3 С помощью кнопок навигации перейдите к элементу **УСТАНОВИТЬ ID** и нажмите **OK**.
- 4 Перейдите влево или вправо для установки ID, а затем выберите **Закреть**. Значения могут быть в диапазоне от 1 до 99.
- 5 нажмите кнопку **EXIT**.

Параметры обмена данными

- Скорость передачи: 9600 бит/с (UART)
- Разрядность: 8 бит
- Четность: нет
- Стоповый бит: 1 бит
- Код обмена данными: ASCII
- Используйте кросс-кабель (реверсивный).

Список команд

(в зависимости от модели)

	КОМАНДА 1	КОМАНДА 2	ДАННЫЕ (в шестнадцатеричном коде)
01. Питание	k	a	от 00 до 01
02. Формат изображения	k	c	(См. стр. 4)
03. Выключение экрана	k	d	(См. стр. 5)
04. Выключение звука	k	e	от 00 до 01
05. Управление громкостью	k	f	от 00 до 64
06. Контрастность	k	g	от 00 до 64
07. Яркость	k	h	от 00 до 64
08. Цвет	k	i	от 00 до 64
09. Оттенки	k	j	от 00 до 64
10. Резкость	k	k	от 00 до 32
11. Выбор экранного меню	k	l	от 00 до 01
12. Режим блокировки дистанционного управления	k	m	от 00 до 01
13. Баланс	k	t	от 00 до 64
14. Цветовая температура	x	u	от 00 до 64
15. Экономия энергии	j	q	(См. стр. 7)
16. Автоматическая настройка	j	u	01
17. Эквалайзер	j	v	(См. стр. 7)
18. Команда выбора канала	m	a	(См. стр. 7)
19. Добавление и удаление канала	m	b	от 00 до 01
20. Кнопка	m	c	(См. стр. 8)
21. Управление подсветкой	m	g	от 00 до 64
22. Выбор входного сигнала	x	b	(См. стр. 8)

ПРИМЕЧАНИЕ

- Во время USB-операций, таких как DivX или EMF, все команды, кроме Питания (ka) и Ключ (mc), не выполняются и обрабатываются как Ошибка.

Протокол передачи/приема

(в зависимости от модели)

Передача

[Команда1][Команда2][][Установить ID][][Данные][Вк]

[Команда 1] : Первая команда для управления телевизором. (j, k, m или x)

[Команда 2] : Вторая команда для управления телевизором.

[Установить ID] : Можно настроить идентификатор для выбора нужного идентификатора телевизора в меню параметров.

Значения могут быть в диапазоне от 1 до 99. При выборе для параметра «Установить ID» значения 0 будет осуществляться управление всеми подключенными телевизорами. Установить ID указывается в десятичном виде (от 1 до 99) в меню и в шестнадцатеричном виде (от 0 x 0 до 0 x 63) по протоколу передачи/приема.

[Данные] : Передача данных команды. Передайте данные «FF» для чтения состояния команды.

[Вк] : Возврат каретки

В коде ASCII — «0 x 0D»

[] : Пробел в коде ASCII (0 x 20)

Подтверждение нормальных данных

[Команда2][][Установить ID][][OK][Данные][x]

* Телевизор передает ACK (подтверждение) в таком формате при получении нормальных данных. В настоящее время, если данные находятся в режиме чтения, будет указано текущее состояние.

Если данные находятся в режиме записи, данные будут возвращены на компьютер.

Подтверждение ошибки

[Команда2][][Установить ID][][Ошибка][Данные][x]

* Телевизор передает ACK (подтверждение) в таком формате при получении неправильных данных от недействующих функций или при возникновении коммуникационных ошибок.

Данные 00 : недопустимый код

01. Питание (команда: k a)

▶ Включение и выключение телевизора.

Передача

[k][a][][Установить ID][][Данные][Вк]

Данные 00 : выключение питания 01: включение питания

Подтверждение

[a][][Установить ID][][OK/Ошибка][Данные][x]

▶ Отображение состояния питания (включено/выключено).

Передача

[k][a][][Установить ID][][FF][Вк]

Подтверждение

[a][][Установить ID][][OK/Ошибка][Данные][x]

* Также, если другие функции передают данные «0 x FF» на основе этого формата, полученные данные представляют состояние каждой функции.

* Когда питание телевизора подключено, на экране могут появляться сообщения OK Ack., Error Ack. и др.

02. Формат изображения (команда: k c) (в зависимости от модели) (основной формат изображения)

▶ Выбор формата экрана. (основной формат изображения) Кроме того, можно настроить формат экрана с помощью пункта «Формат изображения» в меню Q.MENU или ЭКРАН.

Передача

[k][c][][Установить ID][][Данные][Вк]

(Только для LW341H, LW54**)

Данные 01 : Нормальный экран (4:3) 07 : 14:9

02 : Широкий экран (16:9) 09 : Исходный

04 : Увеличение 0B : Во весь экран

06 : Авто

От 10 до 1F : Масштабирование от 1 до 16

(Только для LW30**, LW31**, LW340*, LW341C)

Данные 01 : Нормальный экран (4:3) 06 : Авто

02 : Широкий экран (16:9)

* Убедитесь, что модель не поддерживает режимы Вертикальное увеличение и Всенаправленное увеличение.

Подтверждение

[c][] [Установить ID][] [ОК/Ошибка][Данные][x]

- * Используя входной сигнал ПК, вы выбираете соотношение размеров экрана 16:9 или 4:3.
- * В режимах DTV/HDMI (1080i 50 Гц / 60 Гц, 720р 50 Гц / 60 Гц, 1080р 24 Гц / 30 Гц / 50 Гц / 60 Гц) и Компонент (720р, 1080i, 1080р 50 Гц / 60 Гц) доступна функция Исходный.
- * Функция «Во весь экран» поддерживается только для режимов Цифровой, Аналоговый, AV.

03. Выключение экрана (команда: k d)

- ▶ Включение/выключение экрана.

Передача

[k][d][] [Установить ID][] [Данные][Вк]

Данные 00 : функция выключена (есть изображение)

Видео выкл.

01 : Видео выключено (нет изображения)

10 : Видео включено

Подтверждение

[d][] [Установить ID][] [ОК/Ошибка][Данные][x]

- * При выключении только видео в экранном меню будет отображаться «ТВ». Но при выключении экрана в меню не будет отображаться «ТВ».

04. Выключение звука (команда: k e)

- ▶ Включение/выключение звука. Включать/выключать звук можно также с помощью кнопки MUTE (Выключение звука) на пульте дистанционного управления.

Передача

[k][e][] [Установить ID][] [Данные][Вк]

Данные 00 : функция выключения звука включена (звук выключен)

01 : функция выключения звука выключена (звук включен)

Подтверждение

[e][] [Установить ID][] [ОК/Ошибка][Данные][x]

05. Управление громкостью (команда: k f)

- ▶ Настройка громкости. Настроить громкость можно также с помощью кнопок громкости на пульте дистанционного управления.

Передача

[k][f][] [Установить ID][] [Данные][Вк]

Данные мин.: от 00 до макс.: 64

* См. раздел «Реальное соответствие данных».

Подтверждение

[f][] [Установить ID][] [ОК/Ошибка][Данные][x]

06. Контрастность (команда: k g)

- ▶ Установка контрастности. Контрастность также можно настроить с помощью меню настройки изображения КАРТИНКА.

Передача

[k][g][] [Установить ID][] [Данные][Вк]

Данные мин.: от 00 до макс.: 64

* См. раздел «Реальное соответствие данных».

Подтверждение

[g][] [Установить ID][] [ОК/Ошибка][Данные][x]

07. Яркость (команда: k h)

- ▶ Настройка яркости экрана. Можно настроить также с помощью меню ЭКРАН.

Передача

[k][h][] [Установить ID][] [Данные][Вк]

Данные мин.: от 00 до макс.: 64

* См. раздел «Реальное соответствие данных».

Подтверждение

[h][] [Установить ID][] [ОК/Ошибка][Данные][x]

08. Цвет (команда: k i)

- ▶ Установить насыщенность цвета. Настроить цвета можно также с помощью меню настройки изображения ЭКРАН.

Передача

[k][i][][Установить ID][][Данные][Вк]

Данные мин.: от 00 до макс.: 64

* См. раздел «Реальное соответствие данных».

Подтверждение

[i][][Установить ID][][ОК/Ошибка][Данные][x]

09. Оттенки (команда: k j)

- ▶ Настройка оттенков экрана. Оттенки также можно настроить с помощью меню ЭКРАН.

Передача

[k][j][][Установить ID][][Данные][Вк]

Данные красного : от 00 до зеленого: 64

* См. раздел «Реальное соответствие данных».

Подтверждение

[j][][Установить ID][][ОК/Ошибка][Данные][x]

10. Резкость (команда: k k)

- ▶ Настройка резкости экрана. Резкость можно также настроить с помощью меню ЭКРАН.

Передача

[k][k][][Установить ID][][Данные][Вк]

Данные мин.: от 00 до макс.: 32

* См. раздел «Реальное соответствие данных».

Подтверждение

[k][][Установить ID][][ОК/Ошибка][Данные][x]

11. Выбор экранного меню (команда: k l)

- ▶ Дистанционное включение или отключение экранного меню.

Передача

[k][l][][Установить ID][][Данные][Вк]

Данные 00 : экранное меню выключено 01 : экранное меню включено

Подтверждение

[l][][Установить ID][][ОК/Ошибка][Данные][x]

12. Режим блокировки дистанционного управления (команда: k m)

- ▶ Блокировка пульта дистанционного управления и кнопок на передней панели телевизора.

Передача

[k][m][][Установить ID][][Данные][Вк]

Данные 00 : отключение блокировки 01 : включение блокировки

Подтверждение

[m][][Установить ID][][ОК/Ошибка][Данные][x]

- * Если пульт ДУ не используется, работайте в этом режиме. При включении или выключении основного питания блокировка внешнего источника управления отключается.
- * В режиме ожидания, если включена блокировка кнопок, телевизор нельзя включить кнопкой включения на пульте ДУ и кнопкой включения на устройстве.

13. Баланс (команда: k t)

- ▶ Настройка баланса. Баланс также можно настроить с помощью меню ЗВУК.

Передача

[k][t][][Установить ID][][Данные][Вк]

Данные Левый : 00 до Правый : 64

* См. раздел «Реальное соответствие данных».

Подтверждение

[t][][Установить ID][][ОК/Ошибка][Данные][x]

14. Цветовая температура (команда: x u)

- ▶ Настройка цветовой температуры. Цветовую температуру также можно настроить с помощью меню ЭКРАН.

Передача

[x][u][][Установить ID][][Данные][Вк]

Данные Теплая: 00 до Холодная: 64

* См. раздел «Реальное соответствие данных».

Подтверждение

[u][][Установить ID][][ОК/Ошибка][Данные][x]

15. Экономия энергии (команд: j q)

- ▶ Снижение энергопотребления телевизора. Можно также настроить параметр «Экономия энергии» в меню ЭКРАН.

Передача

```
[j][q][ ][Установить ID][ ][Данные][Вк]
```

Функция энергосбережения					Уровень				Описание
7	6	5	4		3	2	1	0	
0	0	0	0	Низкое Питание	0	0	0	0	Выкл.
0	0	0	0	Низкое Питание	0	0	0	1	Минимальный
0	0	0	0	Низкое Питание	0	0	1	0	Среднее
0	0	0	0	Низкое Питание	0	0	1	1	Максимальный
0	0	0	0	Низкое Питание	0	1	0	1	Отключение экрана
0	0	0	0	Низкое Питание	0	1	0	0	Авто

- ▶ Режим "Auto" (Авто) доступен для телевизоров с поддержкой технологии интеллектуального сенсора.

Подтверждение

```
[q][ ][Установить ID][ ][ОК/Ошибка][Данные][x]
```

16. Автоматическая настройка (команда: j u) (только для моделей RGB)

- ▶ Автоматическая настройка положения картинки и минимизация дрожания изображения. Эта функция работает в следующем режиме: RGB (PC) (ПК).

Передача

```
[j][u][ ][Установить ID][ ][Данные][Вк]
```

Данные 01 : установка

Подтверждение

```
[u][ ][Установить ID][ ][ОК/Ошибка][Данные][x]
```

17. Эквалайзер (команда: j v)

- ▶ Настройка эквалайзера.

Передача

```
[j][v][ ][Установить ID][ ][Данные][Cr]
```

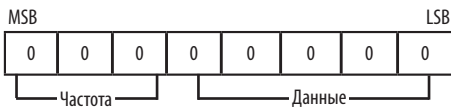

7	6	5	Частота	4	3	2	1	0	Шаг
0	0	0	1-ый диапазон	0	0	0	0	0	0(десятичный)
0	0	1	2-ый диапазон	0	0	0	0	1	1(десятичный)
0	1	0	3-ый диапазон
0	1	1	4-ый диапазон	1	0	0	1	1	19(десятичный)
1	0	0	5-ый диапазон	1	0	1	0	0	20(десятичный)

Подтверждение

```
[v][ ][Установить ID][ ][ОК/Ошибка][Данные][x]
```

18. Команда выбора канала (команда : m a)

- ▶ Настройка канала на нужный физический номер.

Передача

```
[m][a][ ][Установить ID][ ][Данные 00][ ][Данные 01][ ][Данные 02][Вк]
```

Данные 00 : старший байт номера канала

Данные 01 : младший байт номера канала

апример, № 47 -> 00 2F (2FH)

№ 394 -> 01 8A (18AH),

Цифровое ТВ № 0 -> Неприменимо

Данные 02 : [Антенны]

0 x 00 : Аналоговое основной

0 x 10 : DTV основной

0 x 20 : радио

[Кабелей]

0 x 80 : Аналоговое основной

0 x 90 : DTV основной

0 x A0 : радио

[Спутник]

0 x 40 : DTV основной

0 x 50 : Радио основной

Диапазон номеров каналов
 Мин.: 00 Макс.: 270F (от 0 до 9999)

Подтверждение

[a][][Установить ID][][ОК/Ошибка][Данные][x]

19. Добавление и удаление канала (команда: m b)

► Добавление или удаление текущей программы.

Передача

[m][b][][Установить ID][][Данные][Вк]

Данные 00 : Пропустить 01 : Добавить

Подтверждение

[b][][Установить ID][][ОК/Ошибка][Данные][x]

20. Кнопка (команда: m c)

► Отправка кода кнопки ИК-пульта ДУ.

Передача

[m][c][][Установить ID][][Данные][Вк]

Данные ИК-КОДЫ

Подтверждение

[c][][Установить ID][][ОК/Ошибка][Данные][x]

21. Управление подсветкой (команда: m g)

► Управление подсветкой.

Передача

[m][g][][Установить ID][][Данные][Вк]

Данные: от мин.: 00 до макс.: 64

Подтверждение

[g][][Установить ID][][ОК/Ошибка][Данные][x]

22. Выбор входного сигнала (команда: x b)
 (Входной сигнал основного изображения)

► Выбор источника входного сигнала телевизора.

Передача

[x][b][][Установить ID][][Данные][Вк]

Данные структура

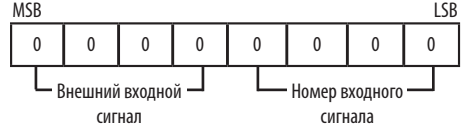

Внешний входной сигнал				Данные
0	0	0	0	Цифровое телевидение
0	0	0	1	Аналоговые
0	0	1	0	AV
0	1	0	0	Компонент
0	1	1	0	RGB
0	1	1	1	HDMI
1	0	0	0	
1	0	0	1	
1	0	1	0	

Номер входного сигнала				Данные
0	0	0	0	Вход1
0	0	0	1	Вход2
0	0	1	0	Вход3
0	0	1	1	Вход4

Подтверждение

[b][][Установить ID][][ОК/Ошибка][Данные][x]

*** Реальное соответствие данных**

00: Шаг 0

⋮

A: Шаг 10 (Установить ID 10)

⋮

F: Шаг 15 (Установить ID 15)

10: Шаг 16 (Установить ID 16)

⋮

64: Шаг 100

⋮

6E: Шаг 110

⋮

73: Шаг 115

74: Шаг 116

⋮

CF: Шаг 199

⋮

FE: Шаг 254

FF: Шаг 255