

Panasonic®

Инструкция по эксплуатации Інструкція з експлуатації Пайдалану туралы нұсқаулар

Электрический термопот
Електричний термопот
Электр термопот

Домашнего использования
Домашнього використання
Үйде пайдалануға арналған

№ модели./Модель/ NC-DG3000
Үлгі нөмірі

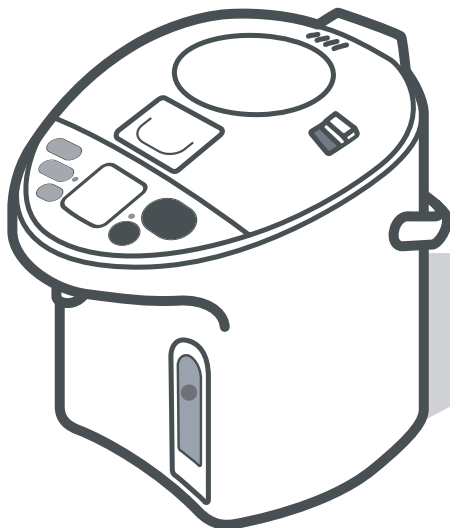

Данное изделие предназначено только для использования в быту. Прежде чем использовать, внимательно ознакомьтесь с прилагаемыми инструкциями и бережно храните их для дальнейшего использования. Для правильного использования термопота и обеспечения вашей безопасности, пожалуйста, внимательно прочитайте эти указания перед использованием, особенно [Меры предосторожности] на странице 5-7.

Цей пристрій призначено виключно для побутового використання. Перед початком користування приладом, уважно прочитайте інструкції, що додаються, та зберігайте їх для подальшого використання. Для правильного використання пароварки і забезпечення вашої безпеки, будь ласка, уважно прочитайте ці вказівки перед використанням, особливо [Заходи безпеки] на сторінці 19-21.

Бұл құрылғы тек үйде пайдалануға арналған. Пайдаланбай тұрып осы нұсқаулармен мұқият танысыңыз, сөйтіп оны одан әрі пайдалану үшін сақтаңыз. Пісіргішті дұрыс пайдалану және қауіпсіздікті қамтамасыз ету үшін пайдалану алдында осы нұсқауларды мұқият оқып шығыңыз, әсіресе 33-35 беттердегі [Қауіпсіздік шаралары] бөлімін.

7

Содержание

Основные свойства	4
Меры предосторожности.....	5–7
Наименование деталей и инструкции по уходу.....	8–9
Как пользоваться	10–11
Способы удобного использования	12–13
Ежедневное обслуживание.....	14–15
Возможные неисправности.....	16
Замена деталей.....	17
Технические характеристики	17

Зміст

Основні властивості	18
Заходи безпеки	19–21
Назви деталей та вказівки з догляду	22–23
Як користуватися	24–25
Деякі способи використання	26–27
Щоденне обслуговування	28–29
Усунення несправностей	30
Заміна деталей	31
Технічні характеристики	31

Мазмұны

Негізгі функциялары	32
Қауіпсіздік шаралары	33-35
Бөлік атаулары және пайдалану туралы нұсқаулар	36-37
Пайдалану әдісі	38-39
Ыңғайлы пайдалану әдістері	40-41
Күнделікті техникалық қызмет көрсету	42-43
Ақаулықтарды жою	44
Бөліктерді ауыстыру	45
Техникалық сипаттамалары	45

Основные свойства

Легкая очистка

- **Улучшение питьевых свойств воды при кипячении благодаря фтористому покрытию**
Внутренний контейнер имеет специальное угольное покрытие, обеспечивающее легкость чистки и ухода.

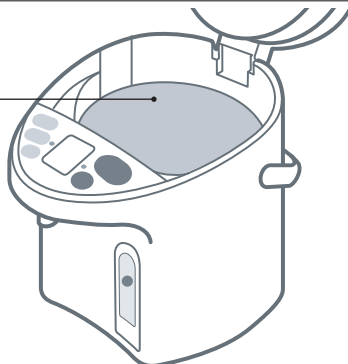

Удобство

- **Электрический дозатор**
(См. «Разлив воды» на стр. 10)
- **Капельная функция для приготовления кофе**
(стр. 11)
- **С помощью ручной помпы**
Разлив воды с помощью ручной помпы может использоваться в режиме с отключенным шнуром питания. (См. «Разлив воды с отключенным шнуром питания» на стр. 13)

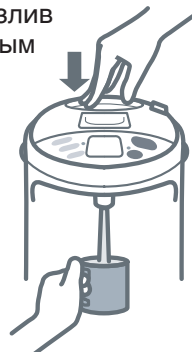

Экономичное использование

- **Таймер от 4 до 10 часов**
Возможность установки таймера на 4/5/6/7/8/9/10 часов
(См. «Установка таймера» на стр. 12)
- **4 значения поддержания температуры воды**
Может быть выбрана функция поддержания температуры воды на уровне 98 / 90 / 80 / 70 градусов.
(См. «Функция поддержания температуры» на стр. 12)
- **Поддержание температуры VIP**
Теплоизолятор поддерживает температуру горячей воды и способствует экономии электроэнергии.

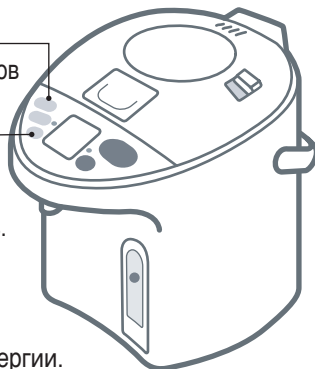

Меры предосторожности

Пожалуйста, полностью соблюдайте эти меры предосторожности

Для Вашей безопасности и для предотвращения материального ущерба и опасности для пользователей и других лиц, пожалуйста, внимательно прочитайте следующую инструкцию.

- Приведенные знаки предупреждения отражают степень опасности ситуаций, к которым может привести несоблюдение мер предосторожности.



ОСТОРОЖНО

Указывает на возможность серьезных, возможно, смертельных травм.



ВНИМАНИЕ!

Указывает на риск травм или ущерба имуществу при неправильном обращении с прибором.

- Объяснения пиктограмм.



Запрещающий знак



Знак-требование, которому обязательно надо следовать.



ОСТОРОЖНО

Для предотвращения ожогов



- **Не роняйте прибор. Не поднимайте, не наклоняйте и не трясите прибор, а также не переносите его за крышку.**

Если аппарат упадет или будет находиться в наклонном положении, горячая вода может вылиться через носик для разлива или отверстие для выпуска пара и стать причиной получения ожогов, даже когда клавиша Налить заблокирована.

- **Не наливайте воду выше линии, указывающей максимальный уровень воды. Если в прибор налито чрезмерное количество воды, кипящая вода может выплескиваться.**

Горячая вода может выплеснуться, вызвав ожоги.

- **Не закрывайте крышку с силой.**

Горячая вода может выплеснуться, вызвав ожоги.

- **Не кипятите ничего, кроме воды.**

Не кипятите ничего, кроме воды. Не нагревайте пакетики с чаем, чайные листья, молоко, алкоголь и прочие жидкости, отличные от воды, что может привести к "убеганию" горячей жидкости или выбросу пара и вызвать ожоги. Также может засориться трубка для воды, может прогореть или заржаветь внутренний контейнер, а фтористое изолирующее покрытие может отшелушиться.

- **Не закрывайте отверстие для выпуска пара.**

Горячая вода может перелиться, вызвав ожоги.

- **Не выливайте оставшуюся горячую воду, пока прикреплена крышка.**

Если крышка откроется, горячая вода может резко выплеснуться, вызвав ожоги.

- **Не прикасайтесь к отверстию для выпуска пара.**

Это может привести к ожогам. Особенно внимательно следите, чтобы маленькие дети не прикасались к отверстию для выпуска пара.



- **Данный прибор не предназначен для использования лицами (включая детей) с ограниченными физическими, сенсорными или умственными способностями, а также лицами без соответствующих знаний и опыта, если только они не находятся под наблюдением или не получают советы от лиц, отвечающих за их безопасность. Не оставляйте детей без присмотра, чтобы исключить возможность игр с прибором.**

- **Плотно закрывайте крышку.**

Если крышка не закрыта, вода, закипая, может выплеснуться, вызывая ожоги.



Меры предосторожности Пожалуйста, полностью соблюдайте эти меры предосторожности



ОСТОРОЖНО

Сетевой шнур



- **Не выполняйте никаких действий, которые могут привести к повреждению шнура, сетевой и корпусной вилок.**

например, не повреждайте их, не изменяйте их конструкцию, не размещайте вблизи них горячие предметы, не перекручивайте и не растягивайте их, не ставьте на них тяжелые предметы, а также не связывайте их между собой.

При использовании поврежденного прибора может произойти короткое замыкание или возгорание.

- Если поврежден шнур питания, его необходимо заменить на специальный шнур, который можно приобрести у авторизованного дилера.
- **Не позволяйте детям прикасаться к корпусной вилке.**
Необходимо уделить особое внимание по обеспечению безопасности детей: дети не должны брать в рот корпусную вилку. Это может привести к поражению электрическим током или к получению травмы.
- **Не подсоединяйте и не отсоединяйте вилку или корпусную вилку мокрыми руками.**
Это может привести к поражению электрическим током.
- **Не располагайте небольшие металлические детали рядом с корпусной вилкой.**
Это может привести к поражению электрическим током, короткому замыканию или возгоранию.
- **Во избежание поражения электрическим током и/или возгорания регулярно вытирайте пыль с вилки или корпусной вилки.**
Водосодержащая пыль, осевшая на кабель или вилку, может стать причиной недостаточной изоляции.
 - Не используйте поврежденную вилку или незакрепленную розетку.
- **Регулярно очищайте от грязи сетевую и корпусную вилки.**
Накопление грязи на вилке приведет к накоплению конденсата, который может вызвать повреждение шнура и нарушение изоляции, что приведет к возгоранию.
- **Включайте в розетку, подходящую по номинальной для аппарата мощности, только один прибор.**
Если к одной розетке подключено несколько приборов, происходит накопление тепла, что может вызвать возгорание.

Сетевой шнур



* Форма вилки различается в зависимости от региона.



Во время использования



- **Не погружайте аппарат, соединитель тела питания и тела вилку в воду и берегите его от брызг.**
 - Не наливайте в него воду непосредственно из водопроводного крана, а также не помещайте аппарат в раковину, где его дно может намочнуть.
 - Не переворачивайте аппарат вверх дном, когда его нижняя часть мокрая. Это может вызвать короткое замыкание и может привести к поражению электрическим током, а также, если из термopота переливается вода и попадает на электрические части, встроенные в его корпус, это может привести к неисправности.
- **Ни в коем случае не разбирайте, не ремонтируйте и не модифицируйте аппарат.**
Любая попытка выполнить такие действия может привести к нарушению нормального функционирования аппарата и может привести к возгоранию или травмам.
 - Для проверки или ремонта обращайтесь, пожалуйста, к авторизованному дилеру.
- **Не используйте для хранения льда.**
Будет образовываться конденсат, который станет потенциальной причиной поражения электрическим током и неисправности.



ВНИМАНИЕ!

Для предотвращения ожогов



- **Не размещайте аппарат на неустойчивых поверхностях.**
Прибор может упасть, вызвав ожоги.
- **Не открывайте крышку и не наливайте горячую воду во время кипячения.**
Брызги горячей воды или пар могут вызвать ожоги.
- **Не поворачивайте аппарат во время наливания горячей воды.**
Брызги горячей воды могут вызвать ожоги.
- **Не прикасайтесь к горячим частям аппарата во время использования или спустя короткое время после использования.**
Это может привести к ожогам.



- **При переноске аппарата не прикасайтесь к рычагу для открывания крышки.**
Крышка может открыться, вызвав ожоги и другие травмы.
- **Перед обслуживанием подождите, пока аппарат не остынет.**
Горячий прибор может стать причиной ожогов.
 - Наливая горячую воду, будьте осторожны, чтобы не обжечься.
- **Открывая или закрывая крышку, держите руку подальше от пара.**
Пар может вызвать ожоги.

Сетевой шнур



- **Не используйте другой сетевой шнур, а также не используйте данный сетевой шнур с другими устройствами.**(Не используйте шнуры питания, которые не предназначены специально для этого устройства.)
Это может вызвать неисправность или возгорание.



- **Если аппарат не используется, выньте вилку из сетевой розетки.**
Ухудшение изоляции может привести к поражению электрическим током и/или возгоранию.
- **При отсоединении аппарата от розетки тяните за вилку – не за шнур.**
Поражение электрическим током и короткое замыкание могут привести к возгоранию.

Во время использования



- **Не используйте аппарат на поверхностях, которые могут быть подвержены влиянию тепла в течение длительного времени.**
Аппарат может обесцветиться или деформироваться.

- **Не размещайте вблизи стен и мебели.**
Пар и тепло могут повредить стены и мебель, вызывая изменения окраски и деформацию.



- **Замените прокладку, если она стала практически белой. (стр. 17)**
В противном случае горячая вода может расплескаться при наклоне или нечаянном толчке.

Наименование деталей и инструкции по уходу

Наименование деталей и инструкции по уходу



Сетчатый фильтр

(Заменяемая часть)

Может выступать из нижней части внутреннего контейнера. Нажимая, плотно вставьте его до установки в правильном положении. (См. стр. 17)

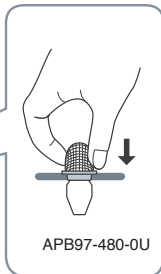
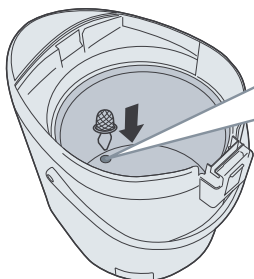

Поворотное основание (360 градусов)

При поворачивании аппарата не допускайте обматывания шнура вокруг основного устройства.

Сетевой шнур

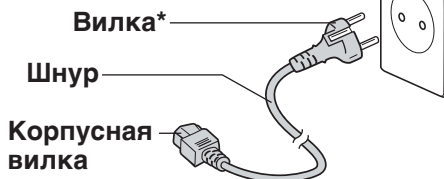

* Форма вилки различается в зависимости от региона.

Как снять крышку

Чтобы открыть крышку, нажмите и поднимите рычаг открывания крышки.



Чтобы закрыть
Нажмите на крышку до щелчка.

Нажмите на разблокиратор крышки, удерживайте разблокиратор крышки и потяните крышку по наклонной.



Чтобы присоединить
Вставьте крышку под углом.

Защита от перегрева

При нагревании пустого внутреннего контейнера активизируется функция защиты от перегрева (предотвращающая нагрев пустого внутреннего контейнера). Питание отключается автоматически для предотвращения проблем, которые могут возникнуть из-за перегрева. Это сопровождается следующей индикацией.

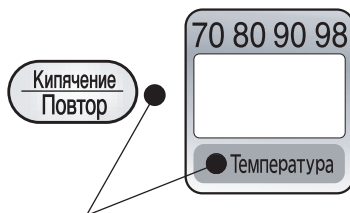

Попеременное мигание

Замечание

При нагреве пустого внутреннего контейнера возможно появление неприятного запаха и обесцвечивание контейнера.

Возможные причины

- Кипячение количества воды меньше минимального уровня воды во внутреннем контейнере.
- После добавления воды крышка могла остаться открытой.

Как отменить индикацию

Налейте в контейнер воду и нажмите кнопку .

Как пользоваться

Кипячение воды

Приготовление Перелейте воду из другой емкости. Плотнo закройте крышку.

1 Плотнo вставьте корпусную вилку горизонтально в корпус. Подключите к сетевой розетке. (стр. 11 ① → ②)

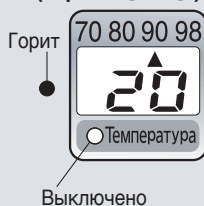

Кипячение воды начнется автоматически.

2 После того, как вода вскипит, появится следующая индикация.



Время, необходимое для кипячения воды приближ. 27 мин.

(Количество воды: Максимальное количество воды / Температура воздуха в помещении: 20°C)

(приблиз. 2,5-4,5 часов)

Температура понизится приблизительно до 90°C, и автоматически включится функция поддержания температуры. **98** на **90**. (Отображаемая температура является приближительной.)

Разлив воды (Электрический дозатор)

1 Нажмите клавишу для снятия блокировки. Будет гореть лампочка индикатора около клавиши.

Нажмите два раза кнопку для медленной подачи воды. Лампочка индикатора рядом с клавишей начнет мигать. (См. «медленная подача» на стр. 11)

2 Нажмите клавишу , чтобы налить горячую воду.

Клавиша будет снова автоматически заблокирована через 10 секунд после окончания разлива горячей воды.

- Даже если клавиша заблокирована, горячую воду можно налить с помощью «Воздушного дозатора». (См. «Разлив воды с отключенным шнуром питания» на стр. 13)

Перед первым использованием аппарата

- 1** Налейте воду из другой емкости до максимального уровня.
- 2** Плотнo закройте крышку.
- 3** Кипятите воду до тех пор, пока не загорится индикатор подогрева VIP.
- 4** Слейте немного воды.
- 5** Отключите его от сети и снимите крышку. Медленно слейте всю оставшуюся горячую воду через край с маркировкой «DRAIN».
- 6**

Для уменьшения содержания хлора в воде

Нажмите клавишу , чтобы замигала лампочка индикатора. (Режим длительного кипячения)

(Если вода еще не закипела, нажмите один раз, а если вода поддерживается горячей, нажмите два раза.)

Увеличивает время кипячения до приближ. 6 минут для уменьшения содержания хлора в воде примерно на 80%.

- Нажмите кнопку снова для кипячения.



Налейте необходимое количество воды, чтобы сделать заварной кофе

- Медленно слейте воду.
- Показывает время выхода пара.
- Сразу после закипания подача воды может быть затруднена или может быть нестабильной.

Мигает Нажмите клавишу два раза, затем нажмите клавишу , чтобы заварить кофе.

→ Подсчет времени выхода пара. (30 секунд)

- Автоматически блокируется через 30 секунд после окончания наливания воды.
- Чтобы снова слить горячую воду, нажмите клавишу прежде, чем пройдет 30 секунд.
- Клавиша будет автоматически заблокирована через 10 секунд, если клавиша не будет нажата.

Каждый раз при нажатии клавиши функция будет переключаться следующим образом.

▶ Автоблокировка → Наливание (лампа горит) → Медленная подача (лампа мигает)

Когда аппарат не используется

Отсоедините его от сети и снимите крышку. Осторожно вылейте оставшуюся горячую воду через край с маркировкой **DRAIN**.

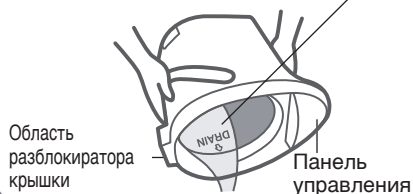

Предостережения

- Не выливайте воду слишком быстро.
(Если брызги воды попадут на защелку крышки или панель управления, это может привести к неисправности.)
- Не оставляйте воду во внутреннем контейнере.
(Это может привести к тому, что контейнер покроется ржавчиной или будет издавать неприятный запах.)

Способы удобного использования

Установка таймера

Если термолот не будет использоваться в течение непродолжительного времени, например Вашего отсутствия в течение одного дня...

- При каждом нажатии кнопки **Таймер** Таймер будет выбрано следующее значение.



4h → 5h → 6h → 7h → 8h → 9h → 10h



Если необходимо вскипятить воду через 8 часов

Нажмите кнопку **Таймер** Таймер и выберите значение **8h**.

- Оставшееся время будет отображаться с шагом в 1 час.



Выключено — Температура

Таймер начнет отсчет времени

Чтобы отменить работу таймера, нажмите кнопку **Таймер** Таймер снова.

Через 8 часов таймер выключится, и вода начнет нагреваться

Когда вода достигнет температуры кипения, функция поддержания температуры включится на установленной температуре.



Горит — Температура

Функция поддержания температуры

- При каждом нажатии кнопки **Выбор** Выбор метка ▲ будет передвигаться и выбирать следующее значение температуры

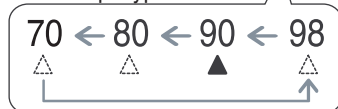
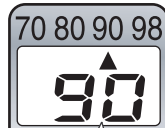

Если необходимо изменить температуру с 90 на 80

Нажмите кнопку **Выбор** Выбор и выберите значение **80**.



Через небольшой промежуток времени температура будет поддерживаться приблизительно на 80°C.



Горит — Температура

Время, необходимое для достижения заданной температуры поддержания воды
 90 → 98 приблиз 2-4 мин.
 90 → 80 приблиз 2-2,5 час
 90 → 70 приблиз 3,5-4,5 час

(Количество воды: Максимальное
 Температура воздуха в помещении: 20°C
 Предыдущая установка поддержания температуры: 90°C)

Удобное использование

- «Поддержание температуры 80°» - идеальный режим для приготовления зеленого чая.
- «Поддержание температуры 70°» - идеальный режим для приготовления детской молочной смеси.
 (Убедитесь, что смесь остужена или смешана с холодной кипяченой водой перед подачей ребенку.)

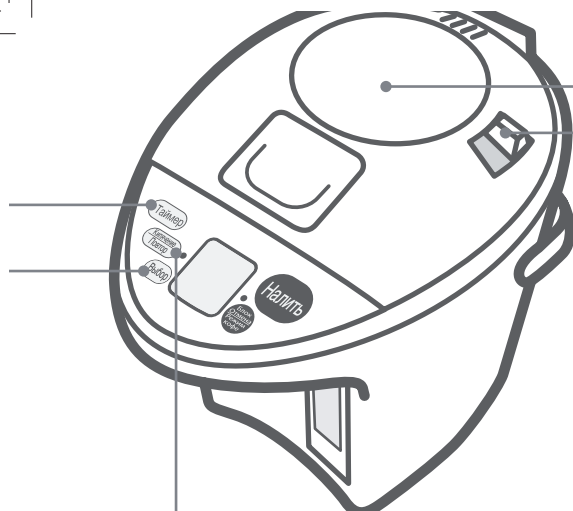

Повторное кипячение

Нажмите кнопку **Кипячение Повтор** для повторного кипячения теплой воды.



Через несколько минут вода начнет нагреваться.

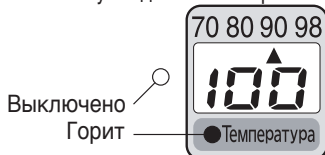

- Значение установленной температуры не изменится.

Время, необходимое для осуществления повторного кипячения
 Из состояния поддержания температуры на 98°C: **приблиз. 1-3 мин.**
 Из состояния поддержания температуры на 90°C: **приблиз. 4-7 мин.**
 Из состояния поддержания температуры на 80°C: **приблиз. 6-11 мин.**
 Из состояния поддержания температуры на 70°C: **приблиз. 7-12,5 мин.**

(Количество воды: Максимальное количество воды Температура воздуха в помещении: 20°C)

Удобное использование

- Идеально подходит для заваривания кофе/чая/лапши быстрого приготовления и т.д.

Панель вакуумная изоляция (VIP)

- Выберите VIP, чтобы поддерживать температуру кипящей воды. Это может сэкономить электричество во время поддержания температуры.

Разлив воды при отключенном питании

- 1 Сдвиньте Блокиратор клавиши разлива в положение «Разблок».
- 2 Медленно нажмите клавишу разлива.

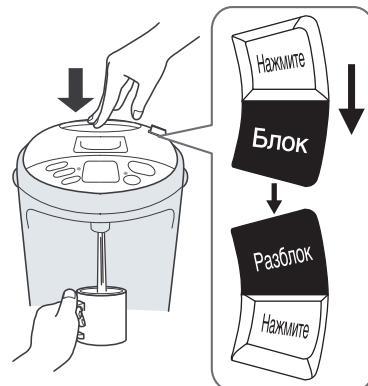

- Горячая вода будет выливаться только после закипания.
- Горячая вода может расплескиваться во время разлива, если ее мало в термопоте.
- Горячая вода не будет разливаться равномерно, если ее мало в термопоте.
- Количество воды для хранения при температуре 70 градусов может быть меньше, чем для других температурных режимов.
- Сдвиньте Блокиратор клавиши разлива в положение «Блок» сразу после разлива воды.

Примечание

- В случае возобновления питания после использования режима с отключенным шнуром питания, температура хранения воды автоматически будет установлена на значение 90.

Удобное использование

- Значения температуры хранения воды или таймер могут быть выбраны, пока вода закипает или уже вскипела.

Примечание

- В случае отключения питания и его возобновления температура хранения воды автоматически будет установлена на значение 90, даже если до этого были выбраны значения Таймера или температуры «98», «80» или «70».

Ежедневное обслуживание (Перед очищением обязательно отсоедините вилку от сети, вылейте воду и дайте аппарату остыть.)

Основное устройство и крышка

Очищайте влажной тщательно отжатой тканью.

- Не мочите и не опускайте основное устройство в воду.

(Если через дно или носик для разлива внутрь основного устройства попадет вода, это может также попасть на электрические части основного устройства и может привести к неисправности.)

- Не используйте моющие средства. (Они могут оставлять после себя неприятные запахи.)
- Не используйте бензин или растворители. (Они могут повредить поверхность.)

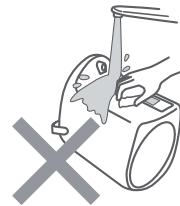

Внутренний контейнер

Очищайте влажной мягкой губкой.

- Не используйте полировочный порошок, жесткие или нейлоновые щетки.



(Они могут повредить фтористое покрытие внутреннего контейнера.)

О накипи

При использовании этого аппарата минеральные вещества, содержащиеся в воде (например, кальций), могут осажаться в воде (например, кальций), могут осажаться на внутреннем контейнере или сетчатом фильтре. Такое явление называется “накипью”, и является безвредным.

- Молочно-белая песочная поверхность (в результате осаждения кальция)
- Белые или блестящие плавающие частицы (кристаллы минеральных веществ)
- Изменение окраски покрытия, например, темно-коричневые, серые или зеленые области (осаждение ионов металлов на фтористом покрытии)

Это не является ни изменением окраски или коррозией самого внутреннего контейнера, ни отслаиванием фтористого покрытия.



Очистите внутренний контейнер с помощью лимонной кислоты. (См. стр. 15)

Сетчатый фильтр

Очистите фильтр щеткой.

Если фильтр засорится, через него не сможет свободно циркулировать вода.

* После очищения фильтра обязательно заново прикрепите его к внутреннему контейнеру.

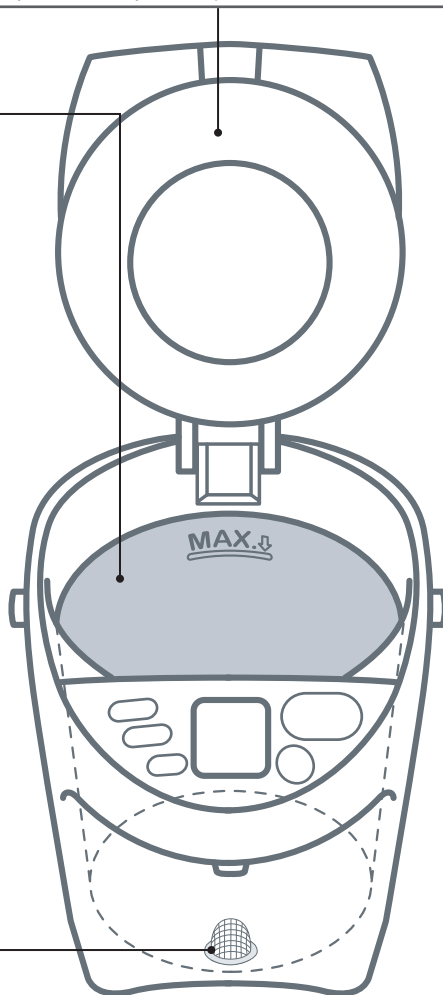
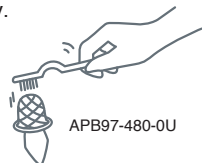

Для хранения аппарата

- Тщательно высушите его.
- Поместите его в пластиковый пакет и заклейте его, чтобы избежать попадания внутрь насекомых.

При образовании накипи Очистите с помощью лимонной кислоты

(один раз каждые два или три месяца)

1 Убедитесь, что сетчатый фильтр прикреплен ко внутреннему контейнеру.

2 Насыпьте во внутренний контейнер лимонную кислоту.

- Количество лимонной кислоты, которое необходимо использовать за один раз: 80 г (два пакетика) или семь столовых ложек без горки
- * В случае если лимонной кислоты нет в наличии, поместите 1-2 ломтика лимона, завернутые в тонкую ткань, во внутренний контейнер. (Моющая способность лимона менее эффективна моющей способности лимонной кислоты.)

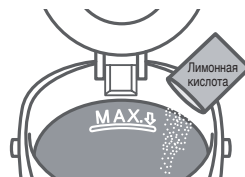

Лимонная кислота имеется в наличии у официальных дилеров. (№ модели: SAN-80N)

* Следуйте инструкции по очищению, напечатанной на упаковке лимонной кислоты.

* Поскольку используемая для очищения лимонная кислота является пищевой добавкой, она безвредна для человека.

3 Добавьте воды до отметки максимального уровня воды и хорошо перемешайте лимонную кислоту с водой. Закройте крышку.

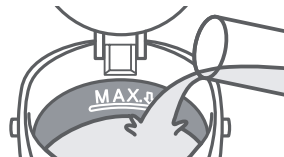

4 Немедленно после перемешивания подсоедините к сети и нажимайте (Выбор) клавишу более 3 сек.

Начинается очистка

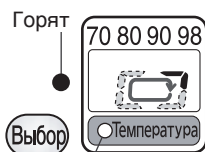

Во время очищения индикаторы будут гореть попеременно.

Окончание очистки



После окончания очистки будет мигать один индикатор.



Время очистки
приблиз. 42 мин.

5 Вылейте немного воды через носик, затем отсоедините от сети, снимите крышку и вылейте горячую воду через край с отметкой 'DRAIN'.

6 Налейте воду и вскипятите ее для удаления запаха лимонной кислоты. Затем слейте горячую воду так же, как описано в пункте 5.

- Для удаления цветного налета выше максимального уровня воды слегка потрите внутри влажной губкой.
- Если цветной налет не удаляется губкой, очистите внутренний контейнер несколько раз, используя лимонную кислоту.





Предостережения

- Для устранения любого изменения цвета в месте над максимальным уровнем воды, слегка потрите его внутри влажной мягкой губкой.
- Не наливайте воду выше линии, указывающей максимальный уровень воды.
- Наливайте в контейнер только питьевую воду из-под крана (не наливайте горячую воду). Горячая вода может выплеснуться, вызвав ожоги.

Возможные неисправности

Перед обращением в сервисный центр, пожалуйста, проверьте следующие возможные причины.

Возможные неисправности

Если...	Возможная причина	Как исправить
В горячей воде плавают белые или блестящие частички. Молочно-белая поверхность внутреннего контейнера.	<ul style="list-style-type: none"> Причиной этого является "накипь". (См. стр. 14) Это не частички фтористого покрытия. * При нагревании воды с большим количеством минеральных примесей, например, минеральной или ионизированной воды, с большей вероятностью будет образовываться накипь или белый налет. 	<ul style="list-style-type: none"> Очистите внутренний контейнер влажной губкой. (См. стр. 14) Если накипь все еще остается, очистите с помощью лимонной кислоты. (См. стр. 15)
Звуки закипания воды стали громче.	<ul style="list-style-type: none"> При образовании накипи, звуки закипания воды становятся громче. 	
Горячая вода пахнет хлором.	<ul style="list-style-type: none"> Наличие запаха хлора зависит от содержания хлора в водопроводной воде. 	<ul style="list-style-type: none"> Нажмите клавишу  для уменьшения хлора. (См. стр. 10)
Горячая вода имеет неприятный запах.	<ul style="list-style-type: none"> Пока аппарат новый, возможен слабый запах резины от некоторых деталей. Это исчезнет при дальнейшем использовании. Если аппарат установлен на таких поверхностях, как виниловые покрытия, вода в термопоте может приобрести неприятный запах. 	
Горячая вода самопроизвольно выливается.	<ul style="list-style-type: none"> Вода налита выше максимального уровня. 	<ul style="list-style-type: none"> Уменьшите количество воды.
Вода с трудом выливается из носика.	<ul style="list-style-type: none"> Сетчатый фильтр может засориться инородными веществами, такими как "накипь". (См. стр. 14) Когда во внутреннем контейнере накапливается накипь и оставшаяся горячая вода находится на низком уровне, горячая вода вытекает беззатруднений. Сразу же после закипания горячая вода может вытекать неравномерно. 	<ul style="list-style-type: none"> Очистите фильтр щеткой. Если накипь невозможно удалить, замените фильтр. (См. стр. 17)
Розлив воды с помощью электрического насоса	<ul style="list-style-type: none"> Возможно износились резиновые прокладки. 	<ul style="list-style-type: none"> Замените прокладки. (См. стр. 17)
Розлив воды с помощью ручной помпы	<ul style="list-style-type: none"> Розлив воды может быть затруднен, если температура хранения воды низкая или воды мало. 	
Лампочки индикатора попеременно мигают.	<ul style="list-style-type: none"> Активизирована функция защиты от перегрева (См. стр. 9) 	<ul style="list-style-type: none"> Добавьте воду и нажмите клавишу 
	<ul style="list-style-type: none"> Лампочки индикаторов могут мигать поочередно при добавлении кипящей воды в зависимости от способа добавления. 	<ul style="list-style-type: none"> Нажмите клавишу 
	<ul style="list-style-type: none"> Если внутренний контейнер очищается лимонной кислотой, она могла налипнуть на дно контейнера. 	<ul style="list-style-type: none"> Отсоедините от сети и хорошо размешайте лимонную кислоту до ее полного растворения.
Горячая вода не выливается из носика.	<ul style="list-style-type: none"> Была включена автоматическая блокировка. 	<ul style="list-style-type: none"> Нажмите клавишу 
	<ul style="list-style-type: none"> Был заблокирован Блокатор клавиши разлива. 	<ul style="list-style-type: none"> Разблокируйте Блокатор клавиши разлива.
	<ul style="list-style-type: none"> Открыта крышка. 	<ul style="list-style-type: none"> Осторожно закройте крышку.
<ul style="list-style-type: none"> Если после проверки приведенных выше возможных причин, не удается выявить проблему, или если Вы заметили что-либо необычное, отсоедините корпусную вилку от аппарата. Подождите по крайней мере 10 сек., а затем заново подсоедините вилку. Полупрозрачная внутренняя часть внутри крышки может со временем пожелтеть. Это не оказывает влияние на работу аппарата. Дробный звук в крышке исходит от небольших шарообразных компонентов, предотвращающих вытекание воды в случае переполнения аппарата. Если температура воздуха в помещении очень высокая, наружная температура основного устройства может достигать приближ. 50°C. 		
Не включается электропитание аппарата.	<ul style="list-style-type: none"> Вы налили воду непосредственно из-под крана. 	<ul style="list-style-type: none"> Если электрические компоненты попадут в воду, они сломаются. Относительно ремонта обратитесь в сервисный центр.
	<ul style="list-style-type: none"> Вы поместили аппарат в раковину. 	
	<ul style="list-style-type: none"> Вы перевернули аппарат вверх дном и дно намякло. 	
	<ul style="list-style-type: none"> Вы вымыли аппарат водой. 	
Лампы индикатора мигают попеременно и показывают Н1 или Н3.	<ul style="list-style-type: none"> Это неисправность датчика. Обратитесь в магазин, в котором вы сделали покупку. 	

Замена деталей

Набор резиновых прокладок (А, В, С)

Замените прокладки, если на них появились трещины, они потеряли свою гибкость или по какой-либо другой причине между контейнером и крышкой выходит пар.

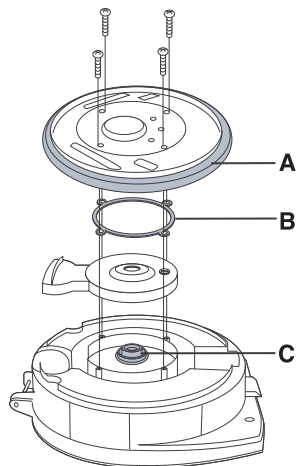

Снимите крышку, отвинтите 4 самореза и снимите с крышки внутреннее покрытие. Замените резиновые прокладки, а затем поместите на место внутреннее покрытие крышки и зафиксируйте ее саморезами.

Сетчатый фильтр

Замените фильтр, если невозможно удалить посторонние вещества, засорившие фильтр, даже после очищения щеткой и т.п.

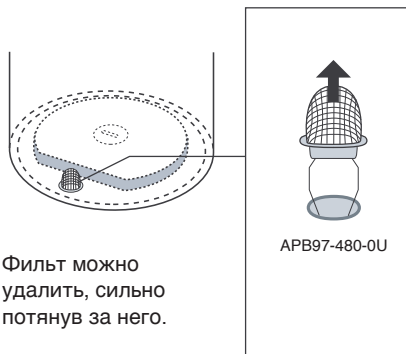

Фильтр можно удалить, сильно потянув за него.

Расходные материалы можно приобрести у авторизованного дилера.

Название части	№ части
Набор резиновых прокладок	APH65-536-0S
Сетчатый фильтр	APB97-480-0U

Технические характеристики

№ модели		NC-DG3000
Питание		220 В ~ 50 Гц
Потребляемая мощность		700 Вт
Средняя потребляемая мощность при поддержании температуры (приблиз.) (Количество воды: максимальное Температура воздуха в помещении: 20°C)	при 98	28 Втч
	при 90	23 Втч
	при 80	20 Втч
	при 70	16 Втч
Размеры (ручка опущена)	Высота (приблиз.)	31,1 см
	Ширина (приблиз.)	22,2 см
	Глубина (приблиз.)	29,4 см
Масса (со шнуром питания) (приблиз.)		2,5 кг
Номинальный объем (приблиз.)		3,0 л

* При определенных условиях, например, на очень большой высоте над уровнем моря и при очень низкой температуре, аппарат может не работать должным образом. Пожалуйста, избегайте использования аппарата при таких условиях.

* Если аппарат находится в холодном помещении и не используется, обязательно слейте из него воду. Оставшаяся во внутреннем контейнере вода может замерзнуть, что вызовет его повреждение.

Основні властивості

Легко чистити

- **Кип'ятіння з ефектом фторування**
Ємність має спеціальне вугільне покриття, яке легко чистити та доглядати.

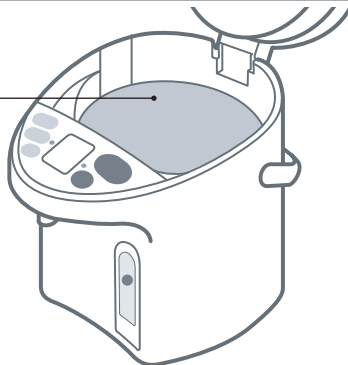

Зручно

- **Електричний дозатор**
(Див. "Розливання води" на стор. 24)
- **Режим повільного подавання води для заварної кави (стор. 25)**
- **Ручна помпа**
Розливання води за допомогою ручної помпи можна використовувати в режимі з від'єднаним кабелем живлення. (Див. "Розливання води з від'єднаним кабелем живлення" на стор. 27)

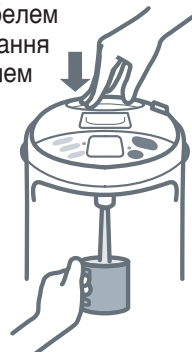

Економічно

- **Таймер від 4 до 10 годин**
Можна вибрати 4 / 5 / 6 / 7 / 8 / 9 / 10-годинний таймер. (Див. "Установка таймера" на стор. 26)
- **4 настройки підтримання температури води**
Можна обрати одну з чотирьох (98/90/80/70 градусів) настройок підтримання температури води. (Див. "Функція підтримання температури" на стор. 26)
- **Підтримання температури VIP**
Теплоізолятор підтримує температуру води, таким чином економлячи електроенергію.

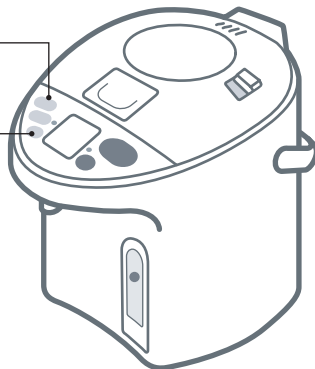

Заходи безпеки Будь ласка, повністю дотримуйтесь цих заходів безпеки

Для вашої власної безпеки та для запобігання пошкодженню власності і виникненню загрози для користувачів та інших людей, будь ласка, повністю дотримуйтесь цих заходів безпеки.

- Приведені знаки попередження відображають ступінь небезпеки ситуацій, до яких може привести недотримання заходів безпеки.



ОБЕРЕЖНО!

указує на ризик отримання серйозних, можливо навіть смертельних травм.



УВАГА!

указує на ризик отримання травм чи надання збитків майну при неправильному поводженні з приладом.

- Дані символи позначають вказівки, яких треба дотримуватись.



Цей символ позначає заборону.



Цей символ позначає обов'язковість виконання.



ОБЕРЕЖНО!

Для запобігання опікам



- **Не дозволяйте пристрою падати. Не можна підіймати, нахилити, трясати чи переносити пристрій, тримаючи за кришку.**

Якщо пристрій падає чи нахилиється, навіть коли кнопка розливу заблокована, гаряча вода може протікати через носик та отвір виходу пари, через що можна отримати опіки.

- **Не можна наливати воду вище максимальної позначки рівня води. Якщо налито забагато води, кипляча вода може вилитись.**

Гаряча вода може розплескатися, спричинивши опіки.

- **Не закривайте кришку силою.**

Гаряча вода може розплескатися, спричинивши опіки.

- **Не можна кип'ятити щось інше, окрім води.**

Не можна розігрівати пакетики чаю, молоко, спиртне або щось інше, окрім води, що може призвести до раптового витоку гарячої рідини чи пари та спричинити опіки. Трубка для подавання води також може забитися, ємність може спалахнути чи вкритися іржею, та фторполімерний ізоляційний шар може відійти.

- **Не блокуйте отвір виходу пари.**

Гаряча вода може вилитися, спричинивши опіки.

- **Не можна виливати залишки гарячої води, поки кришка закрита.**

Якщо кришка раптово відкриється, гаряча вода може вилитись та спричинити опіки.

- **Не торкайтесь отвору виходу пари.**

Це може спричинити опіки. Подбайте про те, щоб діти не торкались отвору виходу пари.



- **Цей пристрій не призначений для використання особами (включно з дітьми) зі зниженими фізичними, сенсорними та розумовими здібностями або з недостатнім досвідом та знаннями, якщо тільки вони не знаходяться під наглядом або дотримуються інструкцій щодо використання пристрою, які надаються особою, яка відповідає за їх безпеку. За дітьми треба доглядати, щоб вони не грались з пристроєм.**

- **Щільно закривайте кришку.**

Якщо пристрій впаде, то гаряча вода може вилитись та спричинити опіки.

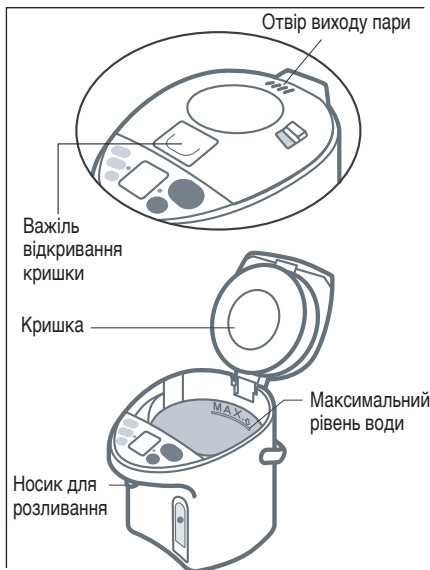



ОБЕРЕЖНО!

Кабель живлення



- **Не робіть нічого, що може викликати пошкодження кабелю, штепсельної вилки або корпусної вилки.**

Наступні дії суворо заборонені: розбирання приладу, модифікування, згинання, перекручення і розтягування шнура, розміщення на ньому важких предметів або зав'язування його вузлом. У разі використання пошкодженого пристрою, може статись ураження електричним струмом або пожежа.

- Якщо кабель живлення пошкоджений, його треба замінити на спеціальний кабель, який можна придбати в уповноваженого дилера.
- **Слідкуйте щоб діти не торкались корпусної вилки.** Особливо стежте за тим, щоб діти не брали штекер до рота. Це може призвести до ураження електричним струмом чи травмування.
- **Не підключайте та не відключайте штепсельну вилку або корпусну вилку вологими руками.** Це може спричинити ураження електричним струмом.
- **Не розташовуйте поблизу корпусної вилки невеликі металеві предмети.** Це може призвести до ураження електричним струмом, короткого замикання чи займання.
- **Переконайтесь, що вилка правильно вставлена до розетки.** Якщо вилка вставлена неправильно, може статись враження електричним струмом або перегрівання, яке викличе пожежу.
 - Не використовуйте пошкоджену вилку та не підключайте вилку до несправної розетки.
- **Щоб уникнути ураження електричним струмом та/або загоряння, регулярно витирайте пил з мережевої та корпусної вилки.** Пил, що містить вологу, який знаходиться на кабелі або вилці може стати причиною недостатньої ізоляції.
 - Витягніть вилки та протріть їх сухою тканиною.
- **Користуйтесь лише тією розеткою, яка підходить до вимог живлення даного пристрою, та не підключайте до неї більше одного пристрою.** Тепло, яке виділяється під час підключення до однієї розетки декількох пристроїв, може спричинити пожежу.

Кабель живлення

Штепсельна вилка*

Кабель

Корпусна вилка

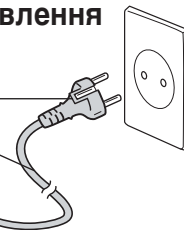

* Форма вилки відрізняється в залежності від місцевості.



Під час використання



- **Не занурюйте пристрій, роз'єм і штекер у воду та не розбризкуйте воду на них.**
 - Не набирайте воду безпосередньо з крану та не ставте пристрій у раковину, якщо дно пристрою може промокнути.
 - Не можна перевертати пристрій дном догори, коли дно вологе. Це може спричинити коротке замикання і може призвести до ураження електричним струмом, а також, якщо вода перелилася через край і потрапила до електричних частин, що вбудовані в головний пристрій, це може спричинити збій пристрою.
- **Забороняється розбирати, ремонтувати або змінювати пристрій.** Будь-яка спроба зробити це може призвести до непередбаченої роботи пристрою, та викликати пожежу або травмування.
 - Для перевірки або ремонту, будь ласка, зверніться до уповноваженого дилера.
- **Не використовуйте пристрій для зберігання льоду.** Конденсат, що утворюватиметься, може становити потенційну небезпеку враження електричним струмом та несправності пристрою.

УВАГА!

Для запобігання опікам



- **Не встановлюйте пристрій на нерівній поверхні.**
Пристрій може впасти та спричинити опіки.
- **Не відкривайте кришку та не розливайте гарячу воду під час кип'ятіння.**
Бризки гарячої води або пара можуть призвести до опіків.
- **Не обертайте пристрій під час розливання гарячої води.**
Бризки гарячої води можуть призвести до опіків.
- **Не торкайтесь гарячих частин пристрою під час використання або одразу після використання.**
Це може спричинити опіки.



- **Під час перенесення пристрою не торкайтесь важеля відкривання кришки.**
Кришка може відкритись, що може призвести до опіків та інших ушкоджень.
- **Під час відкривання або закриття кришки тримайте руки подалі від пари.**
Пара може призвести до опіків.
- **Перш ніж проводити технічний догляд пристрою, зачекайте поки він не остигне.**
Гарячий пристрій може стати причиною опіків.
 - Під час розливання гарячої води будьте обережні, щоб не отримати опіки.

Кабель живлення



- **Не використовуйте інший кабель живлення і не використовуйте наданий кабель живлення для будь-яких інших пристроїв.**
(Не використовуйте інший кабель живлення, аніж той, який розроблено спеціально для цього виробу).
Це може спричинити збій роботи пристрою або пожежу.



- **Коли пристрій не використовується, відключіть штепсельну вилку від розетки.**
Пошкодження ізоляції може призвести до враження електричним струмом та/або пожежі.
- **Відключаючи пристрій від розетки тягніть за штепсельну вилку, а не за кабель.**
Ураження електричним струмом та коротке замикання можуть спричинити пожежу.

Під час використання



- **Не встановлюйте пристрій поблизу гарячих поверхонь або постійних джерел тепла.**
Поверхня приладу може знебарвитися або деформуватись.

- **Не встановлюйте пристрій біля стін або меблів.**
Пара та тепло можуть пошкодити стіни та меблі, спричинивши зміну кольору та деформацію.



- **Замініть прокладку, якщо вона знебарвилась (побіліла). (стор. 31)**
В іншому випадку гаряча вода може вилитись під час нахилу або несподіваному поштовху

Назви деталей та вказівки з догляду



Назви деталей та вказівки з догляду

Сітчастий фільтр

(змінна частина)

Може виступати з нижньої частини внутрішнього контейнера. Його до кінця у правильному положенні. (стор. 31)

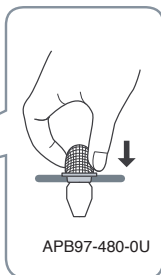
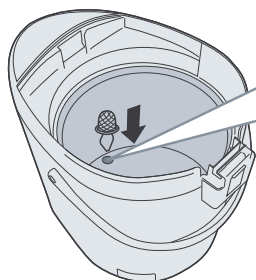

Поворотна основа (360 градусів)

Обертаючи термопот, слідкуйте щоб кабель не закручувався навколо пристрою.

Кабель живлення

Штепсельна вилка*

Кабель

Корпусна вилка

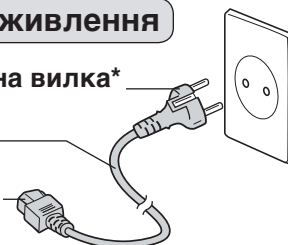

* Форма вилки відрізняється в залежності від місцевості.

Як зняти кришку

Щоб відкрити кришку, натисніть важіль відкривання кришки.

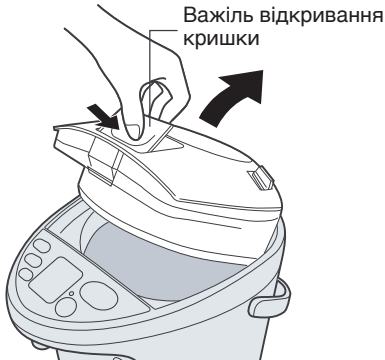

Закривання

Натисніть на кришку, кришку до кляцання.

Натисніть на важіль від'єднання кришки та, тримаючи за важіль відкривання кришки, зніміть кришку у діагональному напрямку.

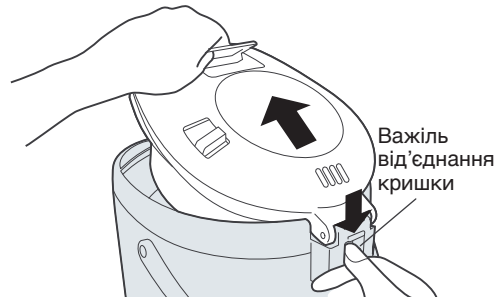

Приєднання

Вставте кришку під кутом.

Назви деталей та вказівки з догляду

Захист від перегрівання

Якщо нагрівати порожню ємність, буде активовано функцію захисту від перегріву (яка запобігає нагріванню порожньої ємності). Живлення автоматично вимкнеться, щоб уникнути проблем, які можуть виникнути через перегрівання пристрою. Цей процес відобразатиметься на дисплеї, як показано на малюнку нижче.

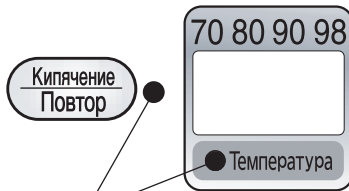

Блимають по черзі

Примітка

У разі нагрівання порожньої ємності можлива поява неприємного запаху та знебарвлення ємності.

Причина

- В ємності кип'ятиться кількість води, менша ніж мінімальна.
- Після додавання води кришку не було закрито.

Після додавання води кришку не було закрито.

Налийте воду в ємність та натисніть кнопку

Як користуватися

Кип'ятіння води

Підготовка Наберіть воду за допомогою іншої ємності. Щільно закрийте кришку.

1 Надійно вставте корпусну вилку горизонтально в гніздо на корпусі пристрою. Під'єднайте кабель до розетки. (стор. 25 ① → ②)

2 Після закипання води з'явиться наступна індикація.

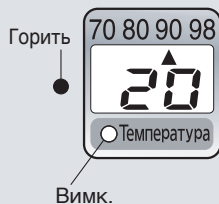

Кип'ятіння води почнеться автоматично

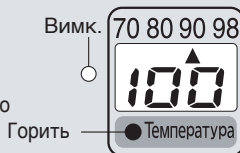

Час, необхідний для кип'ятіння води (приблизно 27 хв.)

(Об'єм води: Максимальний / Кімнатна температура: 20°C)

(приблизно 2,5-4,5 години)

Температура знизиться до 90°C, та автоматично увімкнеться функція підтримання температури. 98 - 90.
(Відображувана температура є приблизною.)

Розливання (електричний дозатор)

1 Натисніть кнопку для розблокування. Загориться індикатор біля кнопки.

Щоб перейти в режим повільного подавання води, двічі натисніть кнопку . Індикатор біля кнопки почне блимати. (Перегляньте розділ «Режим повільного подавання води» на стор. 25)

2 Натисніть кнопку щоб налити гарячу воду.

Кнопка буде автоматично заблокована через 10 секунд після завершення розливання гарячої води.

- Навіть якщо кнопку заблоковано, гарячу воду можна налити за допомогою «Ручної помпи».
(Див. «Розливання води з від'єднаним кабелем живлення» на стор. 27)

Як користуватися

Перед першим використанням пристрою

- 1** Налийте воду з іншої ємності до позначки максимального рівня.
- 2** Щільно закрийте кришку.
- 3** Кип'ятіть воду, доки не загориться індикатор підігрівання VIP.
- 4** Вилийте трохи води.
- 5** Від'єднайте пристрій від мережі та зніміть кришку.
- 6** Повільно вилийте залишки гарячої води через край з позначкою DRAIN.

Зниження вмісту хлору у воді

Натисніть кнопку , щоб індикатор почав блимати. (режим довгого кип'ятіння)

(Якщо вода ще не закипіла, натисніть один раз, а якщо вода підтримується гарячою, натисніть двічі.)

Час кип'ятіння збільшиться приблизно на 6 хвилин, а вміст хлору у воді зменшиться на 80%.

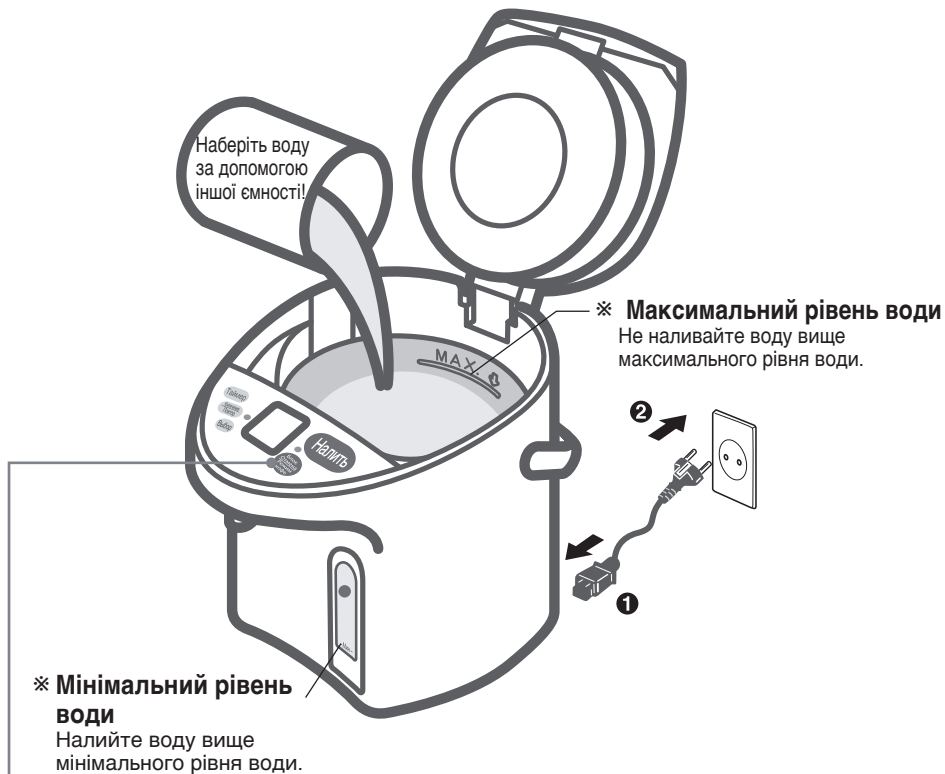

- Натисніть кнопку знову, для кип'ятіння.



Повільне розливання води для крапельного приготування кави



- Повільне розливання води.
- Відразу після кип'ятіння води, можливо, розливання води не працюватиме або працюватиме не стабільно.

Щоб перейти в режим крапельного приготування кави, двічі

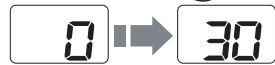
Блимає  натисніть кнопку  **Відміна** / **Розмова** / **Корфе**, тоді натисніть кнопку  **Налить**.



Відлік часу виходу пари. (30 секунд)

- Кую аяқталғаннан 30 секундтан кейін автоматты түрде құлыпталады.
- Для повторного розподілення води, натисніть кнопку  **Налить**, перш ніж збіжить 30 секунд.
- Кнопку  **Налить** буде знову заблоковано автоматично через 10 секунд, якщо не натиснути кнопку  **Налить**.

З кожним натисненням кнопки  функції змінюватимуться у наведений нижче спосіб.

▶ Автоматичне блокування → Зливання (індикатор світиться) → Повільне наливання (індикатор блимає)

Коли пристрій не використовується

Відключіть від мережі та зніміть кришку. Повільно вилийте залишки гарячої води через край з позначкою **DRAIN**.

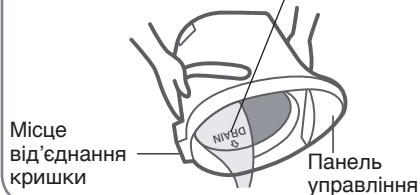

Застереження

- Не виливайте воду швидко. (Якщо вода потрапить на місце від'єднання кришки або панель управління, це може призвести до несправності пристрою.)
- Не залишайте воду в ємності. (це може призвести до появи іржі або неприємного запаху)

Деякі способи використання

Установка таймера

Якщо пристрій не використовуватиметься короткий час, наприклад, якщо ви будете відсутні протягом одного дня...

- При кожному натисканні кнопки **Таймер** буде обрано наступне значення.



4h → 5h → 6h → 7h → 8h → 9h → 10h

Відміна

(Повернення в режим відображення температури)

Якщо необхідно закип'ятити воду через 8 годин

Натисніть кнопку **Таймер**, оберіть значення **8h**.

Залишковий час відобразиться з кроком в 1 год.



Вимк — Температура

Таймер почне відлік часу

Щоб відмінити роботу таймера, натисніть кнопку **Таймер** знову.

Через 8 годин таймер спрацює та вода почне кип'ятитись

Коли вода досягне температури кипіння, функція підтримання температури увімкнеться на встановлену температуру.



Горить — Температура

Функція підтримання температури

- При кожному натисканні кнопки **Вибір** позначка ▲ пересуватиметься та обиратиме наступні значення температури

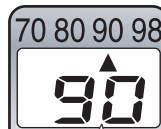

Якщо необхідно змінити температуру з 90°C на 80°C

Натисніть кнопку **Вибір** та оберіть значення **80**.

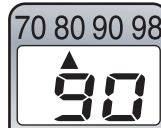

Через невеликий проміжок часу температура буде підтримуватися на 80°C.



Горить — Температура

Час, необхідний для досягнення

заданої температури підтримання води

90 → 98 підтр. темп-ри: припл. 2-4 хв.

90 → 80 підтр. темп-ри: припл. 2-2,5 години

90 → 70 підтр. темп-ри: припл. 3,5-4,5 години

(Об'єм води: Максимальний
Кімнатна температура: 20°C
Попереднє значення підтр. темп-ри: 90°C)

Зручне використання

- "Підтримання температури 80°C" - ідеальний режим для приготування зеленого чаю.
 - "Підтримання температури 70°C" - ідеальний режим для приготування дитячої молочної суміші.
- (Переконайтесь, що суміш охолоджена або змішана з холодною кип'яченою водою перед подачею дитині.)

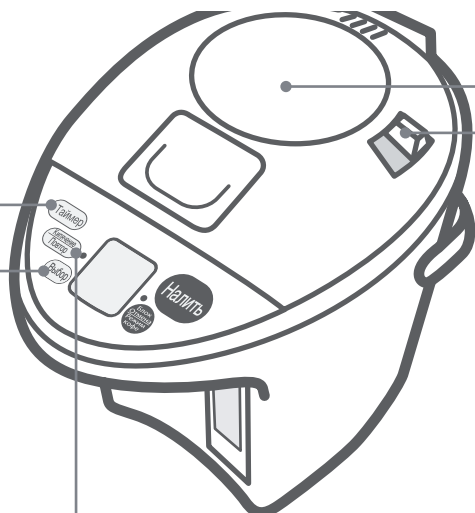



Повторне кип'ятіння

Натисніть кнопку  для повторного кип'ятіння води, яка підтримувалась теплою.

Горить 
Вимк  Температура



Через декілька хвилин вода закипить.

Вимк 
Горить  Температура



- Значення встановленої температури води залишаться незмінним.

Час, необхідний для процедури повторного кип'ятіння

Від підтр. темп-ри 98: припл. 1-3 хв.
Від підтр. темп-ри 90: припл. 4-7 хв.
Від підтр. темп-ри 80: припл. 6-11 хв.
Від підтр. темп-ри 70: припл. 7-12,5 хв.

(Об'єм води: Максимальний
Кімнатна температура: 20°C)

Зручне використання

- Кип'ячена вода ідеально підходить для приготування кави, чаю, локшини швидкого приготування тощо.

Панель вакуумна ізоляція (VIP)

- Оберіть VIP для підтримки температури киплячої води. Це допоможе зекономити електроенергію під час підтримування температури води.

Розливання води з від'єднаним кабелем живлення

- Посуньте кнопку блокування клавіші розливання в положення "Розблокування".
- Повільно натисніть клавішу розливання води.

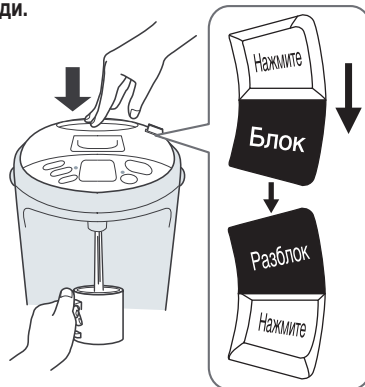

- Гаряча вода буде вилитися лише після закипання.
- Гаряча вода може виплескуватися під час розливання, якщо її мало в термопоті.
- Гаряча вода не буде розливатися рівномірно, якщо її мало в термопоті.
- Кількість води для підтримки при температурі 70°C може бути меншою, ніж для інших температурних режимів.
- Посуньте кнопку блокування клавіші розливання в положення "Блокування" одразу після розливання води.

Примітка

- У випадку поновлення подачі живлення після використання режиму з відключеним кабелем живлення, підтримувана температура води в термопоті автоматично буде встановлена на 90°C.

Зручне використання

- Значення підтримуваної температури води або таймер можна обрати, коли вода закипає або вже закипіла.

Примітка

- У випадку відключення живлення та поновлення його подачі, підтримувана температура води автоматично буде встановлена на 90°C, навіть якщо до цього були обрані значення таймера або температури "98°C", "90°C", "80°C" або "70°C".

Щоденне обслуговування (Перед очищенням, відключіть вилку від розетки, вилийте воду та зачекайте, поки пристрій не остигне.)

Корпус та кришка

Чистіть вологою, добре віджатою серветкою.

- Не можна мочити та занурювати пристрій у воду.

(Якщо вода потрапить всередину основного пристрою, вона також може потрапити до електричних частин та спричинити несправність пристрою.)

- Не використовуйте миючі засоби. (вони можуть залишати неприємний запах)
- Не використовуйте бензин або розчинник. (вони можуть пошкодити поверхню)

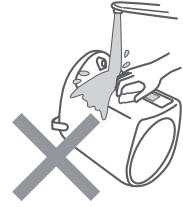

Ємність

Чистьте за допомогою вологої м'якої губки.

- Не використовуйте абразивні порошки, жорсткі або нейлонові щітки.

(Вони можуть пошкодити фторполімерне покриття ємності.)



Про "накип"

Під час використання пристрою, мінеральні речовини, що містяться у воді (наприклад кальцій), можуть осідати на стінках ємності або на сітчастому фільтрі. Це і є так званий "накип", і він не є шкідливим.

- Піскова молочно-біла поверхня (в результаті осідання кальцію)
- Білі або блискучі частки накипу (кристали мінеральних речовин)
- Зміна кольору покриття, наприклад, темно-коричневі, сірі або зелені ділянки (осідання іонів металів на фтористому покритті)

Це не є зміною кольору або корозією самої ємності, це також не відшарування внутрішнього фторполімерного покриття.



Чистіть ємність лимонною кислотою. (див. стор. 29)

Сітчастий фільтр

Чистіть фільтр за допомогою щітки.

Коли фільтр забруднений, крізь нього не зможе вільно циркулювати вода.

* Після очищення фільтру не забудьте знову встановити його в ємність.

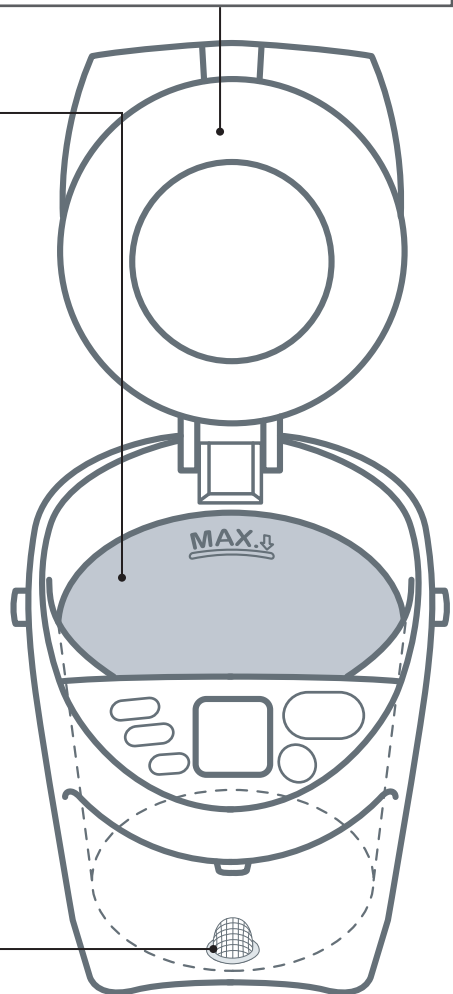
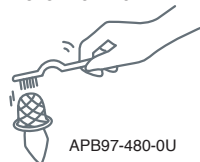

Під час зберігання пристрою

- Повністю висушіть.
- Покладіть пристрій в пластиковий пакет, та заклейте його, щоб всередину не потрапили комахи.

Якщо з'явився накип очистіть ємність за допомогою (раз на два-три місяці)
лимонної кислоти

1 Перевірте, щоб сітчастий фільтр був приєднаний до ємності.

2 Покладіть лимонну кислоту до ємності.

- Кількість лимонної кислоти, що необхідна для одного чищення: 80 г (два пакетики) або сім столових ложок
- * Якщо лимонна кислота відсутня, покладіть 1 - 2 шматочки лимона, загорнутого в тонку тканину, у внутрішню ємність (лимон менш ефективний, ніж лимонна кислота).

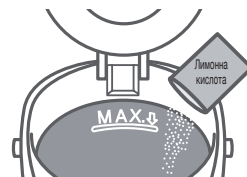

Лимонну кислоту можна придбати в офіційного дилера. (Модель: SAN-80N)

* Дотримуйтесь інструкцій щодо чищення, зазначених на упаковці лимонної кислоти.

* Лимонна кислота для чищення є харчовою добавкою, тому вона нешкідлива для людини.

3 Додайте воду до максимального рівня, ретельно перемішайте воду з лимонною кислотою. Закрийте кришку.



4 Відразу після розмішування підключіть термопот до розетки, натисніть кнопку (Выбор) та утримуйте її довше 3 секунд.

Початок чищення

Закінчення чищення

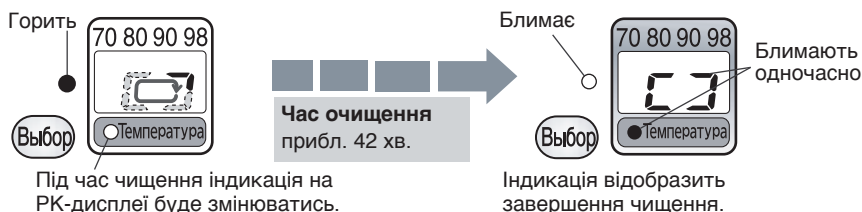

5 Злийте трохи води, відключіть пристрій від розетки та вилийте гарячу воду через край з позначкою 'DRAIN'.

6 Знову наповніть термопот водою та кип'ятіть її, щоб видалити запах лимонної кислоти. Потім вилийте гарячу воду через край з позначкою 'DRAIN'.

- Щоб видалити будь-які плями в області вище позначки максимального рівня води, злегка протріть ємність вологою м'якою губкою.
- Якщо кольоровий наліт не вдається видалити за допомогою губки, спробуйте декілька раз почистити лимонною кислотою.





Застереження

- Для чищення цього термопота використовуйте тільки лимонну кислоту, придбану в офіційного дилера.
- Не наливайте воду вище максимального рівня.
- Наливайте тільки воду з-під крану (не наливайте гарячу воду). Гаряча вода може вилитись та спричинити опіки.

Усунення несправностей

Перш ніж звертатися до сервісного центру, будь ласка, перевірте наступні можливі причини.

Усунення несправностей

Якщо...	Можлива причина	Як виправити
В гарячій воді плавають білі або блискучі частки. Тверда молочно-біла речовина на внутрішній поверхні ємності.	<ul style="list-style-type: none"> Це так званий "накип". (див. стор. 28) Це не частки фторполімерного покриття. * У воді із значним вмістом мінералів, наприклад, у мінеральній чи іонізованій воді під час нагрівання може утворюватися накип або біла плівка. 	<ul style="list-style-type: none"> Почистіть ємність за допомогою вологої м'якої губки. (див. стор. 28) Якщо "накип" залишається, почистіть ємність за допомогою лимонної кислоти. (див. стор. 29)
Звуки кипіння стають гучнішими.	<ul style="list-style-type: none"> Коли з'являється "накип", звуки кипіння стають гучнішими. 	
Гаряча вода має запах хлору.	<ul style="list-style-type: none"> Наявність запаху хлору залежить від вмісту хлору у водопровідній воді. 	<ul style="list-style-type: none"> Для зменшення вмісту хлору натисніть кнопку  (див. стор. 24)
Гаряча вода має неприємний запах	<ul style="list-style-type: none"> В новому пристрої полімери, що використовуються при виробництві, можуть виділяти слабкий запах. Цей запах з часом зникне. Якщо пристрій розташований на вініловій поверхні, вода в термопоті може набути неприємного запаху. 	
Гаряча вода виливається самовільно.	<ul style="list-style-type: none"> Воду наливо вище максимального рівня. 	<ul style="list-style-type: none"> Відлийте трохи води.
Гаряча вода погано виливається.	<ul style="list-style-type: none"> Можливо, сітчастий фільтр засмічений сторонніми речовинами, наприклад накипом. (Див. стор. 28) Якщо в ємності накопився наліт, і рівень гарячої води низький, гаряча вода може стікати нерівномірно. Гаряча вода може не стікати рівномірно відразу після кип'ятіння. 	<ul style="list-style-type: none"> Почистіть фільтр за допомогою щітки. Якщо "накип" не вдається видалити, замініть фільтр. (див. стор. 31)
Електричним шляхом	<ul style="list-style-type: none"> Гумові прокладки зносилися. 	<ul style="list-style-type: none"> Замініть прокладки. (див. стор. 31)
Механічне подавання води	<ul style="list-style-type: none"> Вода важче виливається, якщо температура зберігання або рівень води низькі. 	
Індикатори блимають по черзі.	<ul style="list-style-type: none"> Включений захист від перегрівання (див. стор. 23) Залежно від способу подачі води, індикатори можуть по чергово блимати, коли подається кип'яток. Під час чищення лимонною кислотою, вона могла пристати до дна ємності. 	<ul style="list-style-type: none"> Допилюйте води та натисніть кнопку  Натисніть кнопку  Відключіть вилку від розетки та розмішайте лимонну кислоту до повного розчинення.
Гаряча вода не виливається.	<ul style="list-style-type: none"> Включене автоматичне блокування. Натискна пластина заблокована. Кришка відкрита. 	<ul style="list-style-type: none"> Натисніть кнопку  азблокуйте пластину за допомогою важілю блокування. Щільно закрийте кришку.
Електричним шляхом		
Механічне подавання води		
<ul style="list-style-type: none"> Якщо після перевірки наведених можливих причин проблему вирішити не вдається, або ви помітили щось незвичне, відключіть корпусну вилку від пристрою. Почекайте 10 секунд та знову підключіть вилку. Напівпрозора внутрішня частина всередині кришки може пожовтіти. Це не позначиться на роботі пристрою. Гуркіт у кришці спричиняється маленькими кульками, які запобігають витіканню води при перевертанні пристрою. Якщо температура в кімнаті дуже висока, температура навколо термопота може сягати 50°C. 		
Пристрій не вмикається після підключення до електромережі.	<ul style="list-style-type: none"> Ви налили воду прямо з-під крану. Ви поставили пристрій у раковину. Ви перевернули пристрій дном догори, коли дно було мокре. Ви помили пристрій у воді. 	<ul style="list-style-type: none"> Пристрій вийде з ладу, якщо до електричних частин пристрою потрапила вода. Для виконання ремонту зверніться до авторизованого сервісного центру.
Індикатор по чергово миготить, і відображається індикація Н1 або Н3.	<ul style="list-style-type: none"> Несправний сенсор. Зверніться до магазину, де ви придбали пристрій. 	

Заміна деталей

Комплект гумових прокладок (А, В, С)

Змініть прокладки, якщо на них з'явилися тріщини, вони втратили гнучкість або якщо з інших причин між ємністю та кришкою виходить пара.

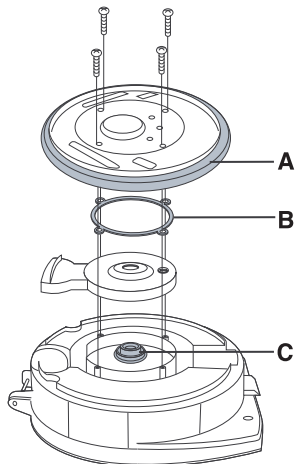

Зніміть кришку, викрутіть 4 гвинти та зніміть верхню частину кришки.
Замініть прокладки, встановіть верхню частину кришки назад та щільно закрутіть гвинти.

Сітчастий фільтр

Заміняйте фільтр, якщо не вдається видалити з нього сторонні речовини навіть за допомогою щітки тощо.

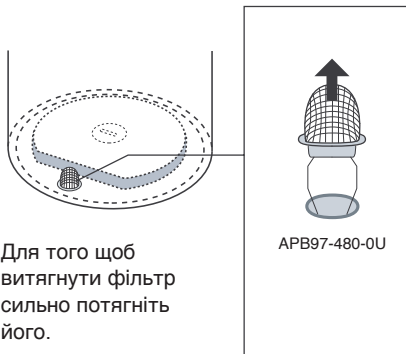

Для того щоб витягнути фільтр сильно потягніть його.

Витратні матеріали можна придбати в уповноваженого дилера.

Найменування	Номер
Комплект гумових прокладок	APH65-536-0S
Сітчастий фільтр	APB97-480-0U

Технічні характеристики

Модель		NC-DG3000
Джерело живлення		220 В ~ 50 Гц
Споживана потужність		700 Вт
Середня споживана потужність при підтриманні температури (прибл.) (Об'єм води: Максимальний) (Кімнатна температура: 20°C)	при 98	28 Вт/год
	при 90	23 Вт/год
	при 80	20 Вт/год
	при 70	16 Вт/год
Габарити (коли ручка опущена)	Висота (прибл.)	31,1 см
	Ширина (прибл.)	22,2 см
	Глибина (прибл.)	29,4 см
Вага (включно з кабелем живлення) (прибл.)		2,5 кг
Номінальний об'єм (прибл.)		3,0 л

* При певних умовах, таких як велика висота або наднизька температура, пристрій може не працювати належним чином. Будь ласка, намагайтесь не використовувати пристрій у таких умовах.

* Якщо пристрій знаходиться в холодному приміщенні та не використовується, переконайтесь, що в ньому немає води. Залишки води в ємності можуть замерзнути та пошкодити його.

Негізгі функциялары

Тазалау оңай

- **Фтор қабатының әсерлерімен қайнау**
Ішкі ыдыс тазалау және күту оңай ұнтақ көмірмен қапталған.

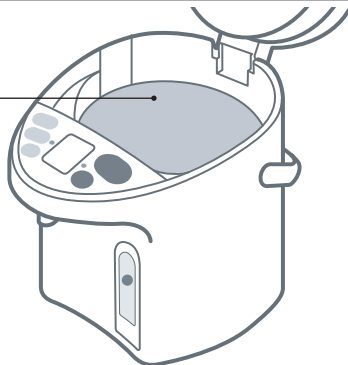

Ыңғайлы

- **Электр құю**
(38-б. «Құю» бөлімін қараңыз)
- **Қайнатылған кофе әзірлеуге арналған баяу таму режимі (39-б.)**
- **Ауа шығару**
Сондай-ақ, сымсыз жұмыс үшін пайдалануға болады.
(41-б. «Сымсыз құю» бөлімін қараңыз)



Үнемді пайдалану

- **7 таймер**
4 / 5 / 6 / 7 / 8 / 9 / 10 таймер таңдауға болады.
(40 б. «6 сағ. таймерді орнату» бөлімін қараңыз)
- **4 жылы ұстау температурасын таңдау**
98 / 90 / 80 / 70 жылы ұстау температурасын таңдауға болады. (40 б. «Жылы ұстау функциясы» бөлімін қараңыз)
- **VIP жылы ұстау**
Жылу оқшаулағышы ыстық су температурасын сақтайды және бұл электр қуатын үнемдейді.

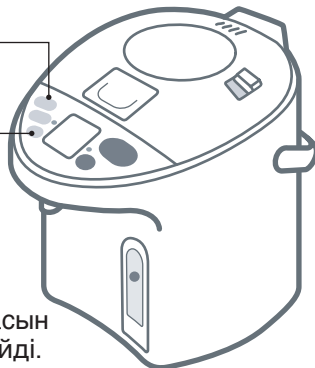

Қауіпсіздік шаралары

Осы шараларды қатаң қолданыңыз

Қауіпсіздік үшін және мүліктің зақымдалуы мен пайдаланушылар мен басқаларға қауіптерді болдырмау үшін келесі нұсқауларды мұқият оқып шығыңыз.

- Сигналдар өнім дұрыс емес пайдаланылған кездегі зиян мен зақымды көрсетеді.



ЕСКЕРТУ

«Бұл ауыр жарақаттарды және өлімді тудыруы мүмкін» екенін көрсетеді.



САҚТЫҚ ЕСКЕРТУ

«Пайдаланушы жарақаттануы мүмкін немесе өнім мүлікті зақымдауы мүмкін» екенін көрсетеді.

- Таңбалар көрсетілген элементтерді сақтау керек екенін көрсетеді.



Бұл таңба тыйым салуды көрсетеді.



Бұл таңба міндетті екенін көрсетеді.



ЕСКЕРТУ

Күйіктерді болдырмау үшін



- **Құрылғының аударылуына жол бермеңіз. Құрылғыны көтермеңіз, еңкейтпеңіз немесе шайқамаңыз, я болмаса, қақпағынан ұстап жүрмеңіз.**

Pour Out (Құю) пернесі құлыпталған кезде де құю шүмегінен және бу саңылауынан ыстық су ағып, құрылғы аударылса немесе еңкейтілсе күйіктерді тудыруы мүмкін.

- **Қақпақты күшпен жаппаңыз.**

Ыстық су төгіліп, күйіктер тудыруы мүмкін.

- **Суды ең көп су деңгейі көрсеткіш сызығынан жоғары құймаңыз.**

Құрылғы артық толтырылса, қайнаған су шығуы мүмкін. Ыстық су төгіліп, күйіктер тудыруы мүмкін.

- **Судан басқа ештеңе қайнатпаңыз.**

Шай қалталарын, шай жапырақтарын, сүтті, алкогольді немесе судан басқа ештеңені қыздырмаңыз. Бұл ыстық сұйықтықтың немесе будың шығарылуына және күйіктерге әкелуі мүмкін.

- Сондай-ақ, су түтігі бітеліп, ішкі ыдыс күйі немесе коррозияға ұшырауы және фтор-резеңке оқшаулау жабыны түсуі мүмкін.

- **Бу саңылауын бітемеңіз.**

Ыстық су толып кетіп, күйіктер тудыруы мүмкін.

- **Қақпақ бекітілген кезде қалған ыстық суды лақтырмаңыз.**

Қақпақ ашылса, су шашылып, күйіктер тудыруы мүмкін.

- **Бу саңылауына тимеңіз.**

Бұл күйіктер тудыруы мүмкін. Сәбилердің бу саңылауына тимеуіне ерекше көңіл бөліңіз.



- **Бұл құрылғы дене, сезім немесе ақыл-ой қабілеттері төмен немесе тәжірибесі және білімі жоқ адамдардың (соның ішінде, балалардың) пайдалануына арналмаған, тек егер олар қадағаланбаса немесе қауіпсіздігіне жауапты адам құрылғыны пайдалануға қатысты нұсқаулар бермесе.**

Балаларды құрылғымен ойнамауын қамтамасыз ету үшін қадағалау керек.

- **Қақпақты берік түрде жабыңыз.**

Құрылғы аударылса, ыстық су төгіліп, күйіктер тудыруы мүмкін.



Қауіпсіздік шаралары



ЕСКЕРТУ

Қуат сымы



- **Сымды, қуат ашасын немесе корпус ашасын зақымдауы мүмкін ештеңе істемеңіз.**
Оларды зақымдамаңыз, өзгертпеңіз, жанында ыстық заттар қоймаңыз, майыстырмаңыз, бұрамаңыз, созбаңыз, оларға ауыр заттар қоймаңыз немесе бірге жинамаңыз. Құрылғы зақымдалған кезде пайдаланылса, электр қысқа тұйықталу немесе өрт туындауы мүмкін.
- Зақымдалса, қуат сымын өкілетті дилерден алынған арнайы сыммен ауыстыру керек.
- **Қуат ашасын немесе корпус ашасын ылғалды қолдармен жалғаманыз немесе ажыратпаңыз.**
Бұл ток соғуына әкелуі мүмкін.
- **Нәрестелердің корпус ашасына қол жеткізуіне жол бермеңіз.**
Нәрестелердің корпус ашасын ауыздарына салуын болдырмауға ерекше көңіл бөлу керек.
Бұл ток соғуына немесе жарақатқа әкелуі мүмкін.

Қуат сымы

Қуат ашасы*

Сым

Корпус ашасы

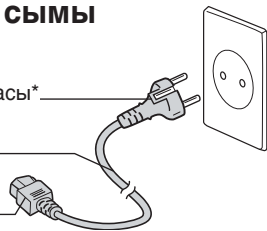

* Ашаның пішіні аймаққа сай өзгеріп отырады.



- **Шағын металл бөліктерді корпус ашасының жанына қоймаңыз.**
Бұл ток соғуына, қысқа тұйықталуға немесе өртке әкелуі мүмкін.
- **Қуат ашасы розеткаға дұрыс қосылғанын тексеріңіз.**
Дұрыс емес қосылса, аша қысқа тұйықталуға әкелуі немесе жылу тудырып, өртке әкелуі мүмкін.
• Зақымдалған ашаны немесе бос розеткадағы қосылымды пайдаланбаңыз.
- **Ток соғуын және/немесе өртті болдырмау үшін қуат ашасының немесе корпус ашасының шаңын жүйелі түрде сүртіп тұрыңыз.**
Кабельде немесе ашада отырған су сіңген шаң жеткіліксіз оқшаулауға әкелуі мүмкін.
• Ашаларды суырып, құрғақ шүберекпен тазалаңыз.
- **Құрылғының қуат көрсеткішіне сай бір розетканы пайдаланыңыз.**
Бірнеше құрылғыны бір розеткаға қосу жылу тудыруы және өртке әкелуі мүмкін.

Пайдалану кезінде



- **Қосқышын, қуат ашасын мен корпус ашасын қосқышы суға батырмаңыз немесе үстіне су шашыратпаңыз.**
- Суды тікелей шүмектен бермеңіз немесе құрылғыны түбі ылғалды болуы мүмкін шұңғылшаға салмаңыз.
- Түбі ылғалды кезде құрылғыны аудармаңыз.
Бұл негізгі блоктағы электр бөліктерге судың кіруіне байланысты қысқа тұйықталуға және ток соғуына әкелуі мүмкін.
- **Құрылғыны ешқашан бөлшектемеңіз, жөндемеңіз немесе өзгертпеңіз.**
Бұлай істеудің кез келген әрекеті құрылғының әдеттен тыс жұмыс істеуіне әкелуі және өртке немесе жарақатқа әкелуі мүмкін.
• Жөндеу қажет болса (ауыстыру бөліктерін қоспағанда) өкілетті дилерге хабарласыңыз.
- **Дүкен мұзын пайдаланбаңыз.**
Конденсация орын алып, ток соғудың ықтимал көзін және ақауды тудырады.



САҚТЫҚ ЕСКЕРТУ

Күйіктерді болдырмау үшін



- **Құрылғыны тұрақсыз беттерге қоймаңыз.**
Құрылғы аударылып, күйіктер тудыруы мүмкін.
- **Қайнап жатқанда қақпақты ашпаңыз немесе ыстық суды құймаңыз.**
Шашыраған ыстық су немесе бу күйіктерге әкелуі мүмкін.
- **Ыстық суды құйып жатқанда құрылғыны айналдырмаңыз.**
Шашыраған ыстық су күйіктерге әкелуі мүмкін.
- **Пайдалану кезінде немесе пайдаланудан қысқа уақыттан кейін құрылғының ыстық бөліктеріне тимеңіз.**
Бұл күйіктер тудыруы мүмкін.



- **Қақпақты ашқанда немесе жапқанда қолдарды бұдан аулақ ұстаңыз.**
Бу күйіктерге әкелуі мүмкін.
- **Құрылғыны ұстап жүргенде қақпақты ашу тұтқасына тимеңіз.**
Қақпақ ашылып, күйіктерге және басқа жарақатқа әкелуі мүмкін.
- **Техникалық қызмет көрсету алдында құрылғы салқындағанша күтіңіз.**
Ыстық құрылғы күйіктерге әкелуі мүмкін.
 - Ыстық суды құйғанда күйіп қалмау үшін абайлаңыз.

Қуат сымы



- **Басқа қуат сымын пайдаланбаңыз және бұл қуат сымын ешбір басқа құрылғыда пайдаланбаңыз. (Құрылғыға арналғаннан басқа қуат сымын пайдаланбаңыз.)**
Бұл ақауға немесе өртке әкелуі мүмкін.



- **Құрылғы пайдаланылып жатпаса, қуат ашасын розеткадан ажыратыңыз.**
Нашарлаған оқшаулау ток соғуға және/немесе өртке әкелуі мүмкін
- **Құрылғыны розеткадан ажыратқанда сымнан емес, қуат ашасынан тартыңыз.**
Ток соғу және қысқа тұйықталу өрт тудыруы мүмкін.

Пайдалану кезінде



- **Құрылғыны жылу әсер етуі мүмкін беттерде ұзақ уақыт бойы пайдаланбаңыз.**
Құрылғы өңсізденуі немесе бұзылуы мүмкін.
- **Қабырғалардың немесе жиһаздың жанына қоймаңыз.**
Бу және жылу қабырғаларды және жиһазды зақымдап, түсін және пішінін өзгертуі мүмкін.



- **Ағарып өңсізденсе тығыздағышты ауыстырыңыз. (45-б.)**
Әйтпесе, бұл ол кездейсоқ еңкейтілгенде немесе құлатылғанда ыстық судың төгілуіне әкелуі мүмкін.

Бөлік атаулары және пайдалану туралы нұсқаулар

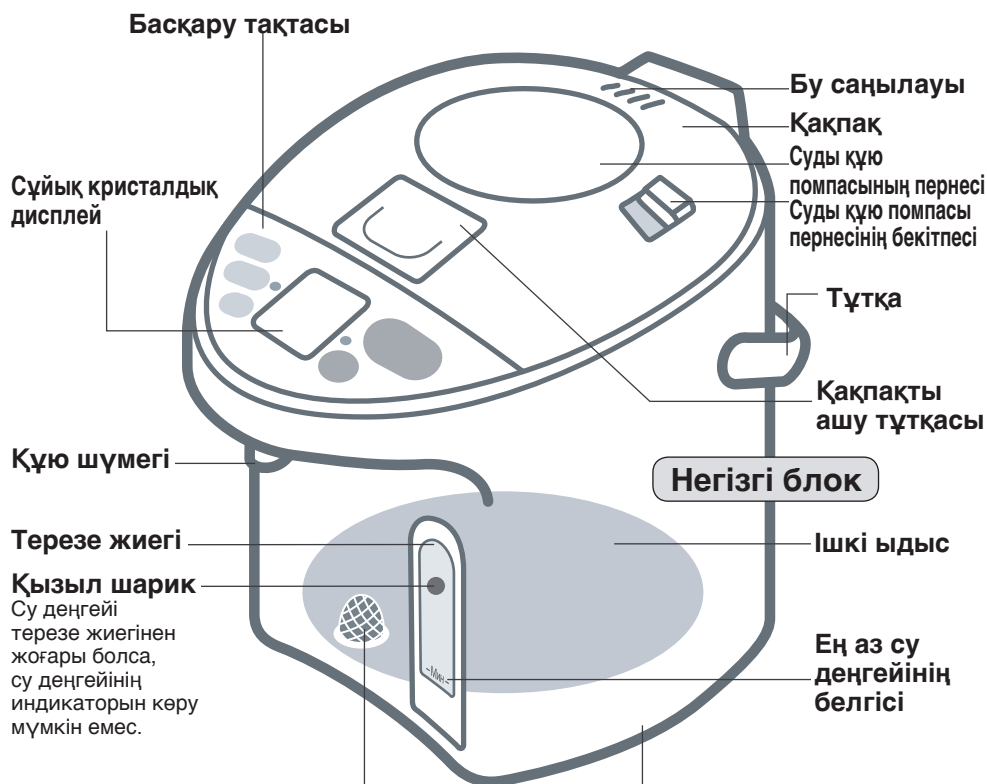

Торлы сүзгі

(Ауыстырылатын бөлік)

Ол ішкі ыдыстың түбінен шыққан болуы мүмкін. Оны дұрыс күйге толығымен итеріңіз. (45-б. қараңыз)

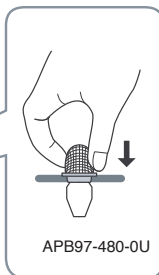
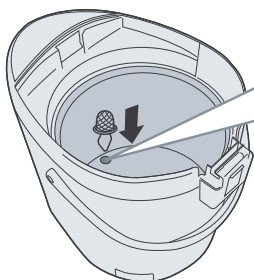

Айналмалы негіз (360 градус)

Құрылғыны айналдырғанда сымның негізгі блокқа оралуына жол бермеңіз.

Қуат сымы

Қуат ашасы*

Сым

Корпус ашасы

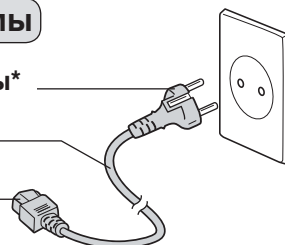

* Ашаның пішіні аймаққа сай өзгеріп отырады.

Қақпақты ашу әдісі

Қақпақты ашу үшін қақпақты ашу тұтқасын басып, көтеріңіз.



Жабу үшін
«Шырт» еткен дыбысты естігенше төмен басыңыз.

Қақпақты босату тұтқасын басыңыз, қақпақты ашу тұтқасын ұстаңыз және қақпақты көлбеу бағытта сыртқа тартыңыз.

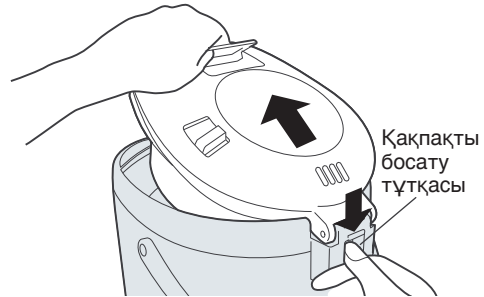

Бекіту үшін
Қақпақты көлбеу салыңыз.

Қызып кетуден қорғау

Бос ішкі ыдыс қыздырылса, (бос ішкі ыдыстың қыздыруын болдырмайтын) қызып кетуден қорғау функциясы белсендіріледі. Қызып кетуге байланысты орын алуы мүмкін мәселелерді болдырмау үшін қуат автоматты түрде өшеді. Бұл дисплейде төмендегідей көрсетіледі.

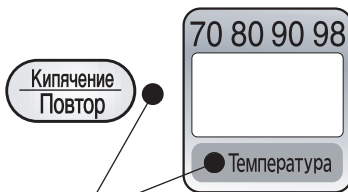

Кезектесіп жыпылықтайды

Ескерту

Бос ішкі ыдыс қыздырылса, иіс шығуы және ыдыс өңсізденуі мүмкін.

Себеп

- Ішкі ыдыста ең төмен су деңгейінен азырақ су қайнатылған.
- Су қосылғаннан кейін қақпақ ашық қалдырылған болуы мүмкін.

Дисплейден бас тарту әдісі

Ыдысқа су беріп, **Кипячение Повтор** пернесін басыңыз.

Пайдалану әдісі

Қайнаған су

Дайындау Басқа ыдыс арқылы суды төгіңіз. Қақпақты нығыздап жабыңыз.

1 Корпустың ішіне штепсельді көлденеңінен енгізіңіз **Қабырғалық розеткіге қосыңыз.** (39-б. ① → ②)

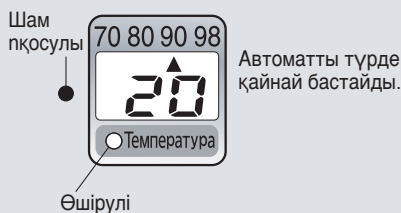

Автоматты түрде қайнай бастайды.

2 Су қайнағаннан кейін төмендегідей келесі көрсетіледі.

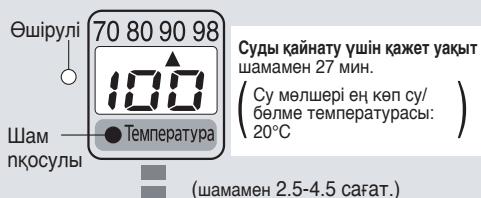

(шамамен 2.5-4.5 сағат.)

Температура шамамен 90°C мәніне төмендейді және жылы ұстау функциясына автоматты түрде ауысады. **98 - 90.** (Көрсетілген температура көрсеткіш болып табылады.)

Құю (Электр құю)

1 Құлыпты босату үшін пернесін басыңыз. Перне жанындағы көрсеткіш шам қосылады.

Баяу тамызу үшін пернесін екі рет басыңыз. Перне жанындағы көрсеткіш шам жыпылықтайды. (39-б. «баяу таму» бөлімін қараңыз)

2 пернесін басып, ыстық суды құйыңыз.

пернесі ыстық суды құюды тоқтатудан 10 секундтан кейін автоматты түрде қайта құлыпталады.

- пернесі құлыпталған болса да, ыстық суды ауа шығару әрекеті арқышы құюға болады. (41-б. «Сымсыз құю» бөлімін қараңыз)

Осы құрылғыны бірінші рет пайдалану алдында

1 Басқа ыдыспен ең жоғары деңгейге дейін су құйыңыз.

2 Қақпақты берік түрде жабыңыз.

3 VIP жылы ұстау шамы қосылғанша суды қайнатыңыз.

4 Ыстық суды құйыңыз.

5 Розеткадан суырып, қақпақты ашыңыз.

6 Қалған ыстық суды DRAIN (ТӨГУ) белгісі арқылы баяу төгіңіз.

Судағы хлорды азайту әдісі

Көрсеткіш жамды жыпылықтату үшін пернесін басыңыз. (Ұзақ қайнату режимі)

(Су қайнатылып жатқанда бір рет басыңыз және су жылы ұсталып жатқанда екі рет басыңыз.)

Судағы хлорды шамамен 80% азайту үшін қайнату уақытын шамамен 6 минутқа ұзартады.

- Қайнату үшін пернесін қайтадан басыңыз.

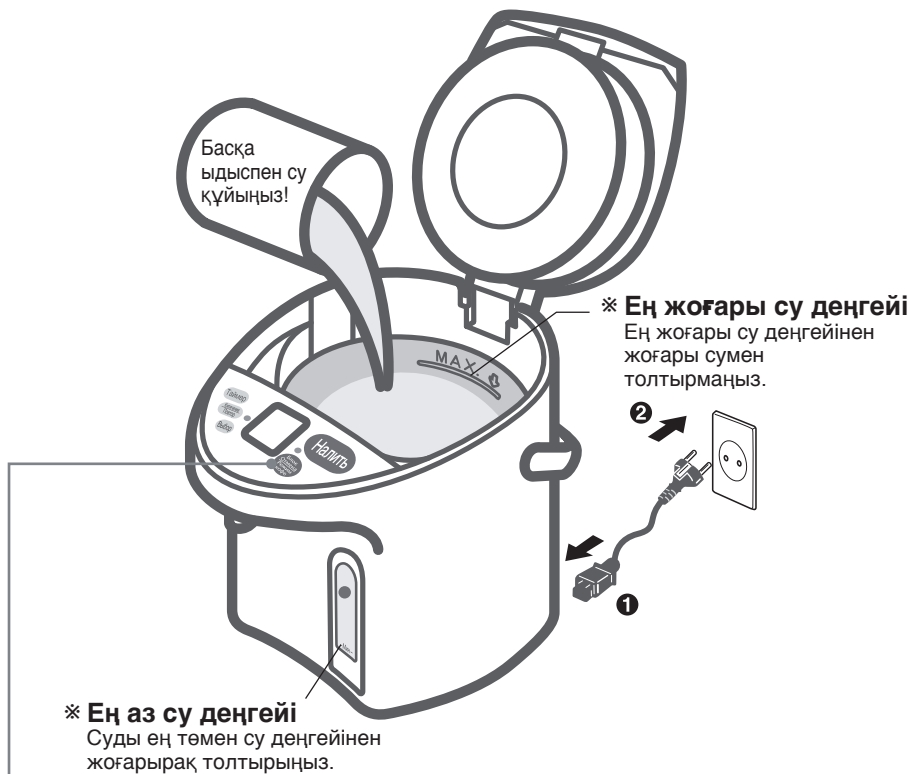

Қайнатылған кофе әзірлеу үшін қолайлы су мөлшерін құйыңыз

- Суды баяу құйыңыз.
- Қайнатудан кейін бірден құю қиын болуы немесе біркелкі құйылмауы мүмкін.

Жыпылықтау — пернесін екі рет басыңыз, содан кейін пернесін басыңыз.

→ Санау бумен пісіру уақыты. (30 секунд)

- Құюдан 30 секундтан кейін автоматты түрде құлыпталады.
- Ыстық суды қайтадан құю үшін уақыт 30 секундқа дейін кері саналғанша пернесін басыңыз.
- пернесі басылмаса, пернесі 10 секундтан кейін автоматты түрде қайта құлыпталады.
- пернесін басқан сайын функция төмендегідей ауыстырылады.

▶ Auto lock (Авто құлыптау) → Dispense (Құю) (шам жаңады) → Slow drip (Баяу таму) (шам жыпылықтайды)

Құрылғы пайдаланылып жатпағанда

Розеткадан суырып, қақпақты ашыңыз.

Бүкіл қалған ыстық суды **DRAIN** белгісі арқылы баяу төгізіз.

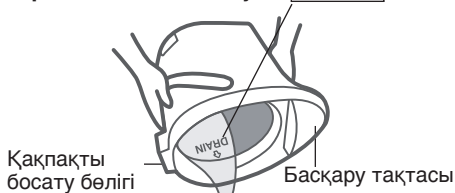

Сақтық ескертулер

- Суды тым тез текпеңіз.
(Су қақпақты босату бөлігіне немесе басқару тақтасына шашыраса, бұл ақау тудыруы мүмкін.)
- Ішкі ыдыста су қалдырмаңыз.
(Бұл ыдыстың коррозияға ұшырауына немесе иіс шығаруына әкелуі мүмкін.)

Ыңғайлы пайдалану әдістері

Таймерді орнату

Құрылғы қысқа уақыт бойы пайдаланылмайтын болса, мысалы, сіз бір күнге кетсеңіз...

- **Таймер** пернесін басқан сайын шам келесі таңдауға ауысады.



4h → 5h → 6h → 7h → 8h → 9h → 10h

↑ **Бас тарту** ↓

(Температура көрсеткішіне қайтарады.)

Су 8 сағаттан кейін қайнатылады

Таймер пернесін басып, **8h** көрсетіңіз.

■ Қалған уақыт 1 сағат негізінде көрсетіледі.

Өшірулі



Таймер басталады

Таймерден бас тартқанда

Таймер пернесін қайтадан басыңыз.

8 сағаттан кейін таймер өшеді және су қайнай бастайды

Су қайнау температурасына әкелінгенде орнатылған температурада жылы ұстау.



Шам пқосулы

Жылы ұстау функциясы

- **Выбор** пернесін басқан сайын ▲ белгісі келесі таңдауға ауысады және жылы ұстау температурасын өзгертеді.

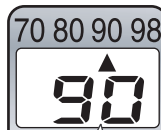

Жылы ұстау температурасы өзгергенде 90°C мәнінен 80°C мәніне

Выбор пернесін басып, **80** мәніне орнатыңыз.

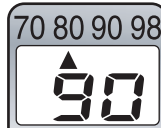

Қысқа уақыттан кейін су шамамен 80°C температурасында жылы ұсталады.



Шам пқосулы

Орнатылған жылы ұстау температурасына жету үшін қажет уақыт

90 → 98 жылы ұстау: шамамен 2-4 мин.

90 → 80 жылы ұстау: шамамен 2-2,5 сағат.

90 → 70 жылы ұстау: шамамен 3,5-4,5 сағат.

(Су мөлшері: Ең көбі
Бөлме температурасы: 20°C
Алдыңғы жылы ұстау параметрі: 90°C)

Ыңғайлы

- 80°C температурасында жылы ұстау жасыл шайды өзірлеу үшін тамаша.
- 70°C температурасында жылы ұстау сәбиге сүтті өзірлеу үшін тамаша.

(Сәбиге бермей тұрып сүтті салқындатыңыз немесе салқын қайнатылған сумен араластырыңыз.)

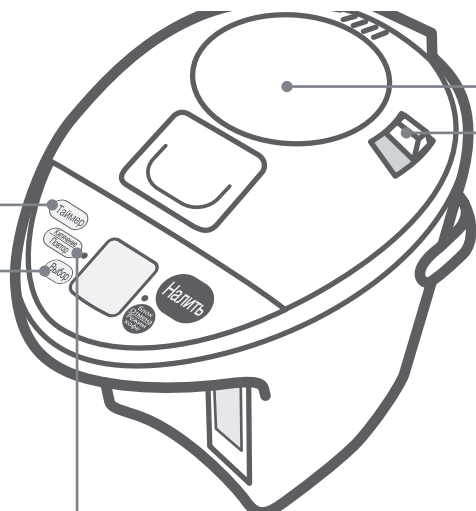

Қайта қайнату

Жылы ұсталып жатқан суды қайта қайнату үшін пернесін басыңыз.

Кипячение Повтор

Шам пқосулы
Өшірулі

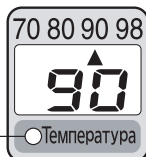

Бірнеше минуттан кейін су қайнатылады.

Өшірулі
Шам пқосулы



- Жылы ұстау температурасы параметрі өзгеріссіз қалады.

Қайта қайнату процедурасы үшін қажет уақыт

98 жылы ұстаудан: шамамен 1-3 мин.

90 жылы ұстаудан: шамамен 4-7 мин.

80 жылы ұстаудан: шамамен 6-11 мин.

70 жылы ұстаудан: шамамен 7-12,5 мин.

(Су мөлшері: Ең көбі)

(Бөлме температурасы: 20°C)

Ыңғайлы

- Бұл кофе/шай/лездік кеспе, т.б. әзірлеу үшін қайнап жатқан суды пайдалану үшін тамаша.

Вакуумдық оқшаулау тақтасы (VIP)

- Оқшаулауды қайнатылған ыстық судың температурасын сақтау, жылы ұстау кезінде қуатты үнемдеу үшін пайдаланыңыз.

Сымсыз құю (Ауа шығару)

- Итеру тақтасының құлпын «Unlock (Құлыпты ашу)» күйіне сырғытыңыз.
- Итеру тақтасын баяу басыңыз.

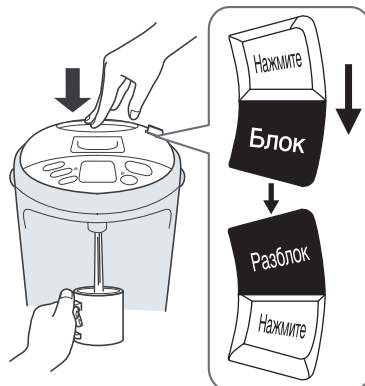

- Қайнаудан кейін бірден ыстық шығады.
- Су мөлшері төмен болса, ыстық су төгілуі мүмкін.
- Су мөлшері төмен болған жағдайда ыстық су біркелкі ақпайды.
- 70°C температурасында жылы ұстау таңдалғанда құйылатын судың мөлшері басқа жылы ұстау температурасымен салыстырғанда азырақ болуы мүмкін.
- Су құюдан кейін бірден итеру тақтасын «Lock (Құлыптау)» күйіне сырғытыңыз.

Ескерту

- Сымсыз жұмыста пайдаланудан кейін құрылғыны розеткаға қайта қосқанда жылы ұстау температурасы 90°C мәніне автоматты түрде орнатылады.

Ыңғайлы

- Жылы ұстау температурасын немесе таймерді су қайнап жатқанда немесе жылы ұсталып жатқанда орнатуға болады.

Ескерту

- Қуат үзілу жағдайында қуат қалпына келгеннен кейін жылы ұстау температурасыңгіпті алдында таймер немесе 98°C, 80°C немесе 70°C температурасында жылы ұстау функциясы таңдалған болса да 90°C мәніне автоматты түрде орнатылады.

Күнделікті техникалық қызмет көрсету

(Тазалау алдында қуат ашасын розеткадан ажыратыңыз, суды төгіңіз және құрылғыны салқындатыңыз.)

Негізгі блок және қақпақ

Ылғалды, жақсы сығылған шүберекпен тазалаңыз.

- Негізгі блокты ылғалдандырмаңыз немесе суға салып қоймаңыз.
(Түптен немесе құю шүмегінен негізгі блокқа су кірсе, ол сонымен бірге негізгі блоктағы элеткр құрамдастарға кіруі және ақаулық тудыруы мүмкін.)
- Жұғыш заттарды пайдаланбаңыз.
(Олар иіс қалдыруы мүмкін.)
- Бензинді немесе сұйылтқышты пайдаланбаңыз.
(Олар бетті зақымдауы мүмкін.)

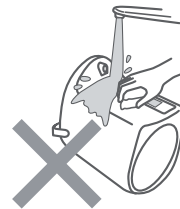

Ішкі ыдыс

Ылғалды жұмсақ губкамен тазалаңыз.

- Жылтырату ұнтағын, қыру щеткасын немесе нейлон щетканы пайдаланбаңыз.
(Олар ішкі ыдыстың фтор-резеңке жабынын зақымдауы мүмкін.)



«Қақ» туралы

Бұл құрылғыны пайдаланып жатқанда судағы минералдар (мысалы, кальций) ішкі ыдыста немесе торлы сүзгіде тұрып қалуы мүмкін. Бұл «қақ» деп аталады және зиянсыз.

- Сүт түсті қатты бет (кальций тудырған)
- Ақ немесе жылтырайтын қалқымалы материал (минералдардың кристалдары)
- Күңгірт қоңыр, сұр немесе жасыл аумақтар түріндегі жабындағы өңсіздену (фтор-резеңке қабатында жасалған металл ион)

Бұл ішкі ыдыстың өзінің өңсізденуі немесе коррозиясы емес, әрі бұл фтор-резеңке қабаттың бөлшектері емес.



Ішкі ыдысты лимон қышқылы пайдаланып тазалаңыз. (43-б. қараңыз)

Торлы сүзгі

Сүзгіні щеткамен тазалаңыз.

Сүзгі бітелсе, су біркелкі ақпайды.
* Сүзгіні тазалаудан кейін ішкі ыдысты қайта бекітіңіз.

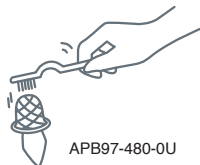

APB97-480-0U

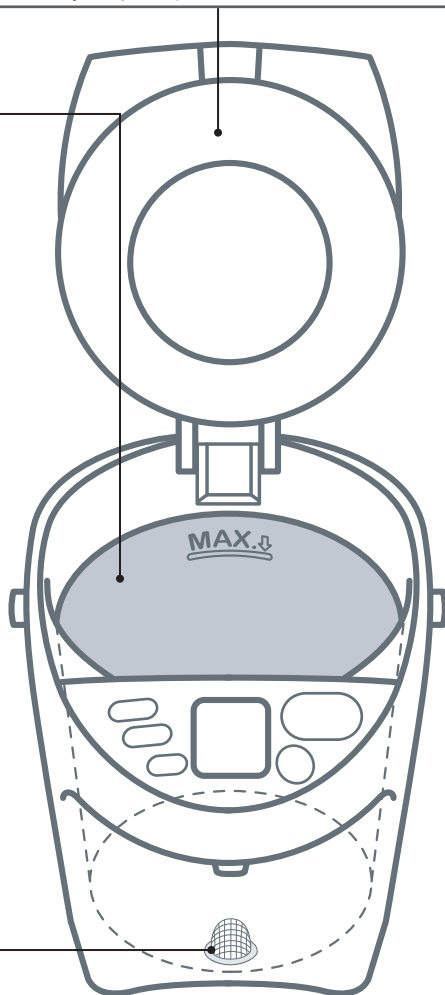

Құрылғыны сақтауға қойғанда

- Мұқият кептіріңіз.
- Пластик қалтаға салып, жөндіктердің кіруін болдырмау үшін қалтаны тығыздаңыз.

Лимон қышқылын пайдаланып ішкі ыдысты тазалау әдісі (Қақты тазалау үшін екі немесе үш сайын бір рет.)

1 Торлы сүзгі ыдысқа бекітілгенін тексеріңіз.

2 Ішкі ыдысқа лимон қышқылын салыңыз.

- Бір ретте пайдалану керек лимон қышқылының мөлшері: 80 г (екі қалташа) немесе жеті деңгейлі ас қасықтар
- * Лимон қышқылы жоқ болса, 1-2 тілім лимонды жұқа шүберекпен ораңыз және ішкі ыдысқа салыңыз. (Лимонның жуу тиімділігі лимон қышқылын пайдаланудан азырақ.)

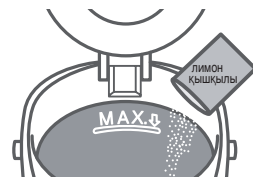

Лимон қышқылын өкілетті дилерден сатып алуға болады. (Үлгі нөмірі: SAN-80N)

* Лимон қышқылының қалтасында басылған тазалау туралы нұсқауларды орындаңыз.

* Тазалау үшін пайдаланылатын лимон қышқылы тамақ қоспасы болғандықтан адамдарға зиянсыз.

3 Ең жоғары су деңгейінің белгісіне дейін су қосыңыз және лимон қышқылы мен суды жақсылап араластырыңыз. Қақпақты жабыңыз.

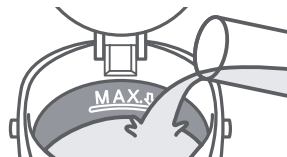

4 Ашаны араластырудан кейін бірден қосыңыз және **Выбор** пернесін 3 секундтан көбірек басыңыз.

Тазалаудың басталуы

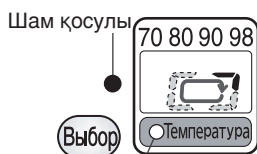

Шам қосулы

Выбор

Көрсеткіштер тазалаудың басталуы туралы ескертеді.

Тазалаудың аяқталуы



Жыпылықтайды

Бір мезгілде жыпылықтап

Выбор

Көрсеткіштер тазалаудың аяқталуы туралы ескертеді.

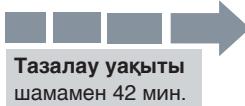

Тазалау уақыты шамамен 42 мин.

5 Біраз суды төгіңіз, содан кейін розеткадан суырыңыз, қақпақты ашыңыз және ыстық суды DRAIN (ТӨГУ) белгісі арқылы төгіңіз.

6 Лимон қышқылының немесе лимондардың иісін кетіру үшін сумен қайта толтырып, қайнатыңыз. Содан кейін ыстық суды дәл 5-қадамдағыдан төгіңіз.

- Ең жоғары су деңгейінен жоғары аумақтан бүкіл өңсізденуді кетіру үшін ішін ылғалды жұмсақ губкамен жай үйкеңіз.
- Егер өңсізденуді үйкеу арқылы кетіру мүмкін болмаса, лимон қышқылын немесе лимондарды пайдаланып ішкі ыдысты бірнеше рет тазалаңыз.

Сақтық ескертулер

- Осы құрылғының ішкі ыдысын тазалау үшін лимон қышқылын пайдаланыңыз.
- Ең жоғары су деңгейінен жоғары сумен толтырмаңыз.
- Ішкі ыдысты тек шүмектен аққан сумен толтырыңыз (ыстық сумен толтырмаңыз). Ыстық су төгіліп, күйіктерге әкелуі мүмкін.

Ақаулықтарды жою

Қызмет көрсетушіге қоңырау шалмай тұрып келесі мүмкін себептерді тексеріңіз.

Егер...	Мүмкін себеп	Түзету әдісі
Ыстық суда қалқитын ақ немесе жылтыр үлпектер. Қатты сүт түсті заттар ішкі ыдысқа жабысқан.	<ul style="list-style-type: none"> Мұның себебі — «қақ». (42-б. қараңыз) Бұл фтор-резеңкеңің үлпектері емес. *Құрамында минералдар көп судың, мысалы, минералдық судың немесе иондалған судың ыстық суда қақ немесе ақ қабат тудыру ықтималдығы жоғарырақ. 	<ul style="list-style-type: none"> Ішкі ыдысты ылғалды жұмсақ губкамен тазалаңыз. (42-б. қараңыз) «Қақ» өлі қалса, лимон қышқылы тазалаңыз. (43-б. қараңыз)
Қайнау дыбыстары қаттырақ болады.	<ul style="list-style-type: none"> «Қақ» жабысса, қайнау дыбыстары қаттырақ болады. 	
Ыстық суда хлор иістері бар.	<ul style="list-style-type: none"> Қалатын хлор иістері шүмектен ағатын судағы хлор мөлшеріне байланысты. 	<ul style="list-style-type: none"> Хлорды азайту үшін Кипячение Повтор пернесін басыңыз. (38-б. қараңыз)
Ыстық суда жағымсыз иіс бар.	<ul style="list-style-type: none"> Құрылғы жаңа болғанда жасау үшін пайдаланылған резеңке азғантай иіс шығаруы мүмкін. Бұл пайдалана келе көтеді. Құрылғы винил парақ сияқты беттерге қойылса, иіс суға өтуі мүмкін. 	
Ыстық су өздігінен шығады.	<ul style="list-style-type: none"> Су ең жоғары су деңгейінен жоғары қосылған. 	<ul style="list-style-type: none"> Су деңгейін төмендетіңіз.
Ыстық су біркелкі ақпайды.	<ul style="list-style-type: none"> Торлы сүзгі «қақпен» бітелген болуы мүмкін. (42-б. қараңыз) Ішкі ыдыста қақ жиналса және қалған ыстық су төмен болса, ыстық су біркелкі ақпайды. Қайнаудан кейін бірден ыстық су біркелкі ақпауы мүмкін. 	<ul style="list-style-type: none"> Сүзгіні шеткемен тазалаңыз. «Қақты» кетіру мүмкін болмаса, сүзгіні ауыстырыңыз (45-б. қараңыз)
Электр құю	<ul style="list-style-type: none"> Резеңке тығыздағыштар бүлінген болуы мүмкін. 	<ul style="list-style-type: none"> Тығыздағыштарды ауыстырыңыз. (45-б. қараңыз)
Ауамен құю	<ul style="list-style-type: none"> Жылы ұстау температурасы немесе су деңгейі төмен болса, шығару қиынырақ. 	
Көрсеткіш шамдар кезектесіп жыпылықтайды.	<ul style="list-style-type: none"> Қызып кетуден қорғау белсендірілді (37-б. қараңыз) Қайнаған суды қосқанда немесе суды беру жолына қарай көрсеткіш шамдар кезектесіп жыпылықтауы мүмкін. Ішкі ыдыс лимон қышқылы тазаланған, лимондар түпте жиналған. 	<ul style="list-style-type: none"> Су қосып, Кипячение Повтор пернесін басыңыз. Кипячение Повтор пернесін басыңыз. Ашаны ажыратыңыз және төгу үшін лимон қышқылын жақсылап араластырыңыз.
Ыстық су құйылмайды.	<ul style="list-style-type: none"> Автоматты құлып қосылды. Итеру тақтасы құлпының тұтқасы құлыпталды. Қақпақ ашылды. 	<ul style="list-style-type: none"> Блок Отпечки Режим кофе пернесін басыңыз. Итеру тақтасы құлпының тұтқасының құлпын ашыңыз. Қақпақты қатты жабыңыз.
Электр құю		
Ауамен құю		
<ul style="list-style-type: none"> Жоғарыдағы мүмкін себептерді тексеруден кейін мәселе шешілмесе немесе бірдеңе оғаш деп ойласаңыз, корпус ашаның құрылғыдан ажыратыңыз. Кемінде 10 секунд күтіңіз, содан кейін ашаны қайта қосыңыз. Қақпақ ішіндегі жартылай мөлдір бөлік сарғыштау болуы мүмкін. Бұл құрылғы жұмысына әсер етпейді. Қақпақтағы тарсылдаған шуды құрылғы аударылса, судың төгілуін болдырмайтын шағын доп пішінді құрамдастар тудырады. Бөлме температурасы өте жоғары болса, сыртқы блоктың сырты шамамен 50°C мәніне жетуі мүмкін. 		
Құрылғы тоқты қоспайды.	<ul style="list-style-type: none"> Сіз суды тікелей шүмектен құйдыңыз. Құрылғыны шұңғылшаға салдыңыз. Сіз құрылғыны түбі ылғалды күйінде аударғансыз. Құрылғыны суда жуғансыз. 	<ul style="list-style-type: none"> Электр құрамдастар суға түссе бұзылады. Жөндеу үшін сатып алған дүкендерге хабарласыңыз.
Индикатор шамдар кезектесіп жыпылықтайды және H1 немесе H3 көрсетіледі.	<ul style="list-style-type: none"> Бұл сенсордың ақаулығы. Сатып алған дүкенге хабарласыңыз. 	

Ақаулықтарды жою

Бөліктерді ауыстыру

Режеңке тығыздағыш жинағы (А, В, С)

Жарылса, иілгіштігін жоғалтса немесе ыдыс пен қақпақ арасынан будың шуғына мүмкіндік беретін кез келген себептермен тығыздағыштарды ауыстырыңыз.

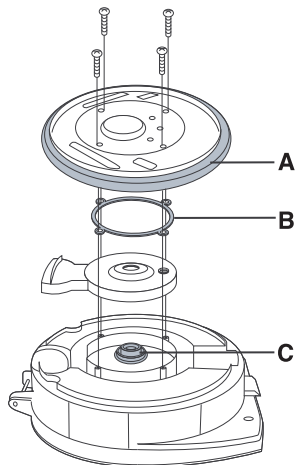

Қақпақты ашыңыз, 4 шурупты бұрап алыңыз және қақпақты ашыңыз.

Тығыздағыштарды ауыстырыңыз, содан кейін қақпақты қайта жабыңыз және шуруптармен бекітіңіз.

Торлы сүзгі

Сүзгіні бітейтін бөгде заттарды тіпті тазалау щеткасымен, т.б. қырғаннан кейін де кетіру мүмкін болмаса, сүзгіні ауыстырыңыз.

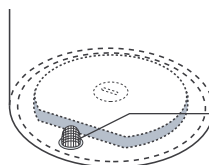

Сүзгіні қатты тарту арқылы алуға болады.

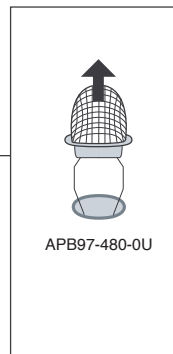

Тұтынылатын бөліктерді өкілетті дилерден сатып алуға болады.

Бөлік атауы	Бөлік нөмірі
Режеңке тығыздағыш жинағы	APH65-536-0S
Торлы сүзгі	APB97-480-0U

Техникалық сипаттамалары

Үлгі нөмірі	NC-DG3000	
Қуат көзі	220 В ~ 50 Гц	
Қуатты тұтыну	700 Вт	
Жылы ұстау кезіндегі орташа қуатты тұтыну (шамамен) (Су мөлшері: ең көбі Бөлме температурасы: 20°C)	98 мәнінде	28 Вт/сағ
	90 мәнінде	23 Вт/сағ
	80 мәнінде	20 Вт/сағ
	70 мәнінде	16 Вт/сағ
Өлшемдері (тұтқа еңкейтілгенде)	Биіктігі (шамамен)	31,1 см
	Ені (шамамен)	22,2 см
	Тереңдігі (шамамен)	29,4 см
Салмағы (қуат сымын қосқанда) (шамамен)	2,5 кг	
Номиналды қуаты (шамамен)	3,0 л	

* Өте жоғары биіктіктер және қатты суық сияқты белгілі бір жағдайларда құрылғы дұрыс жұмыс істемеуі мүмкін. Құрылғыны мұндай жағдайларда пайдаланбаңыз.

* Құрылғы салқын жағдайларда пайдаланылмаса, оны судан босатыңыз. Ішкі ыдыста қалған су қатып, зақым тигізуі мүмкін.

Дату изготовления Вы можете узнать по номеру, который размещен на нижней части устройства.

X XX XXX

- 1-ая цифра: год (последняя цифра номера года)
5 - 2015, 6 - 2016, 7 - 2017
- 2-ая и 3-я цифра: месяц (в цифровом выражении)
01 – Январь, 02 – Февраль, ... 12 – Декабрь

Установленное изготовителем время службы (годности) этого устройства равняется 7 годам от даты изготовления при условии, что эксплуатация происходит в точном соответствии с данной инструкцией и при соответствии условий работы техническим стандартам, предусмотренным для этого устройства.

Информация об утилизации:

Если от этого изделия необходимо избавиться, обратитесь к местным органам власти или дилеру и спросите о правильном методе утилизации.

Условия гарантии в Украине

Компания Panasonic Corporation предоставляет на данное изделие, поставляемое в Украину, гарантию производителя сроком на 1 год.

Өндіру күнін құрылғының төменгі жағында орналасқан кодта табуға болады.

X XX XXX

- 1-ші цифр – жыл (жылдың соңғы саны)
5 - 2015, 6 - 2016, 7 - 2017
- 2-ші және 3-ші цифр - ай (айдың нөмірі)
01 – қаңтар, 02 – ақпан, ... 12 – желтоқсан

Осы құрылғының өндіруші мәлімдеген жұмыс істеу кезеңі (қызмет көрсету мерзімі) жабдық осы нұсқаулыққа толығымен сай және құрылғылардың осы түрінің техникалық сипаттамаларына сай жұмыс жағдайларында пайдаланылса, өндірілген күнінен бастап 7 жылды құрайды.

Қоқысқа тастауға байланысты ақпарат:

Егерде бұл заттан құтылайын десеңіз, сол елдегі мемлекет органдарына немесе дилерге байланысыңыз.

Қазақстан Республикасы территориясындағы өнім сапасы бойынша наразылықтарды қабылдайтын уәкілетті ұйым:

АҚ «Панасоник Маркетинг СНГ», Қазақстан,
050057 Алматы қаласы., Тимирязев көш. 42, 30-шы ғимарат
Panasonic ақпарат орталығы:
+7 (727) 298-09-09 - Алматы мен Орта Азиядан қонырау шалу үшін
8-8000-809-809 - Қазақстан бойынша стационарлы телефондар арқылы тегін

Организация, уполномоченная на принятие претензий по качеству продукции на территории Республики Казахстан:

АО «Панасоник Маркетинг СНГ» Казахстан,
050057 г. Алматы, ул. Тимирязева 42, здание 30.
Информационный центр Panasonic:
+7 (727) 298-09-09 -Для звонков из Алматы и Центральной Азии.
8-8000-809-809 -Звонок по Казахстану со стационарных телефонов бесплатный

Дату виготовлення Ви можете з'ясувати за номером, що розміщений на нижній частині виробу.

X XX XXX

1-ша цифра: рік (остання цифра номеру року)

5 - 2015, 6 - 2016, 7 - 2017

2-га та 3-тя цифри: місяць (у цифровому виразі)

01 - Січень, 02 - Лютий, ... 12 - Грудень

Встановлений виробником термін служби (придатності) цього виробу дорівнює 7 рокам з дати виготовлення за умови, що виріб використовується у суворій відповідності до дійсної інструкції з експлуатації та технічних стандартів, що застосовуються до цього виробу.

Відомості про утилізацію відпрацьованого електричного та електронного обладнання

Даний виріб не слід утилізувати разом із побутовими відходами. Для належної його утилізації слід звертатися до підприємств, які займаються збором та переробкою відпрацьованого електричного та електронного обладнання. Інформацію про такі підприємства ви можете отримати в урядових органах та/або органах місцевого самоврядування. Належна утилізація виробу допоможе зберегти цінні ресурси і запобігти потенційному негативному впливу на здоров'я людей та стан навколишнього середовища, який може мати місце внаслідок некоректної утилізації відходів.

Умови гарантії для України

Компанія Panasonic Corporation надає на даний виріб, що постачаються в Україну, гарантію виробника строком на 1 рік.

Інформаційний центр Panasonic

Міжнародні дзвінки та дзвінки з Києва: +38-0-(44) 490-38-98

Безкоштовні дзвінки зі стаціонарних телефонів в межах України: 0-800-309-880

<http://service.panasonic.ua/>

Декларація про Відповідність
Вимогам Технічного Регламенту Обмеження Використання деяких Небезпечних
Речовин в електричному та електронному обладнанні
(затвердженого Постановою №1057 Кабінету Міністрів України)

Виріб відповідає вимогам Технічного Регламенту Обмеження Використання деяких
Небезпечних Речовин в електричному та електронному обладнанні (ТР ОВНР).

Вміст небезпечних речовин у випадках, не обумовлених в Додатку №2 ТР ОВНР, :

1. свинець (Pb) – не перевищує 0,1% ваги речовини або в концентрації до 1000 частин на мільйон;
2. кадмій (Cd) – не перевищує 0,01% ваги речовини або в концентрації до 100 частин на мільйон;
3. ртуть (Hg) – не перевищує 0,1% ваги речовини або в концентрації до 1000 частин на мільйон;
4. шестивалентний хром (Cr⁶⁺) – не перевищує 0,1% ваги речовини або в концентрації до 1000 частин на мільйон;
5. полібромбіфеноли (PBB) – не перевищує 0,1% ваги речовини або в концентрації до 1000 частин на мільйон;
6. полібромдифенілові ефіри (PBDE) – не перевищує 0,1% ваги речовини або в концентрації до 1000 частин на мільйон.

Панасоник Корпорэйшн
Панасонік Корпорейшн
Панасоник Корпорэйшн
Website : <http://panasonic.com>
Cooking Website : <http://cooking.panasonic.ru/>
© Panasonic Corporation 2015

Напечатано в Таиланде
Надруковано у Таїланді
Тайландта басып шығарылған
Printed in Thailand

PZ05K6901
TP0815E11015