

# ASUS ПК

## Руководство пользователя



**D700SD/S700SD/  
D700SDES/M700SD/  
D700SD\_CZ**



**D500SD/S500SD/  
D500SDES/M500SD/  
D500SD\_CZ**

R21708

Проверенное издание V2

Июнь 2023

**Copyright © 2023 ASUSTeK COMPUTER INC. Все права защищены.**

Любая часть этого руководства, включая оборудование и программное обеспечение, описанные в нем, не может быть дублирована, передана, преобразована, сохранена в системе поиска или переведена на другой язык в любой форме или любыми средствами, кроме документации, хранящейся покупателем с целью резервирования, без специального письменного разрешения ASUSTeK COMPUTER INC. ("ASUS").

Гарантия прекращается, если: (1) изделие отремонтировано, модифицировано или изменено без письменного разрешения ASUS; (2) серийный номер изделия поврежден, неразборчив либо отсутствует.

КОМПАНИЯ ASUS ПРЕДОСТАВЛЯЕТ ДАННОЕ РУКОВОДСТВО НА УСЛОВИИ КАК ЕСТЬ, БЕЗ КАКИХ-ЛИБО ГАРАНТИЙ, ПРЯМЫХ ИЛИ ПОДРАЗУМЕВАЕМЫХ, ВКЛЮЧАЯ, В ТОМ ЧИСЛЕ, ЛЮБЫЕ ПОДРАЗУМЕВАЕМЫЕ ГАРАНТИИ ИЛИ УСЛОВИЯ ГОДНОСТИ ДЛЯ ПРОДАЖИ, ИЛИ ПРИГОДНОСТИ К КОНКРЕТНОЙ ЦЕЛИ ИСПОЛЬЗОВАНИЯ. КОМПАНИЯ ASUS, ЕЕ ДИРЕКТОРА, РУКОВОДИТЕЛИ, СОТРУДНИКИ ИЛИ ПРЕДСТАВИТЕЛИ НЕ НЕСУТ НИКАКОЙ ОТВЕТСТВЕННОСТИ ЗА ЛЮБЫЕ КОСВЕННЫЕ, ФАКТИЧЕСКИЕ ОСОБЫЕ ИЛИ СЛУЧАЙНЫЕ УБЫТКИ (ВКЛЮЧАЯ УБЫТКИ ОТ УПУЩЕННОЙ ВЫГОДЫ, УТРАТУ ДЕЯТЕЛЬНОСТИ, НЕ ИСПОЛЬЗОВАНИЕ ИЛИ ПОТЕРЮ ДАННЫХ, ПРЕРЫВАНИЕ ДЕЯТЕЛЬНОСТИ И ТОМУ ПОДОБНОЕ), ДАЖЕ ЕСЛИ КОМПАНИЯ ASUS БЫЛА ОСВЕДОМЛЕНА О ВОЗМОЖНОСТИ УБЫТКОВ ВСЛЕДСТВИЕ ДЕФЕКТА ИЛИ ОШИБКИ В ДАННОМ РУКОВОДСТВЕ ИЛИ ПРОДУКТЕ.

ТЕХНИЧЕСКИЕ ХАРАКТЕРИСТИКИ И ИНФОРМАЦИЯ, СОДЕРЖАЩИЕСЯ В ДАННОМ РУКОВОДСТВЕ, ПРИВОДЯТСЯ ТОЛЬКО В ЦЕЛЯХ ОЗНАКОМЛЕНИЯ. ОНИ МОГУТ БЫТЬ ИЗМЕНЕНЫ В ЛЮБОЕ ВРЕМЯ БЕЗ УВЕДОМЛЕНИЯ И НЕ ДОЛЖНЫ РАССМАТРИВАТЬСЯ КАК ОБЯЗАТЕЛЬСТВО СО СТОРОНЫ ASUS. КОМПАНИЯ ASUS НЕ НЕСЕТ НИКАКОЙ ОТВЕТСТВЕННОСТИ И ОБЯЗАТЕЛЬСТВ ЗА ЛЮБЫЕ ОШИБКИ ИЛИ НЕТОЧНОСТИ, КОТОРЫЕ МОГУТ СОДЕРЖАТЬСЯ В НАСТОЯЩЕМ РУКОВОДСТВЕ, ВКЛЮЧАЯ ОПИСАНИЯ ПРОДУКЦИИ И ПРОГРАММНОГО ОБЕСПЕЧЕНИЯ.

Продукция и названия корпораций, имеющиеся в этом руководстве, могут являться зарегистрированными торговыми знаками или быть защищенными авторскими правами соответствующих компаний и используются только в целях идентификации.

**СЕРВИС И ПОДДЕРЖКА**

Посетите наш сайт <https://www.asus.com/support/>.



## Содержание

Уведомления .....	5
Информация о правилах безопасности.....	8
Обозначения, используемые в руководстве .....	9
Где найти больше информации .....	10
Комплект поставки.....	11

### Глава 1: Начало работы

Приветствие! .....	13
Знакомство с компьютером .....	13
Подготовка компьютера к работе .....	27
Включение компьютера .....	31

### Глава 2: Подключение устройств к компьютеру

Подключение USB-накопителя .....	33
Подключение микрофона и колонок .....	34
Переключение внешнего аудиовыхода .....	40
Подключение нескольких мониторов .....	41
Подключение HDTV .....	42

### Глава 3: Использование компьютера

Положение тела при использовании настольного компьютера .....	43
Использование кардридера (опция) .....	44
Использование оптического привода (для некоторых моделей).....	45
Конфигурация портов USB в BIOS .....	46
Настройка безопасности жесткого диска в BIOS.....	47

### Глава 4: Подключение к интернету

Проводное подключение .....	49
Беспроводное подключение .....	51

### Глава 5: Использование ASUS Business Manager

ASUS Business Manager.....	55
----------------------------	----

### Глава 6: Устранение неисправностей

Устранение неисправностей..... 57

**Приложение Работа с Windows**

Первое включение ..... 65  
Меню Пуск ..... 65  
Приложения Windows ..... 66  
Подключение к беспроводным сетям..... 66  
Подключение к проводным сетям..... 67  
Отключение компьютера..... 67  
Перевод компьютера в спящий режим..... 67

## Уведомления

### Утилизация и переработка

Компания ASUS берет на себя обязательства по утилизации старого оборудования, исходя из принципов всесторонней защиты окружающей среды. Мы предоставляем решения нашим клиентам для переработки наших продуктов, аккумуляторов и других компонентов, а также упаковок. Для получения подробной информации об утилизации и переработке в различных регионах посетите <http://csr.asus.com/english/Takeback.htm>.

### REACH

Согласно регламенту ЕС REACH (Registration, Evaluation, Authorization, and Restriction of Chemicals – Регистрация, Оценка, Разрешения и Ограничения на использование Химических веществ), на сайте ASUS REACH размещен список химических веществ содержащихся в продуктах ASUS: <http://csr.asus.com/english/REACH.htm>

### Удостоверение Федеральной комиссии по связи США

Данное устройство соответствует части 15 Правил FCC. Эксплуатация оборудования допустима при соблюдении следующих условий:

- Данное устройство не должно создавать помех
- На работу устройства могут оказывать влияние внешние помехи, включая помехи, вызывающие нежелательные режимы его работы.

Данное оборудование было протестировано и сочтено соответствующим ограничениям по цифровым устройствам класса B, в соответствии с частью 15 правил FCC. Эти ограничения рассчитаны на обеспечение защиты в разумных пределах от вредоносных воздействий при установке в жилом помещении. Данное оборудование генерирует и излучает радиочастотную энергию, которая может создавать помехи в радиосвязи, если устройство установлено или используется не в соответствии с инструкциями производителя. Тем не менее, невозможно гарантировать отсутствие помех в каждом конкретном случае. В случае, если данное оборудование действительно вызывает помехи в радио или телевизионном приеме, что можно проверить, включив и выключив данное оборудование, пользователю рекомендуется попытаться удалить помехи следующими средствами:

- Переориентировать или переместить принимающую антенну.
- Увеличить расстояние между данным прибором и приемником.
- Подключить данное оборудование к розетке другой электроцепи, нежели та, к которой подключен приемник.
- Проконсультироваться с продавцом или квалифицированным радио-/ТВ-техником.



Используйте экранированные кабели для подключения монитора к видеокарте - это гарантирует совместимость с требованиями FCC. Изменения или дополнения к данному пункту, не согласованные непосредственно со стороной, ответственной за соответствие правилам, могут сделать недействительным право пользователя на пользование данным оборудованием.

### **Литиево-ионный аккумулятор**

**ВНИМАНИЕ:** При замене аккумулятора на аккумулятор другого типа, возможен взрыв. Заменяйте аккумулятор на такой же или эквивалентный, рекомендованный производителем. Утилизируйте использованные аккумуляторы в соответствии с инструкциями производителя.

## **Уведомления для РЧ оборудования**

### **СЕ: Заявление о соответствии европейскому сообществу**

Это оборудование совместимо с рекомендациями Европейского парламента 1999/519/ЕС от 12 июля 1999 года по ограничению ограничению воздействия электромагнитных полей (0-300 ГГц).

### **Использование беспроводной связи**

Это устройство работает в диапазоне частот с 5.15 по 5.25ГГц и должно использоваться внутри помещений.

### **Информация о воздействии радиочастоты**

Выходная мощность данного устройства ниже предельных значений, установленных Федеральной комиссией по связи (FCC). Тем не менее, рекомендуется использовать устройство таким образом, чтобы контакт с человеком во время нормальной работы сводится к минимуму.

### **Федеральная комиссия по связи США**

Для соответствия условиям Федеральной комиссии по связи США, используемая антенна не должна размещаться рядом с другими антеннами или передатчиками.

AT	BE	BG	CZ	DK	EE	FR
DE	IS	IE	IT	EL	ES	CY
LV	LI	LT	LU	HU	MT	NL
NO	PL	PT	RO	SI	SK	TR
FI	SE	CH	HR	UK(NI)		



## Правила безопасности при работе с оптическим накопителем

### Информация о лазерном устройстве

*Предупреждение безопасности CD-ROM*

**Лазерный продукт класса 1**



**ВНИМАНИЕ!** Во избежание воздействия лазерного излучения не пытайтесь разбирать или ремонтировать оптический привод самостоятельно. Для обеспечения вашей безопасности обратитесь к специалисту.

### Предупреждающий знак



**ВНИМАНИЕ!** ПРИ ОТКРЫВАНИИ ВОЗНИКАЕТ НЕВИДИМОЕ ЛАЗЕРНОЕ ИЗЛУЧЕНИЕ. НЕ ВСМАТРИВАЙТЕСЬ В ЛУЧ И НЕ СМОТРИТЕ НА ИСТОЧНИК С ПОМОЩЬЮ ОПТИЧЕСКИХ УСТРОЙСТВ.

### Нормативы CDRH

Центр радиологического контроля за приборами (CDRH) Управления по надзору за продуктами питания и медикаментами США установил ограничения для лазерных изделий 2 августа 1976 года. Эти ограничения применяются к лазерным изделиям, произведенным после 1 августа 1976 года. Соблюдение этих ограничений обязательно для всех изделий, выходящих на рынок Соединенных Штатов.



**ВНИМАНИЕ!** Регулировка, настройка или выполнение процедур, не описанных в настоящем руководстве или в руководстве по установке лазерного изделия, могут привести к опасному воздействию радиации.

## Информация о правилах безопасности



---

Перед очисткой отключите питание и все подключенные периферийные устройства. Протрите поверхность компьютера чистой губкой или кусочком замши, смоченном в воде или неабразивном чистящем средстве, затем удалите лишнюю влагу сухой тряпкой.

---

- **НЕ** устанавливайте устройство на неровную или неустойчивую поверхность. В случае повреждения корпуса, не включая устройство, обратитесь в сервисный центр.
- **НЕ** помещайте устройство в пыльную или грязную среду. **НЕ** пользуйтесь компьютером во время утечки газа.
- **НЕ** ставьте и не роняйте предметы на поверхность компьютера и не засовывайте в него посторонние предметы.
- **НЕ** подвергайте компьютер воздействию сильных магнитных или электрических полей.
- **НЕ** подвергайте воздействию жидкостей и не используйте в условиях повышенной влажности. **НЕ** пользуйтесь модемом во время грозы.
- Предупреждение безопасности: **НЕ** бросайте аккумулятор в огонь. **НЕ** замыкайте электрические контакты. **НЕ** разбирайте аккумулятор.
- Используйте устройство при температуре от 5°C(41°F) до 40°C (104°F).
- **НЕ** перекрывайте вентиляционные отверстия компьютера, так как это может вызвать перегрев устройства.
- **НЕ** используйте поврежденные кабели, аксессуары и другие периферийные устройства.
- Во избежание поражения электричеством, отключите шнур питания от розетки прежде, чем переносить системный блок с места на место.
- Прежде чем воспользоваться адаптером или удлинителем, проконсультируйтесь со специалистом. Эти устройства могут нарушить цепь заземления.
- Убедитесь, что входное напряжение вашего блока питания соответствует напряжению в сети. Если вы не уверены в типе электропитания в вашем доме, проконсультируйтесь с местной энергетической компанией.
- Если электропитание неисправно, не пытайтесь наладить его самостоятельно. Обратитесь к квалифицированному технику или продавцу.



“Не глотать элемент питания, есть опасность химического ожога”

Данный продукт оснащен элементом питания монетного типа. Проглатывание элемента питания может вызвать серьезные внутренние ожоги всего за 2 часа и привести к смерти.

Храните новые и использованные элементы питания подальше от детей.

Если отсек элементов питания не закрывается, прекратить использование продукта и поместите его подальше от детей.

Если вы проглотили элемент питания, немедленно обратитесь к врачу.



Опасные движущиеся части. Выключите компьютер перед проведением сервисных работ. Замена вентилятора должна выполняться только квалифицированным персоналом.

#### *Предупреждение об опасных движущихся частях*

**ВНИМАНИЕ:** Не касайтесь любых движущихся частей.



**ВНИМАНИЕ:** Не ослабляйте винты для доступа к внутренним компонентам устройства. В случае необходимости получения обслуживания или ремонта, отправьте устройство в авторизованный сервисный центр.



**ВНИМАНИЕ!** Горячие внутренние сменные металлические компоненты могут вызвать ожоги.

## Обозначения, используемые в руководстве

В руководстве встречаются выделенные жирным шрифтом примечания и предупреждения, которые следует иметь в виду.



**ОСТОРОЖНО:** Информация о действиях, которые могут привести к повреждению оборудования, потере данных и бытовым травмам.



**ВНИМАНИЕ:** Предупреждающая информация о возможности повреждения компонентов при выполнении задач.



**ВАЖНО:** Инструкции, которым вы должны следовать при выполнении задач.



**ПРИМЕЧАНИЕ:** Советы и полезная информация, которая поможет при выполнении задач.



## Совместимость со стандартом ENERGY STAR

ENERGY STAR – это совместная программа Министерства энергетики и Агентства по охране окружающей среды США, помогающая предприятиям и гражданам защищать окружающую среду и экономить энергию благодаря использованию энергосберегающих продуктов и технологий.

Все продукты ASUS с логотипом ENERGY STAR соответствуют стандарту ENERGY STAR и оснащены функциями управления питанием, которые включены по умолчанию. Монитор автоматически переходит в спящий режим через 10 минут бездействия; компьютер автоматически переходит в спящий режим через 30 минут бездействия. Для пробуждения компьютера нажмите кнопку питания, щелкните мышью или нажмите любую клавишу на клавиатуре.

Для получения подробной информации по управлению питанием и защите окружающей среды посетите <https://www.energystar.gov/powermanagement>. Кроме того, посетите <https://www.energystar.gov> для получения детальной информации о совместной программе ENERGY STAR.

\*Примечание: ENERGY STAR не поддерживается на продуктах FreeDOS и Linux.

## Где найти больше информации

Обратитесь к следующим источникам за дополнительной информацией и для обновления программного обеспечения.







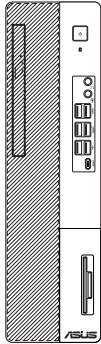

### Сайт ASUS

Сайт ASUS предоставляет обновленную информацию о продуктах и программном обеспечении ASUS. Посетите сайт ASUS [www.asus.com](http://www.asus.com).

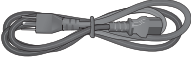
### Локальная техническая поддержка ASUS

Посетите сайт ASUS <https://www.asus.com/support/contact> для получения контактной информации локальной техподдержки.

## Комплект поставки

		
ASUS ПК	Клавиатура (опционально)	Мышь (опционально)
		
Шнур питания	Support DVD (опционально)	Recovery DVD (опционально)
		
Коврик для мыши (опционально)	Руководство по установке	Гарантийный талон



- Если какие-либо элементы комплекта поставки отсутствуют или повреждены, обратитесь к продавцу.
- Иллюстрации представлены только для справки. Спецификации продукта может отличаться в зависимости от модели.



# Глава 1

## Начало работы

### Приветствие!

Благодарим вас за приобретение настольного ПК ASUS!

Настольный ПК ASUS обеспечивает высокую производительность, бескомпромиссную надежность и ориентирован на пользователя. Все это помещено в футуристический и стильный корпус.



---

Перед установкой настольного ПК прочитайте гарантийный талон.

---



- Настольный ПК не поддерживает операционной систему Windows 7. ASUS не несет ответственности за потерю данных или повреждение при установке Windows 7.
  - Будьте осторожны при обращении с компьютером во избежание получения травмы.
- 

### Знакомство с компьютером



---

Иллюстрации только для справки. Порты и их расположение может изменяться в зависимости от модели.

---



**ВАЖНО!** Не используйте этот компьютер для добычи криптовалюты (потребляя огромное количество электроэнергии и времени для получения виртуальной валюты) и/или связанных с этим действий.

---

## Передняя панель D700SD/S700SD/D700SDES/M700SD/D700SD\_CZ

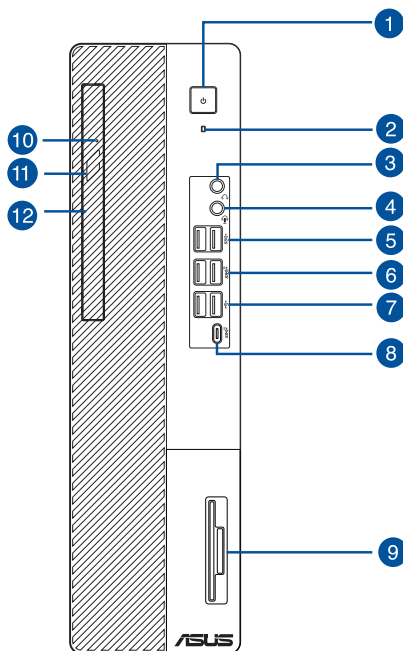

1. **Кнопка питания.** Нажмите эту кнопку для включения компьютера.
2. **Индикатор жесткого диска.** Индикатор горит или мигает, указывая на состояние жесткого диска.
3. **Разъем наушников.** Подключение наушников.
4. **Комбинированный аудиоразъем.** Подключение наушников или колонок. вы также можно подключить гарнитуру или внешний микрофон.
5. **Порты USB 3.2 Gen 1.** Подключение устройств USB 3.2 Gen 1 например, мыши, принтера, сканера, PDA и других устройств.
6. **Порты USB 3.2 Gen 2.** Подключение устройств USB 3.2 Gen 2 например, мыши, принтера, сканера, PDA и других устройств.
7. **Порты USB 2.0.** Подключение USB-устройств например, клавиатуры, мыши, принтера, сканера, PDA и других устройств.
8. **Разъем USB 3.2 Gen 2 Type-C.** Подключение устройств стандарта USB 3.2 Gen 2 Type-C.



Выходное напряжение разъема USB 3.2 Gen 2 Type-C составляет 5 В / 1,5 А.

9. **Кардридер для IC Smart Card и SD Card (опционально).** Вставьте карту Smart Card или SD Card в соответствующий слот.
10. **Индикатор активности оптического привода.** Индикатор горит или мигает, указывая на состояние оптического диска.
11. **Кнопка извлечения оптического диска.** Нажмите эту кнопку для извлечения лотка оптического привода.
12. **5,25-дюймовый отсек.** В этом отсеке установлен оптический привод.

## Передняя панель D500SD/S500SD/D500SDES/M500SD/D500SD\_CZ

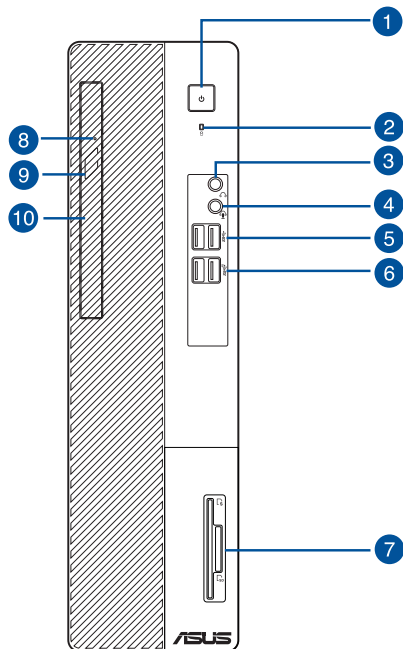

1. **Кнопка питания.** Нажмите эту кнопку для включения компьютера.
2. **Индикатор жесткого диска.** Индикатор горит или мигает, указывая на состояние жесткого диска.
3. **Разъем наушников.** Подключение наушников.
4. **Комбинированный аудиоразъем.** Подключение наушников или колонок. вы также можно подключить гарнитуру или внешний микрофон.
5. **Порты USB 3.2 Gen 1.** Подключение устройств USB 3.2 Gen 1 например, мыши, принтера, сканера, PDA и других устройств.
6. **Порты USB 3.2 Gen 2.** Подключение устройств USB 3.2 Gen 2 например, мыши, принтера, сканера, PDA и других устройств.
7. **Кардридер для IC Smart Card и SD Card (опционально).** Вставьте карту Smart Card или SD Card в соответствующий слот.
8. **Индикатор активности оптического привода.** Индикатор горит или мигает, указывая на состояние оптического диска.
9. **Кнопка извлечения оптического диска.** Нажмите эту кнопку для извлечения лотка оптического привода.
10. **5,25-дюймовый отсек.** В этом отсеке установлен оптический привод.

## Задняя панель D700SD/S700SD/D700SDES/M700SD/D700SD\_CZ

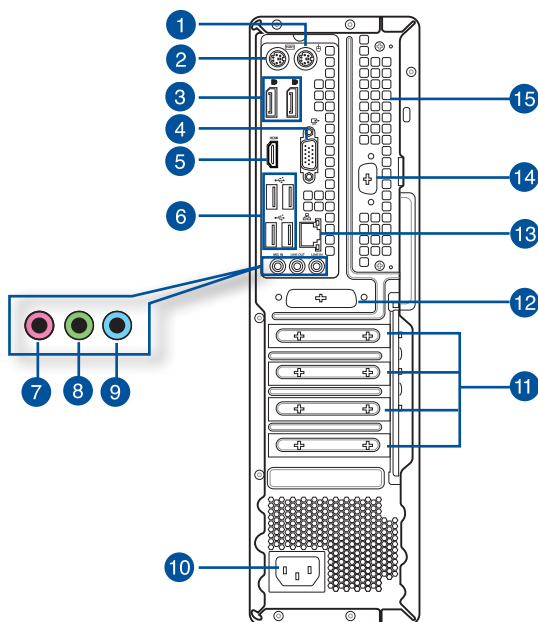

1. **Порт PS/2 для мыши (зеленый).** Этот порт предназначен для подключения PS/2 мыши.
2. **Порт PS/2 для клавиатуры (пурпурный).** Этот порт предназначен для подключения PS/2 клавиатуры.
3. **Разъемы Displayport.** Этот порт предназначен для подключения DisplayPort - совместимых устройств.
4. **Разъем VGA.** Это разъем для подключения VGA-совместимых устройств, например VGA монитора.
5. **Разъем HDMI.** Этот порт предназначен для подключения к монитору или телевизору и позволяет воспроизводить содержимое HD DVD и Blu-Ray.
6. **Порты USB 2.0.** Подключение USB-устройств например, клавиатуры, мыши, принтера, сканера, PDA и других устройств.
7. **Разъем микрофона (розовый).** Подключение микрофона.
8. **Аудиовыход (салатовый).** Подключение наушников или колонок. В 4/5.1/7.1-канальной конфигурации к этому порту подключаются фронтальные колонки.
9. **Аудиовход (голубой).** К этому разьему можно подключить магнитофон, CD, DVD плеер или другие источники звука.



Функции аудиоразъемов для 2, 4, 5.1 или 7.1-канальных конфигураций смотрите в таблице на следующей странице.

## 2, 4, 5.1 или 7.1-канальная конфигурация

Порт	Наушники 2-канала	4-канала	5.1-каналов	7.1-каналов
Голубой (задняя панель)	Аудиовход	Выход на тыловые колонки	Выход на тыловые колонки	Выход на тыловые колонки
Салатовый (задняя панель)	Аудиовыход	Выход на фронтальные колонки	Выход на фронтальные колонки	Выход на фронтальные колонки
Розовый (задняя панель)	Mic In	Mic In	Центральная колонка/сабвуфер	Центральная колонка/сабвуфер
Салатовый (передняя панель)	-	-	-	Выход на боковые колонки

### 10. Разъем питания. Подключите к этому разъему шнур питания.



**ПАРАМЕТРЫ:**115/230 В, 50/60 Гц, 4/2 А (глобально)

220 В, 2 А, 50 Гц (материковый Китай)

115 В, 50/60 Гц, 4 А (Тайвань)

115/230 В, 50/60 Гц, 4/2 А (Япония, Корея)

### 11. Металлические заглушки. Снимите металлическую крышку напротив слота, в который вы хотите установить карту расширения.



- Слот PCIe16\_1 поддерживает установку только видеокарт и накопителей, а другие слоты PCIe поддерживают установку накопителей и других устройств PCIe.
- При использовании двух видеокарт установите основную видеокарту в слот PCIe16\_1.

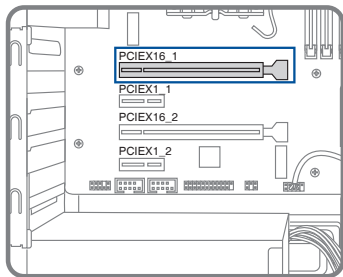

- Подробные инструкции смотрите в разделе *Установка видеокарты на компьютер*.

### 12. Параллельный порт (опционально). Этот 25-контактный разъем предназначен для подключения принтера, сканера и других устройств.

### 13. Сетевой разъем (RJ-45). Это разъем для подключения к локальной сети (LAN).

## Индикаторы LAN порта

Индикатор активности		Индикатор скорости	
Состояние	Описание	Состояние	Описание
ВЫКЛ	Нет соединения	ВЫКЛ	Подключение 10Mbps
ОРАНЖЕВЫЙ	Подключено	ОРАНЖЕВЫЙ	Подключение 100Mbps
МИГАЕТ	Передача данных	ЗЕЛЕНЫЙ	Подключение 1Gbps

Индикатор активности    Индикатор скорости



LAN-порт

- Последовательный порт (опционально).** Этот 9-контактный порт предназначен для подключения последовательных устройств.
- Вентиляционные отверстия.** Вентиляционные отверстия предназначены для охлаждения устройства.



Не блокируйте вентиляционные отверстия на корпусе. Всегда обеспечивайте необходимую вентиляцию для компьютера.

## Задняя панель D500SD/S500SD/D500SDES/M500SD/D500SD\_CZ

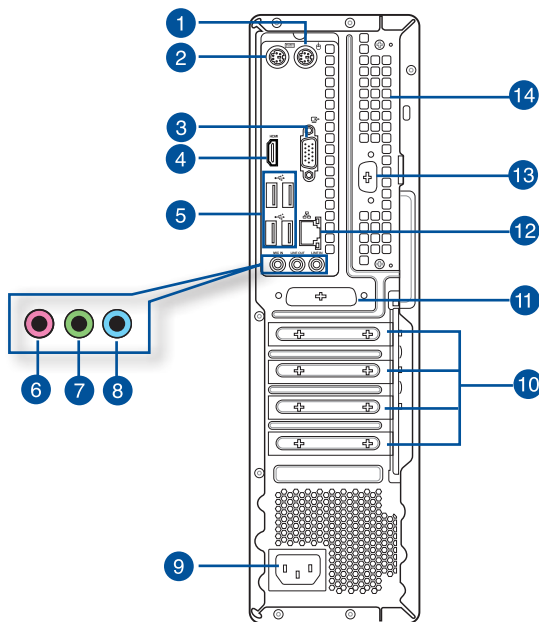

1. **Порт PS/2 для мыши (зеленый).** Этот порт предназначен для подключения PS/2 мыши.
2. **Порт PS/2 для клавиатуры (пурпурный).** Этот порт предназначен для подключения PS/2 клавиатуры.
3. **Разъем VGA.** Это разъем для подключения VGA-совместимых устройств, например VGA монитора.
4. **Разъем HDMI.** Этот порт предназначен для подключения к монитору или телевизору и позволяет воспроизводить содержимое HD DVD и Blu-Ray.
5. **Порты USB 2.0.** Подключение USB-устройств например, клавиатуры, мыши, принтера, сканера, PDA и других устройств.
6. **Разъем микрофона (розовый).** Подключение микрофона.
7. **Аудиовыход (салатовый).** Подключение наушников или колонок. В 4/5.1/7.1-канальной конфигурации к этому порту подключаются фронтальные колонки.
8. **Аудиовход (голубой).** К этому разъему можно подключить магнитофон, CD, DVD плеер или другие источники звука.



Функции аудиоразъемов для 2, 4, 5.1 или 7.1-канальных конфигураций смотрите в таблице на следующей странице.

## 2, 4, 5.1 или 7.1-канальная конфигурация

Порт	Наушники 2-канала	4-канала	5.1-каналов	7.1-каналов
Голубой (задняя панель)	Аудиовход	Выход на тыловые колонки	Выход на тыловые колонки	Выход на тыловые колонки
Салатовый (задняя панель)	Аудиовыход	Выход на фронтальные колонки	Выход на фронтальные колонки	Выход на фронтальные колонки
Розовый (задняя панель)	Mic In	Mic In	Центральная колонка/сабвуфер	Центральная колонка/сабвуфер
Салатовый (передняя панель)	-	-	-	Выход на боковые колонки

### 9. Разъем питания. Подключите к этому разъему шнур питания.



**ПАРАМЕТРЫ:** 115/230 В, 50/60 Гц, 4/2 А (глобально)

220 В, 2 А, 50 Гц (материковый Китай)

115 В, 50/60 Гц, 4 А (Тайвань)

115/230 В, 50/60 Гц, 4/2 А (Япония, Корея)

### 10. Металлические заглушки. Снимите металлическую крышку напротив слота, в который вы хотите установить карту расширения.



- Слот PCIEX16\_1 поддерживает установку только видеокарт и накопителей, а другие слоты PCIe поддерживают установку накопителей и других устройств PCIe.
- При использовании двух видеокарт установите основную видеокарту в слот PCIEX16\_1.

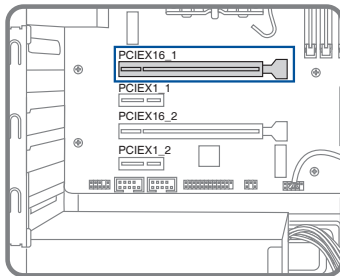

- Подробные инструкции смотрите в разделе *Установка видеокарты на компьютер*.

### 11. Параллельный порт (опционально). Этот 25-контактный разъем предназначен для подключения принтера, сканера и других устройств.

### 12. Сетевой разъем (RJ-45). Это разъем для подключения к локальной сети (LAN).

## Индикаторы LAN порта

Индикатор активности		Индикатор скорости	
Состояние	Описание	Состояние	Описание
ВЫКЛ	Нет соединения	ВЫКЛ	Подключение 10Mbps
ОРАНЖЕВЫЙ	Подключено	ОРАНЖЕВЫЙ	Подключение 100Mbps
МИГАЕТ	Передача данных	ЗЕЛЕНЫЙ	Подключение 1Gbps

Индикатор активности    Индикатор скорости

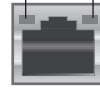

LAN-порт

- 13. Последовательный порт (опционально).** Этот 9-контактный порт предназначен для подключения последовательных устройств.
- 14. Вентиляционные отверстия.** Вентиляционные отверстия предназначены для охлаждения устройства.



Не блокируйте вентиляционные отверстия на корпусе. Всегда обеспечивайте необходимую вентиляцию для компьютера.

## Установка памяти в компьютер (опционально)

Данный компьютер оснащен четырьмя DIMM слотами, для памяти DDR4. На рисунке показано расположение слотов DDR4 DIMM.



Канал	Слоты
Канал А	DIMM_A1 и DIMM_A2
Канал В	DIMM_B1 и DIMM_B2

## Рекомендуемая конфигурация памяти

- При установке дополнительных модулей памяти следуйте рекомендациям ниже для обеспечения стабильности системы и избежания возможного сбоя при загрузке (для **D700ME / M700ME / D700ME\_CZ / D700MEES / D700MEC**).

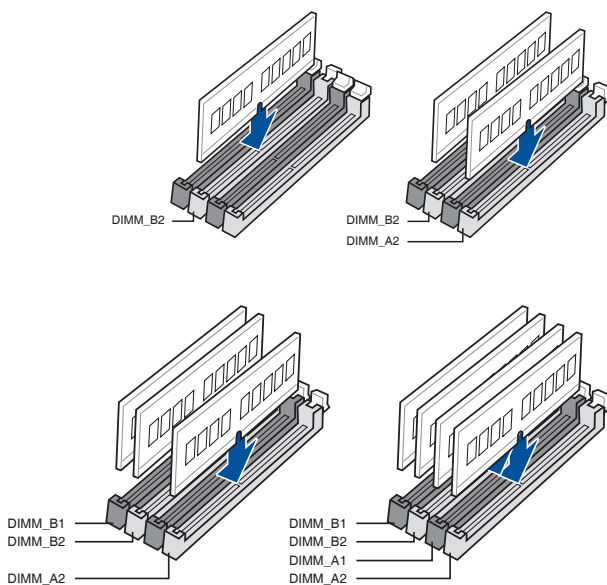

	DIMM_B1	DIMM_B2	Слот А1	DIMM_A2
1 x DIMM	x	√	x	x
2 x DIMM	x	√	x	√
3 x DIMM	√	√	x	√
4 x DIMM	√	√	√	√

- Установите модули DIMM одинаковой емкости от одного производителя в слоты одного канала.

Емкость одного модуля / Общий объем памяти	DIMM_B1	DIMM_B2	Слот A1	DIMM_A2
4 ГБ		4 ГБ		
8 ГБ		8 ГБ		
8 ГБ		4 ГБ		4 ГБ
12 ГБ	4 ГБ	4 ГБ		4 ГБ
16 ГБ		16 ГБ		
16 ГБ		8 ГБ		8 ГБ
16 ГБ	4 ГБ	4 ГБ	4 ГБ	4 ГБ
24 ГБ	8 ГБ	8 ГБ		8 ГБ
32 ГБ		32 ГБ		
32 ГБ		16 ГБ		16 ГБ
32 ГБ	8 ГБ	8 ГБ	8 ГБ	8 ГБ
48 ГБ	16 ГБ	16 ГБ		16 ГБ
64 ГБ		32 ГБ		32 ГБ
64 ГБ	16 ГБ	16 ГБ	16 ГБ	16 ГБ
96 ГБ	32 ГБ	32 ГБ		32 ГБ
128 ГБ	32 ГБ	32 ГБ	32 ГБ	32 ГБ

## Установка памяти в компьютер

### Для установки памяти в компьютер:

1. Выключите компьютер.
2. Отключите все кабели от компьютера.
3. Откройте корпус компьютера.
4. Найдите пустой слот DIMM.
5. Откройте слот DIMM, нажав на крепежную защелку в направлении наружу.

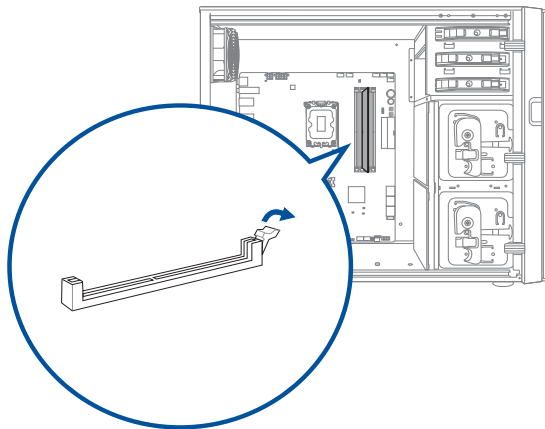

6. Выровняйте модуль DIMM в слоте так, чтобы пазы на модуле совпадали с выступами слота, затем осторожно вставьте модуль в слот до закрытия защелки.

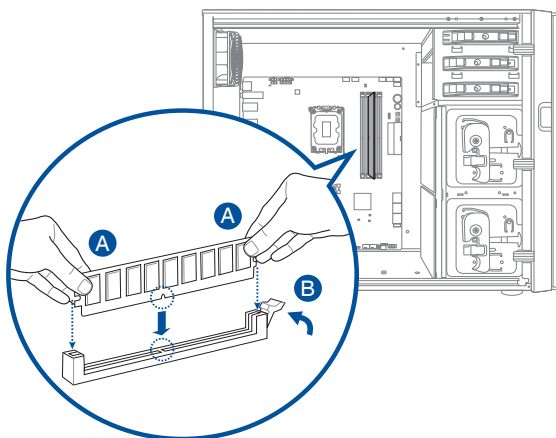

7. Закройте корпус компьютера.



Изображения показаны только для справки. Внутренняя структура компьютера может отличаться.

## Установка в компьютер видеокарты

### Для установки видеокарты в компьютер:

1. Выключите компьютер.
2. Отключите все кабели от компьютера.
3. Откройте корпус компьютера и найдите слот PCIEX16\_1 в случае установки первой видеокарты.
4. Совместите паз на видеокарте с выступом слота, затем вставьте карту в слот.

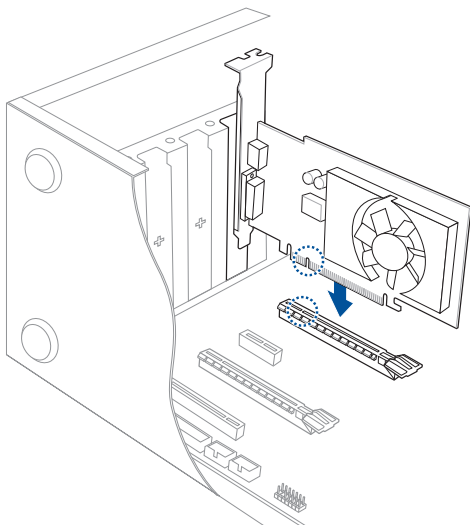

5. Защелка автоматически встанет на место.

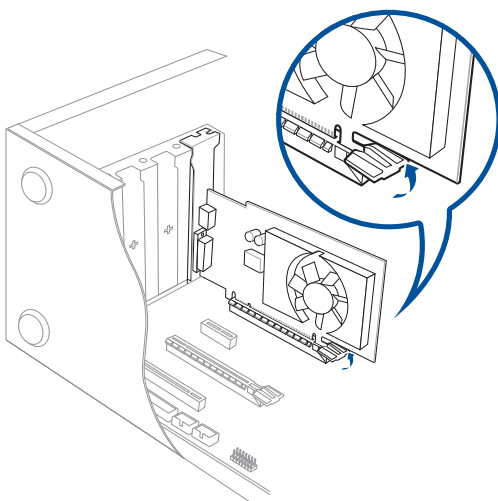

6. Закрепите видеокарту в корпусе с помощью винта.

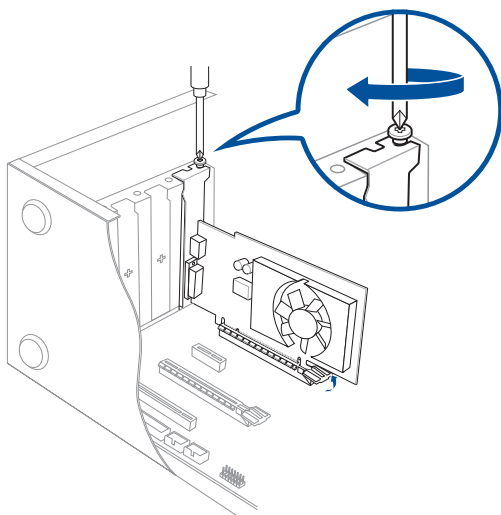

7. (Подсоедините к видеокарте соответствующий разъем питания. (опционально)).

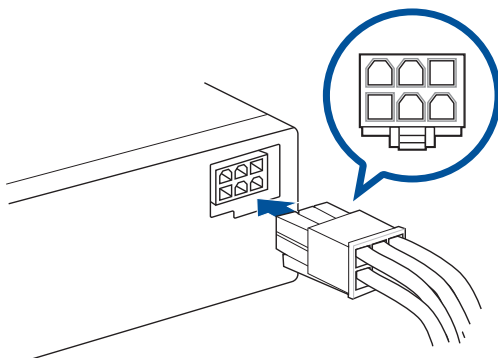

## Подготовка компьютера к работе

В этом разделе описано подключение к компьютеру основных устройств, например монитора, клавиатуры, мыши и шнура питания.

### Подключение внешнего монитора

#### Использование интегрированной видеокарты

Подключите монитор к выходу интегрированной видеокарты.

#### Для подключения внешнего монитора к интегрированной видеокарте:

1. Подключите монитор к выход для подключения монитора на задней панели компьютера.
2. Подключите монитор к источнику питания.

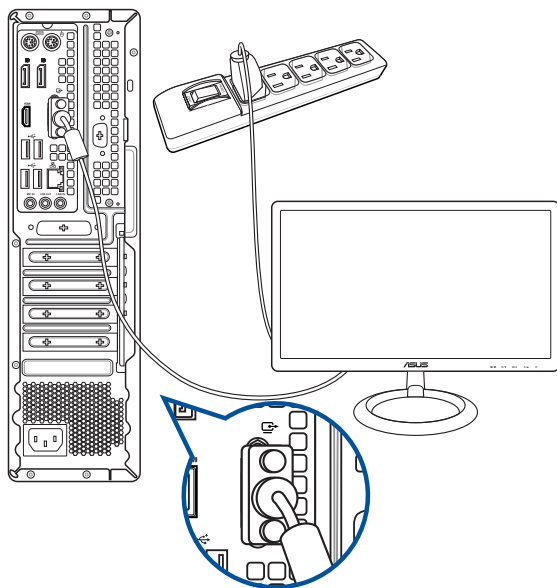

**D700SD/S700SD/D700SDES/M700SD/D700SD\_CZ**

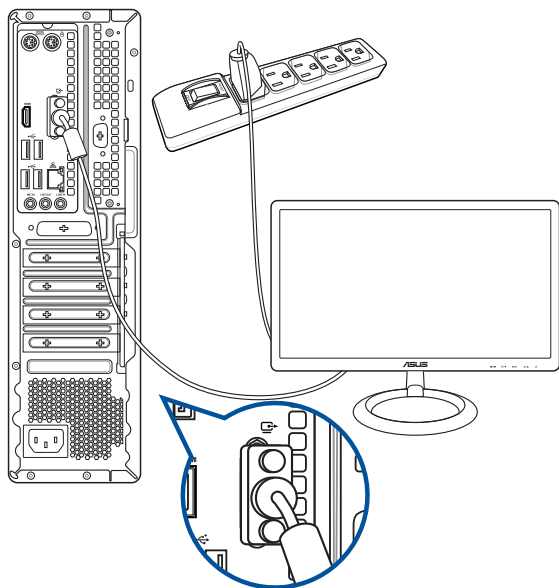

### D500SD/S500SD/D500SDES/M500SD/D500SD\_CZ



- Если компьютер оснащен дискретной видеокартой, она устанавливается в качестве основного устройства отображения в BIOS. Следовательно, подключите монитор к выходу видеокарты.
- Для подключения к компьютеру нескольких мониторов, обратитесь к разделу **Подключение нескольких внешних мониторов** в этом руководстве пользователя.

## Подключение USB клавиатуры и мыши

Подключите USB клавиатуру и USB мышь к USB-портам на задней панели компьютера.

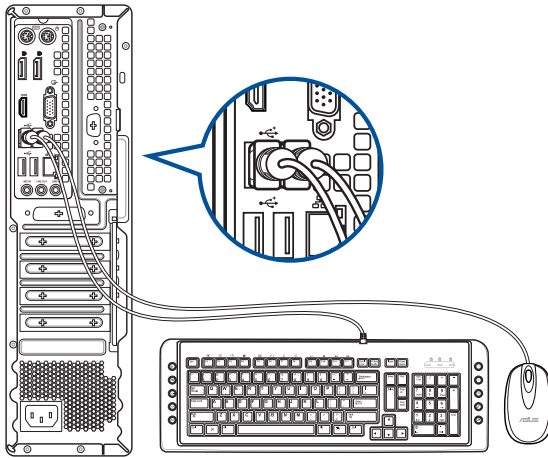

**D700SD/S700SD/D700SDES/M700SD/D700SD\_CZ**

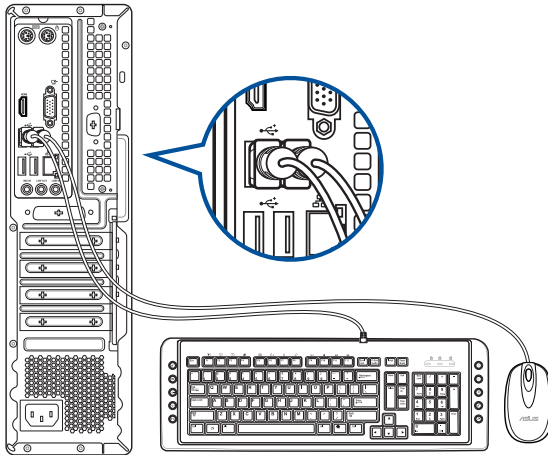

**D500SD/S500SD/D500SDES/M500SD/D500SD\_CZ**

## Подключение шнура питания

Подключите один конец шнура питания к разъему питания на задней панели компьютера, а другой конец к розетке.

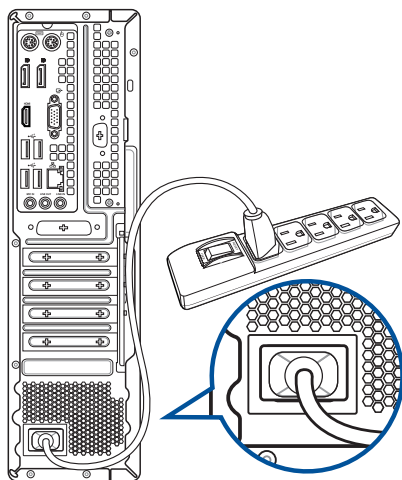

**D700SD/S700SD/D700SDES/M700SD/D700SD\_CZ**

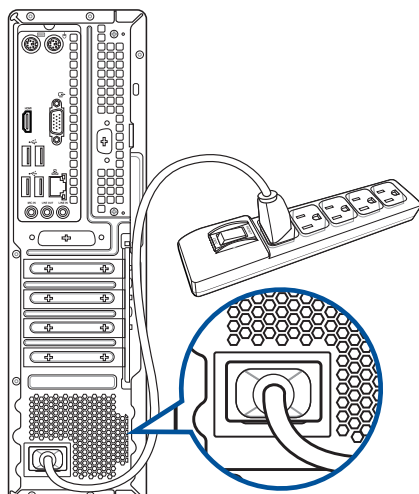

**D500SD/S500SD/D500SDES/M500SD/D500SD\_CZ**



Во избежание риска поражения электрическим током используйте только заземленную розетку.

## Включение компьютера

В этом разделе описывается включение и отключение компьютера.

### Включение компьютера

Для включения компьютера:

1. Включите монитор.
2. Нажмите кнопку питания на компьютере.

#### D700SD/S700SD/D700SDES/M700SD/D700SD\_CZ

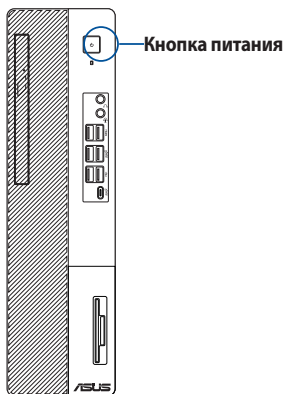

#### D500SD/S500SD/D500SDES/M500SD/D500SD\_CZ

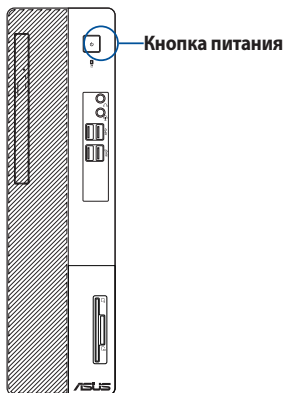

3. Дождитесь загрузки операционной системы.



# Глава 2

## Подключение устройств к компьютеру

### Подключение USB-накопителя

Этот настольный ПК оснащен портами USB 3.2 Gen 2, USB 3.2 Gen 1 и USB 2.0 на передней и задней панелях. К USB-портам можно подключать USB-устройства.

#### Для подключения USB-накопителей:

- Подключите USB-накопитель к компьютеру.



Вы можете включить или отключить передние и задние порты USB 3.2 Gen 2, USB 3.2 Gen 1 и USB 2.0 в BIOS. Дополнительную информацию смотрите в разделе **Конфигурация портов USB в BIOS** в главе 3 этого руководства.

### Передняя панель

#### D700SD/S700SD/D700SDES/M700SD/D700SD\_CZ

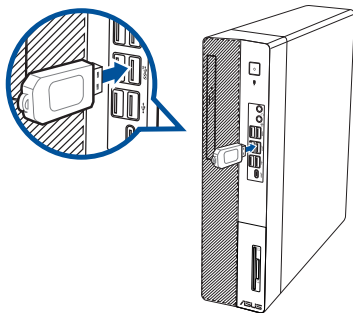

#### D500SD/S500SD/D500SDES/M500SD/D500SD\_CZ

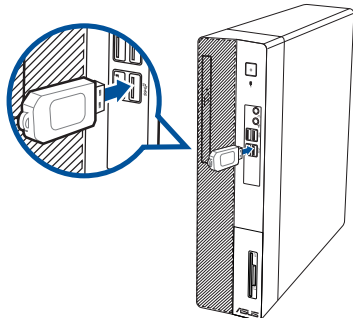

## Задняя панель

D700SD/S700SD/D700SDES/M700SD/D700SD\_CZ

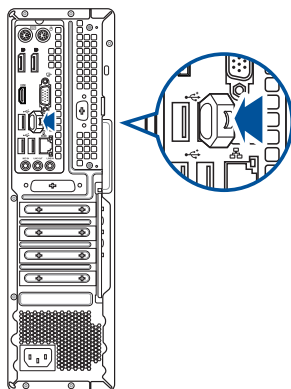

D500SD/S500SD/D500SDES/M500SD/D500SD\_CZ

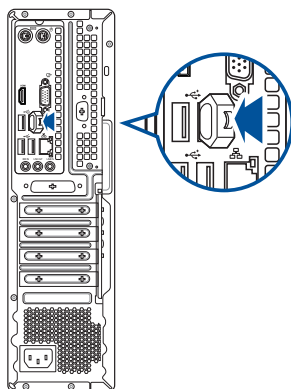

## Подключение микрофона и колонок

Этот настольный ПК оснащен разъемами для подключения микрофона и колонок на передней и задней панелях. Аудиоразъемы, расположенные на задней панели позволяют подключить 2/4/5.1/7.1-канальные акустические системы.



- Если ПК поставляется со встроенным динамиком, звук будет идти на встроенный динамик.
- При подключении внешнего звукового устройства например, наушников или колонок, необходимо включить аудиовыход. Подробную информацию смотрите в разделе **Переключение внешнего аудиовыхода**.
- При отключении звукового устройства необходимо вручную переключить аудио выход на встроенный динамик в панели управления.

## Подключение наушников и микрофона

D700SD/S700SD/D700SDES/M700SD/D700SD\_CZ

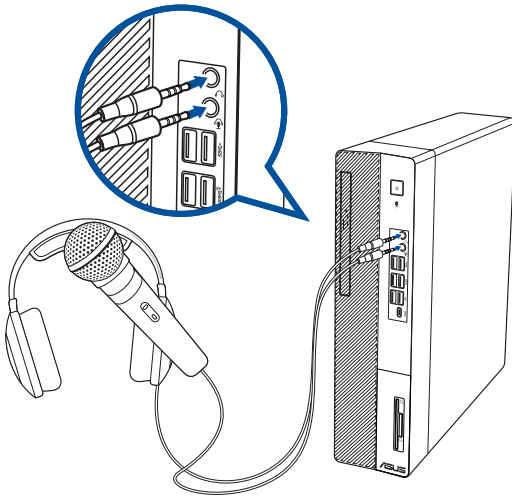
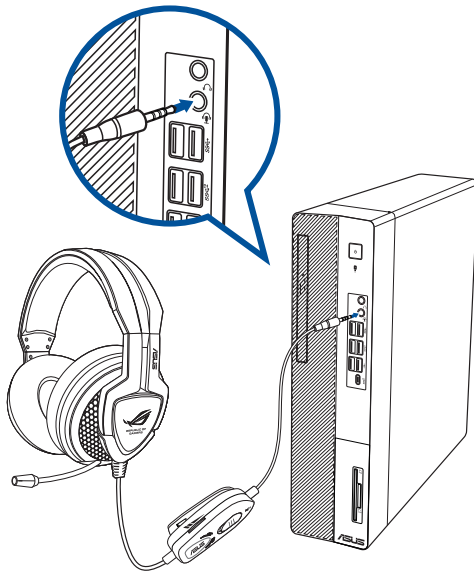

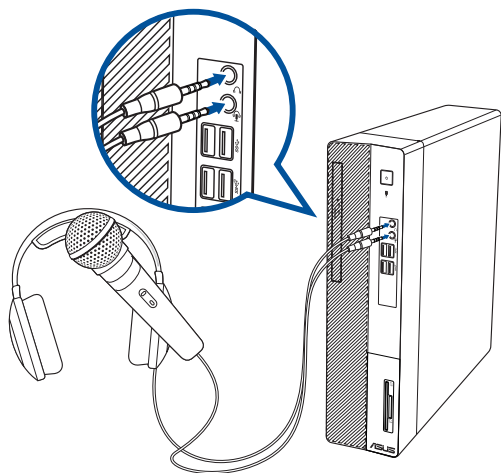
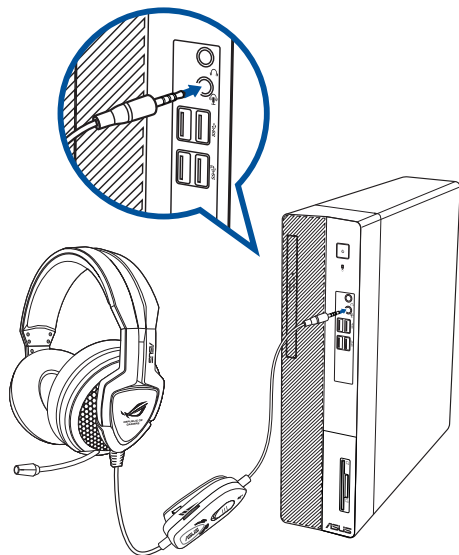

**Подключение 2-канальной акустической системы**

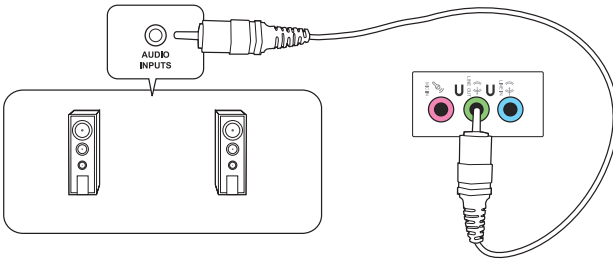

**Подключение 4-канальной акустической системы**

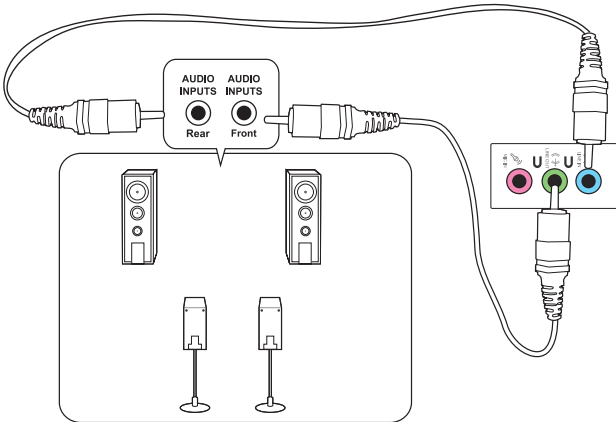

## Подключение 5.1-канальной акустической системы

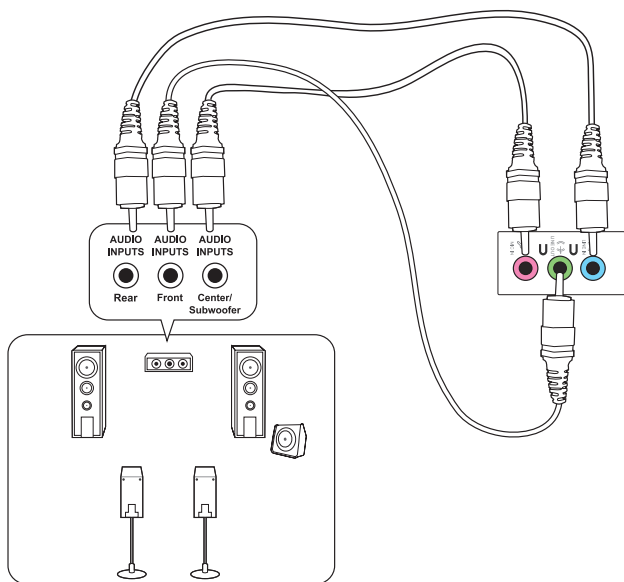

## Подключение 7.1-канальной акустической системы

D700SD/S700SD/D700SDES/M700SD/D700SD\_CZ

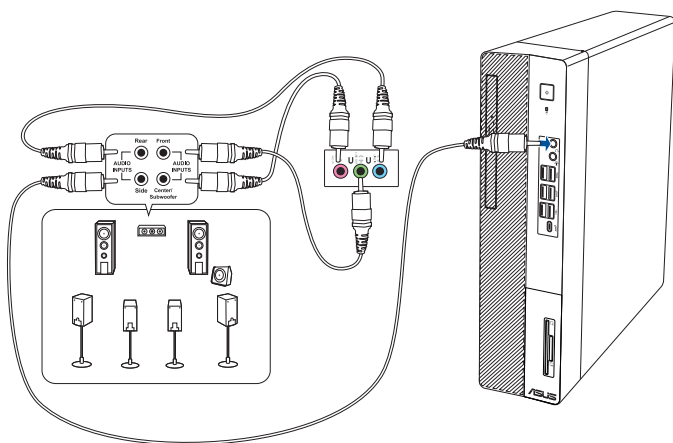

D500SD/S500SD/D500SDES/M500SD/D500SD\_CZ

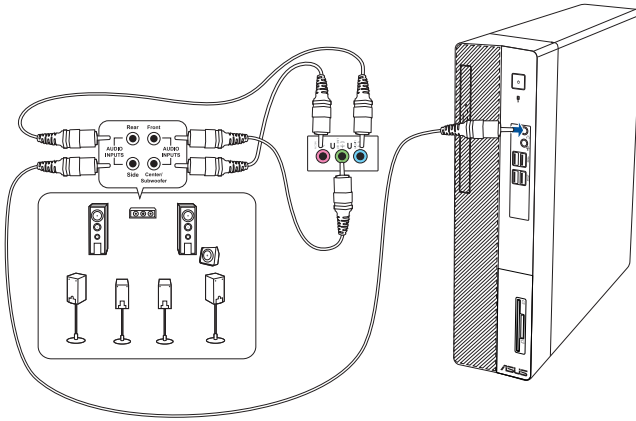

## Переключение внешнего аудиовыхода

При подключении внешнего звукового устройства к ПК необходимо переключить аудиовыход.

### Для переключения аудиовыхода:

1. Подключите внешнее звуковое устройство например, наушники или колонки к аудиовыходу. Появится окно Audio Manager.



Расположение аудиовыхода смотрите в разделе **Знакомство с компьютером**.

2. Установите флажок **Выход на фронтальные колонки**, затем **ОК**.

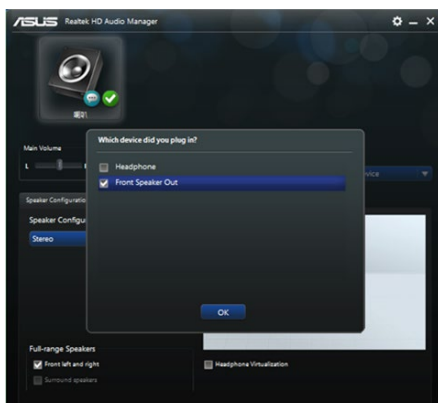

3. Установите флажок **Аудиовход**, затем нажмите **ОК**. Теперь аудиовход будет с внешнего звукового устройства.

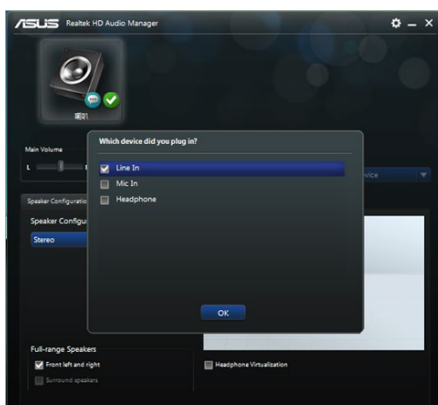

Иллюстрации выше приведены в ознакомительных целях.

## Подключение нескольких мониторов

Настольный ПК может быть оснащен VGA, HDMI, DisplayPort разъемами, что позволяет подключить несколько мониторов.

### Настройка нескольких мониторов

При использовании нескольких мониторов вы можете установить различные режимы отображения. вы можете использовать дополнительный монитор для дублирования изображения на основном мониторе или для расширения вашего рабочего стола Windows.

#### Для настройки нескольких мониторов:

1. Выключите компьютер.
2. Подключите два монитора к компьютеру и источнику питания. Подробную информацию о подключении монитора к компьютеру смотрите в разделе **Подготовка компьютера к работе** в главе 1.

#### D700SD/S700SD/D700SDES/M700SD/D700SD\_CZ

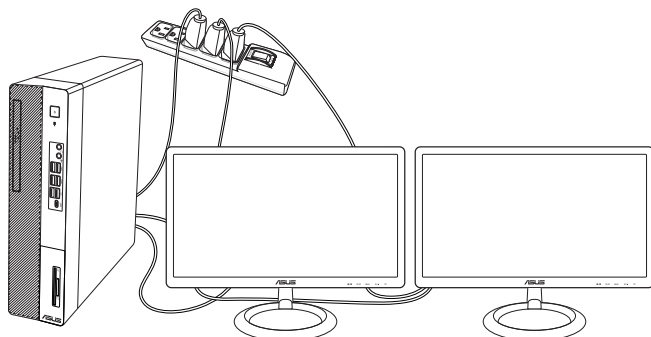

#### D500SD/S500SD/D500SDES/M500SD/D500SD\_CZ

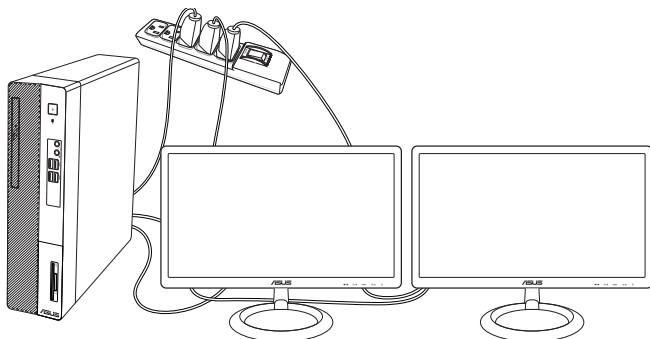

3. Включите компьютер.
4. В меню Пуск нажмите **Настройки > Система > Дисплей**.
5. Сконфигурируйте параметры дисплея.



На некоторых видеокартах экран POST появляется только на основном мониторе. Два монитора работают только в Windows.

## Подключение HDTV

Подключите ТВ высокой четкости (HDTV) к HDMI разъему компьютера.



- Для подключения HDTV к компьютеру потребуется HDMI кабель. HDMI кабель приобретается отдельно.
- Для обеспечения наилучшей производительности убедитесь, что длина HDMI кабеля составляет менее 15 метров.

### D700SD/S700SD/D700SDES/M700SD/D700SD\_CZ

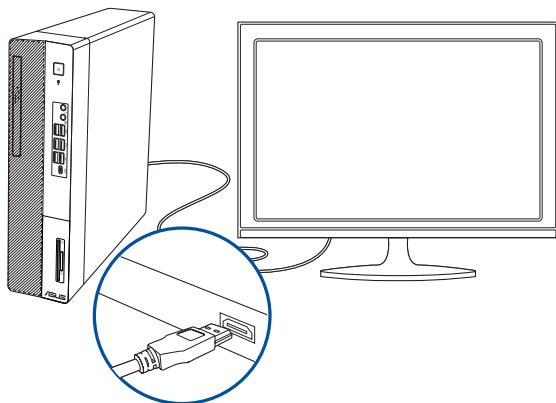

### D500SD/S500SD/D500SDES/M500SD/D500SD\_CZ

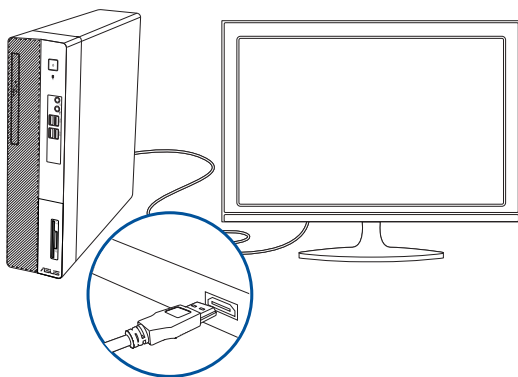

# Глава 3

## Использование компьютера

### Положение тела при использовании настольного компьютера

При использовании настольного ПК, необходимо сохранять правильное положение во избежание деформации запястья, рук и других суставов и мышц. В этом разделе содержатся советы для избежания физического дискомфорта и возможных травм при использовании настольного ПК.



#### Для сохранения правильной осанки:

- Для удобной печати установите стул так, чтобы ваши локти были на уровне или чуть выше клавиатуры.
- Для расслабления бедер отрегулируйте высоту стула так, чтобы ваши колени были чуть выше линии бедер. Если необходимо, используйте подставку для ног.
- Отрегулируйте спинку стула так, чтобы она поддерживала основание позвоночника и немного наклонялась назад.
- Сядьте прямо, колени, локти и бедра должны находиться под углом примерно 90°.
- Установите монитор прямо перед собой так, чтобы верхняя часть экрана монитора была на уровне глаз или немного ниже.
- Держите мышь близко к клавиатуре, при необходимости, используйте подставку для рук для уменьшения давления на запястья при наборе текста.
- Используйте настольный ПК в комфортабельном освещенном месте и разместите его подальше от источников яркого света, например окна и солнечного света.
- При использовании компьютера делайте регулярные перерывы.

## Использование кардридера (опция)

Цифровые камеры и другие цифровые устройства используют карты памяти для хранения фотографий и прочих файлов. Встроенный кардридер на передней панели позволяет вам производить чтение и запись на различные карты памяти.

### Для использования карты памяти:

1. Вставьте карту в соответствующий слот.



- Карта памяти имеет вырез, следовательно ее можно вставить только в одном положении. Во избежание повреждения карты, не применяйте чрезмерные усилия при установке ее в слот.
- вы можете установить одну или несколько карт в различные слоты и использовать их независимо. Помещайте в каждый слот только одну карту памяти.

2. В окне автозапуска выберите программу для доступа к файлам.



- Если автозапуск выключен, для доступа к данным на карте памяти нажмите **Проводник** в меню **Пуск**, затем дважды щелкните по иконке карты памяти.
- Каждый слот имеет собственную иконку, отображаемую в окне **Проводник**.

3. Когда закончите, щелкните правой кнопкой на иконке карты памяти и выберите **Извлечь**, затем извлеките карту.



Никогда не извлекайте карты сразу после чтения, копирования, форматирования или удаления данных, иначе данные на карте могут быть повреждены.



Для предотвращения потери данных перед извлечением карты используйте **Безопасное извлечение устройства** в области уведомлений Windows.

D700SD/S700SD/D700SDES/M700SD/  
D700SD\_CZ

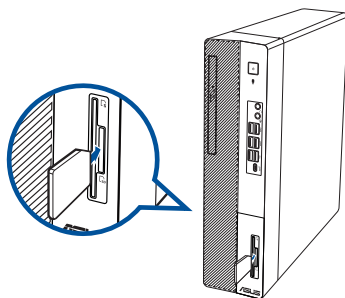

D500SD/S500SD/D500SDES/M500SD/  
D500SD\_CZ

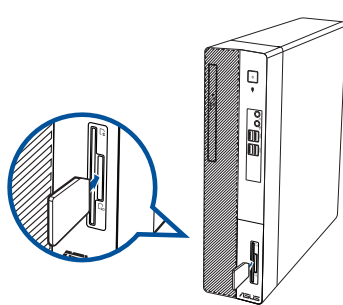

## Использование оптического привода (для некоторых моделей)

D700SD/S700SD/D700SDES/M700SD/ D700SD\_CZ      D500SD/S500SD/D500SDES/M500SD/ D500SD\_CZ

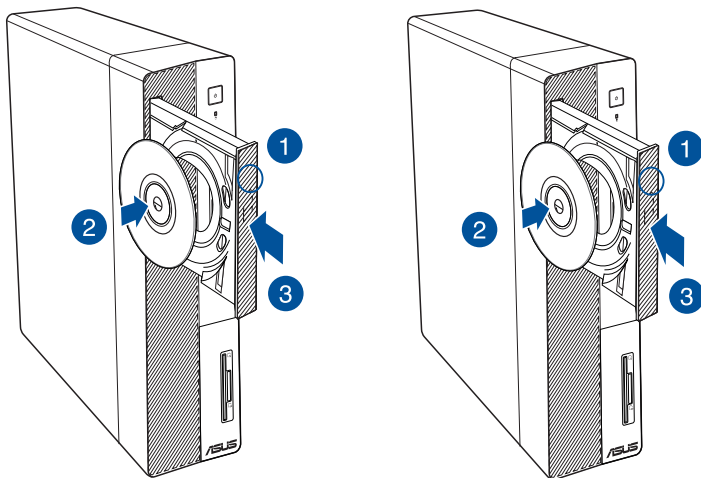

### Установка оптического диска

Для установки оптического диска:

1. При включенной системе нажмите кнопку извлечения лотка.
2. Поместите диск в оптический привод этикеткой наружу, если компьютер установлен вертикально или этикеткой вверх, если компьютер установлен горизонтально.
3. Слегка нажмите лоток для его закрытия.
4. В окне автозапуска выберите программу для доступа к файлам.



Если автозапуск выключен, для доступа к данным на оптическом диске выполните следующее:

- В меню **Пуск** выберите **Проводник** и дважды щелкните по иконке CD/DVD.

### Извлечение оптического диска

Для извлечения оптического диска:

1. Для извлечения лотка выполните любое из следующих действий :
  - Нажмите кнопку извлечения лотка.
  - В меню **Пуск** выберите **Проводник** и щелкните правой кнопкой по иконке CD/DVD и выберите **Извлечь**.
2. Осторожно возьмите диск за края и извлеките его.

## Конфигурация портов USB в BIOS

Вы можете включить или отключить передние и задние порты USB 3.2 Gen 2, USB 3.2 Gen 1 и USB 2.0 в BIOS.

**Для включения или отключения передних/задних портов USB 3.2 Gen 2 Type-C, USB 3.2 Gen 1 и USB 2.0 выполните следующее:**

1. При загрузке нажмите <Delete> для входа в BIOS.
2. В BIOS на экране EZ Mode нажмите <F7> для входа в расширенный режим. На экране Advanced Mode нажмите **Advanced Mode > Security > I/O Interface Security > USB Interface Security > USB Port Control**.
3. Выберите порт USB, который хотите включить или отключить.
4. Нажмите <Enter> для включения или отключения выбранного порта USB.
5. Нажмите **Exit** и выберите **Save Changes & Reset** для сохранения изменений.

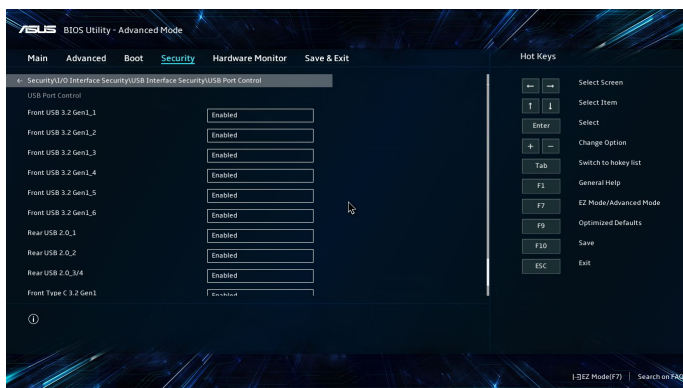

Расположение портов USB смотрите в главе 1.

## Настройка безопасности жесткого диска в BIOS

В BIOS Setup можно задать пароль для защиты жесткого диска.

### Для задания пароля жесткого диска в BIOS Setup:

1. При загрузке нажмите <Delete> для входа в BIOS.
2. В BIOS на экране EZ Mode нажмите <F7> для входа в расширенный режим. На экране Advanced Mode нажмите **Security > HDDx: [имя жесткого диска]** для открытия окна HDD Password.
3. Выберите пункт **Set Master Password** и нажмите <Enter>.
4. Введите пароль в поле **Create New Password** и нажмите <Enter>.
5. Подтвердите пароль.
6. Выберите пункт **Set User Password** и нажмите <Enter>.
7. Выполните инструкции 4 и 5 для задания пароля пользователя.
8. Нажмите **Exit** и выберите **Save Changes & Reset** для сохранения изменений.



Этот пароль, необходим для доступа к жесткому диску.

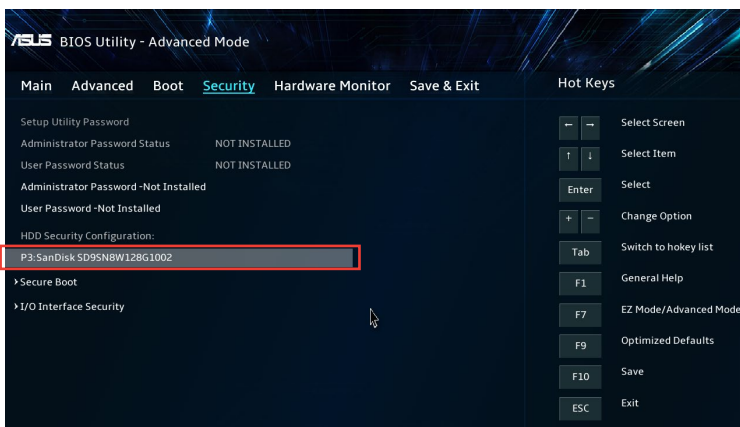

### Для изменения пароля жесткого диска в BIOS Setup:

1. Повторите инструкции 1 и 2 из предыдущего раздела для открытия экрана HDD Password.
2. Выберите пункт **Set Master Password** и нажмите <Enter>.
3. Введите текущий пароль в поле **Enter Current Password** и нажмите <Enter>.
4. Введите новый пароль в поле **Create New Password** и нажмите <Enter>.
5. Подтвердите пароль.
6. Нажмите **Exit** и выберите **Save Changes & Reset** для сохранения изменений.

Для очистки пароля выполните инструкции по смене пароля пользователя, но нажмите <Enter> вместо нового пароля. После очистки пароля в пункте **Set User Password** будет отображаться **Not Installed**.



# Глава 4

## Подключение к интернету

### Проводное подключение

С помощью сетевого кабеля подключите компьютер к DSL/кабельному модему или локальной сети.

#### Подключение через DSL/кабельный модем

##### Для подключения через DSL/кабельный модем:

1. Настройте DSL/кабельный модем.



Для получения информации обратитесь к документации, поставляемой в комплекте с DSL/кабельным модемом.

2. Подключите один конец сетевого кабеля к LAN порту на задней панели компьютера, а другой конец к DSL/кабельному модему.

#### D700SD/S700SD/D700SDES/M700SD/D700SD\_CZ

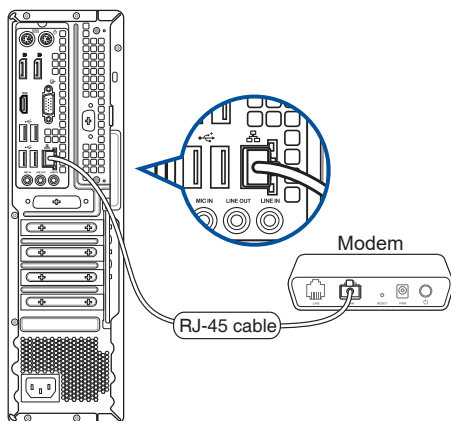

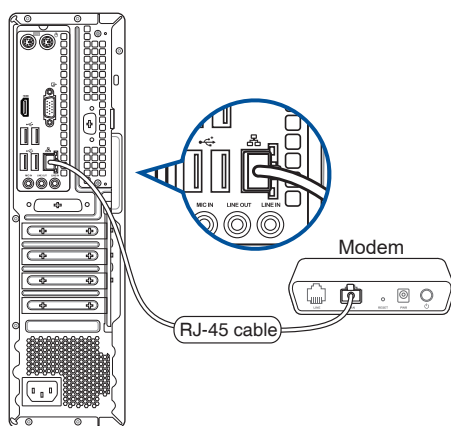

3. Включите DSL/кабельный модем и компьютер.
4. Сконфигурируйте параметры для подключения к интернету.



- Для получения подробной информации или помощи в создании подключения к интернету обратитесь к сетевому администратору.
- Подробную информацию смотрите в разделе **Настройка подключения с динамическим IP/PPPoE** или **Настройка подключения со статическим IP**.

## Подключение через локальную сеть (LAN)

Для подключения через локальную сеть (LAN):

1. Подключите один конец сетевого кабеля к LAN порту на задней панели компьютера, а другой конец к локальной сети.

## D700SD/S700SD/D700SDES/M700SD/D700SD\_CZ

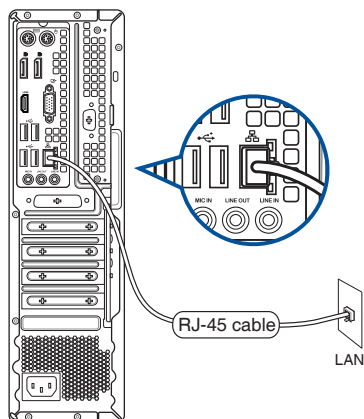

## D500SD/S500SD/D500SDES/M500SD/D500SD\_CZ

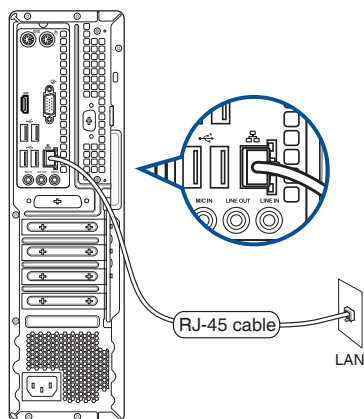

2. Включите компьютер.
3. Сконфигурируйте параметры для подключения к интернету.



- Для получения подробной информации или помощи в создании подключения к интернету обратитесь к сетевому администратору.
- Подробную информацию смотрите в разделе **Настройка подключения с динамическим IP/PPPoE** или **Настройка подключения со статическим IP**.

## Беспроводное подключение

### Установка антенны

## D700SD/S700SD/D700SDES/M700SD/D700SD\_CZ

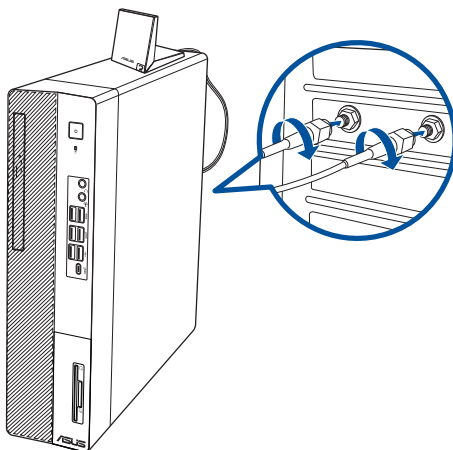

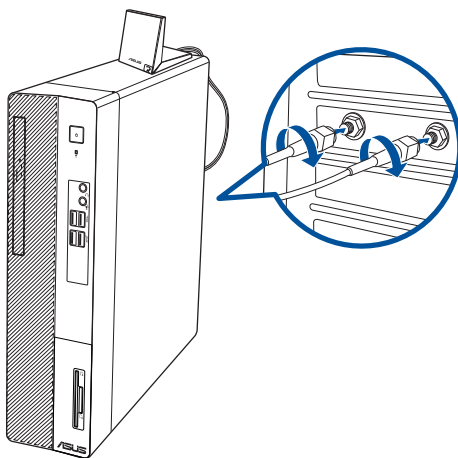

- Убедитесь, что двухдиапазонная антенна Wi-Fi ASUS 2x2 надежно подключена к разъемам Wi-Fi сетевой карты.
- Убедитесь, что антенна находится на расстоянии не менее 20 см от людей.
- Поместите антенну на верхнюю часть корпуса компьютера.
- Если компьютер оснащен с сетевой картой 1x1, двухдиапазонная антенна ASUS 2x2, подключенная к этой сетевой карте, будет работать в режиме 1x1.



Формат материнской платы может отличаться в зависимости от модели, но последовательность установки одинакова для всех моделей.

## Использование подключения с динамическим IP/PPPoE

### Для конфигурации сетевого подключения с динамическим IP/PPPoE:

1. Откройте **Центр управления сетями и общим доступом** любым из этих двух способов:
  - a) Щелкните правой кнопкой  в панели задач и выберите **Центр управления сетями и общим доступом**.
  - b) В меню Пуск нажмите **Настройки > Сеть и Интернет > Ethernet > Центр управления сетями и общим доступом**.
2. Откройте Центр управления сетями и общим доступом и нажмите **Изменение параметров адаптера**.
3. Щелкните правой кнопкой **Подключение по локальной сети** и выберите **Свойства**.
4. Выберите **Протокол Интернета версии 4(TCP/IPv4)** и нажмите **Свойства**.

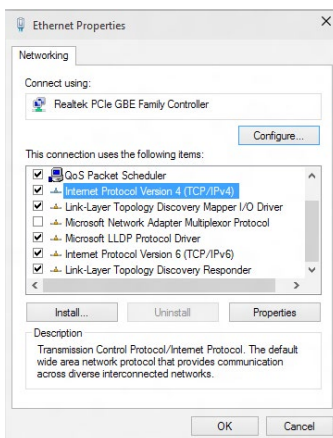

5. Выберите **Получить IP-адрес автоматически** и нажмите **ОК**.

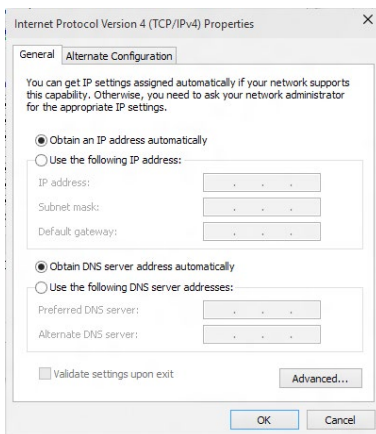

При использовании PPPoE подключения, перейдите к следующему шагам.

6. Вернитесь в **Центр управления сетями и общим доступом**, затем нажмите **Настройка нового подключения или сети**.

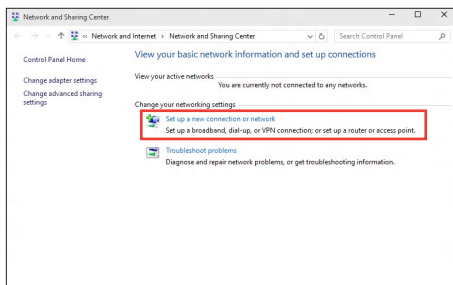

7. Выберите **Подключиться к Интернету** и нажмите **Далее**.

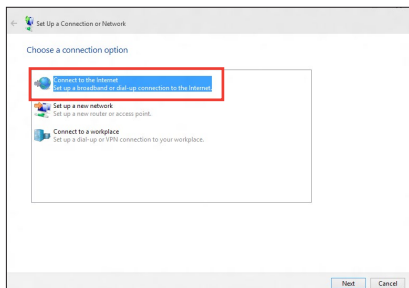

8. Выберите **Высокоскоростное** и нажмите **Далее**.
9. Следуйте инструкциям на экране для завершения настройки.

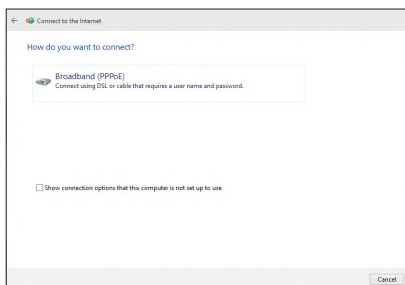

## Настройка подключения со статическим IP

### Для настройки сетевого подключения со статическим IP:

1. Повторите инструкции 1–4 из предыдущего раздела.
2. Выберите **Использовать следующий IP-адрес**.
3. Введите IP-адрес, маску подсети и шлюз.
4. Если необходимо, введите адреса DNS серверов.
5. Когда закончите, нажмите **ОК**.

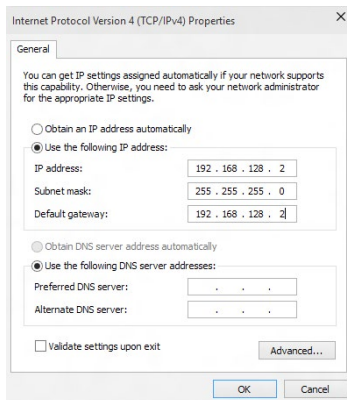

# Глава 5

## Использование ASUS Business Manager

### ASUS Business Manager

ASUS Manager предоставляет набор инструментов для настройки и обслуживания вашего компьютера. Для получения дополнительной информации посетите <https://www.asus.com/support/FAQ/1042634/>.

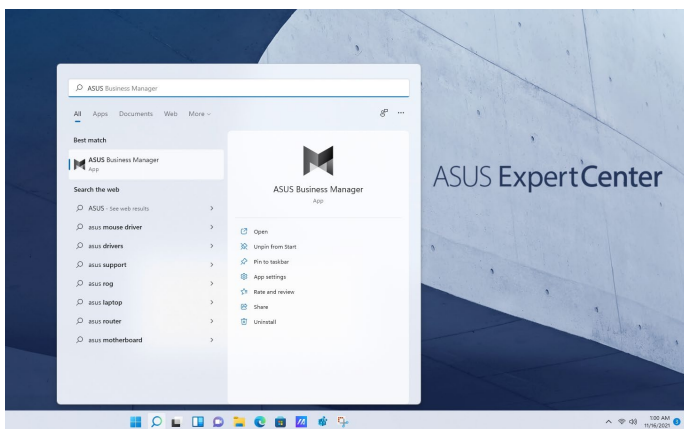

Ссылка может быть изменена без предварительного уведомления.



# Глава 6

## Устранение неисправностей

### Устранение неисправностей

В этой главе представлены некоторые проблемы, которые могут возникнуть и возможные пути их решения.

#### ? *Мой компьютер не включается и индикатор питания на передней панели не горит.*

- Проверьте правильность подключения компьютера.
- Проверьте розетку.
- Проверьте, что блок питания включен. Подробную информацию смотрите в разделе **Включение компьютера** в главе 1.

#### ? *Мой компьютер зависает.*

- Для закрытия программ, которые не отвечают выполните следующие действия:
  1. Одновременно нажмите клавиши <Alt> <Ctrl> <Delete>, затем нажмите **Диспетчер задач**.
  2. Выберите программу, которая не отвечает, затем нажмите **Снять задачу**.
- Если клавиатура не отвечает, нажмите и удерживайте нажатой кнопку питания на корпусе, пока компьютер не выключится. Затем нажмите кнопку питания для его включения.

#### ? *Я не могу подключиться к беспроводной сети с помощью ASUS WLAN Card (только на некоторых моделях)?*

- Убедитесь, что вы ввели правильный ключ для подключения к беспроводной сети.
- Для улучшения беспроводной связи подключите внешние антенны (поставляются опционально) к ASUS WLAN Card и расположите их на верхней части корпуса компьютера.

#### ? *Я не могу вставить в слот M.2 карту Wi-Fi / модуль SSD.*

Убедитесь, что вы следуете обозначениям на материнской плате. Вставьте карту M.2 Wi-Fi / модуль SSD M.2 в соответствующий слот M.2.

### ? **Не работают клавиши со стрелками на цифровой клавиатуре.**

Убедитесь, что индикатор Number Lock не горит. Когда индикатор Number Lock горит, клавиши на цифровой клавиатуре используются только для ввода чисел. Если вы хотите использовать клавиши со стрелками на цифровой клавиатуре, нажмите клавишу Number Lock для выключения индикатора.

### ? **Нет изображения на мониторе.**

- Убедитесь, что монитор включен.
- Убедитесь, что монитор правильно подключен к видеовыходу компьютера.
- Если компьютер оснащен дискретной видеокартой, убедитесь, что вы подключили монитор к видеовыходу дискретной видеокарты.
- Проверьте, не изогнуты ли контакты на разъеме. При обнаружении погнувшихся контактов замените кабель.
- Убедитесь, что монитор правильно подключен к источнику питания.
- Дополнительную информацию по устранению неисправностей смотрите в документации, поставляемой с монитором.

### ? **При использовании нескольких мониторов изображение только на одном мониторе.**

- Убедитесь, что оба монитора включены.
- Во время POST, изображение имеется только на мониторе, подключенном к VGA разъему. Два монитора работают только в Windows.
- При наличии дискретной видеокарты, убедитесь, что мониторы подключены к ее выходу.
- Проверьте правильность настроек для нескольких дисплеев.

### ? **Мой компьютер не может обнаружить USB-накопитель.**

- При подключении USB-накопитель к компьютеру, Windows автоматически устанавливает для него драйвер. Немного подождите и откройте Мой компьютер и убедитесь, что USB-накопитель обнаружен.
- Подключите USB-накопитель к другому компьютеру и убедитесь, что он исправен.





## ? **Я хочу восстановить или отменить изменения в системе не затрагивая моих файлов и данных.**

Можно использовать опцию **Восстановление компьютера без удаления файлов** для восстановления или отмены изменений в системных настройках, не затрагивая личные данные. Для использования опции восстановления нажмите **Настройка > Обновление и восстановление > Восстановление**, выберите **Восстановление ПК без удаления файлов** и нажмите **Начать**.

## ? **Искажено изображение на HDTV.**

- Это обусловлено разным разрешением вашего монитора и HDTV. Настройте разрешение экрана в соответствии с HDTV. Для изменения разрешения экрана:
  - В меню Пуск нажмите **Настройки > Система > Дисплей**.

## ? **Нет звука из колонок.**

- Убедитесь, что вы подключили колонки к линейному выходу (салатовый) на передней или задней панели.
- Убедитесь, что колонки подключены к источнику питания и включены.
- Отрегулируйте громкость звука в колонках.
- Убедитесь, что в компьютере звук включен.
  - Если отключен, иконка громкости отображается в виде . Для включения звука нажмите  в области уведомлений Windows, затем нажмите .
  - Если не выключен, нажмите  и перетащите ползунок для регулировки громкости.
- Подключите колонки к другому компьютеру и убедитесь, что они исправны.

## ? **DVD привод не может прочитать диск.**

- Проверьте, что диск вставлен этикеткой вверх.
- Убедитесь, что диск находится в центре лотка, особенно для дисков нестандартных размеров или формы.
- Убедитесь, что диск не поцарапан и не поврежден.

## ? **Не функционирует кнопка извлечения диска.**

1. В меню Пуск выберите **Проводник**.
2. Щелкните правой кнопкой по  и выберите **Извлечь**

## Питание

Проблема	Возможная причина	Действие
Нет питания (индикатор питания не горит)	Неправильное напряжение	<ul style="list-style-type: none"> <li>Установите переключатель напряжения в соответствии с напряжением в вашем регионе.</li> <li>Отрегулируйте настройки напряжения. Убедитесь, что шнур питания отключен от розетки.</li> </ul>
	компьютер не включен.	Нажмите кнопку питания на передней панели и убедитесь, что компьютер включен.
	Неправильно подключен шнур питания к компьютеру.	<ul style="list-style-type: none"> <li>Убедитесь, что шнур питания подключен правильно.</li> <li>Используйте другой шнур питания.</li> </ul>
	Проблема с блоком питания	Обратитесь в сервисный центр для установки другого блока питания.

## Дисплей

Проблема	Возможная причина	Действие
Нет изображения на экране после включения компьютера (черный экран)	Сигнальный кабель не подключен к VGA разъему компьютера.	<ul style="list-style-type: none"> <li>Подключите сигнальный кабель к соответствующему разъему (интегрированная видеокарта или дискретная видеокарта).</li> <li>При использовании дискретной видеокарты, подключите сигнальный кабель к ее разъему.</li> </ul>
	Проблема в сигнальном кабеле	Попробуйте подключить другой монитор.

## Локальная сеть

Проблема	Возможная причина	Действие
Невозможно подключиться к Интернет	Сетевой кабель не подключен.	Подключите сетевой кабель к компьютеру.
	Проблема в сетевом кабеле	Убедитесь, что индикатор сетевой карты горит. Если нет, попробуйте другой сетевой кабель. Если все же не работает, обратитесь в сервис-центр ASUS.
	Компьютер не подключен к роутеру или хабу.	Убедитесь, что компьютер подключен к роутеру или хабу.
	Настройки сети	Получите сетевые настройки у вашего провайдера (ISP).
	Проблемы, вызванные антивирусным ПО	Закройте антивирусное программное обеспечение.
	Проблема с драйверами	Установите драйвер

## Звук

Проблема	Возможная причина	Действие
Нет звука	Колонки или наушники подключены к неправильным аудиоразъемам.	<ul style="list-style-type: none"> <li>Расположение разъемов смотрите в руководстве пользователя.</li> <li>Отключите и заново подключите колонки к компьютеру.</li> </ul>
	Колонки или наушники не работают.	Попробуйте использовать другие колонки или наушники.
	Аудиоразъемы на передней и задней панелях не работают.	Попробуйте оба передних и задних аудиоразъема. Если один разъем не работает, проверьте установлен ли он в многоканальный режим.
	Проблема с драйверами	Переустановите аудиодрайвер

## Система

Проблема	Возможная причина	Действие
Система работает слишком медленно	Запущено слишком много программ.	Закройте некоторые программы.
	Компьютер атакован вирусом	<ul style="list-style-type: none"> <li>Используйте антивирусное программное обеспечение для сканирования на наличие вирусов и восстановления компьютера.</li> <li>Переустановите операционную систему.</li> </ul>
Система часто зависает.	Поврежден жесткий диск	<ul style="list-style-type: none"> <li>Отправьте поврежденный жесткий диск в сервисный центр ASUS.</li> <li>Замените жесткий диск.</li> </ul>
	Проблемы с памятью	<ul style="list-style-type: none"> <li>Замените память.</li> <li>Извлеките дополнительно установленную память и попробуйте еще раз.</li> <li>Для получения информации об обслуживании свяжитесь с сервисным центром.</li> </ul>
	Не достаточно вентиляции для компьютера.	Поместите компьютер в место с более лучшей вентиляцией.
	Установлено несовместимое программное обеспечение.	Переустановите операционную систему и установите совместимое программное обеспечение.
Система не загружается	В слот PCIEX16_1 установлена карта расширения, которая не является видеокартой или накопителем.	Установите эту карту расширения в любой другой слот PCIe и перезагрузите систему.

## Процессор

Проблема	Возможная причина	Действие
Слишком шумно после включения компьютера.	компьютер загружается.	Это нормально. При включении компьютера вентилятор работает на полной скорости. Вентилятор замедлится после загрузки ОС.
	Были изменены настройки BIOS.	Восстановите настройки BIOS по умолчанию.
	Старая версия BIOS	Обновите BIOS на последнюю версию. Последнюю версию BIOS можно скачать с сайта <a href="https://www.asus.com/support">https://www.asus.com/support</a> .
Компьютер слишком шумит при использовании.	Был заменен кулер процессора.	Убедитесь, что вы используете совместимый или рекомендуемый ASUS кулер.
	Не достаточно вентиляции для компьютера.	Убедитесь, что компьютер работает в месте с хорошей вентиляцией.
	Слишком высокая температура системы.	<ul style="list-style-type: none"> <li>• Обновите BIOS.</li> <li>• Если вы знаете как установить материнскую плату, попробуйте очистить внутреннее пространство корпуса.</li> <li>• Для получения информации об обслуживании свяжитесь с сервисным центром.</li> </ul>



Если проблема все же осталась, обратитесь в сервисный центр за помощью. Список сервисных центров можно посмотреть на сайте <https://www.asus.com/support>.



# Приложение

## Работа с Windows

### Первое включение

При первом включении появится несколько экранов, помогающих сконфигурировать операционную систему Windows. Для конфигурации основных опций следуйте инструкциям на экране:

- Персонализация
- Онлайн-службы
- Настройки
- Ваша учетная запись

После конфигурации основных настроек Windows начнет установку приложений и пользовательских настроек. Убедитесь, что компьютер не будет иметь проблем с питанием при установке. После завершения процесса установки появится рабочий стол.



---

Иллюстрации в этой главе приведены в ознакомительных целях.

---

### Меню Пуск

Меню Пуск является основным шлюзом для программ, приложений, папок и настроек. Меню Пуск можно использовать для выполнения следующих действий:

- Запуск программ и приложений
- Запуск часто используемых программ или приложений
- Настройка параметров компьютера
- Получение справки о Windows
- Выключите компьютер
- Выход или переключение на другую учетную запись

### Открытие меню Пуск

Меню Пуск можно открыть двумя способами:

- Наведите указатель мыши на кнопку Пуск на рабочем столе и щелкните по ней.
- Нажмите на клавиатуре клавишу с логотипом Windows .

## Запуск программ из меню Пуск

Наиболее распространенный способ запуска программ на вашем компьютере через меню Пуск. Программы можно открывать двумя способами:

- Наведите указатель мыши на программу и щелкните по ней.
- Используйте клавиши со стрелками для выбора программы. Нажмите  для запуска.

## Приложения Windows



Перед запуском некоторых приложений необходимо войти в учетную запись Microsoft.

### Запуск приложений из меню 'Пуск'

Приложения для Windows можно запускать двумя способами:

- Наведите указатель мыши на программу и щелкните по ней.
- Используйте клавиши со стрелками для выбора приложений. Нажмите  для запуска приложения.

## Подключение к беспроводным сетям

### Wi-Fi

Беспроводное подключение позволяет подключиться к интернету посредством точки доступа.

#### Подключение Wi-Fi

Подключите компьютер к сети Wi-Fi следуя инструкциям:

1. Нажмите иконку **Wi-Fi** на панели задач для включения Wi-Fi.
2. Выберите точку доступа из списка доступных подключений.
3. Нажмите **Подключить** для подключения.



Возможно, будет предложено ввести ключ безопасности.

### Bluetooth

Используйте Bluetooth для подключения других Bluetooth-совместимых устройств.

#### Сопряжение с устройствами Bluetooth

Для передачи данных необходимо выполнить сопряжение компьютера с устройством Bluetooth. Подключите ваши устройства, выполнив следующие действия:

1. В меню Пуск откройте **Настройки**.
2. Выберите **Устройства > Bluetooth** для поиска устройств Bluetooth. *(для Windows 10)*  
Выберите **Bluetooth и устройства > Добавить устройство** для поиска устройств Bluetooth. *(для Windows 11)*

3. Выберите устройство для сопряжения с компьютером.



На некоторых устройствах Bluetooth может быть предложено ввести пароль вашего компьютера.

## Подключение к проводным сетям

Компьютер можно подключить к локальной сети или широкополосному доступу в Интернет, используя сетевой порт.





Для получения подробной информации или помощи в создании подключения к интернету обратитесь к вашему сетевому администратору или вашему провайдеру (ISP).

## Отключение компьютера

Для выключения компьютера выполните любое из следующих действий:

- Откройте меню Пуск, нажмите иконку питания и выберите **Выключение** для нормального завершения работы.

На экране входа нажмите иконку питания и выберите **Выключение**.

- Нажмите  +  для открытия окна завершения работы. В меню выберите **Выключение** и нажмите **ОК**.



Если компьютер перестает отвечать на запросы, нажмите и удерживайте кнопку питания в течение 4 секунд.

## Перевод компьютера в спящий режим

Компьютер можно перевести в спящий режим двумя способами:

- Откройте меню Пуск, нажмите иконку питания и выберите **Сон** для перевода компьютера в спящий режим.

На экране входа нажмите иконку питания и выберите **Сон**.

- Нажмите  +  для открытия окна завершения работы. В меню выберите **Сон** и нажмите **ОК**.



Компьютер также можно перевести в спящий режим, нажав кнопку питания.