

ASUS®

Монитор TUF Gaming Серия VG27V

Руководство пользователя

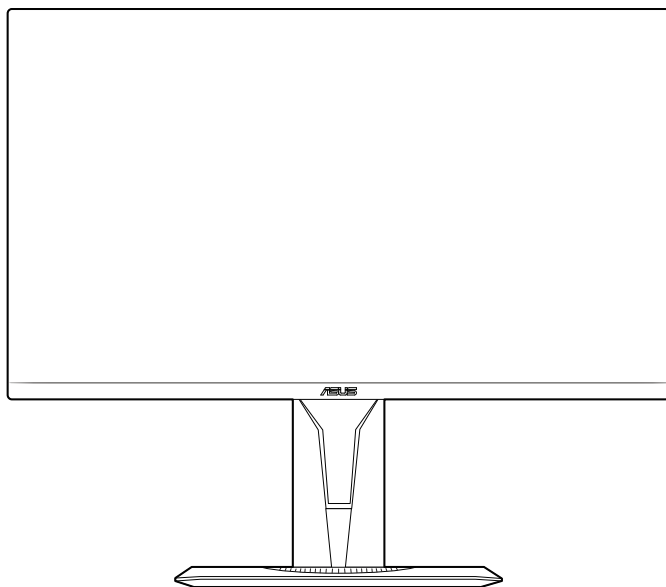

HDMI™
HIGH-DEFINITION MULTIMEDIA INTERFACE

Первое издание V1

март 2022 г.

Copyright © 2022 ASUSTeK COMPUTER INC. Все права защищены.

Ни одна часть настоящего руководства, включая описанную в нем продукцию и программное обеспечение, не может быть воспроизведена, передана, перепечатана, сохранена в системе поиска либо переведена на любой язык и в любой форме, либо с использованием любых средств, за исключением документации, хранимой покупателем в резервных целях, без предварительного письменного согласия компании «ASUSTeK COMPUTER INC.» («ASUS»).

(1) продукт ремонтировался, модифицировался либо изменялся, за исключением случаев, когда подобные операции проводились с письменного разрешения компании «ASUS»; либо (2) серийный номер продукта нарушен либо отсутствует.

КОМПАНИЯ «ASUS» ПРЕДОСТАВЛЯЕТ НАСТОЯЩЕЕ РУКОВОДСТВО “В НЕПОСРЕДСТВЕННОЙ ФОРМЕ”, БЕЗ ПРЕДОСТАВЛЕНИЯ КАКОЙ-ЛИБО ГАРАНТИИ, ВЫРАЖЕННОЙ ЛИБО ПОДРАЗУМЕВАЕМОЙ, ВКЛЮЧАЯ (НО НЕ ОГРАНИЧИВАЯСЬ ЭТИМ) ГАРАНТИИ ЛИБО УСЛОВИЯ ПРИГОДНОСТИ ДЛЯ ПРОДАЖИ ЛИБО ПРИГОДНОСТИ ДЛЯ ИСПОЛЬЗОВАНИЯ В СПЕЦИФИЧЕСКИХ ЦЕЛЯХ. НИ ПРИ КАКИХ ОБСТОЯТЕЛЬСТВАХ КОМПАНИЯ «ASUS», ЕЕ ДИРЕКТОРА, АДМИНИСТРАТИВНЫЕ РАБОТНИКИ, СОТРУДНИКИ ЛИБО АГЕНТЫ НЕ НЕСУТ ОТВЕТСТВЕННОСТИ ЗА ЛЮБЫЕ КОСВЕННЫЕ, СПЕЦИФИЧЕСКИЕ, СЛУЧАЙНЫЕ, А ТАКЖЕ ИНЫЕ УБЫТКИ (ВКЛЮЧАЯ УБЫТКИ, СВЯЗАННЫЕ С ПОТЕРЕЙ ПРИБЫЛИ, БИЗНЕСА, ВОЗМОЖНОСТИ ЭКСПЛУАТАЦИИ ЛИБО ДАННЫХ, ПРЕКРАЩЕНИЕ БИЗНЕСА И ПР.), ДАЖЕ ЕСЛИ КОМПАНИЯ «ASUS» БЫЛА ПРЕДУПРЕЖДЕНА О ВОЗМОЖНОСТИ ПОДОБНЫХ УБЫТКОВ, ОБУСЛОВЛЕННЫХ КАКИМИ-ЛИБО ДЕФЕКТАМИ ЛИБО ОШИБКАМИ В НАСТОЯЩЕМ РУКОВОДСТВЕ ЛИБО ПРОДУКТЕ.

СПЕЦИФИКАЦИИ И ИНФОРМАЦИЯ, СОДЕРЖАЩИЕСЯ В НАСТОЯЩЕМ РУКОВОДСТВЕ, ПРЕДОСТАВЛЯЮТСЯ ИСКЛЮЧИТЕЛЬНО В ИНФОРМАЦИОННЫХ ЦЕЛЯХ, И МОГУТ С ТЕЧЕНИЕМ ВРЕМЕНИ ИЗМЕНЯТЬСЯ БЕЗ ПРЕДВАРИТЕЛЬНОГО УВЕДОМЛЕНИЯ, ЧТО НЕ ДОЛЖНО РАССМАТРИВАТЬСЯ КАК УМЫШЛЕННОЕ ДЕЙСТВИЕ СО СТОРОНЫ КОМПАНИИ «ASUS». КОМПАНИЯ «ASUS» ПРЕДПОЛАГАЕТ ОТСУТСТВИЕ ОТВЕТСТВЕННОСТИ ЗА ЛЮБЫЕ ОШИБКИ ЛИБО НЕТОЧНОСТИ, КОТОРЫЕ МОГУТ СОДЕРЖАТЬСЯ В НАСТОЯЩЕМ РУКОВОДСТВЕ, ВКЛЮЧАЯ СВЯЗАННЫЕ С ОПИСЫВАЕМОЙ ЗДЕСЬ ПРОДУКЦИЕЙ И ПРОГРАММНЫМ ОБЕСПЕЧЕНИЕМ.

Названия продукции, а также корпоративные названия, встречающиеся в настоящем руководстве могут являться либо не являться зарегистрированными торговыми марками или охраняться авторским правом соответствующих компаний, и используются только в целях идентификации либо пояснения, в пользу их обладателей, без цели нарушения авторских прав.

Оглавление

Примечания	iv
Информация о безопасности	v
Уход и очистка	vi
Takeback Services	vii
Информация о продуктах с маркировкой энергоэффективности Европейского Союза	vii

Глава 1. Общие сведения об изделии

1.1	Приветствие.....	1-1
1.2	Комплект поставки	1-1
1.3	Общие сведения о мониторе	1-2
1.3.1	Вид спереди	1-2
1.3.2	Вид сзади	1-3
1.3.3	Функция GamePlus	1-4
1.3.4	Функция GameVisual	1-5

Глава 2. Подготовка к работе

2.1	Сборка основания и кронштейна монитора.....	2-1
2.2	Регулировка монитора.....	2-2
2.3	Отсоединение кронштейна и основания (для настенного крепления VESA).....	2-3
2.4	Укладка кабелей	2-4
2.5	Подключение кабелей.....	2-4
2.6	Включение монитора	2-5

Глава 3: Общие инструкции

3.1	Экранное меню	3-1
3.1.1	Изменение настроек	3-1
3.1.2	Общие сведения о функциях экранного меню...3-1	
3.2	Технические характеристики	3-8
3.3	Габаритные размеры	3-10
3.4	Устранение неполадок (Часто задаваемые вопросы).....	3-11
3.5	Поддерживаемые рабочие режимы	3-12

Примечания

Заявление о соответствии требованиям Федеральной комиссии по связи США (FCC)

Данный прибор соответствует части 15 правил FCC. Эксплуатация прибора допускается при соблюдении следующих двух условий:

- данный прибор не должен создавать вредные помехи;
- данный прибор должен допускать прием любых помех, включая помехи, которые могут повлиять на правильность его работы.

Данный прибор был проверен и признан соответствующим ограничениям на цифровые приборы Класса В согласно Части 15 правил FCC. Целью этих ограничений является обеспечение приемлемой защиты от помех при установке оборудования в жилых помещениях. Данный прибор генерирует, использует и может излучать радиочастотные волны и, в случае нарушения инструкций по установке и эксплуатации, может создавать помехи для радиосвязи. Однако даже при соблюдении инструкций по установке нет гарантии того, что в каком-то конкретном случае не возникнут помехи. Если данный прибор создает помехи при приеме радио- и телевизионных сигналов, что можно проверить, выключив и включив прибор, пользователю рекомендуется попытаться устранить помехи с помощью приведенных ниже мер.

- Изменить ориентацию или местоположение приемной антенны.
- Увеличить расстояние между приемником и данным прибором.
- Подключить данное устройство и приемник к розеткам в различных цепях питания.
- Обратиться за помощью к продавцу или опытному специалисту по теле- и радиотехнике.



Необходимо использовать экранированные кабели для подключения монитора к видеокarte в соответствии с требованиями FCC. Изменения или модификации данного прибора, явно не утвержденные стороной, несущей ответственность за выполнение требований, могут повлечь ограничение права пользователя на эксплуатацию данного прибора.

Соответствие требованиям Канадского департамента связи

Данный цифровой прибор класса В соответствует всем ограничениям, установленным правилами Канадского департамента связи для радиочастотных помех от цифровых приборов.

Данный цифровой прибор класса В соответствует требованиям канадского стандарта ICES-003.

This Class B digital apparatus meets all requirements of the Canadian Interference - Causing Equipment Regulations.

Cet appareil numérique de la classe B respecte toutes les exigences du Règlement sur le matériel brouiller du Canada.



Информация о безопасности

- перед установкой монитора внимательно прочитайте всю документацию, которая прилагается к пакету.
- для предотвращения опасности пожара или удара никогда не подвергайте монитор воздействию дождя или влаги.
- никогда не пытайтесь открыть шкатулку мониторов. Опасное высокое напряжение внутри монитора может привести к серьезным физическим повреждениям.
- если источник питания сломан, не пытайтесь исправить его самостоятельно. Свяжитесь с квалифицированным сервисным техником или вашим дилером.
- перед использованием продукта убедитесь, что все кабели правильно подсоединены и кабели питания не повреждены. Если вы обнаружите какие-либо повреждения, немедленно свяжитесь с дилером.
- для вентиляции предусмотрены места и отверстия на задней или верхней части шкафа. Не блокируйте эти слоты. Никогда не ставьте этот продукт рядом с радиатором или источником тепла или над ними, если не обеспечена надлежащая вентиляция.
- монитор должен работать только от типа источника питания, указанного на этикетке. Если вы не уверены в типе питания для вашего дома, обратитесь к дилеру или местной энергетической компании.
- используйте соответствующую вилку питания, которая соответствует вашему местному стандарту питания.
- не перегружать силовые полосы и растягивающие шнуры. Перегрузка может привести к пожару или электрическому удару.
- избегайте пыли, влажности и экстремальных температур. Не помещайте монитор в какую-либо область, где он может стать влажным. Установите монитор на стабильную поверхность.
- отключите устройство во время грозы или если оно не будет использоваться в течение длительного периода времени. Это защитит монитор от повреждения в результате скачков напряжения.
- никогда не нажимайте предметы или разлившую жидкость любого вида в слоты на мониторе шкафы.
- для обеспечения удовлетворительной работы контрольно-измерительное устройство используют только с компьютерами, включенными в список UL, между которыми имеются соответствующие конфигурированные сосуды 100- 240в переменного тока.
- если у вас возникают технические проблемы с монитором, обратитесь к квалифицированному сервисному специалисту или к вашему дилеру.
- регулировка объема управления, а также эквалайзера к другим настройкам, помимо центральной позиции, может увеличить выходное напряжение уха/наушников и, следовательно, уровень звукового давления.
- оборудование класса I подсоединяется к выходному отверстию розетки с защитной заземленностью. В качестве устройства разъединения используется электроштепсельная вилка, выход из которой должен быть легко доступен.
- монитор может упасть, что приведет к серьезным физическим увечьям или смерти. Многих травм, особенно детей, можно избежать, приняв такие простые меры предосторожности, как:
 - всегда использовать шкафы, стойки или методы установки, рекомендованные изготовителем контрольно-измерительного устройства.
 - всегда используйте мебель, которая может безопасно поддерживать монитор.
 - всегда убедитесь, что монитор не висит на краю вспомогательной мебели.
 - всегда просвещать детей об опасностях взлета на мебель, чтобы добраться до монитора или его управления.
- всегда маршрутные шнуры и кабели, подключенные к монитору, так что они не могут быть споткнуты, вытянуты или схвачены.
- никогда не ставьте монитор в нестабильном месте.
- никогда не ставьте монитор на высокую мебель (например, шкафы или книжные шкафы), не прикрепляя мебель и монитор к соответствующей поддержке.
- никогда не ставьте монитор на ткань или другие материалы, которые могут находиться между монитором и вспомогательной мебелью.
- никогда не размещать предметы, которые могут соблазнить детей взбираться, такие как игрушки, на верхней части монитора или мебель, на которую помещается монитор.



Изображение перечеркнутого мусорного контейнера означает, что изделие (электрическое, электронное оборудование, батарея с содержанием ртути) не следует утилизировать вместе с бытовыми отходами. Соблюдайте местное законодательство по утилизации электронного оборудования.

Уход и очистка

- Перед подъемом или изменением положения монитора рекомендуется отключать все кабели, а также кабель питания. При установке монитора используйте предусмотренные для этого процедуры подъема. При подъеме и переносе монитора беритесь за его боковые стороны. Не поднимайте монитор за подставку и за кабель питания.
- Очистка Выключите монитор и отсоедините кабель питания. Протрите поверхность монитора мягкой неабразивной тканью без ворса. Трудновыводимые загрязнения можно устранить с помощью ткани, смоченной в мягком чистящем средстве.
- Не используйте чистящие средства, содержащие спирт или ацетон. Используйте чистящее средство, предназначенное для очистки мониторов. Никогда не распыляйте чистящее средство непосредственно на экран, поскольку оно может попасть внутрь монитора и вызвать поражение электрическим током.

Для монитора перечисленные ниже признаки считаются нормальными.

- Экран может мерцать на начальной стадии эксплуатации, что обусловлено характером люминесцентного света. Выключите выключатель питания и снова включите его, после чего убедитесь, что мерцание исчезло.
- В зависимости от используемого рисунка рабочего стола на экране можно заметить неравномерное распределение яркости.
- Когда одно и то же изображение воспроизводится на экране в течение нескольких часов, то при переключении изображения на экране может присутствовать остаточная картинка предыдущего изображения. Экран постепенно восстановится; для устранения данной проблемы вы также можете отключить монитор на несколько часов.
- Если экран темнеет, мигает или перестает функционировать, для устранения проблемы необходимо обратиться к продавцу прибора или в сервисный центр. Не пытайтесь отремонтировать монитор самостоятельно!

Условные обозначения, используемые в настоящем руководстве



ПРЕДУПРЕЖДЕНИЕ! Информация по предотвращению причинения вреда здоровью пользователя при выполнении задачи.



ВНИМАНИЕ! Информация по предотвращению повреждения компонентов при выполнении задачи.



ВАЖНОЕ ЗАМЕЧАНИЕ. Рекомендации, которые **НЕОБХОДИМО** соблюдать для выполнения задачи.



ПРИМЕЧАНИЕ. Советы и дополнительная информация для выполнения задачи.

Источники дополнительной информации

Обращайтесь к перечисленным ниже источникам для получения дополнительной информации, а также для получения обновлений для прибора и программного обеспечения.

1. Веб-сайты компании ASUS

Веб-сайты компании ASUS по всему миру предоставляют актуальную информацию по аппаратному и программному обеспечению производства компании ASUS. Посетите сайт по адресу: <http://www.asus.com>.

2. Дополнительная документация

Упаковка с прибором может содержать дополнительную документацию, которая может быть добавлена непосредственно продавцом прибора. Данные документы не входят в стандартный комплект поставки.

Takeback Services

ASUS recycling and takeback programs come from our commitment to the highest standards for protecting our environment. We believe in providing solutions for our customers to be able to responsibly recycle our products, batteries and other components as well as the packaging materials.

Please go to <http://csr.asus.com/english/Takeback.htm> for detail recycling information in different region.

Информация о продуктах с маркировкой энергоэффективности Европейского Союза



VG27VQM

1.1 Приветствие

Благодарим Вас за приобретение ЖК-монитор ASUS®!

Этот новейший широкоэкранный ЖК-монитор фирмы ASUS оснащен более широким и более ярким экраном, обеспечивающим кристально четкое изображение, а также набором функций, делающих вашу работу за монитором еще более комфортной.

Благодаря данным возможностям вы можете наслаждаться удобством и визуальным комфортом при использовании этого монитора!

1.2 Комплект поставки

Проверьте наличие приведенных ниже предметов в комплекте поставки.

- ✓ ЖК-монитор
- ✓ Основание монитора
- ✓ Краткое руководство
- ✓ Гарантийный талон
- ✓ Адаптер питания
- ✓ Кабель питания
- ✓ Кабель DisplayPort (опционально)
- ✓ Кабель HDMI (опционально)
- ✓ Кабель USB (опционально)







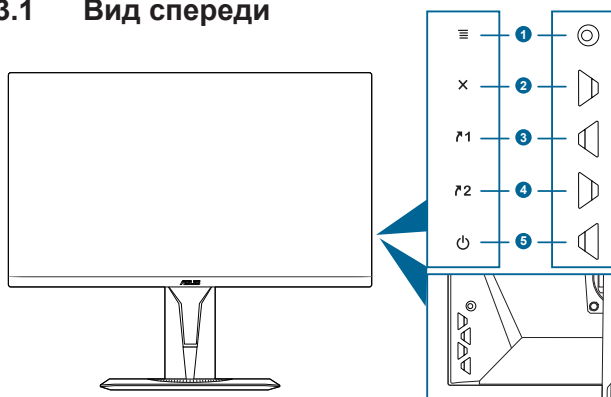

В случае повреждения либо отсутствия какого-либо из вышеуказанных предметов незамедлительно обратитесь к продавцу изделия.

1.3 Общие сведения о мониторе

1.3.1 Вид спереди



1. 5-позиционная кнопка  ():
 - Включение экранного меню. Активация выбранного пункта экранного меню.
 - Увеличение/уменьшение значения параметров или перемещение выбора вверх/вниз/влево/вправо.
 - Отображение панели выбора источника входного сигнала, когда монитор переходит в режим ожидания или когда отображается сообщение "НЕТ СИГНАЛА".
2. Кнопка 
 - Выход из пункта экранного меню.
 - Отображение панели выбора источника входного сигнала, когда монитор переходит в режим ожидания или когда отображается сообщение "НЕТ СИГНАЛА".
 - Включение и выключение функции блокировки кнопки удержанием кнопки в течение 5 секунд.
3.  Ярлык клавиша 1:
 - По умолчанию: GamePlus.
 - Чтобы изменить функцию горячей клавиши, выберите меню MyFavorite > Ярлык > Ярлык1.
 - Отображение панели выбора источника входного сигнала, когда монитор переходит в режим ожидания или когда отображается сообщение "НЕТ СИГНАЛА".
4.  Ярлык клавиша 2:
 - По умолчанию: GameVisual.

- Чтобы изменить функцию горячей клавиши, выберите меню MyFavorite > Ярлык > Ярлык2.
 - Отображение панели выбора источника входного сигнала, когда монитор переходит в режим ожидания или когда отображается сообщение "НЕТ СИГНАЛА".
5. Кнопка питания (индикатор питания) 
- Включение/выключение монитора.
 - Значения цветов индикатора питания представлены в таблице ниже.

Состояние	Описание
Белый	ВКЛ.
Янтарный	Режим ожидания/Нет сигнала
ВЫКЛ.	ВЫКЛ.

1.3.2 Вид сзади

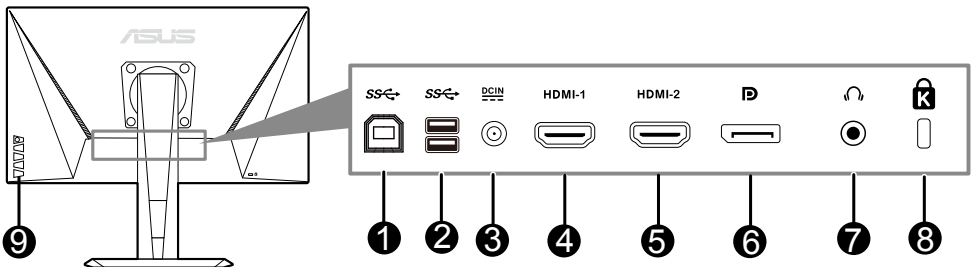

1. **USB Type B.** Этот разъем используется для подключения USB-кабеля восходящей передачи. При подключении этого кабеля можно использовать разъемы USB на мониторе.
2. **USB Type A.** Эти разъемы предназначены для подключения USB-устройств, таких как клавиатура/мышь, флэш-накопитель и т. п.
3. **Разъем DC-IN.** К данному разъему подключается кабель питания.
4. **Разъем HDMI.** Этот разъем служит для подключения устройства, совместимого с HDMI.
5. **Разъем HDMI.** Этот разъем служит для подключения устройства, совместимого с HDMI.
6. **DisplayPort.** Этот разъем служит для подключения устройства, совместимого с DisplayPort.
7. **Гнездо наушников.** Этот разъем доступен только при подключении кабеля HDMI/DisplayPort.
8. **Разъем замка Kensington.**
9. **Кнопки управления.**









Порт USB3.0 может быть загружен до 0,5 А одновременно.

1.3.3 Функция GamePlus

Функция GamePlus предоставляет набор инструментов и улучшает игровые условия для пользователей во время игр разных типов. Маска прицела с 6 разными вариантами прицела, позволяющая выбирать тот, который лучше всего подходит для вашей игры. Кроме того, по экранному таймеру, который можно расположить слева на экране, можно отслеживать время, прошедшее с начала игры, а по счетчику FPS (число кадров в секунду) оценивать плавность игры. Функция «Выравнивание монитора» отображает с 4 сторон экрана линии выравнивания, по которым можно легко и с высокой точностью выравнивать несколько мониторов. Функция Снайпер (доступна, только когда на вашем устройстве отключена функция HDR) настроена для игр-стрелялок от первого лица. Вы можете выбрать коэффициент увеличения и тип выравнивания последовательно.

Порядок активации функции GamePlus:

1. Нажмите горячую клавишу GamePlus.
2. Перемещайте кнопку  (⊙) вверх/вниз, чтобы выбрать нужную функцию из нескольких.
3. Чтобы подтвердить выбранную функцию, нажмите кнопку  (⊙) или переместите кнопку  (⊙) вправо, а для перехода между параметрами перемещайте кнопку  (⊙) вверх/вниз. Перемещайте кнопку  (⊙) влево для возврата, выключения и выхода.
4. Выделите нужный параметр и для его активации нажмите кнопку  (⊙). Нажмите кнопку  X, чтобы сделать ее неактивной.

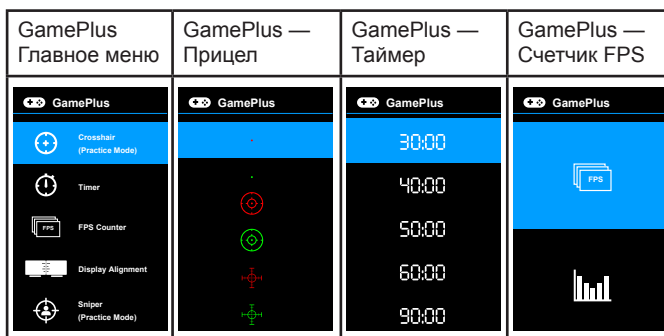

1.3.4 Функция GameVisual

С помощью функции GameVisual можно легко переключаться между различными режимами для работы с изображениями.

Чтобы активировать GameVisual, выполните следующие действия:

Несколько раз нажмите горячую клавишу GameVisual, чтобы выбрать нужный вам режим.

- **Пейзажный режим:** это лучший вариант для отображения пейзажных фотоснимков при помощи интеллектуальной видеотехнологии GameVisual™.
- **Гонки режим:** это лучший вариант для игр в гонки при помощи интеллектуальной видеотехнологии GameVisual™.
- **Кино режим:** это лучший вариант для просмотра фильмов при помощи интеллектуальной видеотехнологии GameVisual™.
- **RTS/RPG режим:** это лучший вариант для игр типа «стратегия в реальном времени» (Real-time strategy, RTS)/ролевых игр (Role-Playing Game, RPG) при помощи интеллектуальной видеотехнологии GameVisual™.
- **FPS режим:** это лучший вариант для игр типа стрелялки (шутер) от первого лица (First Person Shooter, FPS) при помощи интеллектуальной видеотехнологии GameVisual™.
- **sRGB режим:** это лучший вариант для просмотра фотографий и графики с ПК.
- **MOBA Mode:** это лучший вариант для игр типа MOBA (multiplayer online battle arena - многопользовательская онлайн-боевая арена) при помощи интеллектуальной видеотехнологии GameVisual™.



-
- В Гонки режим пользователю недоступна для настройки следующая функция(и): Насыщенность, Оттенок оболочки, ASCR.
 - В sRGB режим пользователю недоступна для настройки следующая функция(и): Яркость, Контрастность, Насыщенность, Цветовой режим., Оттенок оболочки, ASCR.
 - В MOBA режиме пользователю недоступна для настройки следующая функция(и): Насыщенность, Оттенок оболочки, ASCR.
-

2.1 Сборка основания и кронштейна монитора

Чтобы собрать основание монитора:

1. Положите монитор на стол экраном вниз.
2. Прикрепите кронштейн к основанию, при этом наконечник кронштейна должен войти в паз основания.
3. Прикрепите основание к стойке винтом(-ами) из комплекта поставки.



Рекомендуется накрыть поверхность стола мягкой тканью во избежание повреждения монитора.

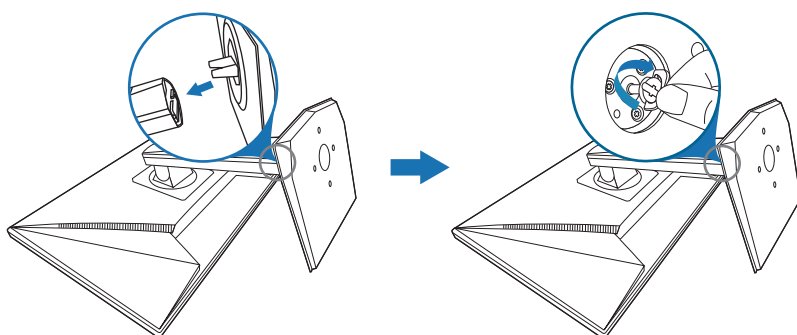

Базовый размер винта: М6 х 20 мм.

2.2 Регулировка монитора

- Для наилучшего обзора рекомендуется полностью развернуться лицом к монитору, а затем отрегулировать угол его наклона в соответствии с вашими предпочтениями.
- Придерживайте подставку, чтобы предотвратить падение монитора в процессе изменения угла его наклона.
- Советуем регулировать угол в диапазоне от $+25^\circ$ до -5° (для наклона)/от $+90^\circ$ до -90° (для поворота)/ ± 120 мм (для регулировки по высоте).

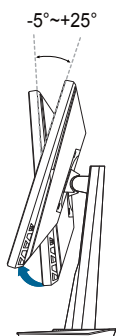

(Наклон)

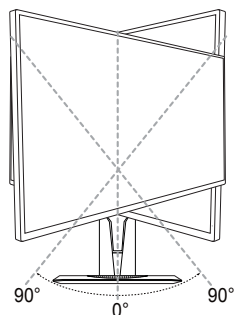

(Поворот)

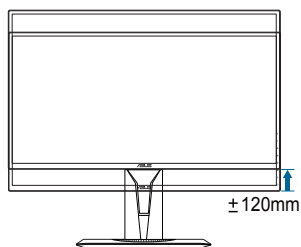

(Регулировка высоты)



Небольшие колебания монитора в процессе регулировки угла просмотра являются нормальными.



- Pivot $\pm 90^\circ$ for packaging only, использование этой функции повредит машину.
-

2.3 Отсоединение кронштейна и основания (для настенного крепления VESA)

Съемная конструкция кронштейна и основания данного монитора специально предназначена для настенного крепления VESA.

Порядок отсоединения кронштейна и основания:

1. Положите монитор на стол экраном вниз.
2. Снимите резиновые заглушки с четырех отверстий для винтов. (Рисунок 1)
3. Снимите основание (Рисунок 2).
4. С помощью отвертки выверните винт из петли (Рисунок 3), затем снимите петлю.

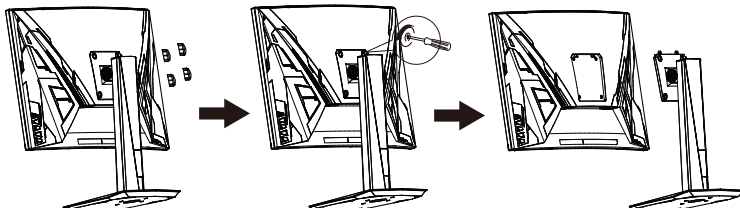

(Рисунок 1)

(Рисунок 2)

(Рисунок 3)



Рекомендуется накрыть поверхность стола мягкой тканью во избежание повреждения монитора.



- Комплект настенного крепления VESA (100 x 100 мм) приобретается отдельно.
- Следует использовать только кронштейн для настенного крепления, соответствующий сертификации UL с весовой нагрузкой не менее 22,7 кг (размер винтов: M4 x 12 мм)

2.5 Подключение кабелей

Подключите кабели в соответствии с приведенными ниже инструкциями.

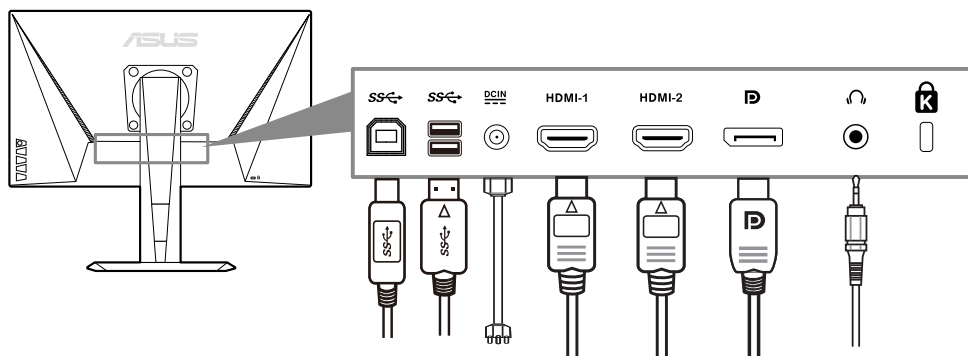



- **Для подключения сетевого шнура:**
 - Надежно подключите адаптер питания к входному разъему питания постоянного тока монитора.
 - Подключите один конец шнура питания к адаптеру питания, а другой конец - к розетке питания.
- **Порядок подключения кабеля DisplayPort/HDMI:**
 - Подключите один конец кабеля DisplayPort/HDMI к разъему DisplayPort/HDMI монитора.
 - Подключите другой конец DisplayPort/HDMI кабеля к порту DisplayPort/HDMI вашего компьютера.
- **Использование наушников:** Вставьте штекер в гнездо наушников монитора, когда на вход подается сигнал HDMI или DisplayPort.
- **Использование разъемов USB 3.0:** Возьмите прилагаемый кабель USB 3.0 и вставьте его маленький штекер (type B) в USB-разъем восходящей передачи монитора, а большой штекер (type A) на другом конце – в разъем USB 3.0 компьютера. Убедитесь, что в компьютере установлена новейшая операционная система Windows 7/Windows 10. Только в этом случае разъемы USB монитора будут работать.



При подключении этих кабелей можно выбирать нужный источник сигнала, используя функцию Выбор Входа в экранном меню.

2.6 Включение монитора









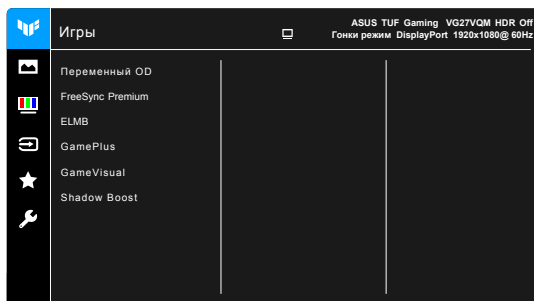







Нажмите кнопку питания . Информацию о расположении кнопки питания см. на страницах  – 2. При включенном питании индикатор питания  монитора светится белым цветом.



3.1 Экранное меню

3.1.1 Изменение настроек



1. Для вызова экранного меню нажмите кнопку  ().
2. Для перемещения по функциям нажимайте кнопку  () вверх/вниз. Выделите нужную функцию и для ее активации нажмите кнопку  (). Если у выбранной функции есть подменю, то для перехода по функциям подменю снова нажимайте кнопку  () вверх/вниз. Выделите нужную функцию подменю и для ее активации нажмите кнопку  () или нажмите кнопку  () вправо.
3. Для изменения настройки выбранной функции перемещайте кнопку  () вверх/вниз.
4. Для выхода из меню и сохранения выбранных настроек нажмите кнопку  или повторно перемещайте кнопку  () влево, пока не пропадет экранное меню. Чтобы отрегулировать другие функции, повторите шаги 1-3.

3.1.2 Общие сведения о функциях экранного меню

1. Игры

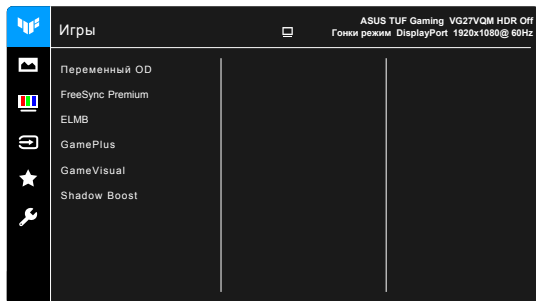

- **Переменный OD:** Уменьшает время реакции ЖК-панели на изменение уровня серого цвета. Диапазон регулировки: от Уровень 0 до Уровень 5.



Эта функция недоступна, когда включен параметр **ELMB / ELMB SYNC**.

FreeSync Premium: позволяет графическому источнику с поддержкой Adaptive-Sync* динамически регулировать частоту обновления дисплея на основе типичной частоты кадров контента для энергоэффективного, практически полного обновления дисплея без задержек и с малой задержкой.



- FreeSync Premium: можно активировать в диапазоне частот 48–240 Гц для HDMI и DisplayPort.
- Информацию о поддерживаемых графических процессорах, минимальных системных требованиях к ПК и драйверах можно получить у производителей графических процессоров.

- **ELMB:** Включение/выключение функции ELMB (Экстремальное малое размытие изображения). Эта функция доступна, когда частота обновления HDMI составляет 120 Гц, 144 Гц, 165 Гц или 240 Гц.
- Эта функция доступна, когда частота обновления DP составляет 144 Гц, 165 Гц, 180 Гц или 240 Гц.



Чтобы активировать **ELMB/ELMB SYNC**, сначала выключите функцию **Adaptive-Sync (DP)/Variable Refresh Rate**.

- **GamePlus:** Подробности см. в разделе «1.3.3 Функция GamePlus».
- **GameVisual:** Подробности см. в разделе «1.3.4 Функция GameVisual».
- **Shadow Boost:** функция улучшения темных цветов корректирует кривую гаммы монитора так, чтобы усилить темные оттенки в изображении и повысить качество отображения темных сцен и объектов.



Эта функция доступна только в Гонки режим, RTS/RPG режим, FPS режим, sRGB режим.

2. Изображ.

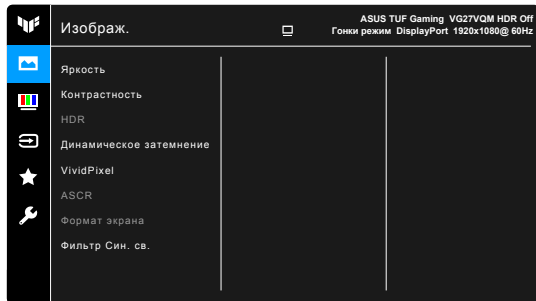

- **Яркость:** Диапазон регулировки составляет от 0 до 100.



Эта функция недоступна, когда включен параметр **ELMB / ELMB SYNC**.

- **Контрастность:** Диапазон регулировки составляет от 0 до 100.
- **HDR:** Содержит два режима HDR.
 - * **ASUS Gaming HDR:** это режим HDR, специально настроенный компанией ASUS для изображений HDR.
 - * **ASUS Cinema HDR:** совместим со стандартом VESA Display HDR.



При обнаружении содержимого HDR появится сообщение “HDR ВКЛ.”. При отображении содержимого HDR недоступны следующие функции: ELMB Sync, Снайпер, GameVisual, Shadow Boost, Яркость, Контрастность, ASCR, Формат экрана, Фильтр Син. св., Цветовой режим, Гамма, Насыщенность.

- **Динамическое затемнение:** синхронизация с содержимым при изменении контрастности для динамического затемнения подсветки.
- **VividPixel:** улучшение контура воспроизводимой картинки и создание на экране высококачественного изображения.
- **ASCR:** включение и выключение функции ASCR (ASUS Smart Contrast Ratio – интеллектуальная контрастность ASUS).



- Эта функция недоступна (установлено значение **ВЫКЛ.**), когда включена функция **Динамическое затемнение**.
- Эта функция доступна только в **Пейзажный режим, Кино режим, RTS/RPG режим и FPS режим**.

- **Формат экрана:** выбор соотношения сторон изображения: **Полный экран** или **16:9**.



Эта функция недоступна, если включен режим **Adaptive-Sync** или **HDR**.

- **Фильтр Син. св.**

- * **Уровень 0:** Без изменений.
- * **Уровень 1~4:** Чем выше уровень, тем меньше излучение синего света. При активировании функции Фильтр Син. св. будут автоматически импортированы используемые по умолчанию параметры Гонки режим. Пользователь может настраивать параметр Яркость в пределах от Уровня 1 до Уровня 3. Уровень 4 является оптимизированным параметром. Функция Яркость недоступна пользователю для настройки.



Монитор использует панель с фильтром синего света и соответствует стандарту TÜV Rheinland при использовании заводских/используемых по умолчанию настроек.



Для уменьшения напряжения глаз выполняйте следующие рекомендации:

- Пользователи должны делать перерывы при продолжительной работе за дисплеем. Советуем делать короткие (минимум по 5 минут) перерывы примерно через каждый 1 час непрерывной работы за компьютером. Короткие и частые перерывы более эффективны, чем один долгий перерыв.
- Для уменьшения напряжения глаз и предотвращения их высыхания нужно периодически давать глазам отдых, фокусируясь на расположенных вдали предметах.
- Упражнения для глаз могут помочь уменьшить их напряжение. Эти упражнения нужно повторять часто. Если напряжение глаз не ослабнет, то обратитесь к врачу. Упражнения для глаз:
(1) Поочередно смотрите вверх и вниз, (2) Делайте медленные круговые движения глазами, (3) Переводите взгляд по диагонали.
- Излучение синего света высокой мощности может вызвать напряжение глаз и возрастную макулярную дегенерацию (Age-Related Macular Degeneration, AMD). Фильтр синего света служит для уменьшения на 70% (макс.) вредного воздействия синего света и предотвращения синдрома компьютерного зрения (Computer Vision Syndrome, CVS).

3. Цвет

В этом меню можно выполнить необходимую настройку цвета.

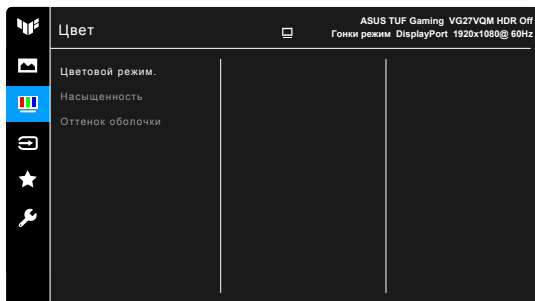

- **Цветовой режим.:** предлагаются 4 режима - Холодный, Обычный, Теплый и Пользовательский.
- **Насыщенность:** диапазон регулировки составляет от 0 до 100.
- **Оттенок обложки:** содержит три режима цвета - Красноватый, Естественный и Желтоватый.

4. Выбор Входа

Выбор источника входного сигнала.



- Выберите источник входного сигнала: HDMI-1, HDMI-2, DisplayPort.
- Автоопределение входа: включение/выключение автоматического определения подключаемого источника.

5. MyFavorite

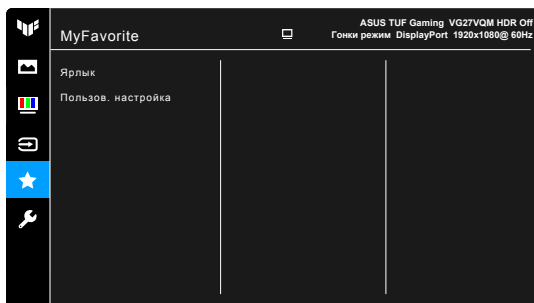

- **Ярлык:**
 - * **Ярлык 1/Ярлык 2:** задание функций для функциональных клавиш.



Если выбрана или активирована определенная функция, то ваши функциональные клавиши могут не поддерживаться. Функции, доступные для функциональной клавиши): GamePlus, GameVisual, Яркость, Контрастность, HDR, Фильтр Син. св., Цветовой режим, Громкость.

- **Пользов. настройка:** Загрузка/сохранение всех настроек монитора.

6. Настройка СИСТЕМА

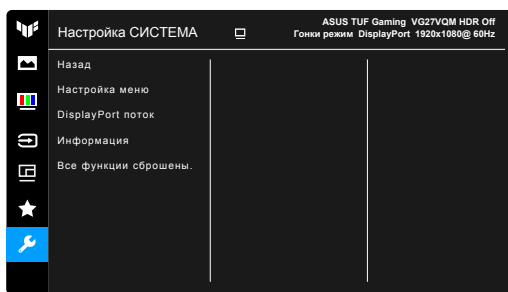
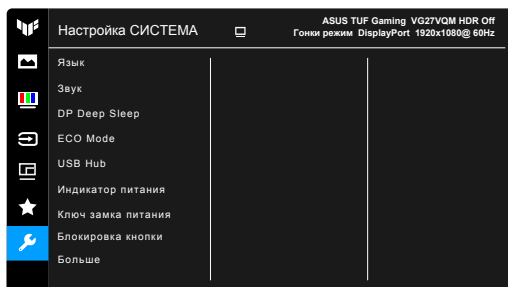

- **Язык:** 22 языка (английский, французский, немецкий, итальянский, испанский, голландский, португальский, русский, чешский, хорватский, польский, румынский, венгерский, турецкий, китайский упрощенный, китайский традиционный, японский, корейский, тайский, индонезийский, персидский, украинский)
- **Звук:** В этом меню настраиваются параметры звука.
 - * **Громкость:** Диапазон регулировки составляет от 0 до 100.
 - * **Выкл. Звук:** Попеременное включение и выключение звука монитора.
 - * **Источник:** принимает решение о том, из какого источника поступает звук монитора.
- **DP Deep Sleep:** Настройка по умолчанию: **ВКЛ.** Если ваш источник сигнала DisplayPort обнаруживается с трудом, то измените значение параметра на **ВЫКЛ.** Это может помочь устранить проблему.
- **ECO Mode:** сокращение энергопотребление.



- Эта функция недоступна (установлено значение **ВЫКЛ.**), когда включена функция **Динамическое затемнение**.
- При выборе этой функции следующие функции недоступны: **ASCR, Яркость, Контрастность, ELMB.**

-
- **USB Hub:** Содержит 2 режима, в том числе **On** во время ожидания и **Off** во время ожидания.
 - **Индикатор питания:** Содержит 2 режима, в том числе **On** во время ожидания и **Off** во время ожидания. включение/выключение индикатора питания.
 - **Ключ замка питания:** включение или отключение кнопки питания.
 - **Блокировка кнопок:** Отключение всех функциональных кнопок. Чтобы отменить блокировку кнопок, нажмите кнопку **X** и удерживайте ее нажатой не менее 5 секунд.
 - подробнее: верните следующую страницу настройки системы.
 - назад: верните предыдущую страницу настройки системы.
 - **Настройка меню:**
 - * Регулировка времени отображения меню от 10 до 120 секунд.
 - * Включение и отключение функции DDC/CI.
 - * Настройка фона экранного меню от непрозрачного до прозрачного.
 - **DisplayPort ver.:** совместимость с графической картой. Выберите **DisplayPort 1.1** или **DisplayPort 1.2+HDR** по версии DP графической карты.



Вариант **DisplayPort 1.1** доступен, только когда выключены функции **Разгон** и **Adaptive-Sync (DP)/Variable Refresh Rate**.

- **Информация:** отображение информации о мониторе.
- **Весь сброс:** при выборе варианта "Да" будут восстановлены заводские настройки.

3.2 Технические характеристики

Тип панели	ЖК-дисплей на TFT (тонкопленочных транзисторах)
Размер панели	27W (16:9, 68.5 cm) , широкий экран
Макс. разрешение	1920 x 1080
Шаг пикселя	0.311mm
Яркость (тип.)	350cd/m ²
Коэффициент контрастности (тип.)	3000:1
Коэффициент контрастности (макс.)	100.000.000:1 (при включенной функции ASCR)
Угол обзора (гор./верт.), коэффициент контрастности > 10	178°/178°
Число отображаемых цветов	16,7 млн
Время отклика	1ms MPRT, 5ms GTG
Выбор цветовой температуры	4 вариантов цветовой температуры
Аналоговый вход	Нет
Цифровой вход	HDMI v2.0 x 2, DisplayPort v1.2 x 1
Гнездо наушников	Да
Звуковой вход	Нет
Динамик (встроенный)	2 x 2 Вт (ср. квадратич.), стерео
Разъем USB 3.0	1 разъем восходящей передачи, 2 разъема нисходящей передачи
Цвета	Черный
Индикатор питания	белый (включен)/Янтарный (режим ожидания)
Наклон	+25° ~ -5°
Разворот	+90° ~ -90°
Настройка высоты	120 мм
Настенное крепление VESA	100 x 100 мм
Замок Kensington	Да
Номинальное напряжение питания	Перем. ток: 100~240 В
Потребляемая мощность	Питание вкл.: < 18,2 Вт**, Режим ожидания: < 0,5 Вт, Питание выкл.: < 0,3 Вт
Температура (эксплуатация)	0°C~40°C
Температура (хранение и транспортировка)	-20°C~+60°C
Размеры (Ш x В x Г) без стойки	609X359.9X44 мм
Размеры (Ш x В x Г) со стойкой	609X386.9X211.2 мм (самое высокое) 682X448X209 мм (в упаковке)
Вес (приблиз.)	6,0 кг (нетто); 3,77 кг (без стойки); 8,2 кг (брутто)

Меню на нескольких языках	22язык (английский, французский, немецкий, итальянский, испанский, голландский, португальский, русский, чешский, хорватский, польский, румынский, венгерский, турецкий, китайский упрощенный, китайский традиционный, японский, корейский, тайский, индонезийский, персидский, украинский)
Аксессуары	Краткое руководство, гарантийный талон, адаптер питания, кабель питания, кабель DisplayPort (покупается отдельно), кабель HDMI (покупается отдельно), кабель USB (покупается отдельно)
Соблюдение законодательства и стандарты	сTUVus, CB, CE, ErP, FCC, CCC, CU, RCM, BSMI, VCCI, RoHS, J-MOSS, WEEE, Windows 7 & 10 WHQL, CEL, MEPS, PSE, UkrSEPRO, KCC, E-Standby, TUV-Flicker Free, TUV-Low Blue Light, ICES-3, PC Recycle, PSB, CEC

***Технические характеристики могут быть изменены без уведомления.**

****Измерение яркости экрана 200 нит без подключения звука/USB/устройства чтения карт.**

3.3 Габаритные размеры

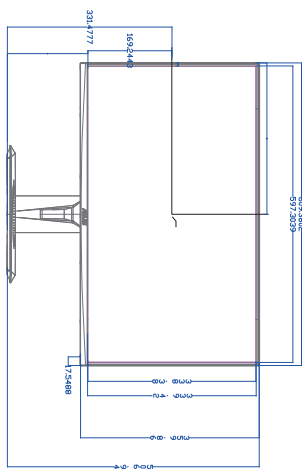
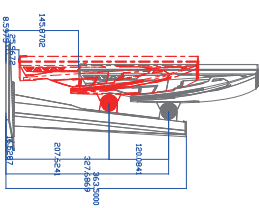
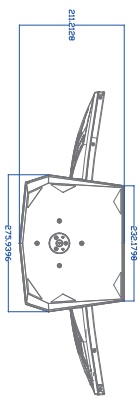

Swivel +/- 90 Degree

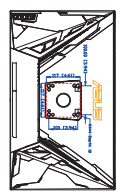
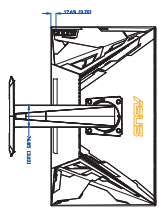
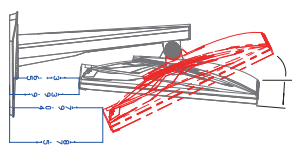
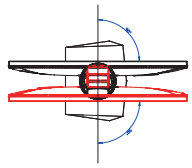

3.4 Устранение неполадок (Часто задаваемые вопросы)

Проблема	Возможное решение
Индикатор питания не горит	<ul style="list-style-type: none">• Нажмите кнопку , чтобы проверить, находится ли монитор во включенном состоянии.• Проверьте правильность подключения шнура питания к монитору и электрической розетке.
Индикатор питания светится янтарным светом, и на экране отсутствует изображение	<ul style="list-style-type: none">• Проверьте, включены ли монитор и компьютер.• Убедитесь, что сигнальный кабель должным образом подключен к монитору и компьютеру.• Проверьте сигнальный кабель и убедитесь, что ни один из его контактов не согнут.• Подключите компьютер к другому доступному монитору, чтобы проверить, работает ли компьютер должным образом.
Изображение на экране слишком светлое, либо слишком темное	<ul style="list-style-type: none">• При помощи экранного меню отрегулируйте параметры контрастности и яркости.
Изображение на экране дрожит, либо по нему идут волны	<ul style="list-style-type: none">• Убедитесь, что сигнальный кабель должным образом подключен к монитору и компьютеру.• Переместите электрические устройства, которые могут вызвать электрические помехи.
Изображение на экране имеет цветовые дефекты (белый цвет не отображается белым)	<ul style="list-style-type: none">• Проверьте сигнальный кабель и убедитесь, что ни один из его контактов не согнут.• При помощи экранного меню выполните сброс всех настроек.• При помощи экранного меню отрегулируйте настройки цветов R, G, B или выберите цветовой режим.

3.5 Поддерживаемые рабочие режимы

Разрешение Частота	HDMI	DP
	Частота обновления	Частота обновления
640x480	60Hz	60Hz
640x480	72Hz	72Hz
640x480	75Hz	75Hz
720x400	70Hz	70Hz
800x600	56Hz	56Hz
800x600	60Hz	60Hz
800x600	72Hz	72Hz
800x600	75Hz	75Hz
1024x768	60Hz	60Hz
1024x768	70Hz	70Hz
1024x768	75Hz	75Hz
1152x864	75Hz	75Hz
1280x1024	60Hz	60Hz
1280x1024	75Hz	75Hz
1280x960	60Hz	60Hz
1280x1280	60Hz	60Hz
1440x1440	60Hz	60Hz
1920x1080	60Hz	60Hz
1920x1080	100Hz	100Hz
1920x1080	120Hz	120Hz
1920x1080	60Hz	60Hz
1920x1080	120Hz	120Hz
1920x1080	144Hz	144Hz
1920x1080	165Hz	165Hz
1920x1080	200Hz	200Hz
1920x1080	240Hz	240Hz